

# **EPSON**

## **STYLUS™ COLOR 860**

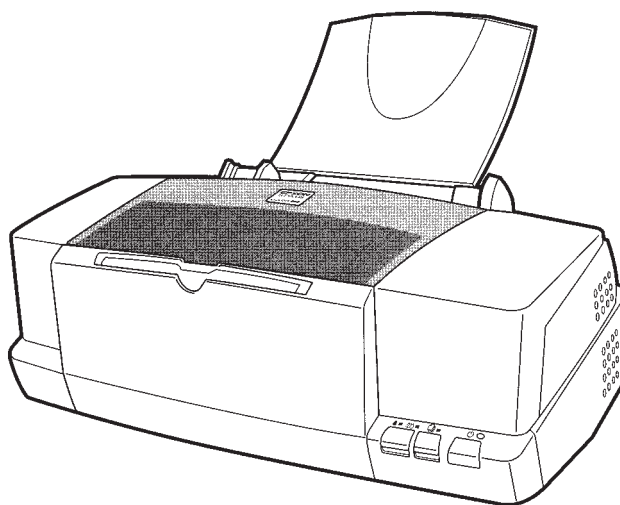

**Installations- og brugervejledning**

**Installasjons- og brukerveiledning**

**Asettelu ja päivittäinen käyttö**

**Handbok för installation och daglig användning**

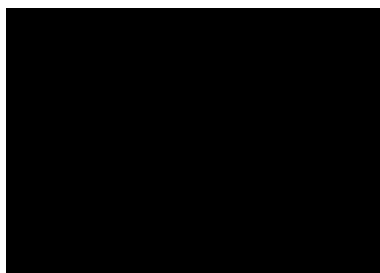

MAEUL0026

# EPSON STYLUS™ COLOR 860

Dansk

Alle rettigheder forbeholdes. Ingen del af denne publikation må reproducere, opbevares i elektroniske anlæg eller overføres i nogen form eller på nogen måde - det være sig elektronisk, mekanisk, ved fotokopiering, optagelse eller på anden vis - uden forud indhentet, skriftlig tilladelse fra SEIKO EPSON CORPORATION. Informationerne heri er kun designet til anvendelse sammen med denne Epson printer. EPSON er ikke ansvarlig for brug af denne information på andre printere.

Hverken SEIKO EPSON CORPORATION eller associerede foretagender er ansvarlige over for køberen af dette produkt eller tredjepart for skader, tab eller omkostninger, som køberen eller tredjepart er blevet udsat ud for som følge af uheld, forkert brug eller misbrug af dette produkt eller uautoriserede modifikationer, reparationer eller ændringer af dette produkt, eller (undtagen U.S.A.) manglende overholdelse af SEIKO EPSON CORPORATIONs brugs- og vedligeholdelsesinstruktioner.

SEIKO EPSON CORPORATION er ikke erstatningspligtig for skader eller problemer, der skyldes brug af ekstra tilbehør eller forbrugsvarer, der ikke er betegnet som originale EPSON produkter eller SEIKO EPSON CORPORATION godkendte produkter.

SEIKO EPSON CORPORATION er ikke erstatningspligtig for nogen skade på grund af elektromagnetisk interferens forårsaget af brug af interfacekabler, andre end EPSON produkter eller SEIKO EPSON CORPORATION godkendte produkter.

EPSON og EPSON ESC/P er registrerede varemærker og EPSON ESC/P Raster og EPSON Stylus er varemærker tilhørende SEIKO EPSON CORPORATION.

Microsoft og Windows er registrerede varemærker tilhørende Microsoft Corporation.

Generel bemærkning: Andre produktnavne i denne publikation tjener udelukkende til identifikationsformål og er evt. varemærker tilhørende deres respektive ejere. EPSON frasiger sig alle og enhver rettighed i forbindelse med sådanne mærker.

Copyright © 1999, SEIKO EPSON CORPORATION, Nagano, Japan.



Trykt på genbrugspapir

---

# Overensstemmelseserklæring

I henhold til ISO/IEC vejledning 22 og EN 45014

Producent: SEIKO EPSON CORPORATION  
Adresse: 3-5, Owa 3-chome, Suwa-shi,  
Nagano-ken 392-8502 Japan

Repræsentant: EPSON EUROPE B.V.  
Adresse: Prof. J. H. Bavincklaan 5 1183  
AT Amstelveen  
Holland

Erklærer hermed, at følgende produkt:

Produktnavn: Ink Jet printer  
Model: P150A

overholder følgende direktiv(er) og norm(er):

Direktiv 89/336/EØF  
EN 55022 Class B  
EN 61000-3-2  
EN 61000-3-3  
EN 50082-1  
IEC 801-2  
IEC 801-3  
IEC 801-4

Direktiv 73/23/EØF  
EN 60950

August 1999

H. Horiuchi  
Bestyrelsesformand for EPSON EUROPE B.V.

---

## Indholdsfortegnelse

<b>Sikkerhedsinstruktioner</b> .....	<b>1</b>
Vigtige sikkerhedsinstruktioner .....	1
Nogle få forholdsregler .....	2
Når De bruger printeren .....	2
Håndtering af blækpatroner .....	3
Placering af printeren .....	3
Overholdelse af ENERGY STAR .....	4
Advarsler, forholdsregler og bemærkninger .....	4
 <b>Printerens dele og funktioner</b> .....	 <b>9</b>
Printerens dele og kontrolpanelets funktioner .....	9
 <b>Udskrivning med Windows</b> .....	 <b>11</b>
Printersoftwaren, introduktion .....	11
Yderligere information .....	11
Adgang til printersoftwaren .....	11
Ændre indstillinger for printerdriveren .....	12
Media Type indstillinger .....	14
Brug af Automatic indstilling .....	15
Brug af Photo Enhance indstilling .....	16
Brug af Custom indstilling .....	16
Visning af Deres udskrift .....	18
Ændre indstillinger for printerdriveren til Windows 3.1 .....	21
Yderligere information via Online Help .....	23
Adgang til hjælp fra Deres applikation .....	23
Adgang til hjælp fra Windows 95, 98 og NT 4.0 .....	23
 <b>Udskrivning med Macintosh</b> .....	 <b>24</b>
Printersoftwaren, introduktion .....	24
Ændre indstillinger for printerdriveren .....	24
Media Type indstillinger .....	25
Brug af Automatic indstilling .....	26
Brug af Photo Enhance indstilling .....	26
Brug af Custom indstilling .....	27
Visning af Deres udskrift .....	29
Gemme udskriftsdata i filer .....	30

---

**Udskiftning af blækpatroner . . . . . 31**

**Vedligeholdelse . . . . . 37**

    Checkning af printerhovedets dyser . . . . . 37  
    Brug af Nozzle Check hjælpeprogrammet . . . . . 37  
    Brug af kontrolpanelets knapper . . . . . 38  
    Rensning af printerhovedet . . . . . 39  
    Brug af Head Cleaning hjælpeprogrammet . . . . . 40  
    Brug af kontrolpanelets knapper . . . . . 41  
    Justering af printerhovedet . . . . . 42

**Fejlfinding . . . . . 44**

    Ikke i stand til at installere USB Printer Driver . . . . . 44  
    Forvis Dem om at Deres computer er en model med  
    Windows 98 forudinstalleret . . . . . 44  
    Forvis Dem om at EPSON USB Printer Devices kommer  
    frem i Device Manager menuen . . . . . 44  
    Fejlindikatorer . . . . . 47  
    Typiske problemer og løsninger . . . . . 49  
    Problemer med udskriftskvaliteten . . . . . 49  
    Papirindførings- eller papirstopproblemer . . . . . 50  
    Printeren fungerer ikke korrekt med USB kablet . . . . . 50  
    Anullering af udskrivning . . . . . 50  
    Windows 95, 98 og NT 4.0 brugere . . . . . 51  
    Windows 3.1 brugere . . . . . 51  
    Macintosh brugere . . . . . 52

**Ekstraudstyr og forbrugsvare . . . . . 53**



# Sikkerhedsinstruktioner

---

## Vigtige sikkerhedsinstruktioner

Læs alle disse instruktioner, før De bruger printeren. Sørg også for at følge alle advarsler og instruktioner, der er mærket på printeren.

- Bloker eller tildæk ikke åbningerne i printerens kabinet. Indsæt ikke genstande gennem disse åbninger.
- Spild ikke væske på printeren.
- Brug kun den type strømforsyning, der er indikeret på printerens mærkat.
- Tilslut alt udstyret til stikkontakter med jordforbindelse. Undgå at bruge kontakter i samme kredsløb som kopimaskiner eller ventilationssystemer, der jævnligt tændes og slukkes.
- Brug ikke stik, der styres af vægkontakter eller automatiske timere.
- Hold hele computersystemet væk fra potentielle kilder til elektromagnetisk interferens, så som højttalere eller baseenheder til trådløse telefoner.
- Brug ikke en beskadiget eller flosset strømledning.
- Hvis De bruger en forlængerledning sammen med printeren, skal det sikres at den samlede strømstyrke for alle enhederne, der er tilsluttet forlængerledningen, ikke overskrider ledningens kapacitet. Sørg også for at den samlede strømstyrke for alle enheder, der er tilsluttet stikkontakten, ikke overskrider dennes spændingskapacitet.
- De bør ikke selv forsøge at servicere printeren.

- ❑ Tag printerens ledning ud af stikkontakten og tilkald en kvalificeret servicetekniker i forbindelse med følgende forhold:

Hvis strømledningen eller stikket er blevet beskadiget; hvis der er kommet væske ind i printeren; hvis printeren har været tabt eller kabinettet er beskadiget; hvis printeren ikke fungerer normalt eller tydeligvis ikke yder normal præstation.

- ❑ Hvis De planlægger at anvende printeren i Tyskland, skal følgende bemærkes:



For at have tilstrækkelig kortslutningsbeskyttelse og overstrømsbeskyttelse til printeren, skal bygningsinstallationen være beskyttet med en 16 A sikring.

Bei Anschluß des Druckers an die Stromversorgung muß sichergestellt werden, daß die Gebäudeinstallation mit einem 16 A-Überstromschalter abgesichert ist.

---

## **Nogle få forholdsregler**

### **Når De bruger printeren**

- ❑ Før aldrig Deres hånd ind i printeren og rør aldrig ved blækpatronerne under udskrivningen.
- ❑ Flyt ikke printerhovedet med hånden, da De ellers kan komme til at beskadige printeren.
- ❑ Sluk altid for printeren med  knappen. Når denne knap trykkes, blinker  lyset i kort tid, og bliver så slukket. Tag ikke printerens stik ud af vægkontakten, og sluk ikke for printeren ved vægkontakten, før  lyset er holdt op med at blinke.
- ❑ Før printeren transporteres, skal det sikres, at printerhovedet er låst i yderste højre position, og at blækpatronerne sidder på plads.

## Håndtering af blækpatroner

- Hold blækpatroner uden for børns rækkevidde. Lad ikke bør drikke fra blækpatronerne eller håndtere dem på anden måde.
- Hvis De skulle få noget blæk på huden, vaskes det af med sæbe og vand. Hvis De får det i øjnene, skylles de øjeblikkeligt med vand.
- Ryst ikke en blækpatron, da den ellers kan blive utæt.
- Sæt blækpatronen i så snart De har taget den ud af pakningen. Ligger en blækpatron udpakket i længere tid, før den tages i brug, kan det resultere i reduceret udskriftskvalitet.
- Når De har installeret en blækpatron, må klammen ikke åbnes og blækpatronen ikke tages ud, undtagen for at udskifte den med en ny. Blækpatronen kan ellers blive ubrugelig.
- Brug ikke en blækpatron efter datoen, der er skrevet på blækpatronens æske. For at få de bedste resultater, bør blækpatronerne bruges inden for seks måneder efter de er sat i.
- Skil ikke blækpatronerne ad, og prøv ikke at genpåfylde dem. Dette kan resultere i skader på printerhovedet.

## Placering af printeren

- Stil printeren på en flad, stabil overflade, som er større end printeren. Printeren vil ikke fungere korrekt, hvis den er vippet eller står på skrå.
- Undgå at stille printeren på steder, hvor der er store temperaturudsvingninger eller megen fugtighed. Stil den heller ikke hvor der er direkte sollys, stærkt lys eller i nærheden af varmekilder.
- Undgå steder, hvor printeren kan blive udsat for stød og vibrationer.
- Sørg for at der er plads nok rundt om printeren, så der er tilstrækkelig ventilation.



- ❑ Stil printeren i nærheden af en stikkontakt, hvor stikket let kan tages ud af kontakten.

**Bemærkning til fransktalende brugere:**

*Placez l'imprimante près d'une prise de contacte où la fiche peut être débranchée facilement.*

---

## Overholdelse af ENERGY STAR



Som en ENERGY STAR Partner, har EPSON sikret at dette produkt overholder ENERGY STAR retningslinierne for effektiv energi.

Det internationale ENERGY STAR Office Equipment Program er et frivilligt partnerskab med computer- og kontorudstørsindustrien til fremme for indførelsen af energieffektive personlige computere, monitører, printere, faxmaskiner og kopimaskiner i en bestræbelse på at reducere luftforurening på grund af energiudvikling.

---

## Advarsler, forholdsregler og bemærkninger



**Advarsler**

*skal følges omhyggeligt for at undgå legemsskader.*



**Forholdsregler**

*skal overholdes for at undgå skader på Deres udstyr.*

**Bemærkninger**

*indeholder vigtige informationer og nyttige råd om brugen af Deres printer.*

## El-information

	120V model	220-240V model
Indgangsspænding	99 - 132V	198 - 264V
Nominel frekvens	50 - 60 Hz	
Indgangsfrekvens	49,5 - 60,5 Hz	
Nominel strøm	0,4A	0,2A
Strømforbrug	Ca. 18W (ISO 10561 Letter-mønster) Ca. 3.5W i standby	

**Bemærk:**

*Check mærkatet bag på printeren vedrørende Deres printers spændingskrav.*

## Sikkerhedsgodkendelser

Sikkerhedsnormer:

Amerikansk model      UL 1950, CSA 22.2 nr. 950  
 Europæisk model      EN60950

EMC:

Amerikansk model      FCC del 15, underdel B, kategori B  
 Europæisk model      EN 55022 (CISPR Pub. 22) kategori B  
                                  EN 50082-1  
                                  IEC 801-2  
                                  IEC 801-3  
                                  IEC 801-4  
                                  EN 61000-3-2  
                                  EN 61000-3-3

Australsk model      AS/NZS 3548 kategori B



## Systemkrav

### PC'er

For at bruge Deres printer, skal De have Microsoft®, Windows® 3.1, Windows® 95, Windows® 98 eller Windows® NT 4.0 samt et skærmet, parsnoet parallelkabel. Hvis De ønsker at koble Deres computer til en USB port, skal De have en PC med USB port og Windows 98 forudinstalleret samt et skærmet USB kabel.

Deres computer skal også overholde de følgende systemkrav:

Minimum system	Anbefalet system
i386/25 MHz til Windows 3.1 i486/25 MHz til Windows 95 og NT 4.0 i486/66 MHz til Windows 98	Pentium eller bedre processor
16 MB RAM	32 MB RAM eller mere til Windows 3.1, 95 og 98 Mindst 64 MB til Windows NT 4.0
10 MB plads på harddisken til Windows 3.1, 95 og 98 20 MB til Windows NT 4.0	Mindst 50 MB fri plads på harddisken til Windows 3.1, 95 og 98 Mindst 100 MB til NT 4.0
VGA monitor	VGA eller bedre monitor

Computerforhandleren kan hjælpe med at opdatere Deres system, hvis det ikke overholder disse krav.

### Macintosh computere

De skal bruge et USB konverteringskabel for at tilkoble denne printer til en Apple® Macintosh® computer.

Deres Macintosh skal også imødekomme the følgende systemkrav.

Minimum system	Anbefalet system
Mac OS 8.1	Mac OS 8.5.1 eller senere version
6 MB plads på harddisken 9 MB plads på harddisken, når baggrundsudskrivning er tilvalgt.	14 MB plads på harddisken eller mere 24 MB plads på harddisken, når baggrundsudskrivning er tilvalgt.

**Bemærk:**

- Den plads, der er til rådighed på harddisken, varierer afhængigt af hvor mange og hvilken type applikationer, der er åbne. For at checke hvor meget plads der er til rådighed, skal De vælge About This Computer i Apple-menuen og så referere til hukommelsens størrelse (opstillet i kilobytes) under "Largest Unused Block" (1.024K = 1MB).*
- De ovenstående pladskrav gælder udskrivning på papir i Letter format. Disse krav kan evt. variere afhængigt af papirets størrelse, den type applikation, De bruger, og af hvor mange detaljer, der er i dokumentet, De ønsker at udskrive.*







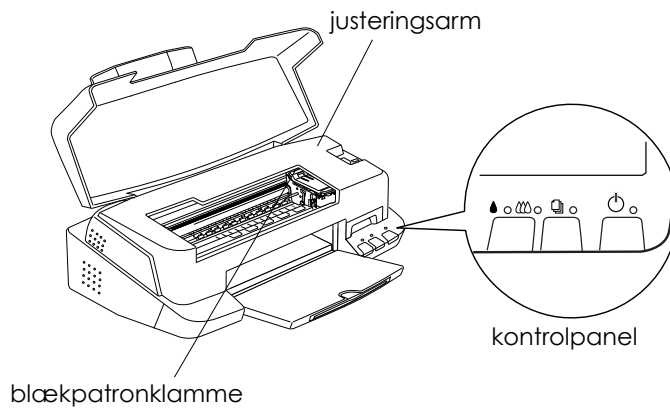
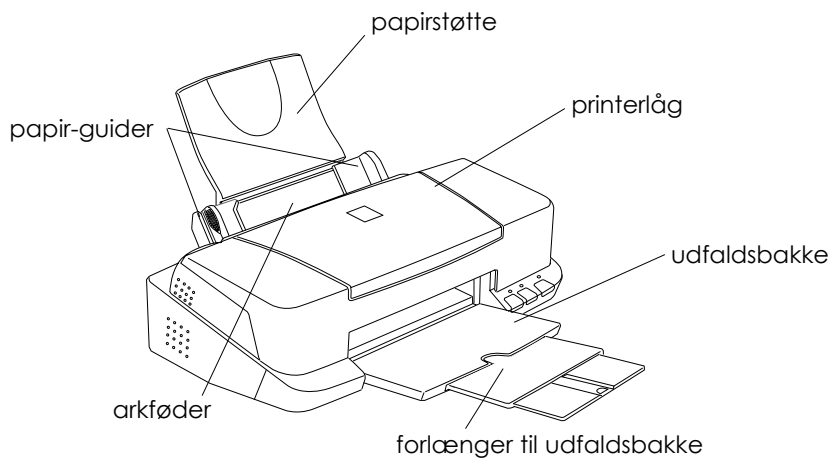

I tillæg til de ovenstående system- og pladskrav behøver De også 10 MB fri plads på harddisken for at kunne installere Deres printersoftware. For at lave udskrifter har De brug for ekstra plads på harddisken svarende til omkring det dobbelte af størrelsen på filen, De ønsker at udskrive.

---





**Printerens dele og kontrolpanelets funktioner**



## Knapper

Knap	Funktion
 tænd/sluk	Tænder og slukker for printeren. Sletter printerbufferen, hvis knappen trykkes to gange, mens der er tændt.
 indføring/udføring	Indfører og udfører papir, hvis den trykkes og slippes inden for 2 sekunder. Udskrivning fortsættes, hvis den trykkes og slippes efter en 'papir mangler' fejl.
  rensning	<p>Flytter printerhovedet til udskiftningsposition, hvis den trykkes ned i 3 sekunder, mens  lyset eller  lyset for 'blæk mangler' blinker eller er tændt.</p> <p>Kører printerhovedet tilbage til hjemmeposition efter udskiftning af blækpatron.</p> <p>Udfører rensning af printerhovedet, hvis den trykkes i 3 sekunder, mens  lyset eller  lyset er slukket.</p>

## Lys

Lys	Printerstatus
 Tænd/sluk	<p>Lyser når printeren er tændt.</p> <p>Blinker, når der modtages data, når der udskrives, når der udskiftes blækpatron, når der indføres blæk eller når printerhovedet renses.</p>
 Papir mangler	<p>Tændt når der mangler papir. Læg papir i arkføderen; derefter trykkes på  indføring/udføring knappen for at genoptage udskrivning.</p> <p>Blinker når papiret har sat sig fast. Tag alt papiret ud af arkføderen og læg papiret i igen. Hvis lyset fortsætter med at blinke, skal De slukke for printeren og forsigtigt prøve at trække alt papir, der har sat sig fast, ud af printeren.</p>
 Sort blæk mangler	<p>Blinker når den sorte blækpatron næsten er tom.</p> <p>Lyser når den sorte blækpatron er tom. Udskift med en sort blækpatron (S020189).</p>
 Farveblæk mangler	<p>Blinker når farveblækpatronen næsten er tom.</p> <p>Lyser når farveblækpatronen er tom. Udskift farveblækpatronen (S020191).</p>

# Udskrivning med Windows

---

## Printersoftware, introduktion

Printersoftware omfatter en printerdriver og hjælpeprogrammer.

Printerdriveren lader Dem vælge mellem en lang række forskellige indstillinger, så De får de bedst mulige resultater med Deres printer. Printerens hjælpeprogrammer hjælper Dem med at checke printeren og holde den i god stand.

## Yderligere information

For information om brug af printerdriveren se "Ændre printerdriverens indstillinger" på side 12.

For information om brug af printerens hjælpeprogrammer se "Brug af printerens hjælpeprogrammer" i Deres online Reference Guide.

**Bemærk:**

*De egentlige egenskaber, De har til rådighed med printeren, varierer afhængigt af hvilken version af Windows, De bruger.*

Online hjælp giver Dem yderligere information om printerens software. Se "Information via online Help" på side 23 for anvisninger om, hvordan De kan komme ind i hjælpeprogrammet.

## Adgang til printersoftware

De kan få adgang til printersoftware fra De fleste Windows applikationer eller fra Windows Start-menuen (Windows 95, 98 og NT 4.0), eller fra kontrolpanelet (Windows 3.1).

Når De går ind i printersoftware fra en Windows applikation, vil indstillingerne, De laver, kun gælde for applikationen, De bruger.

Når De går ind i printersoftware fra Start-menuen, vil indstillingerne, De laver, gælde for alle Deres Windows applikationer.



## **Fra Windows applikationer**

Åbn File-menuen og vælg Print (udskrivning) eller Print Setup (udskrivningsindstillinger). Klik derefter på Printer, Setup, Options (valgmuligheder) eller Properties (egenskaber). (Afhængigt af Deres applikation vil De evt. være nødt til at klikke på en kombination af disse). Vinduet med printersoftwaren bliver så vist.

### **Fra Windows 95, 98 eller NT 4.0**

1. Klik på Start, peg på Settings (indstillinger) og klik derefter på Printers.
2. Hvis De bruger Windows 95 eller 98 skal De vælge Deres printer og så klikke på Properties i File-menuen. Hvis De har Windows NT 4.0, skal De vælge Deres printer og så klikke på Document Defaults (standardindstillinger til dokument) i File-menuen. Vinduet med printersoftwaren bliver så vist.

### **Fra Windows 3.1**

1. Dobbeltklik på Control Panel ikonet i Main-gruppen.
2. Dobbeltklik på Printers ikonet.
3. Vælg Deres printer i listen med Installed Printers.
4. Vælg Setup. Vinduet med printersoftwaren kommer så frem på skærmen.

---

## **Ændre indstillinger for printerdriveren**

Printerens software har de følgende menuer med indstillinger til printerdriveren.

Main	Media Type (mediatype), Ink (blæk), Mode (indstilling)
Paper	Paper Size (papirstørrelse), Copies (kopier), Orientation (retning), Printable Area (udskriftsareal)
Layout	Reduce/Enlarge (reducer/forstør), Print Layout (udskriftens layout), Watermark (vandmærke)

**Bemærk:**

*Layout menuen er kun til rådighed for Windows 95, 98 og NT 4.0 brugere.*

Valgmulighederne for Mode i Main-menuen er indrettet, så De får fire niveauer af kontrol med printerdriveren som forklaret nedenstående.

<b>Automatic (Automatisk)</b>	Den hurtigste og nemmeste måde at starte udskrivningen på. Se "Brug af Automatic indstilling" på side 15 for Windows 95, 98 og NT 4.0, eller "Brug af Automatic indstilling" på side 21, hvis De bruger Windows 3.1.
<b>Photo Enhance (Billedforbedring)</b>	Lader Dem lave en række forskellige indstillinger, der retter billederne og er designet specielt til fotografier. Se "Brug af Photo Enhance indstillingen" på side 16.
<b>Custom (Kundetilpasset)</b>	Vælg fra en liste med færdiglavede indstillinger, der passer til den type dokument, De ønsker at udskrive. De kan også tilføje Deres egne indstillinger i listen. Se "Brug af Custom indstilling" på side 16 for Windows 95, 98 og NT 4.0, eller "Brug af Custom indstilling" på side 22, hvis De bruger Windows 3.1.
<b>Advanced (Avanceret)</b>	Gør det muligt for Dem at lave detaljerede indstillinger alt efter Deres individuelle behov. De kan også tilføje Deres egne indstillinger i Custom Settings listen (kundetilpassede indstillinger).

**Bemærk:**

*Photo Enhance er kun til rådighed for Windows 95, 98 og NT 4.0 brugere.*

Udover at De kan lave grupper af indstillinger, der påvirker udskriftskvaliteten generelt, kan De også modificere individuelle aspekter af udskriftsstilen og layout med brug af Paper-menuen og Layout-menuen. For yderligere information om Paper og Layout menuerne, se Deres online *Reference Guide*.

## **Media Type indstilling**

Media Type (mediatype) indstillingen bestemmer, hvilke andre indstillinger der er til rådighed. Derfor bør De altid lave denne indstilling først.

I Main-menuen (hovedmenuen) skal De vælge Media Type indstillinger, der passer til papiret, De har sat i printeren.

## Brug af Automatic indstilling

**Bemærk:**

Hvis De bruger Windows 3.1, se "Ændre printerdriver indstillinger for Windows 3.1" på side 21.

Når De har valgt Automatic i Main-menuen, ordner printerdriveren alle de detaljerede indstillinger på grundlag af de nugældende indstillinger for Media Type og Ink. For at lave indstillinger i Ink (blæk) skal De klikke på Color (farve) for at få farveudskrifter, eller Black (sort) for at få sort/hvide eller gråskalerede udskrifter. Se "Media Type indstilling" på side 14, når De skal lave Media Type indstillinger.



**Bemærk:**

- Afhængigt af mediet De valgte i Media Type listen, mens Automatic var tilvalgt, vil der blive vist en linje i Mode boksen, som lader Dem vælge Quality (kvalitet) eller Speed (hastighed). Vælg Quality, hvis udskriftskvaliteten er vigtigere end hastigheden.
- De fleste Windows applikationer har indstillinger for papirstørrelse og layout af siden. Disse har forret over lignende indstillinger i printerdriveren. Hvis Deres applikation ikke har disse indstillinger, skal De bekræfte indstillingerne i printerdriverens Paper-menu.

## Brug af Photo Enhance indstilling

Photo Enhance valgmuligheden giver Dem en række indstillinger, som De kan rette billedet med og bruge til Deres fotos, før De udskriver Dem. Photo Enhance påvirker ikke Deres oprindelige data.

Hvis De udskriver fotografier, der er taget med et digitalt camera, kan De også vælge Digital Camera Correction boksen for at give de udskrevne fotos et blødere og mere naturligt udseende, hvis de er taget med et filmcamera.

### **Bemærk:**

- Denne mulighed er kun til rådighed, når De laver 24 eller 32 bit Color Image udskrifter.
- Når De udskriver med Photo Enhance tilvalgt, vil det evt. tage længere at få udskriften lavet afhængigt af Deres computersystem og mængden af data på selve billedet.

Photo Enhance har de følgende indstillinger til rådighed.

<b>Standard</b>	Standard billedrettelse til de fleste fotos. Prøv denne indstilling først.
<b>People</b>	Giver bedre hudfarver. Bedst til fotos af mennesker.
<b>Nature</b>	Bedst til udendørsbilleder af f.eks. bjerge, himlen og havet.
<b>Soft focus</b>	Bevirker at Deres fotos ser ud, som om de var taget med en linse med blød fokus.
<b>Sepia</b>	Giver Deres billeder et sepiaudseende.

## Brug af Custom indstilling

### **Bemærk:**

Hvis De bruger Windows 3.1, se "Ændre printerdriver indstillinger for Windows 3.1" på side 21.

Custom indstillingen (kundertilpasset) giver Dem færdiglavede indstillinger, der er egnet til udskrifter med tekst og grafik og til brug af farve-matching metoden. De kan også skabe og gemme Deres egne Custom indstillinger.

Custom indstillingen giver Dem de følgende færdiglavede indstillinger.

<b>Text/Graph</b>	God til udskrivning af dokumenter til præsentationer som f.eks. grafik og diagrammer.
<b>Economy</b>	God til udskrift af kladder af tekst.
<b>ICM</b> (Windows 95 og 98)	ICM betyder farve-matching. Denne egenskab justerer automatisk de udskrevne farver, så de passer med farverne på Deres skærm.
<b>sRGB</b>	Bedst til farve-matching med andre sRGB-enheder.

Følg de nedenstående trin, når De skal vælge en Custom indstilling.



1. Klik på Custom i Main-menuen.
2. Klik hvor som helst i boksen med listen for at åbne den, og vælg derefter den mest passende indstilling til den type dokument eller billede, De ønsker at udskrive.
3. Når De vælger en Custom indstilling, vil andre indstillinger så som Print Quality, Halftone (halvtone) og Color Adjustment (farvejustering) automatisk blive indstillet. Ændringer vises i displayet til venstre for Main-menuen.
4. Før De begynder at udskrive, bør De bekræfte indstillingerne for Media Type og Ink, da disse evt. vil påvirke de Custom indstillinger, De har valgt. Se "Media Type Indstilling" på side 14.





## Visning af Deres udskrift

For at få vist, hvordan Deres dokument kommer til at se ud, før De udskriver det, skal De vælge Preview kontrolboksen i Main-menuen. Når De vælger Print i Deres applikation, bliver Print Preview vinduet vist:



Preview dialogboksen har adskillige ikoner, De kan bruge til de følgende funktioner.

	Zoom	Denne valgmulighed giver et dobbelt så stort billede af siden, der bliver vist.
	Fit-to-screen	Denne valgmulighed skalerer Preview-billedet, så siden lige passer ind på displayet. Vælg denne mulighed, hvis De vil ønske at se på hele siden på en gang.
	Maximum zoom	Med denne valgmulighed får De vist Preview-siden med størst mulig zoom.



	Printable area on/off	Hvis De vælger denne mulighed, bliver der vist en rektangel på siden, der er fremme på skærmen. Denne rektangel er det areal på papiret, hvor der vil blive udskrevet. Printerens kan ikke udskrive noget, der overskrider denne rektangel.
	Watermark	Med denne valgmulighed får De vist dialogboksen for vandmærkeindstillingerne. Her kan De ændre de løbende valgte vandmærkeindstillinger.
	Reset watermark settings	Med denne valgmulighed bliver alle vandmærkeindstillingerne stillet tilbage til dem, der var, før De åbnede Preview. Hvis der ikke er ændret noget, vil denne valgmulighed se grålig ud.
	Previous page	Med denne valgmulighed kan De få vist siden før den, der løbende er fremme på skærmen. (Hvis der ikke er en side før den løbende side, vil denne valgmulighed se grålig ud).
	Next page	Med denne valgmulighed kan De få vist den næste side i dokumentet. (Hvis der ikke er en næste side, vil denne valgmulighed se grålig ud).

De kan også manipulere billedet, der bliver vist, på de følgende måder:

- Vælg og check de enkelte sider.
- De kan reducere eller forstørre billedet af den viste side.
- Vælg og udskriv siderne, De ønsker.
- Sæt vandmærker på. Vandmærket, De vælger, bliver vist i preview-billedet på skærmen. For yderligere information om kundetilpasning af vandmærkerne se "Printing a watermark on your document" (Udskrift af et vandmærke på Deres dokument) i Deres *Reference Guide*.



- Valgmulighederne Add (tilføj) og Remove (fjern) gør det muligt for Dem at specificere, hvilke sider i dokumentet, De ønsker at udskrive. For at tilføje eller fjerne en side skal De først fremhæve siden i listen med side-ikoner, der er vist til venstre i Preview vinduet. Fremhæv siden ved at klikke på side-ikonet en gang. Tilvælg eller fravælg derefter Print Options menuen.

	Add page	De fremhævede sider bliver tilføjet i listen med sider, der skal udskrives.
	Remove page	De fremhævede sider bliver fjernet fra listen med sider, der skal udskrives.

Når De har eftersat dokumentet, skal De klikke på Print for at få det udskrevet, eller De kan klikke på Cancel (aflys) for at aflyse udskrivningen.

## Ændre indstillinger for printerdriveren til Windows 3.1

### Brug af Automatic indstillinger

Når De har valgt Automatic i Main-menuen, ordner printerdriveren alle de detaljerede indstillinger på grundlag af de nugældende indstillinger for Media Type og Ink. For at lave indstillinger i Ink (blæk) skal De klikke på Color (farve) for at få farveudskrifter, eller Black (sort) for at få sort/hvide eller gråskalerede udskrifter. Se "Media Type indstilling" på side 14, når De skal lave Media Type indstillinger.



#### Bemærk:

- ❑ Afhængigt af mediet De valgte i Media Type listen, mens Automatic var tilvalgt, vil der blive vist en linje i Mode boksen, som lader Dem vælge Quality (kvalitet) eller Speed (hastighed). Vælg Quality, hvis udskriftskvaliteten er vigtigere end hastigheden.
- ❑ De fleste Windows applikationer har indstillinger for papirstørrelse og layout af siden. Disse har forret over lignende indstillinger i printerdriveren. Hvis Deres applikation ikke har disse indstillinger, skal De bekræfte indstillingerne i printerdriverens Paper-menu.

## Brug af Custom indstillinger

Med Custom (kundetilpassede) indstillinger kan De lave en lang række ændringer med bare et enkelt klik med musen. I listen med Custom indstillinger har EPSON givet Dem færdiglavede indstillinger, der er egnet til forskellige typer udskrifter så som grafer og diagrammer til præsentationer, eller billeder der er taget med et digitalt camera.

Custom indstillingen giver Dem de følgende færdiglavede indstillinger.

<b>Text/Graph</b>	God til udskrivning af dokumenter til præsentationer som f.eks. grafik og diagrammer.
<b>Photo Enhance</b>	Bedst til udskrifter af billeder, der er taget med en videooptager, en scanner eller et digitalt camera. Denne indstilling justerer automatisk kontrast, farvemætning og lysstyrken i de oprindelige billeddata, så De får skarpere og mere levende farveudskrifter. Photo Enhance påvirker ikke de oprindelige billeddata. <b>Bemærk:</b> Når De udskriver med Photo Enhance tilvalgt, vil det evt. tage længere at få udskriften lavet afhængigt af Deres computersystem og mængden af data på selve billedet.
<b>Economy</b>	God til udskrift af kladder af tekst.

Følg de nedenstående trin, når De skal vælge en Custom indstilling.

1. Klik på **Advanced** i Main-menuen.
2. I listen med Custom indstillinger skal De vælge den mest passende indstilling til den type dokument eller billede, De ønsker at udskrive.
3. Når De vælger en Custom indstilling, vil andre indstillinger så som **Print Quality**, **Halftone** (halvtone) og **Color Adjustment** (farvejustering) automatisk blive indstillet. Ændringer vises i displayet til venstre for Main-menuen.
4. Før De begynder at udskrive, bør De bekræfte indstillingerne for **Media Type** og **Ink**, da disse evt. vil påvirke de Custom indstillinger, De har valgt. Se "Media Type Indstilling" på side 14.

---

## **Yderligere information via Online Help**

Deres printersoftware har en omfattende række online hjælpefunktioner, som giver Dem yderligere anvisninger om udskrivning, om hvordan De laver indstillinger i printerdriveren og om brug af printerens hjælpeprogrammer.

### **Adgang til hjælp fra Deres applikation**

Åbn File-menuen og vælg Print eller Print Setup. Klik derefter på Printer, Setup, Options eller Properties. (Afhængigt af Deres applikation vil De evt. være nødt til at klikke på en kombination af disse). Klik på Help i bunden af Main, Paper, Layout og Utility menuerne for at få hjælp med de enkelte aspekter i den pågældende menu.

Med Windows 95, 98 og NT 4.0 kan De få specifik hjælp, der relaterer til et hvilket som helst aspekt i en menu ved at klikke på det pågældende aspekt med musens højre knap og derefter klikke på What's This? (hvad er det her?).

### **Adgang til hjælp fra Start-menuen**

Klik på Start, peg på Programs og Epson (Windows 95 og 98), eller på EPSON Printers (Windows NT 4.0) og klik derefter på EPSON Stylus COLOR 860 Help. Vinduet med den hjælpsomme information bliver så vist på skærmen.

# Udskrivning med Macintosh

---

## Printersoftwaren, introduktion

Printersoftwaren omfatter en printerdriver og hjælpeprogrammer. Printerdriveren lader Dem vælge mellem en lang række forskellige indstillinger, så De får de bedst mulige resultater med Deres printer. Printerens hjælpeprogrammer hjælper Dem med at checke printeren og holde den i god stand.

For yderligere information om brug af printerdriveren se "Ændre printerdriverens indstillinger" nedenfor.



Information om brug af printerens hjælpeprogrammer

De kan få yderligere information om printersoftwaren ved at klikke på Help ikonet i printersoftwarens dialogbokse.

---

## Ændre indstillinger for printerdriveren

De finder printerdriverens indstillinger i de følgende dialogbokse.

- Print dialogboksen (klik på Print i File-menuen i Deres applikation eller klik på Options i Page Setup dialogboksen).
- Page Setup dialogboksen (klik på Page Setup i File-menuen i Deres applikation).
- Layout dialogboksen (klik på  Layout ikonet i Print dialogboksen).
- Background Printing dialogboksen (klik på  Background Printing ikonet i Print dialogboksen).
- Preview dialogboksen (klik på  Preview ikonet og klik derefter på Preview i Print dialogboksen).

Valgmulighederne for Mode (indstilling) i Print dialogboksen er indrettet, så De får fire niveauer af kontrol med printerdriveren som forklaret nedenstående.

<b>Automatic (Automatisk)</b>	Den hurtigste og nemmeste måde at starte udskrivningen på. Se "Brug af Automatic indstilling" på side 26.
<b>Custom</b>	Vælg fra en liste med færdiglavede indstillinger, ( <b>Kundetilpasset</b> ) der passer til den type dokument, De ønsker at udskrive. De kan også tilføje Deres egne indstillinger i listen. Se "Brug af Custom indstilling" på side 27.
<b>Advanced (Avanceret)</b>	Gør det muligt for Dem at lave detaljerede indstillinger alt efter Deres individuelle behov. De kan også tilføje Deres egne indstillinger i Custom Settings listen (kundetilpassede indstillinger).
<b>Photo Enhance</b>	Lader Dem lave en række forskellige indstillinger, ( <b>Billedforbedring</b> ) der retter billederne og er designet specielt til fotografier. Se "Brug af Photo Enhance indstillingen" på side 26.

Udover at De kan lave grupper af indstillinger, der påvirker udskriftskvaliteten generelt, kan De også modificere individuelle aspekter af, hvordan en side skal se ud og layout med brug af Setup og Layout dialogboksene.

## Media Type indstilling

Media Type (medietype) indstillingen bestemmer, hvilke andre indstillinger der er til rådighed. Derfor bør De altid lave denne indstilling først.

I Print dialogboksen skal De vælge Media Type indstillinger, der passer til papiret, De har sat i printeren.

## Brug af Automatic indstilling

Når De har valgt Automatic som Mode i Print dialogboksen, ordner printerdriveren alle de detaljerede indstillinger på grundlag af de nugældende indstillinger for Media Type og Ink (blæk). For at lave indstillinger i Ink skal De klikke på Color (farve) for at få farveudskrifter, eller Black (sort) for at få sort/hvide eller gråskalerede udskrifter. Se "Media Type indstilling" på side 25, når De skal lave Media Type indstillinger.



### **Bemærk:**

Afhængigt af mediet De valgte i Media Type listen, mens Automatic var tilvalgt, vil der blive vist en linje i Mode boksen, som lader Dem vælge Quality (kvalitet) eller Speed (hastighed). Vælg Quality, hvis udskriftskvaliteten er vigtigere end hastigheden.

## Brug af Photo Enhance indstilling

Photo Enhance valgmuligheden giver Dem en række indstillinger, som De kan rette billedet med og bruge til Deres fotos, før De udskriver Dem. Photo Enhance påvirker ikke Deres oprindelige data.

Hvis De udskriver fotografier, der er taget med et digitalt camera, kan De også vælge Digital Camera Correction boksen for at give de udskrevne fotos et blødere og mere naturligt udseende, hvis de er taget med et filmcamera.

**Bemærk:**

- Denne mulighed er kun til rådighed, når De laver 24 eller 32 bit Color Image udskrifter.
- Når De udskriver med Photo Enhance tilvalgt, vil det evt. tage længere at få udskriften lavet afhængigt af Deres computersystem og mængden af data på selve billedet.

Photo Enhance har de følgende indstillinger til rådighed.

<b>Standard</b>	Standard billedrettelse til de fleste fotos. Prøv denne indstilling først.
<b>People</b>	Giver bedre hudfarver. Bedst til fotos af mennesker.
<b>Nature</b>	Bedst til udendørsbilleder af f.eks. bjerge, himlen og havet.
<b>Soft focus</b>	Bevirker at Deres fotos ser ud, som om de var taget med en linse med blød fokus.
<b>Sepia</b>	Giver Deres billeder et sepiaudseende.

## Brug af Custom indstilling

Custom indstillingen (kundetilpasset) giver Dem færdiglavede indstillinger, der er egnet til udskrifter med tekst og grafik og til brug af farve-matching metoden. De kan også skabe og gemme Deres egne Custom indstillinger.

Custom indstillingen giver Dem de følgende færdiglavede indstillinger.

<b>Text/Graph</b>	God til udskrivning af dokumenter til præsentationer som f.eks. grafik og diagrammer.
<b>Economy</b>	God til udskrift af kladder af tekst.
<b>ColorSync</b>	Denne egenskab justerer automatisk de udskrevne farver, så de passer med farverne på Deres skærm.

Følg de nedenstående trin, når De skal vælge en Custom indstilling.

1. Bekræft Media Type og Ink indstillingerne i Print dialogboksen. Se side 25 "Ændre Media Type indstilling" for yderligere detaljer.







2. Klik på Custom i Print dialogboksen. Hermed får De vist Custom Settings listen (kundeindstillinger) under og til højre for Custom knappen.
3. I Custom Settings listen kan De så vælge den mest passende indstilling til den type dokument eller billede, De ønsker at udskrive.
4. Når De vælger en Custom indstilling, vil andre indstillinger så som Print Quality, Halftoning (halvtone) og Color (farve) automatisk blive indstillet. Ændringer vises i displayet til venstre for Print dialogboksen.

## Visning af Deres udskrift

Hvis De klikker på  Preview ikonet i Print dialogboksen, kan De få vist, hvordan Deres dokument kommer til at se ud, før De udskriver det. Følg de nedenstående trin.

1. Lav først de printerdriver indstillinger, De ønsker.
2. Klik på  Preview ikonet i Print dialogboksen. Print knappen skifter til en Preview knap.

**Bemærk:**

Brug  Preview ikonet til skifte mellem  Print,  Preview og  Save File (gem fil) indstillingerne. Klik på ikonet for at vælge indstillingen, De ønsker. For information om Save File indstillingen, se "Gemme udskriftsdata i filer" på side 30.

- Klik på Preview. Preview dialogboksen kommer frem på skærmen og viser Dem, hvordan siden ser ud.



Preview dialogboksen har seks ikoner, som De kan bruge til de følgende funktioner.

	Selection	Lader Dem vælge, flytte og ændre størrelsen på vandmærker.
	Zoom	Forstørrer eller reducerer Preview siden.
	Margin Display/No Display	Viser eller gemmer de margener, der viser, hvor udskriften kommer til at stå på papiret.
	Watermark Editing	Viser eller gemmer Watermark Edit (rediger) boksen. Brug denne boks, når De vil sætte vandmærker på dokumentet.
	Add Page	Lader Dem til- eller fravælge (i kolonnen til venstre) siderne, De ønsker at udskrive.
	Remove Page	





4. Hvis De er tilfreds med, hvordan siden ser ud, kan De klikke på Print.

Hvis De ikke er tilfreds med, hvordan dokumentet ser ud, skal De klikke på Cancel (aflys). Preview og Print dialogboksene bliver så lukket, men gemmer de nugældende udskriftsindstillinger. Åbn Print dialogboksen igen for at ændre udskriftsindstillingerne.

## Gemme udskriftsdata i filer

De kan gemme udskriftsdata i en fil med brug af  Save File ikonet i Print dialogboksen. Denne egenskab gør det muligt for Dem at udskrive Deres data på et senere tidspunkt ved bare at dobbeltklikke på den gemte fil. Følg disse trin.

### **Bemærk:**

Brug  Preview ikonet til skifte mellem  Print,  Preview og  Save File indstillingerne. Klik på ikonet for at vælge indstillingen, De ønsker.

1. Lav først de printerdriver indstillinger, De ønsker.
2. Klik flere gange på  Preview ikonet i Print dialogboksen, indtil Print knappen skifter til en Save File knap.
3. Klik på Save File knappen.
4. Vælg det sted, hvor De ønsker at gemme filen. Indtast derefter et filnavn i Save As boksen og klik på Save.



Når De ønsker at udskrive Deres data, skal De dobbeltklikke på EPSON

Monitor 3. Klik derefter på  Resume (fortsæt) knappen for at sende filens data til printerens.









## Udskiftning af blækpatroner

Printerens indikatorlys vil informere Dem, når det er tid at købe en ny blækpatron, og når det er tid at udskifte en tom blækpatron. De kan også checke, hvor meget blæk der er tilbage og starte udskiftningsproceduren fra Deres computer ved at bruge Status Monitor hjælpeprogrammet. Se online Reference Guide for yderligere information.

**Bemærk:**

*Hvis De er nødt til at udskifte en blækpatron, når  & lyset og  lyset er slukket, kan De se under "Replacing an Old or Damaged Ink Cartridge" i online Reference Guide.*

Nedenstående tabel viser statuslysene på Deres printer, og hvad De skal gøre.

Lys	Hvad De skal gøre
 	Køb en ny sort blækpatron (SO20187).
 	Udskift den tomme, sorte blækpatron.
 	Køb en ny farveblækpatron (SO20191).
 	Udskift den tomme farveblækpatron.

 = tændt

 = blinker



**Advarsel:**

*Hold blækpatroner uden for børns rækkevidde. Lad ikke bør drikke fra blækpatronerne eller håndtere dem på anden måde.*

**Forholdsregel:**

- EPSON anbefaler, at De bruger originale EPSON blækpatroner. Andre produkter, som ikke er produceret af EPSON, kan forårsage skader på Deres printer, hvilket ikke er dækket af EPSONS garantier.
  
- Lad den gamle blækpatron sidde i printeren, indtil De er klar til at udskifte den med en ny. I modsat fald kan evt. blæk, der er tilbage i printerhovedets dyser, tørre ud.



**Bemærk:**



Når en blækpatron er tom, kan printeren ikke bruges, før patronen er blevet udskiftet. Dette gælder også, selv om der stadig er blæk tilbage i den anden blækpatron. Udskift den tomme blækpatron, før De udskriver igen.

For at udskifte en blækpatron via printerens kontrolpanel følges disse trin.

**Bemærk:**

De kan også udskifte en blækpatron fra Deres computer ved at bruge Status Monitor hjælpeprogrammet. Klik på Replace Ink Cartridge i Status Monitor's Printer Status vinduet, og følg anvisninger på skærmen.

1. Sørg for at printeren er tændt, og at  lyset er tændt men ikke blinker. (Check hvilken en af patronerne der skal udskiftes, som indikeret med statuslysene  (sort) eller  (farve)).
2. Sænk udfaldsbakken foran på printeren ned og åbn printerens låg.

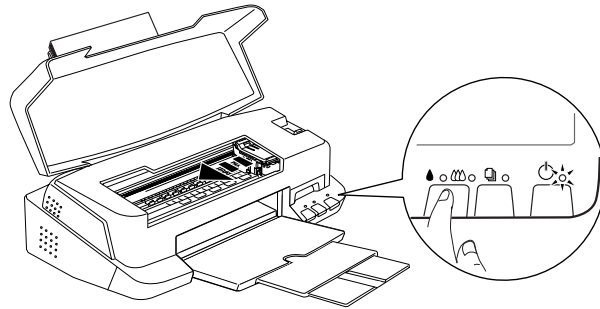

3. Hold  rensknappen nede i tre sekunder, indtil printerhovedet flytter lidt til venstre til udskiftningspositionen, og  lyset begynder at blinke.



**Forholdsregel:**

Flyt ikke printerhovedet med hånden, da printeren ellers kan blive beskadiget. Brug altid  rensknappen til at flytte det med.

**Bemærk:**

Hvis De trykker på  rensknappen i tre sekunder, når  lyset og  lyset for 'blæk mangler' er slukkede, begynder printeren at rense printerhovedet.

4. Løft op i klammen der holder blækpatronen, som skal udskiftes. Løft den så højt op som muligt. Når De gør det, bliver blækpatronen løftet delvist ud af holderen.

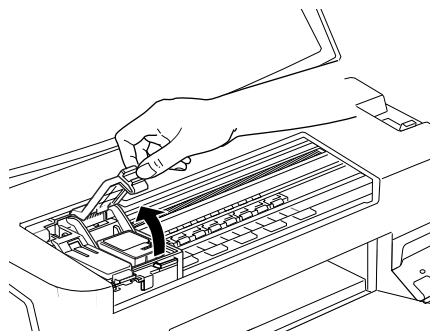

Illustrationen viser udskiftning af en farveblækpatron. Løft kun den lille klamme til venstre, når De skal udskifte den sorte blækpatron.

**Forholdsregel:**

Når først klammen til blækpatronen er åbnet, bliver blækpatronen ubrugelig og kan ikke genmonteres, selv hvis der stadigvæk er blæk tilbage.

5. Løft patronen ud af printeren og bortskaf den på korrekt vis. Brugte blækpatroner må ikke skilles ad, og de må ikke påfyldes igen.

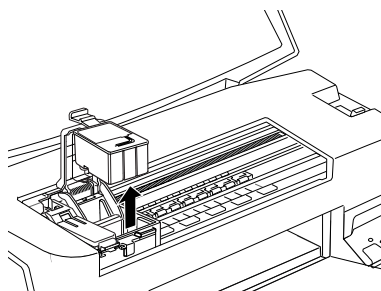
**Advarsel:**

Hvis De får blæk på hænderne, skal De vaske dem grundigt med sæbe og vand. Hvis De får blæk i øjnene, skal de straks skylles med vand.

6. Pak blækpatronen ud af pakningen. Tag derefter kun den gule forseglingsstape af blækpatronen.

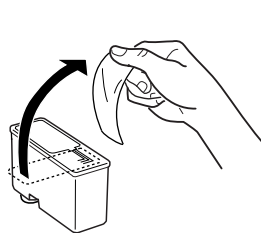

sort blækpatron (S020189)

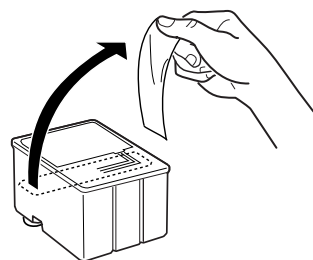

farveblækpatron (S020191)



**Forholdsregel:**

- Den gule forseglingsstape skal tages af blækpatronen. Hvis De lader tapen sidde på blækpatronen i printeren, vil blækpatronen blive ødelagt.
  - Fjern ikke den blå del af patronens forseglingsstape, da blækpatronen ellers kan blive tilstoppet og ikke vil fungere.
  - Forseglingsstapen i bunden af blækpatronen må ikke tages af, da der ellers kan komme blæk ud.
7. Sæt forsigtigt blækpatronen ned i holderen med patronens mærkat opad. Tryk ikke ned på blækpatronen.

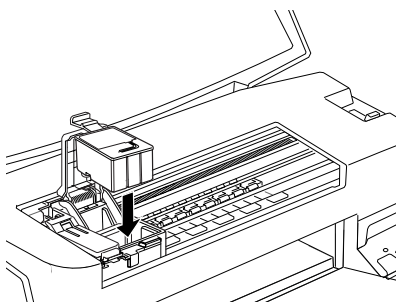

8. Tryk blækpatronens klamme nedad, indtil den låser på plads.

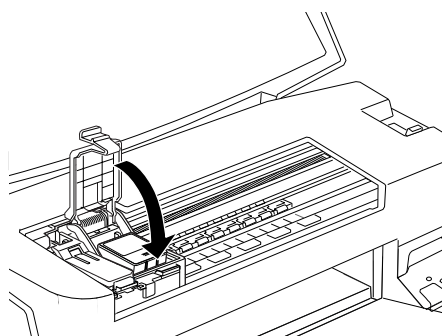



Illustrationen viser udskiftning af en farveblækpatron. Løft kun den lille klamme til venstre, når De skal udskifte den sorte blækpatron.





**Forholdsregel:**

Når De har installeret patronerne, må klammerne ikke åbnes igen, før De skal udskifte blækpatronerne igen. I modsat fald kan blækpatronerne blive ubrugelige.

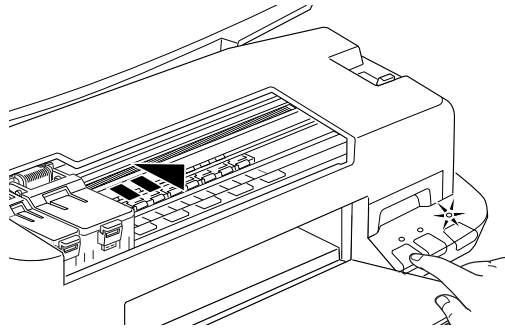
- Tryk på  reseknappen. Printerens flytter printerhovedet og begynder at gøre blæksystemet parat. Blækindsføningsprocessen tager omkring 1 minut. Når blæksystemet er fyldt, vender printerhovedet tilbage til dets hjemmeposition, og  lyset holder op med at blinke.

**Forholdsregel:**

 lyset fortsætter med at blinke under hele blækindsføningsprocessen. Sluk aldrig for printeren, mens  lyset blinker. I modsat fald kan det medføre utilstrækkelig blækindsføring.

- Luk printerens låg igen.

## Vedligeholdelse

---

### Checkning af printerhovedets dyser

Hvis De synes, at det udskrevne billede uforventet er meget svagt, eller hvis der mangler punkter i billedet, kan problemet eventuelt løses ved at checke printerhovedets dyser.

De kan checke printerhovedets dyser fra computeren ved at anvende Nozzle Check hjælpeprogrammet i printersoftwarens, eller De kan gøre det fra selve printerens ved at bruge knapperne på printerens kontrolpanel.

### Brug af Nozzle Check hjælpeprogrammet

**Bemærk:**

*Brug ikke Nozzle Check hjælpeprogrammet, mens printerens udskriver, da Deres udskrifter ellers kan blive forringede.*



#### Windows brugere

1. Sørg for at der er lagt A4 eller papir i Letter format i arkføderen.
2. Klik på Utility i printersoftwarens vindue og klik derefter på Nozzle Check.
3. Følg anvisningerne på skærmen.

#### Macintosh brugere

1. Sørg for at der er lagt A4 eller papir i Letter format i arkføderen.
2. Klik på  Utility ikonet i Print eller Page Setup dialogboksen og klik derefter på Nozzle Check.
3. Følg anvisningerne på skærmen.

## Brug af kontrolpanelets knapper

1. Sørg for at der er lagt A4 eller papir i Letter format i arkføderen.
2. Hold  indføring/udføring knappen nede (① på illustrationen nedenfor) og tryk på  knappen (② på illustrationen nedenfor) for at tænde for printeren. Slip derefter begge knapper.

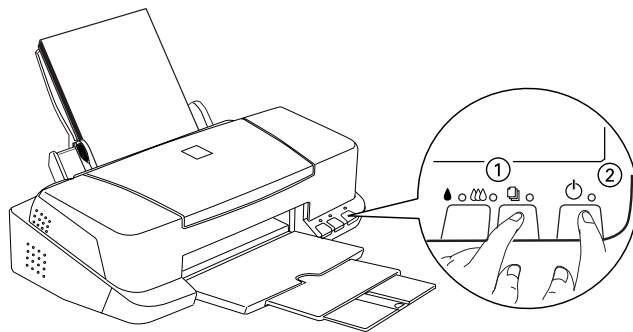

Printeren udskriver en selvtestside, inklusive information om printerens ROM-version, blæktællerkoden og et mønster til kontrol af dyserne. Her er vist en typisk udskrift:

Godt eksempel

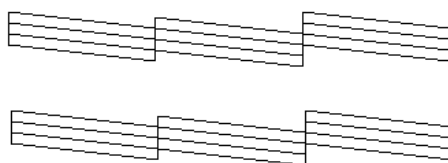

Printerhovedet skal renses

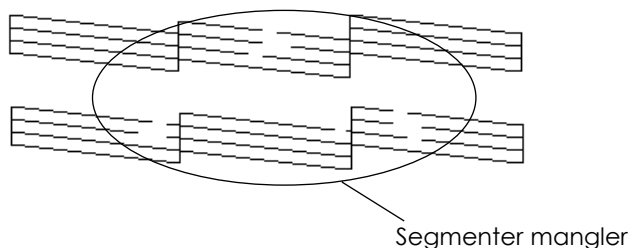

Det ovenstående eksempel er i sort og hvid, men den aktuelle test udskrives i farver (CMYK).



Hvis selvtesten ikke ser tilfredsstillende ud, hvis der f.eks. mangler noget af en eller flere linjer, er der et problem med printerens. Det kan skyldes en tilstoppet blækdüse eller at printerhovedet ikke er justeret korrekt. Se næste sektion for nærmere detaljer om rensning af printerhovedet. Se "Justering af printerhovedet" på side 42 for information om dette.

## **Rensning af printerhovedet**

Hvis De synes, at det udskrevne billede er uforventet svagt, eller hvis der mangler punkter i billedet, kan problemet eventuelt løses ved at rense printerhovedet, hvilket sikrer at dyserne leverer blæk på korrekt vis.



De kan rense printerhovedet fra computeren ved at anvende Head Cleaning hjælpeprogrammet i printersoftwaren, eller fra selve printeren ved at bruge knapperne på printerens kontrolpanel.

**Bemærk:**

- Rensning af printerhovedet bruger både sort blæk og farveblæk. For ikke at spilde blæk, bør De kun rense printerhovedet, hvis udskriftskvaliteten er blevet forringet, f.eks. hvis udskriften er uklar eller hvis farven er forkert eller mangler.
- Brug Nozzle Check hjælpeprogrammet for at få bekræftet, at printerhovedet trænger til at blive rensset. Dette sparer blæk.
- De kan ikke rense printerhovedet, når  lyset eller  lyset for 'blæk mangler' blinker eller er tændt. Udskift først den pågældende blækpatron.
- Brug ikke Head Cleaning eller Nozzle Check hjælpeprogrammerne, mens printeren udskriver, da Deres udskrifter ellers kan blive forringede.

## Brug af Head Cleaning hjælpeprogrammet

### Windows brugere

1. Sørg for at både  lyset og  lyset er slukket.

**Bemærk:**

De kan ikke rense printerhovedet, hvis  lyset eller  lyset blinker. Udskift først den pågældende blækpatron.



2. Klik på Utility i printersoftware vinduet og klik derefter på Head Cleaning.
3. Følg meddelelserne på skærmen.

### Macintosh brugere



1. Sørg for at der er tændt for printeren og at både  lyset og  lyset er slukket.

2. Klik på  Utility ikonet i Print eller Page Setup dialogboksen. Klik derefter på Head Cleaning.
3. Følg meddelelserne på skærmen.

## Brug af kontrolpanelets knapper

1. Sørg for at  lyset er tændt og at både  lyset og  lyset er slukket.

### **Bemærk:**

*De kan ikke rense printerhovedet, hvis  lyset eller  lyset blinker eller er tændt, da det vil starte udskiftningsproceduren for blækpatronerne. Hvis De ikke ønsker at udskifte en blækpatron på dette tidspunkt, skal  rensknappen trykkes for at få printerhovedet tilbage i hjemmeposition.*

2. Tryk på  rensknappen i tre sekunder.

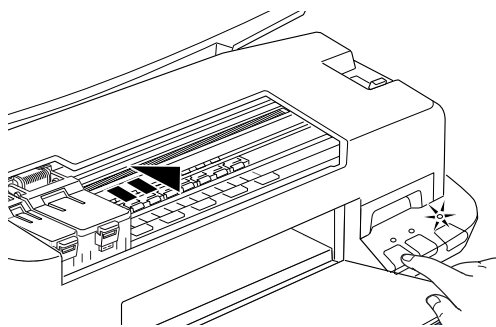

Printeren begynder at rense printerhovedet, og  lyset begynder at blinke. Rensning af printerhovedet tager omkring 1 minut.



### **Forholdsregel:**

*Sluk aldrig for printeren, når  lyset blinker, da printeren ellers kan blive beskadiget.*

3. Når  lyset holder op med at blinke, skal De udskrive et par linier af et dokument for at få bekræftet, at printerhovedet er rent og for at genindstille renseprocessen.

Hvis udskriftskvaliteten ikke er blevet forbedret, efter De har gentaget denne procedure 4-5 gange, skal der slukkes for printeren. Lad den stå natten over. Udfør renseprocessen igen.

Hvis udskriftskvaliteten stadigvæk ikke er blevet forbedret, kan det skyldes at en eller begge blækpatroner er for gamle eller ødelagte og evt. trænger til at blive udskiftet. Se "Replacing an Old or Damaged Ink Cartridge" i Deres online Reference Guide.

Kontakt Deres forhandler, hvis udskriftskvaliteten stadigvæk ikke er blevet forbedret, efter De har udskiftet blækpatronerne.

**Bemærk:**

*For at vedligeholde udskriftskvaliteten anbefaler vi, at De tænder for printeren i mindst 1 minut hver måned.*

---

## Justering printerhovedet

Hvis De bemærker en dårlig justering af de lodrette linier, vil De evt. kunne løse problemet fra computeren ved hjælp af Print Head Alignment hjælpeprogrammet.

**Bemærk:**

*Brug ikke Print Head Alignment hjælpeprogrammet, mens printeren udskriver, da Deres udskrifter ellers kan blive forringede.*

### Windows brugere

1. Sørg for at der er lagt A4 eller papir i Letter format i arkføderen.
2. Klik på Utility i printersoftware vinduet og klik derefter på Print Head Alignment.
3. Følg meddelelserne på skærmen for at justere printerhovedet.

## Macintosh brugere

1. Sørg for at der er lagt A4 eller papir i Letter format i arkføderen.
2. Klik på Utility  ikonet i Print eller Page Setup dialogboksen. Klik derefter på Print Head Alignment.
3. Følg meddelelserne på skærmen for at justere printerhovedet.



## **Fejlfinding**

---

### ***Ikke i stand til at installere USB Printer Driver***

#### ***Forvis Dem om at Deres computer er en model med Windows 98 forudinstalleret***

Deres computer skal være en model med Windows 98 forudinstalleret. De vil evt. ikke være i stand til at installere eller køre USB Printer Driver på en computer, der ikke har en USB port, eller som er blevet opgraderet fra Windows 95 til 98.

Kontakt Deres forhandler for yderligere detaljer om Deres computer.

#### ***Forvis Dem om at EPSON USB Printer Devices kommer frem i Device Manager menuen***

Hvis De aflyste en plug-and-play installation, før proceduren var færdig, vil USB Printer Device driveren eller printerdriveren evt. ikke være installeret korrekt.

Følg de nedenstående trin for at checke installationen og installere driverne igen.

1. Tænd for computeren. Sæt USB kablet i printeren og computeren.
2. Klik med musens højre knap på My Computer ikonet og klik derefter på Properties (egenskaber).
3. Klik derefter på Device Manager.

Hvis Deres drivere er installeret korrekt, kommer EPSON USB Printer Devices frem i Device Manager menuen.

Hvis EPSON USB Printer Devices ikke kommer frem i Device Manager menuen, skal De klikke på (+) tegnet ved siden af Other Devices for at få vist de installerede enheder. Hvis der står USB Printer under Other Devices, er USB printerenheden ikke installeret korrekt. Hvis der står EPSON Stylus COLOR 860, er printerdriveren ikke installeret korrekt.

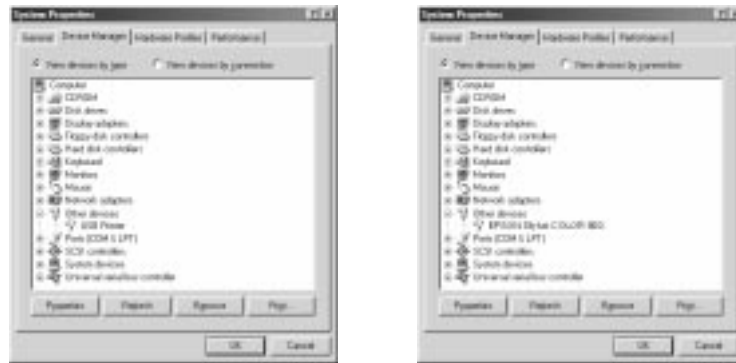

Hvis der hverken står USB Printer eller EPSON Stylus COLOR 860 under Other Devices, skal De klikke på Refresh eller tage stikket på USB kablet ud af printeren og derefter sætte det i igen.

- Under Other Devices skal De klikke på USB Printer eller EPSON Stylus COLOR 860 og derefter klikke på Remove. Klik så på OK.

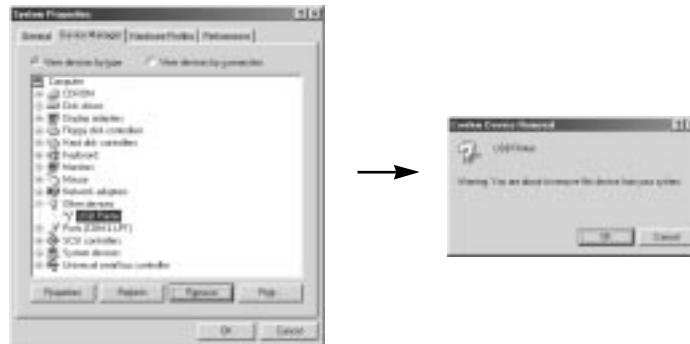





















- Tag stikket på USB kablet ud af printeren og sæt det derefter i igen.
- Den nedenstående dialogboks kommer så frem på skærmen. Installer driveren igen ved at følge anvisningerne i Setup Guide.





## Fejlindikatorer

De kan identificere mange almindelige printerproblemer ved hjælp af statuslysene på kontrolpanelet. Hvis Deres printer ikke vil fungere, og lysene på kontrolpanelet er tændte eller blinker, kan De bruge den nedenstående tabel til at finde årsagen til problemet og så følge de anbefalede foranstaltninger til løsning af problemet.

Lys	Problem og løsning	
	<b>Papir mangler</b>	
 ●	Der er ikke lagt papir i printerens.	Læg papir i arkføderen, og tryk derefter på  indføring/udføring knappen for at slukke lyset. Printerens fortsætter med at udskrive.
	<b>Papirstop</b>	
 ●  ○  ○	Papir har sat sig fast i printerens.	Tag al papiret ud af arkføderen og læg det i igen. Tryk derefter på  indføring/udføring knappen for at slukke lyset. Hvis lyset fortsat blinker, skal der slukkes for printerens, og alt papir, der har sat sig fast i printerens, trækkes forsigtigt ud. Hvis papiret går i stykker, og der sidder nogle stumper tilbage i printerens, løftes låget op og stumperne tages ud. Tænd igen for printerens og prøv igen.
	<b>Blæk lav (sort blækpatron)</b>	
 ●	Den sorte blækpatron er næsten tom.	Køb en ny sort blækpatron (S020189).
	<b>Blæk mangler (sort blækpatron)</b>	
 ●	Den sorte blækpatron er tom.	Udskift den sorte blækpatron med en ny (S020189). Se "Udskiftning af blækpatroner" på side 31.

	<b>Blæk lav (farveblækpatron)</b>	
 	Farveblækpatronen er næsten tom.	Køb en ny farveblækpatron (S020191).
	<b>Blæk mangler (farveblækpatron)</b>	
 	Farveblækpatronen er tom.	Udskift farveblækpatron med en ny (S020191). Se "Udskiftning af blækpatroner" på side 31.
	<b>Printervogn fejl</b>	
       	Printervognen sidder fast på grund af at noget papir eller andet har sat sig fast, og printerhovedet kan ikke komme tilbage i hjemmeposition.	Sluk for printeren. Tænd igen efter et par sekunder. Printeren skubber papir, der evt. har sat sig fast, ud af printeren.  Hvis papiret ikke bliver skubbet ud, skal der slukkes for printeren. Åbn printerlåget og fjern evt. papir i papirvejen med hånden. Hvis fejlen ikke er afhjulpet, kontaktes forhandleren.
	<b>Fatal fejl</b>	
	Den gule forseglingsstape er ikke taget af blækpatronen.	Sluk for printeren og tænd derefter igen. Lysene, der viser at blæk mangler er tændt, og printerhovedet bevæger sig til venstre side. Udskift blækpatronen med en ny. Hvis det igen vises, at der er opstået en fatal fejl, når De tænder for printeren igen, skal De kontakte Deres forhandler.
	<b>Ukendt printerfejl</b>	
       	Der er opstået en ukendt printerfejl.	Sluk for printeren og tænd igen efter et par sekunder. Hvis fejlen ikke er afhjulpet, kontaktes forhandleren.

 = tændt

 = slukket

 = blinker

---

## Typiske problemer og løsninger

De fleste printerproblemer har enkle løsninger. Definér problemet fra de nedenstående, og brug de anbefalede løsninger. Nærmere oplysninger findes i Troubleshooting i online *Reference Guide*.

### Problemer med udskriftskvalitet

Hvis De har problemer med udskriftskvaliteten, skal De prøve de løsninger, der er givet her.



#### *Vandrette linjer på udskriften*

- Sørg for at papirets udskrivningsside vender opad i arkføderen.
- Rens evt. tilstoppede blækdyser i printerhovedet med Head Cleaning hjælpeprogrammet.

#### *Lodrette linjer er ikke rettet ind.*

- Sørg for at papirets udskrivningsside vender opad i arkføderen.
- Kør Print Head Alignment hjælpeprogrammet.
- Sluk for High Speed indstillingen i printerdriveren. Nærmere instruktioner findes i printerdriverens online-hjælp til Windows. Til Macintosh se "Using the Advanced Settings" i online Reference Guide.

#### *Farvemellemrum*

- Sørg for at papiret ikke er beskadiget, snavset eller for gammelt.
- Rens evt. tilstoppede blækdyser i printerhovedet med Head Cleaning hjælpeprogrammet.
- Kontrollér lyset for  sort og  farveblæk. Hvis et lys blinker, skal blækpatronen udskiftes. Se Udskiftning af blækpatroner på side 31.

#### *Udskriften er udtværet eller uklar*

Prøv en eller flere af disse løsninger.

- Sørg for at papirets udskrivningsside vender opad i arkføderen.
- Sørg for at papiret ikke er beskadiget, snavset eller for gammelt.
- Indstil justerarmen på "+" positionen og sørg for at Media Type indstillingen er indstillet korrekt i printerdriveren.

## **Papirindførings- eller papirstopp problemer**

Hvis printeren ikke indfører papiret, indfører flere sider ad gangen eller papiret sætter sig fast, skal De fjerne papirstakken og lægge den i igen, og så trykke på indføring/udføring knappen. Kontrollér også følgende punkter:

- At papiret ikke er gammelt eller er krøllet.
- At papiret ikke ligger over pilen på venstre papir-guide.
- At papir-guiderne er indstillet korrekt.
- At papiret ikke er for tyndt eller ujævnt. Brug papir, som opfylder papirkravene for denne printer. Se papirspecifikationerne i online *Reference Guide*.

## **Printeren fungerer ikke korrekt med USB kablet**

Hvis Deres printer ikke fungerer korrekt med et USB kabel, skal De prøve en eller flere af de nedenstående løsninger:

- Brug det anbefalede USB kabel som beskrevet i "Systemkrav" på side 7.
- Hvis De bruger en USB hub, skal De koble printeren til hub'ens første række eller koble den direkte til printerens USB port.
- Hvis De har en PC, skal De prøve at installere USB Printer Device Driver igen og ligeledes printersoftware. Først skal De de-installere EPSON Printer Software med brug af Add/Remove Programs i Control Panel og derefter de-installere EPSON USB Printer Devices. Installer derefter softwaren som beskrevet i Setup Guide.
- Hvis EPSON USB Printer Devices ikke er registreret i Add/Remove Programs, skal De starte epusbun.exe direkte under Win9x af CD-ROM.

---

## **Annullering af udskrivning**

Hvis Deres udskrifter ikke er som forventet, og der udskrives forkerte eller forvanskede tegn eller grafik, kan De annullere udskrivningen. For at annullere udskrivning, skal De følge de nedenstående trin.

## Windows 95, 98 og NT 4.0 brugere

Når De sender et printjob til printeren, ses Progress Meter på computerskærmen.



Klik på Stop for at annullere udskrivningen.

## Windows 3.1 brugere

Når De sender en opgave til printeren, kommer Despooler frem på Deres skærm.



Klik på  Stop for at annullere udskrivningen.



## Macintosh brugere

### Når baggrundsudskrivningen er tilvalgt

1. Tryk på ⌘ tænd/sluk knappen for at slukke for printeren.
2. Vælg EPSON Monitor3 fra applikationsmenuen.



3. Klik på dokumentet, der bliver udskrevet. Klik derefter på Stop-ikonet for at annullere det pågældende printjob. 

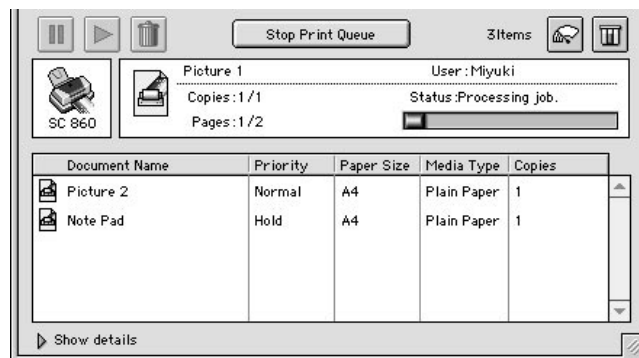

### Når baggrundsudskrivningen ikke er tilvalgt

1. Tryk på ⌘ tænd/sluk knappen for at slukke for printeren.
2. Hold kommandotasten på tastaturet nede og tryk på punktum (.) for at annullere det pågældende printjob.

## Ekstraudstyr og forbrugsvarer

### Ekstraudstyr

Der kan fås de følgende interfacekabler og interfacekort til Deres computer.

### Interfacekabler

EPSON kan levere de følgende interfacekabler. De kan imidlertid bruges til hvilket som helst kabel, der overholder nedenstående specifikationer. Se Deres computermanual vedrørende yderligere krav.

- Parallelt interfacekabel (skærmet) C83602\* fra D-SUB 25-bens stik (computer) til 36-bens Amphenol 57 serie (printer).
- USB kabel (skærmet) C83602\* fra Series A 4-bens stik (computer) til Series B 4-bens stik (printer). Dette kabel leveres ikke i alle lande.

**Bemærk:**

*(\*) erstatter det sidste ciffer i produktnummeret, som er forskelligt fra land til land.*



**Forholdsregel:**

*Anvend kun interfacekabler, der møder specifikationerne, der er angivet ovenfor. Hvis De benytter andre kabler, der ikke er dækket af EPSONs garantier, kan det resultere i fejlfunktion i printeren.*

### Forbrugsvarer

De følgende blækpatroner og EPSON specialmedier kan fås til Deres printer.

### Blækpatroner

Sort blækpatron	S020189
Farveblækpatron	S020191

**Bemærk:**

*Blækpatronernes produktnumre kan variere fra land til land.*

## **EPSON specialmedier**

EPSON tilbyder specialmedier til inkjet-printere til at imødekomme de fleste behov for udskrifter af høj kvalitet.

EPSON Premium InkJet blankt papir (A4)	S041214
EPSON 360 dpi InkJet papir (A4)	S041059 S041025
EPSON 360 dpi InkJet papir (Letter)	S041060 S041028
EPSON Fotokvalitets InkJet papir (A4)	S041061 S041026
EPSON Fotokvalitets InkJet papir (Letter)	S041062 S041029
EPSON Fotokvalitets InkJet papir (Legal)	S041067 S041048
EPSON Fotokvalitets InkJet kort (A6)	S041054
EPSON Fotokvalitets InkJet kort (5 x 8")	S041121
EPSON Fotokvalitets InkJet kort (8x 10")	S041122
EPSON Fotokvalitets selvklæbende etiketter (A4)	S041106
EPSON InkJet noteskort (A6) (med konvolutter)	S041147
EPSON InkJet lykønskingskort (5 x 8") (med konvolutter)	S041148
EPSON InkJet lykønskingskort (8 x 10") (med konvolutter)	S041149
EPSON Fotokvalitets blank film (A4)	S041071
EPSON Fotokvalitets blank film (Letter)	S041072
EPSON Fotokvalitets blank film (A6)	S041107
EPSON InkJet transparenter (A4)	S041063
EPSON InkJet transparenter (Letter)	S041064

EPSON Fotopapir (A4)	S041140
EPSON Fotopapir (Letter)	S041141
EPSON Fotopapir (100 x 150mm)	S041255
EPSON Fotopapir (200 x 300mm)	S041254
EPSON Fotokort (A4)	S041177
EPSON Fotomærkater 16 (A6)	S041144
EPSON Fotomærkater 4 (A6)	S041176
EPSON Panoramisk fotopapir (210 x 594 mm)	S041145
EPSON Påstrygeligt overføringspapir (A4)	S041154
EPSON Påstrygeligt overføringspapir (Letter)	S041153 S041155
EPSON Mat tykt papir (A4)	S041256 S041258 S041259
EPSON Mat tykt papir (Letter)	S041257

**Bemærk:**

*De forskellige typer specialmedier, der er til rådighed, varierer fra land til land.*