

EPSON

Color Ink Jet Printer

EPSON STYLUS™ PHOTO 915

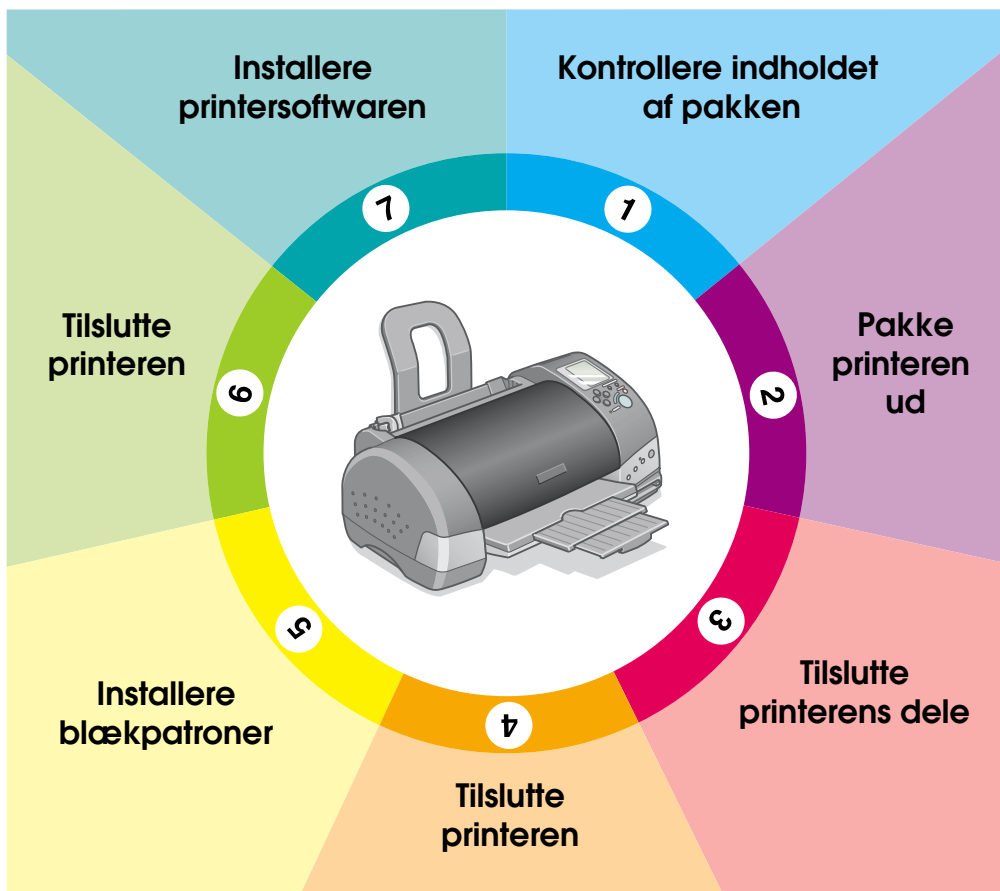

Installationsvejledning

Denne installationsvejledning indeholder to typer oplysninger om, hvordan du konfigurerer printeren og installerer printersoftwaren: Til direkte udskrivning og til udskrivning fra en computer. Følg de instruktioner, der gælder for dig.

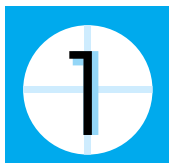

Kontrollere indholdet af pakken



papirstøtte



trykte håndbøger



sort



farve

blækpatroner

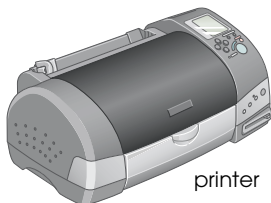

printer



cd-rom med printersoftware og brugerhåndbøger



netledning*

* Netledningen er muligvis allerede sluttet til printeren i visse områder.

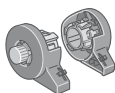

papirrulleholder

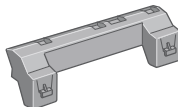

adapter til papirrulleholder

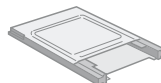

PC Card-adapter til CompactFlash

- Visse steder kan indholdet af pakken variere.
- De blækpatroner, der følger med printeren, bruges delvist under den første installation. For at kunne udskrive i høj kvalitet vil skrivehovedet i printeren være fyldt med blæk. Denne engangsproces bruger noget blæk, men efterfølgende patronsæt vil holde i deres fulde levetid.

2

Pakke printeren ud

Fjern al tape og beskyttelsesmateriale fra printeren.
Gem beskyttelsesmateriale, hvis printeren skal flyttes på et senere tidspunkt.

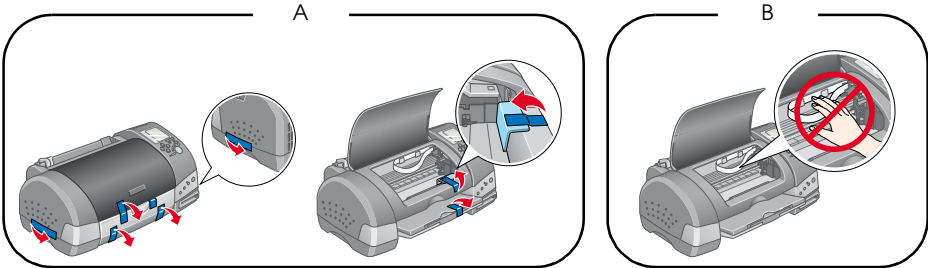

Bemærk!

Fjern beskyttelsesmateriale som vist i figur A, før du sætter printeren op.
Gem beskyttelsesmateriale, hvis printeren skal flyttes på et senere tidspunkt.



Forsigtig!

Undlad at berøre eller fjerne det hvide kabel, der vises i figur B. Hvis du gør dette, kan det påvirke printerens funktion.

3

Tilslutte printerens dele

Sæt papirstøtten i åbningerne bag på printeren.

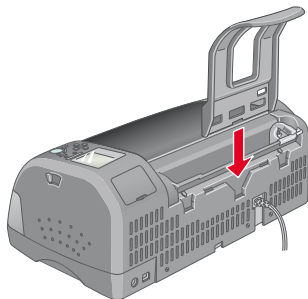

Følg instruktionerne nedenfor for at montere papirrulleholderen.

1. Vend adapteren til papirrulleholderen, så pilene peger mod printerens forside, og sæt adapteren så langt ind, som den kan komme, i åbningen bag på printerens.
2. Sæt papirrulleholderen i åbningerne bag på adapteren.

Bemærk!

Du kan montere papirrulleholderen på printerens midlertidigt ved at sætte den i åbningerne bag på adapteren til papirstøtten. Du behøver ikke at sætte en papirrulle i på dette tidspunkt.

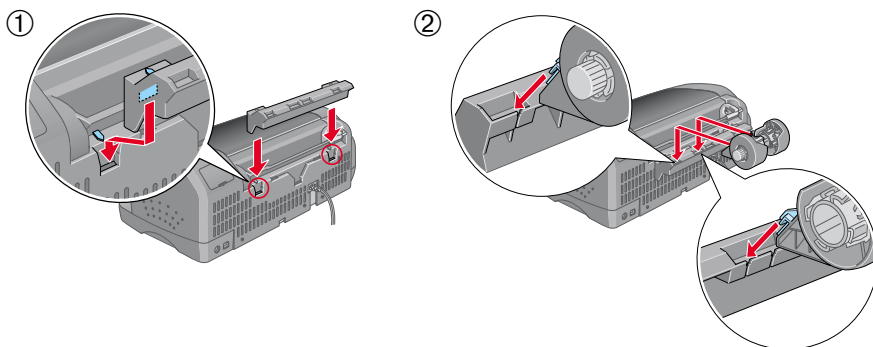

4

Tilslutte printerens

Følg nedenstående trin for at tilslutte printerens.

1. Kontroller, at printerens er slukket. Printerens er slukket, når afbryderknappen  stikker lidt ud fra kontrolpanelets overflade.
2. Se på etiketten bag på printerens for at sikre dig, at den spænding, som printerens skal bruge, svarer til den stikkontakt, du vil slutte printerens til. Du skal desuden kontrollere, at du har det rigtige kabel til strømkilden.



Forsigtig!

Du kan ikke ændre printerens spænding.

Hvis spændingsindstillingen ikke passer til spændingen i stikkontakten, skal du kontakte forhandleren for at få hjælp.

Tilslut ikke netledningen.

3. Hvis netledningen ikke er sluttet til printerens, skal du sætte den i stikket bag på printerens.
4. Sæt netledningen i en korrekt jordforbundet stikkontakt.

Installere blækpatroner

Printeren bruger blækpatroner, som er forsynet med IC-chip. IC-chippen overvåger præcist, hvor meget blæk der er tilbage i hver patron, så selvom en patron fjernes og derefter installeres igen, kan alt blækket stadig bruges. Der bruges dog noget blæk fra både farvepatronen og den sorte patron, hver gang en patron sættes i, fordi printeren automatisk kontrollerer patronen.

Brug de blækpatroner, der leveres sammen med printeren, første gang du installerer blækpatroner.

Installere blækpatroner

Før du installerer blækpatroner, skal du bemærke følgende:



Advarsel!

Blækpatronerne er selvstændige enheder. Ved normalt brug lækker der ikke blæk fra en patron. Hvis du skulle få blæk på hænderne, skal du vaske dem grundigt med vand og sæbe. Hvis du får blæk i øjnene, skal de straks skylles med vand.

Bemærk!

Du må ikke åbne pakkerne med blækpatronerne, før du skal installere dem. Ellers kan blækket udtørre.

Følg denne fremgangsmåde for at installere blækpatronerne.

1. Åbn udføringsbakken og printerdækslet, og tænd derefter for printeren ved at trykke på strømknappen .

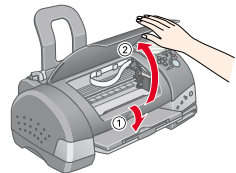

2. Løft klemmerne til blækpatronerne som vist her.

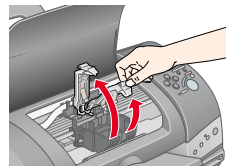

Forsigtig!

Flyt ikke skrivehovedet med hånden. Dette kan beskadige printeren.

3. Fjern kun den gule forseglingsstape fra blækpatronerne.

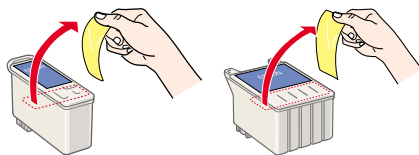

Forsigtig!

- ❑ Du skal fjerne den gule forseglingsstape fra patronerne, før de installeres. Ellers vil patronerne være ubrugelige, og du kan ikke skrive ud.
 - ❑ Hvis du installerer en blækpatron uden at fjerne den gule forseglingsstape, skal du fjerne patronen og installere en ny patron. Forbered den nye patron ved at fjerne den gule forseglingsstape, før du installerer patronen i printeren.
 - ❑ Fjern ikke den blå del af forseglingsstapen fra patronerne. Ellers kan patronerne blive ubrugelige.
 - ❑ Fjern ikke forseglingsstapen fra bunden af patronerne. Ellers kan blækket løbe ud.
 - ❑ Rør ikke ved den grønne IC-chip på siden af patronen. Hvis du gør det, kan det forhindre normal funktion og udskrivning.
 - ❑ Fjern ikke den grønne IC-chip på siden af patronen. Hvis du installerer en blækpatron uden chip, kan printeren blive beskadiget.
4. Juster tapperne på hver blækpatron, så de hviler øverst på tapperne, der stikker ud fra klemmerne på blækpatronen. Brug ikke unødige kræfter til at indføre patronerne. Sørg for, at tapperne på blækpatronerne ikke sidder under de tapper, der stikker ud fra klemmerne på blækpatronerne.

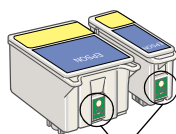

Undlad at berøre denne del.

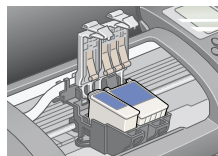
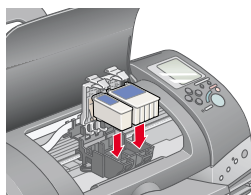

Bemærk!

Installer begge blækpatroner. Printeren fungerer ikke, hvis der kun er installeret én patron.

5. Sænk klemmerne til blækpatronen, så de går på plads.
6. Tryk på knappen  for at udskifte blækpatronen. Printerens flytter skrivehovedet, og der fyldes blæk i blæktilførselssystemet. Denne proces varer ca. to og et halvt minut.

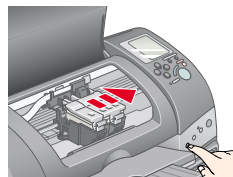

Forsigtig!

Ved udskiftning af blækpatroner skal du altid trykke på knappen  for at flytte skrivehovedet. Flyt ikke skrivehovedet med hånden. Dette kan beskadige printerens.

Mens der påfyldes blæk, blinker indikatoren Processing [Behandler], og displayet Select Photo [Vælg foto] roterer. Printerens udsender forskellige mekaniske lyde under denne proces. Dette er normalt. Når der er fyldt blæk i blæktilførselssystemet, vender skrivehovedet tilbage til udgangspositionen (til højre), og indikatoren Processing [Behandler] tændes.



Forsigtig!

Du må ikke slukke for printerens, mens indikatoren Processing [Behandler] lyser, og displayet Select Photo [Vælg foto] roterer.

7. Luk printerdækslet.

Kontrollere printerens

Før du udskriver den første side, skal du kontrollere, at printerens fungerer korrekt, ved at ilægge papir og derefter udskrive en dysekontrolside og om nødvendigt rense skrivehovedet. Se det tilsvarende afsnit nedenfor.

Ilægge papir

Følg nedenstående trin for at lægge almindeligt papir i printerens.

1. Sænk udføringsbakken, og træk forlængerens ud. Flyt venstre kantstyr, så afstanden mellem kantstyrene er lidt større end papirets bredde.
2. Luft en stak papir, og bank den mod en flad overflade for at justere kanterne.

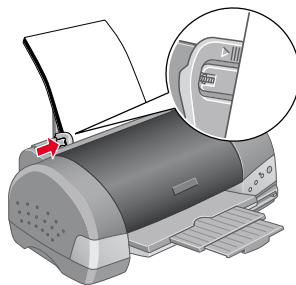

3. Læg papirstakken i arkføderen med udskriftsiden opad, så papirets højre kant flugter med det højre kantstyr. Skub venstre kantstyr mod papirets venstre kant.



Bemærk!

- ❑ Læg altid papir i arkføderen med den korte kant forrest.
- ❑ Sørg for, at papiret kan være under pilemærket på kantstyrets inderside.

Kontrollere dyserne i skrivehovedet

Kontroller, at printeren er slukket. Hold vedligeholdelsesknappen  (① i illustrationen) nede, og tryk på strømknappen  (② i illustrationen) for at tænde for printeren. Slip kun strømknappen. Når printeren starter på dysekontrollen, skal du slippe vedligeholdelsesknappen .

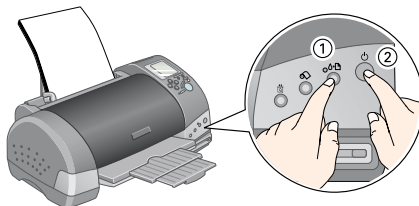

Nedenfor vises eksempler på udskrifter.

God prøve



Skrivehovedet skal renses

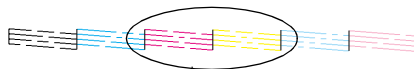

Der mangler segmenter

Hvis dysekontrollens udskrift ikke er tilfredsstillende (hvis der f.eks. mangler segmenter i de udskrevne streger), skal du rense skrivehovedet som forklaret nedenfor. Hvis udskriften er tilfredsstillende, kan du skrive ud direkte fra et PC Card. Se vejledningen til Dagligt brug for at få yderligere instruktioner.

Hvis du skal bruge en computer, skal du se under næste trin, "6 Tilslutte printeren".

Rense skrivehovedet

Følg nedenstående trin for at rense skrivehovedet.

1. Kontroller, at indikatoren Processing [Behandler] er tændt, og at fejlindikatoren ⚠ er slukket.
2. Hold vedligeholdelsesknappen ⚠ nede i tre sekunder.

Printeren begynder rensningen af skrivehovedet, og indikatoren Processing [Behandler] begynder at blinke. Det tager ca. 30 sekunder at rense skrivehovedet.

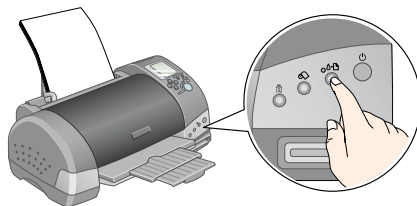

Forsigtig!

Du må ikke slukke for printeren, mens indikatoren Processing [Behandler] blinker. Dette kan beskadige printerens.

3. Når indikatoren Processing [Behandler] holder op med at blinke, skal du udskrive et dysekontrolmønster for at undersøge, om skrivehovedet er rent, og for at nulstille rensningsprocessen.

Hvis udskriftskvaliteten ikke er blevet bedre, efter at du har gentaget dysekontrollen og rensningsproceduren fire eller fem gange, skal du kontakte forhandleren.

Printeren sluttes til computeren via USB-porten. Afhængigt af hvor du befinder dig, skal du muligvis anskaffe det korrekte kabel. Se under "Options and Consumable Products" [Ekstraudstyr og andre produkter] i vejledningen vejledningen Dagligt brug for at få yderligere oplysninger.

Bemærk!

For at du kan tilslutte pc'en via USB-porten, skal din computer være en model med forudinstalleret Windows Me, Windows 98, Windows XP eller Windows 2000 med USB-port, eller den skal have Windows Me opgraderet fra forudinstalleret Windows 98.

For at kunne slutte printeren til en USB-port skal du have et almindeligt, afskærmet USB-kabel. Følg denne fremgangsmåde:

Bemærk!

- Du får de bedste resultater, hvis du slutter printeren direkte til USB-porten på computeren. Hvis du bruger flere USB-hubber, anbefales det, at du slutter printeren til den primære hub.*
 - Hvis computeren har mere end en USB-port, kan du tilslutte kablet, hvor det passer dig bedst.*
1. Sørg for, at der er slukket for både printeren og computeren.
 2. Sæt den rigtige ende af kablet i USB-porten bag på printeren. Den ende, der passer til printeren, har en anden form end den ende, som passer til computeren.

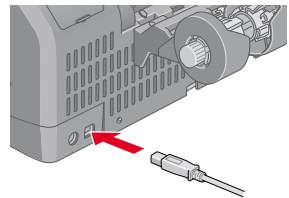

3. Sæt den anden ende af kablet i computerens USB-port.

Når du har sluttet printeren til computeren, skal du installere softwaren på cd'en "Printer Software for EPSON Stylus Photo 915" [Printersoftware til EPSON Stylus Photo 915], der leveres med printeren. Se i *Photo Print Software Setup* [Installation af software til fotoudskrivning] i online *Reference Guide* [onlinebrugerhåndbogen] for at installere softwaren til fotoudskrivning.

Cd'en med printersoftware indeholder:

- ❑ Printersoftware (printerdriver og værktøjer)
Printerdriveren "styrer" printeren. Brug programmet til f.eks. at indstille udskriftskvalitet, hastighed, medietype og papirstørrelse.
- ❑ Onlinehåndbøger
Online *Reference Guide* [onlinebrugerhåndbogen] er en hjælp til at få yderligere oplysninger om printeren. Der er detaljerede oplysninger om, hvordan du skriver ud fra computeren, i denne vejledning.

Systemkrav til online Reference Guide (onlinebrugerhåndbogen)

| | |
|---------------------|--|
| System | Microsoft Windows® Me, 98, XP, 2000 eller Mac OS 8.5.1, 8.6, 9.x, Mac OS X 10.1.2 eller nyere |
| CPU | Pentium 150 MHz-processor til Windows Me Pentium-processor til Windows 98 Pentium 233 MHz-processor til Windows XP Pentium 133 MHz-processor til Windows 2000 Pentium 300 MHz-processor eller kraftigere anbefales |
| Hukommelse | 16 MB RAM til Windows 98 32 MB RAM til Windows Me 16 MB RAM til Macintosh 32 MB eller mere anbefales 64 MB RAM til Windows XP og 2000 128 MB RAM eller mere anbefales |
| Plads på harddisken | 5 MB til at installere brugerhåndbogen |
| Cd-rom-drev | 2x-hastighed (4x eller hurtigere anbefales) |
| Skærm | 640 × 480- eller 800 × 600-opløsning med indstilling for Mange farver (16-bit) eller Ægte farver (32-bit) |
| Browser | Webbrowser (Microsoft Internet Explorer 4.0 eller nyere anbefales) |

Se det relevante afsnit.

Installere på Windows

Følg instruktionerne i dette afsnit for at installere printeren.

Bemærk!

Hvis skærbilledet Digital Signature Not Found [Digital signatur blev ikke fundet] vises under installationen i Windows XP eller 2000, skal du klikke på Yes [Ja]. Hvis du klikker på No [Nej], skal du gå tilbage til trin 1 og installere printersoftwaren igen.

Installere printersoftwaren

Følg disse trin for at installere printersoftwaren.

1. Kontroller, at printeren er slukket.
2. Tænd for computeren, og sæt cd'en med printersoftwaren i cd-rom-drevet. Hvis dialogboksen Installer ikke vises, skal du dobbeltklikke på SETUP.EXE på cd'en.
3. Vælg Install Software [Installer software], og klik på .

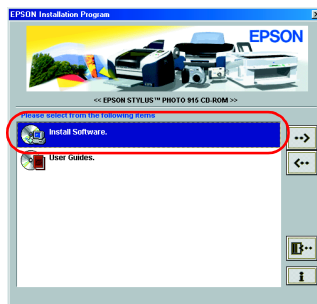

Bemærk!

Du kan få adgang til online Reference Guide [onlinebrugerhåndbogen] fra dialogboksen Installer [Installation] som vist ovenfor. Hvis du vil have adgang til håndbogen, skal du vælge User Guides [Brugerhåndbøger] og derefter .

4. Følg vejledningen på skærmen.

Hvis Problem Solver (Problemløser) er tilgængelig i dit område, installeres det automatisk på harddisken.

Bemærk!

Problem Solver (Problemløser) giver tip og instruktioner for at hjælpe dig med at løse de fleste af de problemer, du kan komme ud for i forbindelse med udskrivning. Du kan få adgang til Problem Solver (Problemløser) fra mappen EPSON, Status Monitor 3 eller fra printersoftwarens. Yderligere oplysninger finder du i afsnittet "Diagnosing the Problem" [Diagnostisere problemet] i online Reference Guide [onlinebrugerhåndbogen].

Få adgang til EPSON Status Monitor 3

Når du har installeret printersoftwarens, skal du have adgang til EPSON Status Monitor 3 for at kontrollere, at printersoftwarens er installeret korrekt.

Følg instruktionerne nedenfor.

1. Hvis du bruger Windows Me, 98 eller 2000, skal du klikke på Start, pege på Indstillinger og derefter klikke på Printere. Hvis du bruger Windows XP, skal du klikke på Start, Kontrolpanel, Printere og anden hardware og derefter klikke på Printere og faxenheder.
2. Højreklik på ikonet EPSON Stylus Photo 915, og klik derefter på Egenskaber.
3. Klik på fanen Funktion, og klik derefter på EPSON Status Monitor 3.
4. Hvis følgende vindue vises, er printersoftwarens installeret korrekt.

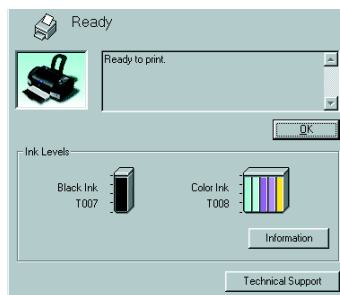

Installere på Macintosh

Følg instruktionerne i dette afsnit for at installere printersoftwarens. Vælg printeren i Vælger.



Forsigtig!

Sluk alle antivirusprogrammer, før du installerer printersoftwarens.

Installere printersoftware

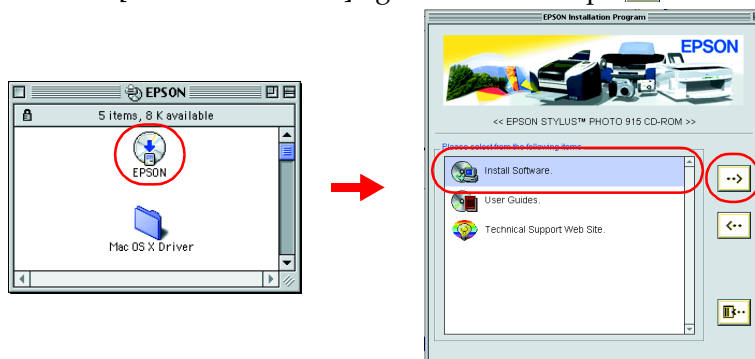

Følg disse trin for at installere printersoftware.

1. Tænd for din Macintosh, og sæt cd'en med softwaren i cd-rom-drevet.
2. Brugere af Mac OS 8.5.1, 8.6 og 9.x skal dobbeltklikke på symbolet EPSON i mappen EPSON, som åbnes automatisk, vælge Install Software [Installer software] og derefter klikke på .



Brugere af Mac OS X skal dobbeltklikke på mappen Mac OS X-driver og derefter dobbeltklikke på symbolet SP915.pkg i mappen. Hvis vinduet Godkendelse åbnes, skal du klikke på nøglesymbolet, indtaste administratorens navn og adgangskode og klikke på OK.

Bemærk!

- ❑ Brugere af Mac OS 8.5.1, 8.6 og 9.x kan få adgang til online Reference Guide [onlinebrugerhåndbogen] fra cd'en med printersoftware. For at få adgang til håndbogen skal du dobbeltklikke på symbolet EPSON, vælge User Guides [Brugerhåndbøger] og klikke på . Hvis du vil have adgang til online Reference Guide [onlinebrugerhåndbogen] på Mac OS X, skal du dobbeltklikke på English \ User Guides \ REF_G \ INDEX.HTM i mappen EPSON.
- ❑ Brugere af Mac OS 8.5.1, 8.6 og 9.x kan få adgang til teknisk support fra cd'en med printersoftware. Sæt cd'en i cd-rom-drevet. Mappen EPSON åbnes automatisk. Dobbeltklik på symbolet EPSON, vælg Technical Support Web Site [Websted til teknisk support], og klik på . Brugere af Mac OS X kan få adgang til stedet på adressen: <http://support.epson.net/StylusPhoto915>

3. Klik på Start [Start] (brugere af Mac OS 8.5.1, 8.6 og 9.x) eller Continue [Fortsæt] (brugere af Mac OS X) i dialogboksen Installer [Installation], og følg derefter instruktionerne på skærmen.
4. Når der vises en meddelelse om, at installationen er fuldført, skal du klikke på Restart [Genstart] for at genstarte computeren.
5. Brugere af Mac OS X skal dobbeltklikke på mappen Mac OS X på cd'en og derefter dobbeltklikke på symbolet EPSONUSBStorageInstall.pkg i mappen. Følg derefter vejledningen på skærmen for at installere den eksterne lagerenhed.

Vælg printer i Vælger

Når du har installeret printersoftware, skal du vælge printer.

For brugere af Mac OS 8.5.1, 8.6 og 9.x

1. Sluk for printeren ved at trykke på strømknappen .
2. Vælg Vælger i Apple-menuen. Vælg derefter symbolet for printeren og den port, som printeren er tilsluttet.
3. Luk Vælger.

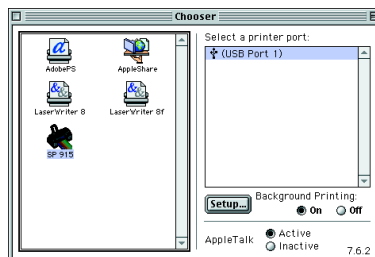

For brugere af Mac OS X

Følg instruktionen nedenfor for at vælge printeren:

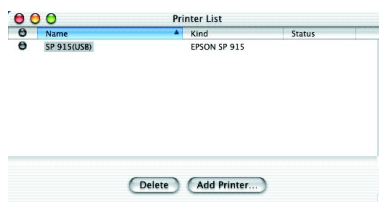

Dobbeltklik på Macintosh HD (standardindstillingen). → Dobbeltklik på mappen Program. → Dobbeltklik på mappen Værktøj. → Dobbeltklik på printercenterisymbolet. → Klik på Tilføj. → Vælg EPSON USB. → Vælg din printer. → Klik på Tilføj.



Få adgang til EPSON StatusMonitor

Følg nedenstående fremgangsmåde for at få adgang til EPSON StatusMonitor.

For brugere af Mac OS 8.5.1, 8.6 og 9.x

1. Klik på Print [Udskriv] eller Page Setup [Sidelayout] i menuen File [Arkiv] i programmet. Dialogboksen Print [Udskriv] vises.
2. Klik på symbolet  StatusMonitor [Statusovervågning], eller klik på symbolet  Utility [Funktion] og derefter på knappen EPSON StatusMonitor i dialogen Utility [Funktion]. Hvis følgende StatusMonitor-dialog vises, er printersoftwarens installeret korrekt.

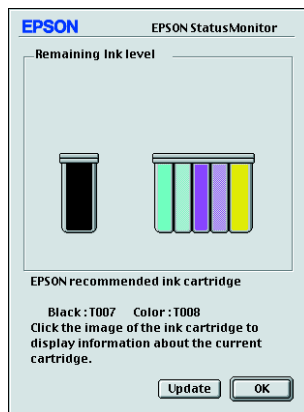

For brugere af Mac OS X

1. Dobbeltklik på Macintosh HD (standardindstillingen), dobbeltklik på mappen Program, og dobbeltklik derefter på symbolet EPSON Printer Utility [EPSON-printerfunktion]. Vinduet Printer List [Printeroversigt] vises.
2. Vælg printeren, og klik derefter på OK. Dialogen EPSON Printer Utility [EPSON-printerfunktion] vises.
3. Klik på knappen EPSON StatusMonitor. Hvis følgende StatusMonitor-dialog vises, er printersoftwarens installeret korrekt.

