

EPSON STYLUS™ COLOR 900

Alla rättigheter förbehållna. Ingen del av detta dokument får reproduceras, lagras i ett återsökningssystem, eller på något sätt eller i någon form överföras elektroniskt, mekaniskt, genom fotokopiering, inspelning eller med annan metod utan skriftligt tillstånd på förhand av SEIKO EPSON CORPORATION. Informationen häri ska endast användas med denna EPSON skrivare. EPSON är inte ansvarig för användningen av denna information med andra skrivare.

Varken SEIKO EPSON CORPORATION eller dess dotterbolag påtar sig något som helst ansvar gentemot köparen av denna produkt eller gentemot tredje man för skador, förluster, kostnader eller utgifter som köparen eller tredje man ådragit sig till följd av olyckshändelser, felaktig användning eller missbruk av denna produkt, eller till följd av ej auktoriserade modifieringar, reparationer eller ändringar av denna produkt, (med undantag av USA), till följd av underlåtenhet att strikt följa instruktionerna från SEIKO EPSON CORPORATION för användning och underhåll.

SEIKO EPSON CORPORATION avsäger sig allt skadeståndsansvar för skador eller problem som kan uppstå till följd av användning av tillbehör eller förbrukningsartiklar som inte är EPSON originalprodukter eller av SEIKO EPSON CORPORATION godkända produkter.

SEIKO EPSON CORPORATION avsäger sig allt skadeståndsansvar för skador som kan uppstå till följd av elektromagnetiska störningar på grund av användning av gränssnittskablar som inte är godkända av SEIKO EPSON CORPORATION.

EPSON och EPSON ESC/P är registrerade varumärken och EPSON ESC/P Raster och EPSON Stylus är varumärken som tillhör SEIKO EPSON CORPORATION.

Microsoft och Windows är registrerade varumärken som tillhör Microsoft Corporation.

Allmänt: Andra produktnamn som finns i detta dokument är endast för identifiering och de kan vara varumärken som tillhör respektive företag. EPSON frånsäger sig alla rättigheter till dessa varumärken.

Copyright © 1998 by SEIKO EPSON CORPORATION, Nagano, Japan.

Svenska

Produktinformation

Överensstämmelseförklaring

Enligt ISO/IEC Riktlinje 22 och EN 45014

Tillverkare:	SEIKO EPSON CORPORATION
Adress:	3-5 Owa 3-chome, Suwa-shi, Nagano-ken 392- Japan
Representant:	EPSON EUROPE B.V.
Adress:	Prof. J. H. Bavincklaan 5 1183 AT Amstelveen Nederländerna

Förklarar att produkten:

Produktnamn:	Ink Jet Printer
Modell:	P120A

Överensstämmer med det (de) följande direktivet (en) och normen (erna):

Direktiv 89 / 336 / EEC:	EN 55022 Klass B EN 61000-3-2 EN 61000-3-3 EN 50082-1 IEC 801-2 IEC 801-3 IEC 801-4
Direktiv 73 / 23 / EEC:	EN 60950

November 1998

H. Horiuchi
VD, EPSON EUROPE B. V.

Innehåll

Säkerhetsinstruktioner	1
Sätta upp skrivaren	6
Systemkrav	6
Skrivarens delar och funktioner	9
Sätta fast pappersstödet	11
Ansluta skrivaren till eluttag	11
Installera bläckpatronerna	12
Ansluta skrivaren till din PC	18
Installera skrivarmjukvaran i din PC	19
Ansluta skrivaren till din Macintosh	22
Installera skrivarmjukvaran i din Macintosh	23
Välja din skrivare i Chooser	27
Anslutning till USB-port	30
Ladda papper	39
Skriva ut första sidan för Windows	40
Skriva ut första sidan för Macintosh	42
Ladda speciellt papper	45
Ersätta bläckpatroner	48
Underhåll	53
Kontrollera skrivhuvudets munstycken	53
Rengöra skrivhuvudet	56
Inriktning av skrivhuvudet	59
Felsökning	60
Felvisare	60
Typiska problem och lösningar	62
Avbryta utskriften	64
Hur man får hjälp	66
Tillval och förbrukningsartiklar	67

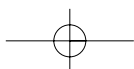
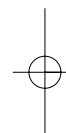
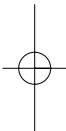

Säkerhetsinstruktioner

Viktiga säkerhetsinstruktioner



Läs alla dessa instruktioner och spara dem för framtida användning. Följ alla varningar och instruktioner som anges på skrivaren.

- Täck inte över skrivarens öppningar.
- Stick inte in objekt i öppningarna. Var försiktig att inte spilla vätska på skrivaren.
- Använd endast den strömtillförsel som anges på skrivarens märke.
- Anslut all utrustning till ordentligt jordade uttag. Undvik uttag på samma strömkrets som fotokopierare eller luftkontrollsystem som slås av och på med jämna mellanrum.
- Undvik eluttag som regleras av väggströmställare eller automatisk timer.
- Placera hela datorsystemet på avstånd från potentiella radiostörningskällor som t ex högtalare eller själva bastelefonen till en trådlös telefon.
- Låt inte sladden fransa sig eller på annat sätt bli skadad.
- Om du använder en förlängningssladd med skrivaren ska du se till att det totala amperetalet av apparaten som ansluts till förlängningssladden inte överstiger sladdens maximala amperetal. Se också till att alla apparaternas totala amperetal som ansluts till vägguttaget inte överstiger vägguttagets amperetal.
- Utför inte service på skrivaren själv.

- Dra ur kontakten och överlämna skrivaren till kompetent servicepersonal under följande tillstånd:
Om elsladden eller stickkontakten är skadad; om vätska har kommit in i skrivaren; om skrivaren har tappats eller skadats; om skrivaren inte fungerar normalt eller visar tydliga förändringar i sin funktionskapacitet.
- Om du planerar att använda skrivaren i Tyskland ska du observera följande:
För att skydda denna skrivare tillräckligt mot kortslutning och högström, måste bygginstallationen skyddas av en 16 Amp säkring.
Bei Anschluß des Druckers an die Stromversorgung muß sichergestellt werden, daß die Gebäudeinstallation mit einem 16 A-Überstromschalter abgesichert ist.

Några försiktighetsåtgärder

När du använder skrivaren

- Stick inte in handen i skrivaren eller vidrör patronen under pågående utskrift.
- Flytta aldrig skrivhuvudet för hand; då kan skrivaren skadas
- Stäng alltid av skrivaren med  strömbrytaren. När denna knapp trycks blinkar  strömbrytarlampan en kort tid och slocknar sedan. Dra inte ur kontakten eller slå av strömmen till uttaget förrän  strömbrytarlampan är av.
- Innan skrivaren transporteras, se till att skrivhuvudet befinner sig i sitt utgångsläge (längst till höger) och att bläckpatronerna finns på plats.

När du hanterar bläckpatronerna

- Förvara bläckpatronerna oåtkomliga för barn.
- Om du skulle få bläck på händerna, tvätta bort det med tvål och vatten. Om du skulle få bläck i ögonen, skölj dem omedelbart med vatten.
- Skaka inte en bläckpatron; detta kan vålla läckage.
- Sätt omedelbart in bläckpatronen efter uppäckning. En patron som blivit liggande en tid efter uppäckning kan ge lägre utskriftskvalitet.
- När en bläckpatron väl satts in, lösgör då inte klämman och ta inte bort patronen om den inte ska bytas ut mot en ny patron. Annars kan det hända att patronen blir obrukbar.
- Använd inte en bläckpatron efter det datum som står angivet på förpackningen. För bästa utskriftsresultat, gör slut på patronerna inom loppet av sex månader efter installation.
- Ta inte isär bläckpatroner och försök inte heller att fylla på dem på nytt. Detta kan vålla skador på skrivhuvud.

När du väljer en plats för skrivaren

- Ställ skrivaren på en plan och stabil bordsskiva som är större än skrivaren. Skrivaren kommer inte att fungera på rätt sätt om den står lutad.
- Undvik platser som snabbt utsätts för temperatur- och luftfuktighetsändringar. Håll den också borta från direkt solljus, starkt ljus, eller värmekällor.
- Undvik platser som utsätts för stötar och vibrationer.
- Lämna tillräckligt utrymme för ventilation omkring skrivaren.
- Sätt skrivaren i närheten av ett vägguttag där stickkontakten lätt kan dras ur.

Anmärkning för fransktalande användare:

Placez l'imprimante près d'une prise de contacte où la fiche peut être débranchée facilement.

Enlighet med ENERGY STAR



Som en internationell ENERGY STAR-partner har EPSON bestämt att denna produkt möter det internationella ENERGY STAR-programmets riktlinjer för energieffektivitet.

Det internationella ENERGY STAR Kontorsutrustningsprogrammet är ett frivilligt samarbete med dator- och kontorsutrustningsindustrin för att främja introduceringen av energieffektiva persondatorer, monitorer, skrivare, faxmaskiner och kopieringsmaskiner i ett försök att minska luftförorening som orsakats av kraftutveckling.

Varningar och observanda



En varning efter denna symbol måste du noggrant rätta dig efter för att undvika personskador.



En varning efter denna symbol måste du iakta för att undvika skador på utrustningen.

Obs innehåller viktig information samt tips som är till nytta för användning av skrivaren.

Elektriskt

	120VModell	220-240VModell
Märkspänning	99 till 132V	198 till 264V
Frekvensspänning	50 till 60 Hz	
Frekvensspänning	49,5 till 60,5 Hz	
Strömmärkning	0,4A	0,2A
Elförbrukning	1 Ungefär 18W (ISO 10561 Letter Pattern) Ungefär 5W i standby-läge	

Denna produkt är även ämnad för IT kraftsystem med fas till fas märkspänning 220-240V.

Obs:

Kontrollera märket på skrivarens baksida för skrivarens märkspänning.

Säkerhetsgodkännande

Säkerhetsnormer:

USA modell	UL 1950, CSA 22.2 950
Europeisk modell	EN60950 (VDE)

EMC:

USA modell	FCC del 15 underdel B klass B
Europeisk modell	EN 55022 (CISPR Pub. 22) klass B EN 50082-1 EN 61000-3-2 EN 61000-3-3
Australiensisk modell	AS/NZS 3548 klass B

Sätta upp skrivaren

Systemkrav

För PC

För att använda skrivaren behöver du Microsoft® Windows® 95, Windows® 98, Windows® NT4.0, och en avskärmd partvinnad parallellkabel. Om du vill ansluta skrivaren till en USB-port behöver du en Windows 98 färdiginstallerad PC med en USB-port samt en avskärmd USB-kabel.

Din dator ska även möta följande systemkrav:

Minimisystem	Rekommenderat system
i486/25 MHz för Windows 95 och NT 4.0 i486/66 MHz för Windows 98	Pentium processor eller högre
16MB RAM	32MB RAM eller mer för Windows 95 och 98 64 MB eller mer för Windows NT 4.0
10MB hårddiskutrymme för Windows 95 och 98 20MB hårddiskutrymme för Windows NT 4.0	50MB eller mer fritt hårddiskutrymme för Windows 95 och 98 100MB eller mer för Windows NT 4.0
VGA bildskärm	VGA bildskärm eller bättre

Återförsäljaren av din dator kan hjälpa dig att uppgradera ditt system om det inte uppfyller dessa krav.

För Macintosh-datorer

Följande är de systemkrav som måste följas för att denna skrivare ska kunna användas med en Apple® Macintosh®. Du behöver även en standard Apple System Peripheral-8 kabel (8-stifts minicirkelanslutning) eller liknande.

Lämpliga datamodeller (f.o.m. 1 september, 1998)

Macintosh LC475, LC575, LC630
Macintosh Quadra Series
Macintosh Centris Series
Macintosh PowerBook™ Series (Power Book 190, 520, 540, 550 eller senare)
Macintosh Power Book Duo 280, 2300c/100
Macintosh Performa 475, 575, 588, 630, 5210 eller senare
Power Macintosh Series
iMac Series (for USB)

Om du vill ansluta skrivaren till en USB-port behöver du en iMac-dator med en USB-port samt en avskärmad USB-kabel.

Din Macintosh måste även möta följande systemkrav.

Minimisystem	Rekommenderat system
System 7.5.1	System 7.6 eller senare
5MB RAM av tillgängligt minne 10MB RAM av tillgängligt minne med bakgrundsutskrift på	16MB RAM eller mer av tillgängligt minne 25MB RAM av tillgängligt minne med bakgrundsutskrift på

Obs:

- Mängden tillgängligt minne varierar beroende på hur många och vad för slags applikationer som är öppna. För att se hur mycket minne som finns tillgängligt, välj About this Macintosh från Apple-menyn och se i minnesstorlek (i kilobytes) under "Largest Unused Block" ("Största oanvända block") (1,024K=1MB).*
- Minneskraven ovan är för utskrift på papper av Letter-format. Dessa krav kan variera beroende på pappersformatet, applikationstypen du använder, och hur invecklat dokumentet är som du vill skriva ut.*

Utöver dessa system- och minneskrav behöver man även 10MB fritt hårddiskutrymme för att installera skrivarmjukvaran. För att skriva ut behöver man extra hårddiskutrymme som uppgår till ungefär dubbelt så mycket som filen du vill skriva ut är stor.



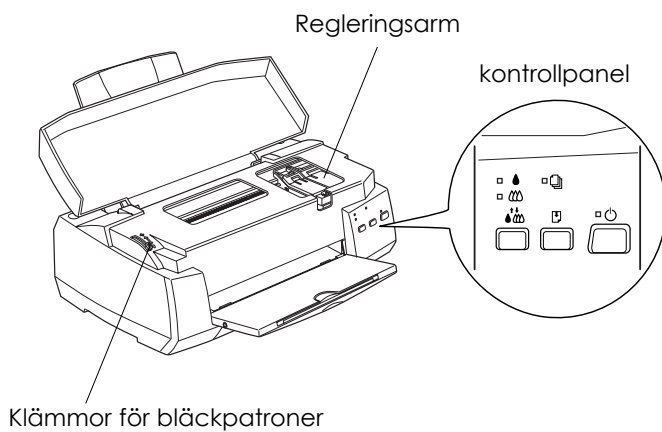
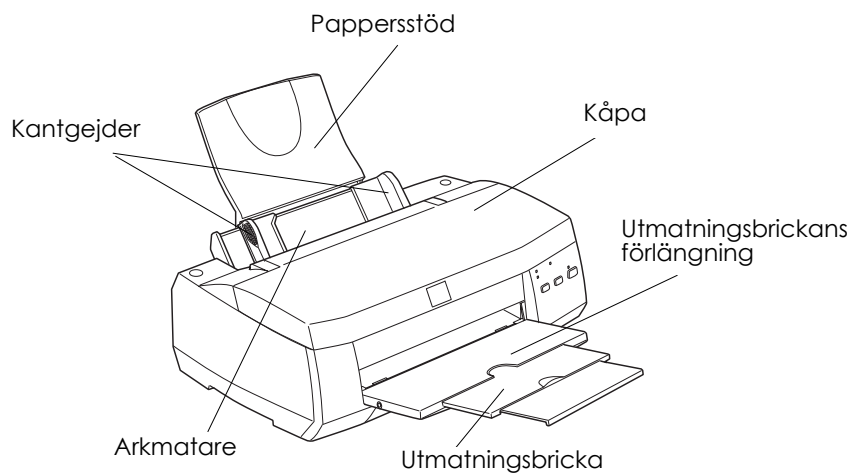

Skrivarens delar och funktioner



Knappar

Knapp	Funktioner
 Strömbrytare	Stänger av och sätter på skrivaren. Tömmer skrivarens minnesbuffert om den trycks två gånger när strömmen är på.
 Load/Eject	Laddar och kastar ut papper om den trycks ned och släpps upp inom 2 sekunder. Återgår till utskrift om den trycks ned och släpps upp efter ett slut-på-papperfel.
 Rengöring	Flyttar skrivhuvudet till ersättningsläget för bläckpatron om den hålls ned i ungefär tre sekunder om den trycks på medan  eller  lampan som visar att bläcket är slut blinkar eller är på. För tillbaka skrivhuvudet till utgångsläget efter en bläckpatron har ersatts. Rengör skrivhuvudet om den hålls ned i ungefär tre sekunder om den trycks på medan  eller  lampan som visar att bläcket är slut är av.

Lampor

Lampa	Skrivarstatus
 Ström	Lyser när skrivaren är på. Blinkar när skrivaren tar emot data, skriver ut, ersätter en bläckpatron, fyller på med bläck, eller rengör skrivhuvudet.
 Slut på papper	Lyser när pappret är slut. Ladda papper i arkmataren; tryck sedan på  load/eject-knappen för att återgå till utskrift. Blinkar när pappret har fastnat. Ta ut allt papper ur arkmataren och ladda sedan i papper igen. Om lampan fortsätter att blinka ska du slå från skrivaren och försiktigt dra ut allt papper.
 Slut på svart bläck	Blinkar när svart bläck håller på att ta slut. Den svarta bläckpatronen är nästan slut. Lyser när det svarta bläcket är slut. Den svarta bläckpatronen är slut. Ersätt den svarta bläckpatronen (T003***).
 Slut på färgbläck	Blinkar när färgbläcket håller på att ta slut. Färgbläckpatronen är nästan slut. Lyser när färgbläcket är slut. Färgbläckpatronen är slut. Ersätt färgbläckpatronen (T005***).

Sätta fast pappersstödet

Sätt in pappersstödet i uttaget på skrivarens baksida som visas nedan.

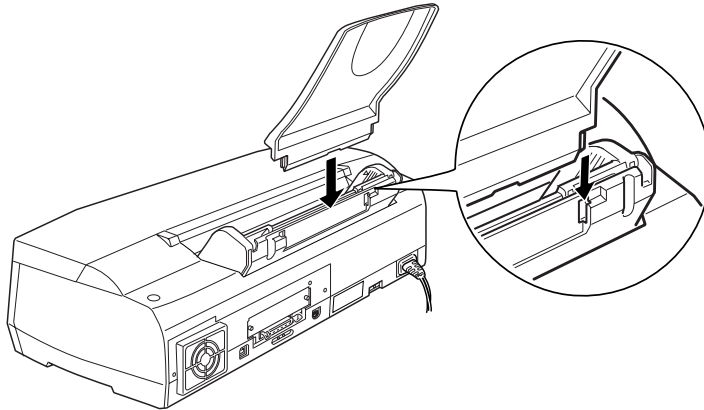

Ansluta skrivaren till eluttag

1. Se till att skrivaren är frånslagen. Den är frånslagen när  power-lampan är av.
2. Kontrollera märket på skrivarens baksida för att säkerställa att den märkspänning som där anges passar för det eluttag som ska användas. Se även till att du har rätt sladd.

**Varning:**

Skrivaren kan inte ställas in för annan spänning. Om märkspänningen för skrivaren och nätspänningen inte överensstämmer, kontakta då återförsäljaren för att få hjälp. Sätt inte in stickkontakten i vägguttaget.

3. Om nätsladden inte är fastsatt i skrivaren, anslut den till strömintaget på skrivarens baksida.
4. Sätt i nätsladden i ett ordentligt jordat eluttag.

Installera bläckpatronerna

Märk följande innan du installerar bläckpatronerna.

**Varning:**

Bläckpatronerna är slutna enheter. Under normal användning ska inget bläck läcka ut ur patronerna. Om du skulle få bläck på händerna, tvätta då händerna grundligt med tvål och vatten. Om du skulle få bläck i ögonen, skölj dem då omedelbart med vatten.

Obs:

- Öppna inte bläckpatronernas förpackning förrän precis strax innan du ska installera dem, annars kan bläcket torka.
- För att försäkra att bläckpåfyllningsförloppet utförs helt bör du använda de bläckpatroner som medföljer skrivaren första gången du installerar bläckpatroner.

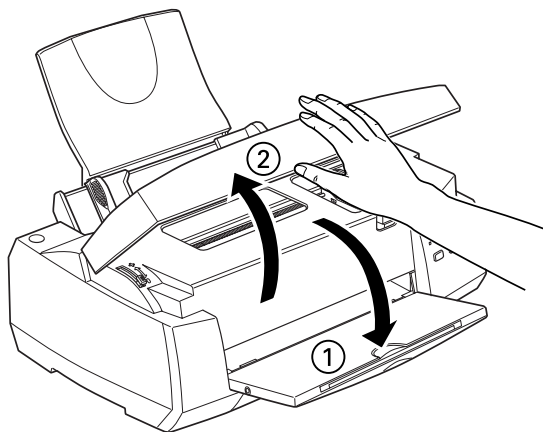

Installera bläckpatronerna så här:

1. Sänk utmatningsbrickan och öppna kåpan.

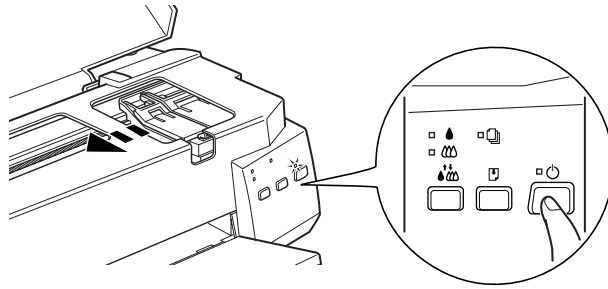

2. Slå till skrivaren genom att trycka på  strömbrytaren.



Skrivhuvudet förflyttas något till vänster. Detta är installationsläget för den svarta bläckpatronen.  Power-lampan blinkar. Lamporna  och  som visar att det svarta bläcket och färgbläcket är slut, lyser upp.

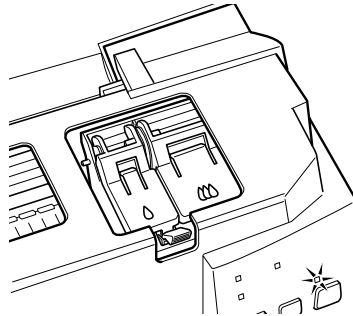

 Varning: Flytta aldrig skrivhuvudet för hand, då kan skrivaren skadas.

3. Lyft upp bläckpatronsklämmorna.

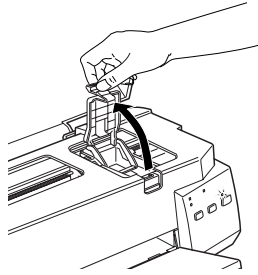

4. Öppna förpackningen till den svarta bläckpatronen som medföljer skrivaren. Ta därefter endast av den gula förseglingstejpen från patronen.

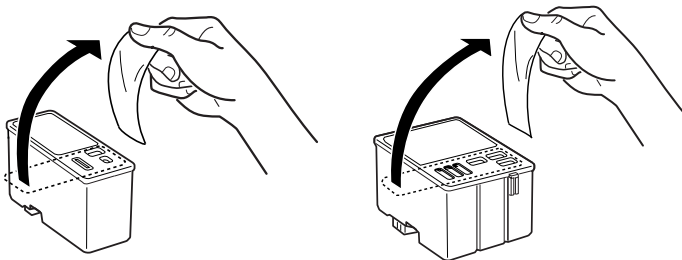

Varning:

- Ta bort den gula förseglingstejpen från patronerna innan du installerar dem, annars blir patronerna obrukbara.
- Ta inte bort den blå delen av förseglingstejpen från patronerna, då kan patronerna täppas till och utskrift blir omöjlig.
- Ta inte bort förseglingstejpen från patronens undersida, då kan bläck läcka ut.

5. Placera den svarta bläckpatronen försiktigt i hållaren med etikettsidan vänd uppåt. Tryck inte ner patronen.

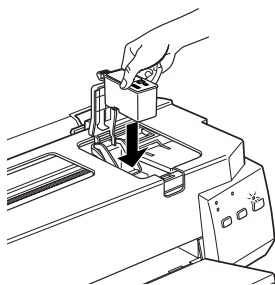

Obs:
Installera båda patronerna. Om endast en patron installeras fungerar inte skrivaren.

6. Tryck på patronklämmorna tills de låses på plats.

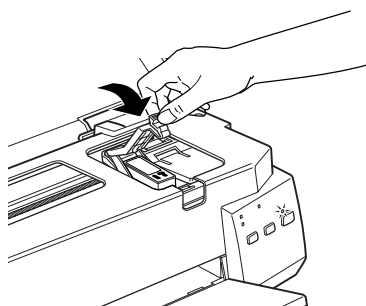

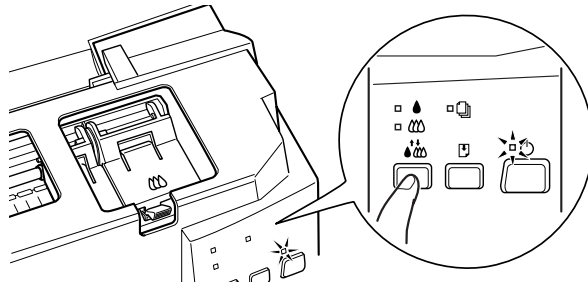

! **Varning:**
När du har installerat bläckpatronerna, öppna då inte klämmorna igen förrän du ska byta ut bläckpatronerna. Annars kan bläckpatronerna bli obrukbara.

- Tryck på  rengöringsknappen för att installera färgbläckpatronen. Skrivaren flyttar skrivhuvudet till läget för installation av färgbläckpatronen.

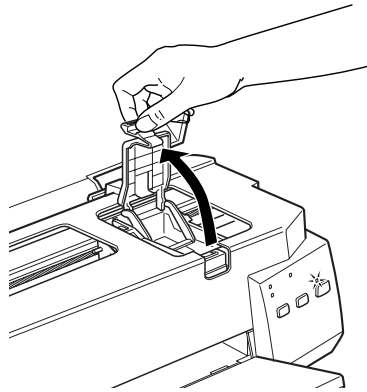

- Lyft upp patronsklämman. Installera färgbläckpatronen enligt stegen 5 och 6, ersätt orden "svart bläckpatron" med "färgbläckpatron" där detta gäller. Gå sedan till steg 9 för att slutföra installationen av färgbläckpatronen.



9. Tryck på  rengöringsknappen. Skrivaren flyttar skrivhuvudet och börjar sedan att fylla på bläck i tillförselsystemet.

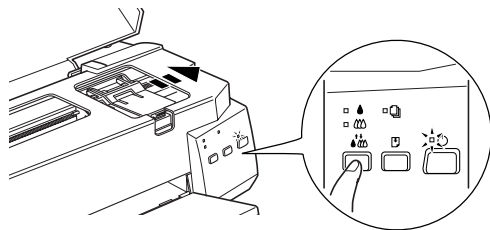

Påfyllningsförloppet kan ta ungefär en minut att slutföra. Under denna tid blinkar  power-lampan och flera olika mekaniska ljud hörs, vilket är normalt. När bläck har fyllts på i tillförselsystemet återgår skrivhuvudet till sitt utgångsläge (längst till höger).



Varning:

Stäng aldrig av skrivaren medan  power-lampan blinkar.

10. Stäng kåpan.

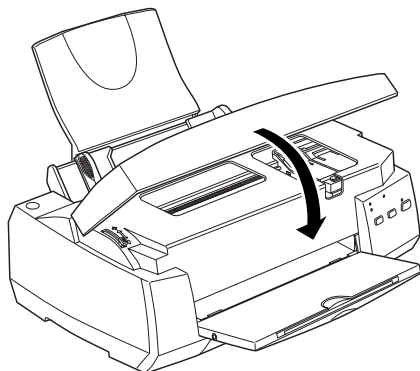

Nu är du klar att ansluta skrivaren till din dator. Se följande avsnitt för hur man ansluter skrivaren till en PC. Se "Ansluta skrivaren till en Macintosh" på sid 22 för att ansluta skrivaren till en Macintosh. Om du planerar att ansluta till datorn med hjälp av en USB-kabel, följ instruktionerna i bruksanvisningen till USB som kommer med skrivaren.

Ansluta skrivaren till din PC

Du behöver en avskärmad, partvinnad parallellkabel för att ansluta datorn till skrivarens inbyggda parallella gränssnitt.

Obs:

För att ansluta och använda USB-anslutningen, se handboken till USB som kommer med skrivaren.

Följ nedanstående steg för att ansluta skrivaren:

1. Se till att både skrivare och dator är avstängda.
2. Sätt fast kabelns kontakt stadigt i skrivarens gränssnittsanslutning. Kläm sedan ihop trådklämmorna tills de låses i läge på båda sidor. Om kabeln har en jordledning då ansluter du den till jordningskontakten inunder gränssnittsanslutningen.

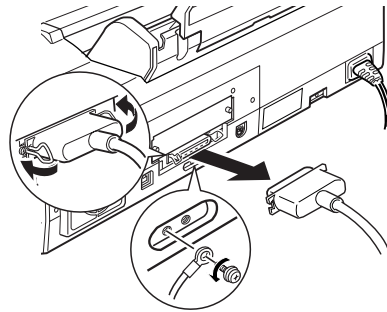

3. Sätt fast kontakten i andra änden av kabeln i datorns parallella gränssnitt. Om datorns ände av kabeln har en jordledning då ansluter du den till jordningskontakten på datorns baksida.

Se nu nästa avsnitt för hur man installerar skrivarmjukvaran i datorn. Man måste installera denna mjukvara innan skrivaren kan användas.

Installera skrivarmjukvaran i din PC

När du har anslutit skrivaren till datorn installerar du skrivarmjukvaran. Mjukvaran finns på "Skrivarmjukvara för EPSON Stylus COLOUR 900" CD-ROMen som medföljer skrivaren.

Vad man installerar

Skrivarmjukvaran innehåller:

- Skrivardrivrutin**
Skrivardrivrutinen är mjukvaran som "kör" skrivaren. Med den kan du göra inställningar som t ex utskriftskvalitet, hastighet, mediatyp, och pappersformat.
- Verktyg**
Verktygen för att kontrollera munstycket, rengöra skrivhuvudet och rikta in skrivhuvudet hjälper dig att hålla skrivaren i toppkondition.
- EPSON Status Monitor 2**
Verktøget Status Monitor 2 meddelar dig om skrivarfel och informerar om skrivarens status, som t ex hur mycket bläck som återstår. Status Monitor hjälper dig också att ersätta bläckpatroner.
- HIGH QUALITY IMAGES**
Med HIGH QUALITY IMAGES kan du snabbt och lätt se vad för slags högkvalitetsutskrift du kan få med EPSON Stylus COLOR 900.

Om du använder diskettversionen av mjukvaran ska du göra en reservkopia av EPSON skrivarmjukvaran innan du påbörjar installationen. Om du vill göra en diskettversion av skrivarmjukvaran på CD-ROMen sätter du i CD-ROMen med skrivarmjukvaran och klickar sedan knappen för verktyget som skapar disketter (Driver disk creation). Följ sedan instruktionerna på bildskärmen.

Installera i Windows 95, 98 och NT 4.0

Följ dessa steg för att installera skrivarmjukvaran i Windows 95, 98 och NT 4.0

Om du anslöt skrivaren med USB-gränssnittet måste du installera EPSON USB skrivarutrustningsdrivrutinen och skrivarmjukvaran som finns på CD-ROMen med skrivarmjukvaran. Följ instruktionerna i USB-handboken som kom med skrivaren.

1. Sätt in CD:n med EPSON skrivarmjukvara som medföljer skrivaren i diskettenheten för CD-ROM. Dialogrutan för installation visas. (För diskettanvändare, sätt i disketten i en diskettenhet, dubbelklicka ikonen för diskettenheten och dubbelklicka ikonen för Setup.exe)



2. Dubbelklicka Installera skrivardrivrutin / verktyg för att starta installationen av skrivarmjukvaran.
3. Klicka OK när installationen är slutförd.

Installationen av EPSON Status Monitor 2 börjar automatiskt. Följ instruktionerna på bildskärmen.

Obs:

- Om Ny hårdvara funnen på skärmen, eller om en annan Wizard visas när du sätter på datorn, klickar du Cancel och följer sedan stegen ovan.*
- Installationstiden varierar beroende på din dator.*

För information om hur man öppnar och använder mjukvaran, se "Skriva ut första sidan för Windows" på sid 40. Se även "Använda skrivarmjukvaran för Windows" i online-referenshandboken.

Om du använder skrivaren på ett nätverk, se "Nätverksutskrift" i online-referenshandboken.

Ansluta skrivaren till din Macintosh

Obs:

För att ansluta till en iMac-dator med hjälp av USB-porten, se handboken till USB som kommer med skrivaren.

För att använda skrivarens inbyggda gränssnitt behöver du en Apple System Peripheral-8 kabel.

Obs:

- För att ansluta till en iMac-dator med hjälp av USB-kabeln, följ instruktionerna i bruksanvisningen till USB som kommer med skrivaren.
- Se "Använda valfria gränssnittskort" på sid 69 om du vill använda det valfria gränssnittskortet LocalTalk (C82312*) eller gränssnittskortet Type B Ethernet (C82362*/C82363*/C82364*)

Följ nedanstående steg för att ansluta skrivaren:

1. Se till att både skrivare och Macintosh är avstängda.
2. Sätt i ena änden av gränssnittskabeln i den seriella anslutningen på skrivarens baksida.

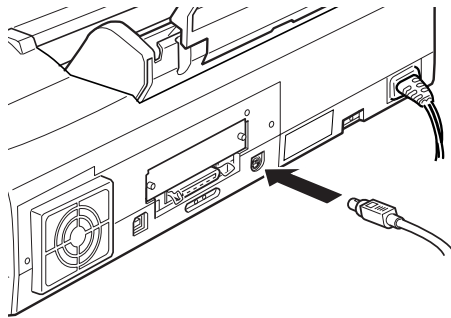

3. Sätt den andra änden av gränssnittskabeln antingen i modemporten eller i skrivarporten på Macintoshen. Portarna har markerats med följande ikoner.

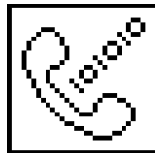

Modemport



Printerport

Se nästa avsnitt för instruktioner om hur man installerar skrivarmjukvaran. Du måste installera skrivarmjukvaran innan du använder skrivaren.

Installera skrivarmjukvaran i din Macintosh

När du har anslutit skrivaren till din Macintosh är du redo att installera skrivarmjukvaran som finns på CD-ROMen "Skrivarmjukvara för EPSON Stylus COLOR 900" som kom med skrivaren.

Vad man installerar

Skrivarmjukvaran innefattar:

- EPSON Printer Driver Package

SC900

Skrivardrivrutinsmjukvaran som kör skrivaren om du använder ett seriellt eller USB-gränssnitt. Med den kan du göra inställningar som t ex mediatyp, utskriftskvalitet, hastighet och pappersformat.

SC900 (AT)

Skrivardrivrutinsmjukvaran som låter dig använda skrivaren på ett AppleTalk-nätverk. Med den kan du göra inställningar som t ex mediatyp, utskriftskvalitet, hastighet och pappersformat.

EPSON Monitor 3

Övervakar och styr bakgrundsutskrifter. Man måste sätta på bakgrundsutskriften i Chooser för att använda detta verktyg.

StatusMonitor

Övervakar skrivarens nuvarande status och säger till om fel i skrivaren uppstår.

Verktyg

Verktygen Nozzle Check, Head Cleaning och Print Head Alignment hjälper dig att hålla skrivaren i toppform.

- Epson Namer**
Tilldelar ett unikt namn åt skrivaren så att du kan använda den på ett AppleTalk-nätverk.
- ColorSync 2.0 och Profiles**
Passar automatiskt ihop färgerna på din utskrift med färgerna som visas på bildskärmen. Använd det här när du skriver ut scannade fotografier eller datorgrafik.

Om du använder diskettversionen ska du göra en reservkopia av disketten med EPSON Macintosh skrivarmjukvaran innan du påbörjar installationen.

Installera mjukvaran



Varning:

Stäng av alla virussyddande program innan du installerar skrivarmjukvaran.

Följ dessa steg för att installera skrivarmjukvaran:

1. Sätt på din Macintosh och sätt in CDn med skrivarmjukvaran som medföljer skrivaren i CD-ROM-enheten. (Om du använder diskettversionen sätter du in den i en diskettenhet.)
2. EPSON skrivarmjukvarudisketten öppnas automatiskt.
3. Om en enda installationsikon visas dubbelklickar du den ikonen. Om separata pärmar med installationsikoner för flera språk visas, dubbelklickar du pärmen för ditt språk. Dubbelklicka sedan installationsikonen däri.

4. Efter att den första bildskärmen har kommit upp klickar du Continue . Följande dialogruta visas.



5. Om du vill installera all skrivarmjukvara på CD-ROMen, se till att rutan för Install Location visar rätt diskettenhet. Klicka sedan Install.
6. Om du har ont om diskutrymme väljer du Custom Install från pop-up-menyn och klickar sedan Serial Driver Package (om du ansluter skrivaren direkt till den seriella eller USB-porten i Macintosh-datorn), eller Network Driver Package och Epson Namer (om du ansluter skrivaren till Macintosh-datorn över ett AppleTalk-nätverk). Bekräfta destinationen för installationen, klicka sedan Install.

Obs:

Klicka på  ikonen för information om varje komponent

7. När ett meddelande kommer upp och informerar dig att installationen är färdig, klickar du Restart för att slutföra installationen och starta om din dator.

Om du tänker använda det valfria gränssnittskortet LocalTalk (C82312*) eller gränssnittskortet Type B Ethernet (C82362*/C82363*/C82364*), behöver du tilldela ett namn åt skrivaren med hjälp av verktyget Epson Namer enligt beskrivningen nedan. Om du använder ett seriellt eller ett USB-gränssnittskort hoppar du till "Välja din skrivare i Chooser" på sid 27.

Tilldela ett namn åt skrivaren

Följ dessa steg för att tilldela ett namn åt skrivaren med EPSON Namer.

Obs:

Endast nätverksadministratören ska tilldela ett namn åt skrivaren.

1. Dubbelklicka ikonen för Epson Namer.

Om du har installerat verktyget Epson Namer på din Macintosh, finns dess ikon i hårddiskpärmén. Om du inte har installerat det, sätter du i CD-ROMen med skrivarmjukvaran i datorns CD-ROM-drivenhet och öppnar verktyget därifrån. (Om du använder en diskettversion sätter du i den i en diskett drivenhet och öppnar verktyget därifrån.)

2. Klicka ikonen för SC900(AT) i fönstret för maskinvarutyper.
3. Om det finns flera AppleTalk-zoner på din site väljer du den zon där skrivaren finns.
4. Under Nytt namn skriver du in ett namn på din skrivare. Du bör välja ett namn som klart och tydligt skiljer din skrivare från andra skrivare på nätverket.
5. Klicka Rename och sedan Done för att gå ut ur EPSON Namer.

Välja din skrivare i Chooser

När du har installerat skrivarmjukvaran måste du öppna Chooser för att välja skrivaren. Du måste välja skrivaren första gången du ska använda den, eller när du vill byta till en annan skrivare. Macintosh skriver alltid ut med den skrivare som valdes sist.

Om du använder datorns seriella eller USB-gränssnitt, väljer du skrivardrivrutin enligt beskrivningen i följande avsnitt "Använda en seriell eller en USB-gränssnittsanslutning" på sid 29. Om ditt system är anslutet till ett AppleTalk-nätverk, se "Använda AppleTalk-anslutningen" på sid 29.

Obs:

Om du använder en Macintosh Quadra 950 eller 900 måste du välja Compatible i dialogrutan för Serial Switch innan du väljer din skrivare från Chooser. För att öppna dialogrutan för Serial Switch väljer du Control Panel från Apple-menyn, sedan Serial Switch.

Använda en seriell eller USB-gränssnittsanslutning

1. Se till att skrivaren är ansluten till din Macintosh och att den är på.

2. Välj Chooser från Apple-menyn. Klicka sedan ikonen för din skrivare och porten som skrivaren är ansluten till.



Obs:

- Om du använder en iMac-dator måste du välja USB-porten.
- Om du använder ett AppleTalk-nätverk kanske ett meddelande visas när du klickar porten. I sådana fall väljer man om den andra porten eller gör AppleTalk-inställningen inaktiv och väljer sedan om porten igen.

3. Klicka radioknapparna för Background Printing för att stänga av eller sätta på bakgrundsutskriften.

Du kan använda Macintoshen medan bakgrundsutskriften är på och förbereder dokument för utskrift. Du måste sätta på bakgrundsutskriften för att använda EPSON Monitor3-verktyget för att styra utskriftsarbeten.

4. Stäng Chooser.

För information om hur man öppnar och använder mjukvaran, se "Skriva ut första sidan för Macintosh" på sid 42. Se även "Använda skrivarmjukvaran för Macintosh" i online-referenshandboken.

Använda AppleTalk-anlutningen

1. Slå till skrivaren.
2. Välj Chooser från Apple-menyn. Klicka sedan på ikonen för din skrivare och välj den AppleTalk-zon du vill använda. En lista över alla skrivare anslutna till de utvalda zonerna visas till höger.



3. Klicka det namn som du tilldelade din EPSON Stylus COLOR 900.
4. Klicka radioknapparna för Background Printing för att stänga av eller sätta på bakgrundsutskriften.
Du kan använda Macintoshen medan bakgrundsutskriften är på och förbereder dokument för utskrift. Du måste sätta på bakgrundsutskriften för att använda EPSON Monitor3-verktyget för att styra utskriftsarbeten.
5. Stäng Chooser.

För information om hur man öppnar och använder mjukvaran, se "Skriva ut första sidan för Macintosh" på sid 42. Se även "Använda skrivarmjukvaran för Macintosh" i online-referenshandboken.

Anslutning till USB-port

Systemkrav

Om du vill skriva ut med skrivarens inbyggda USB-port behöver du följande:

- Microsoft® Windows 98® färdiginstallerad PC med USB-port, eller en Apple® iMac® -dator.
- USB-gränssnittskabel (avskärmad) C83623* från serien A 4-stifts (dator) till serien B 4-stifts (skrivare).



Varning:

Om andra kablar som inte täcks av Epsons garantier används (särskilt kablar längre än 1,8 meter), kan fel uppstå i skrivaren.

Obs:

- Stjärnan (*) ersätter den sista siffran i produktnumret som kan variera i olika länder.*
- Denna kabel kanske inte finns tillgänglig i alla länder.*
- För PC, 10MB hårddiskutrymme för att installera USB-skrivarutrustningsdrivrutin och skrivarmjukvaran.
- För iMac-datorer, 10MB hårddiskutrymme för att installera skrivarmjukvaran.

Ansluta USB-kabeln

Följ stegen nedan för att ansluta till skrivaren.

Obs:

- Installera bläckpatronerna innan du ansluter kabeln. Se skrivarhandboken.*
 - För PC, försäkra att USB-styrkortet (Universal Serial Bus Controller) fungerar som det ska i maskinvaruhanteraren innan du ansluter USB-kabeln. Se din datordokumentation för ytterligare detaljer.*
1. Sätt i den avskärmade USB-kabelns tillämpliga ände i USB-porten baktill på skrivaren. (Kabeländan som passar i skrivaren är annorlunda utformad jämfört med den kabelände som passar i datorn.)

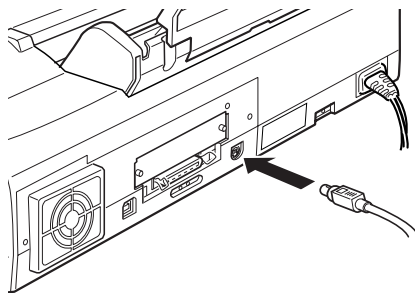

2. Sätt i den andra änden i datorns USB-port.

Obs:

Om du använder en USB-hub, rekommenderar EPSON att skrivaren ansluts till den första hubnivån, annars kan fel uppstå i skrivaren. Om skrivaren inte fungerar som den ska med USB-hubben, ska skrivaren anslutas direkt till datorns USB-port.

När skrivaren anslutits till datorn måste EPSON
skrivarutrustningsdrivrutin och skrivarmjukvara installeras.

När skrivaren anslutits till iMac-datorn måste skrivarmjukvaran
installeras och USB-porten för din skrivare sedan väljas i Chooser. Se
"Installera skrivarmjukvaran i Macintosh" och "Välja skrivaren i
Chooser" i Installations- och instruktionsanvisningen.

Installera USB-mjukvaran i Windows

USB skrivarutrustningsdrivrutinen finns med på CD-ROMen med skrivarmjukvaran som följer med skrivaren.

Installationsprogrammet för USB-skrivarutrustningsdrivrutinen låter dig även installera skrivarmjukvaran. Man behöver alltså inte installera skrivarmjukvaran separat.

1. Se till att du kör Windows 98.
2. Slå till skrivaren. Följande dialogruta visas.



3. Klicka Next och följ instruktionerna på bildskärmen.

4. När följande dialogruta visas, klicka Specify a location och skriv D:\win98 (om din CD-drivenhet har en annan bokstav än "D" skriver du den istället). Sätt i CD-ROMen med skrivarmjukvaran och klicka Next.

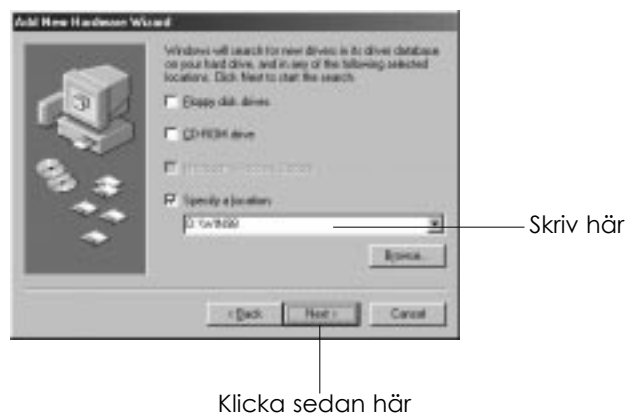

5. Klicka Next för att starta installationen av utrustningsdrivrutinen.

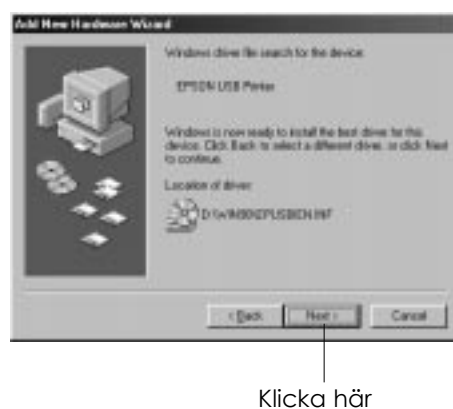

6. När installationen är färdig visas följande dialogruta. Klicka Finish.



Klicka här

7. Installationen av skrivarmjukvaran börjar automatiskt och följande dialogruta visas. Klicka Next.

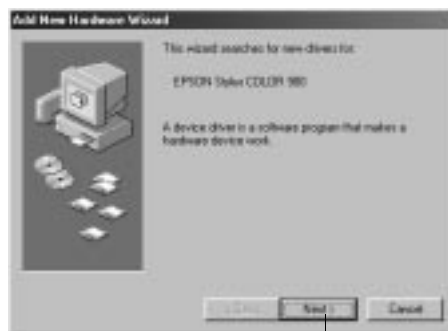

Klicka här

8. När dialogrutan nedan visas klickar du Next och följer instruktionerna på bildskärmen.



Klicka här

När skrivarmjukvaran har installerats börjar installationen av EPSON Status Monitor 2 automatiskt. Följ instruktionerna på bildskärmen.

9. För att bekräfta att installationen har utförts helt, kontrollera om "EPSON USB Printer Devices" (EPSON USB skrivarutrustning) visas i maskinvaruhanteraren. Klicka Start, peka på Inställningar, och klicka Kontrollpanel. Dubbelklicka sedan System och klicka fliken för maskinvaruhanteraren.



Kontrollera här

Skrivaren är nu redo att ta emot jobb genom USB-porten. Se skrivarens instruktionsbok för hur man använder skrivaren.

Felsökning

Detta avsnitt hjälper dig att lösa problem som kan uppstå när du använder en skrivare som anslutits med en USB-kabel.

Kan inte installera USB-skrivarutrustningsdrivrutin (för PC)

Försök en eller flera av dessa lösningar:

- Försäkra att din dator är en Windows 98 färdiginstallerad modell.
- Försäkra att styrkortet för USB fungerar som det ska i maskinvaruhanteraren. Se din datordokumentation för ytterligare information. Om det inte fungerar som det ska, kontakta din återförsäljare.

Skrivaren fungerar inte på rätt sätt

Försök en eller flera av dessa lösningar:

- Använd den rekommenderade USB-kabeln som beskrivs i "Systemkrav" på sid 30.
- Om du använder en USB hub, anslut skrivaren till den första hubnivån, eller anslut skrivaren direkt till datorns USB-port.
- För PC, försök med att återinstallera USB-skrivarutrustningsdrivrutinen och skrivarmjukvaran. Först, avinstallera EPSON skrivarmjukvaran med Lägg till/Ta bort program i kontrollpanelen, avinstallera sedan EPSON USB-skrivarutrustning. Sedan, återinstallera mjukvaran enligt beskrivningen i "Installera USB-mjukvaran i Windows" på sid 33.

Ladda papper

Det som följer beskriver hur du laddar vanligt papper i skrivaren.

Du kan också använda papper för bläckstråleskrivare, stordia, glättat papper eller OH-film av fotokvalitet, kuvert, kartotekskort och självhäftande papper. För instruktioner om hur man använder sådan media, se "Använda speciellt papper" på sid 45.

1. Sänk utmatningsbrickan och skjut ut förlängningen. Skjut sedan på den vänstra kantgejden så att mellanrummet mellan kantgejderna är något bredare än bredden på pappret.

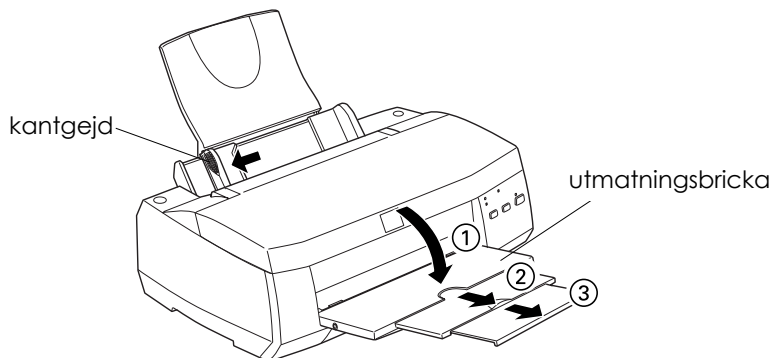

2. Ställ i ordning en pappersbunt och jämna till kanterna på en plan bordsskiva.
3. Ladda på pappersbunten, trycksidan upp, så att högra kanten av pappersbunten vilar mot arkmatarens högra sida. Skjut sedan vänstra kantgejden mot pappersbuntens vänstra kant.

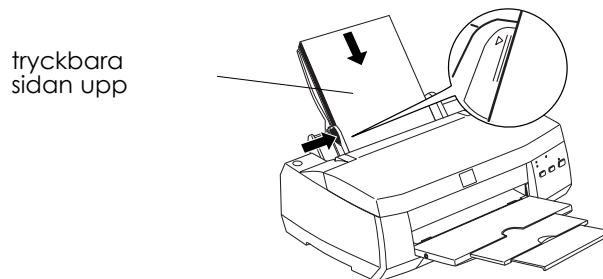

Obs:

- Ladda alltid papper i arkmataren med korta änden först.*
- Försäkra att pappersbunten sitter under pilmärket i kantgejdsurtaget.*

Skriva ut första sidan för Windows

När du har laddat i papper är du redo att skriva ut första sidan. För att kontrollera skrivarfunktionen rekommenderar vi att README-filen som kommer med skrivarmjukvaran skrivs ut. README-filen innehåller den senaste informationen om skrivarmjukvaran.

Om du väljer att skriva ut ditt egna dokument istället, välj en lämplig inställning för pappersformat i applikationsmjukvaran. Skriv sedan ut dokumentet enligt beskrivningen från steg 3 nedan. (Se handboken till mjukvaran för information om hur man använder applikationen.)

Följ dessa steg för att skriva ut README-filen:

1. Försäkra att skrivaren är laddad med papper av A4 eller "letter"-format.
2. Klicka Start, peka på Program, peka på Epson (för Windows 95 och 98) eller EPSON Skrivare (för Windows NT 4.0), och sedan EPSON Stylus COLOR 900 Readme.
3. Välj Skriv ut från Arkivmenyn. Dialogrutan för Skriv ut visas.

4. Försäkra att din skrivare väljs ut. Klicka sedan Egenskaper eller Val. Du kanske behöver klicka en kombination av dessa knappar. Fönstret för drivrutinsinställningar visas.



5. Klicka Huvudgrupp om nödvändigt. Klicka var som helst i rutan för mediatyp och välj den mediatyp som du laddade i skrivaren.
6. Välj Color som bläckinställning.
7. Försäkra att valet för läge är inställt på Automatic.
När Automatic väljs bestämmer skrivarmjukvaran de bästa inställningarna enligt dina inställningar för mediatyp och bläck.
8. Klicka pappersfliken, klicka sedan var som helst i rutan för pappersformat och välj det pappersformat som du laddade i skrivaren.
9. Klicka OK nederst i fönstret. Du återgår till dialogrutan för utskrift (eller en liknande dialogruta).
10. Klicka Stäng, OK eller Skriva ut för att skriva ut. Du kanske behöver trycka en kombination av dessa knappar.

Under utskriften visas EPSON framstegsmätaren och du ser utskriftens framskridande och skrivarstatus. För detaljer, se "Kontrollera och styra utskriftsjobb för Windows" i online-referenshandboken.

Kontrollera resultatet efter utskriften. Om allting har skrivits ut tillfredsställande är skrivaren nu helt uppställd och redo att hjälpa dig skapa fantastiska utskrifter. Om den utskrivna bilden är oväntat svag eller om punkter i bilden fattas, ska du kontrollera och rengöra skrivhuvudet. Se "Rengöra skrivhuvudet" på sid 57.

För ytterligare information om skrivaren, se online-referenshandboken. För information om skrivarmjukvaran, se online-hjälp. För att lära mer om färgutskrift, se online-färghandboken.

Skriva ut första sidan för Macintosh

När du har laddat i papper är du redo att skriva ut första sidan. För att kontrollera skrivarfunktionen rekommenderar vi att README-filen på CDn med skrivarmjukvaran skrivs ut. README-filen innehåller den senaste informationen om skrivarmjukvaran.

Om du väljer att skriva ut ditt egna dokument istället, välj en lämplig inställning för pappersformat i applikationsmjukvaran. Skriv sedan ut dokumentet enligt beskrivningen från steg 4 nedan. (Se handboken till mjukvaran för information om hur man använder applikationen.)

Följ dessa steg för att skriva ut README-filen:

1. Försäkra att skrivaren är laddad med papper av A4 eller "letter"-format.
2. Sätt i CDskivan med skrivarmjukvaran.
3. Öppna EPSON-pärmen och dubbelklicka README-filen.
4. Välj pappersinställning från arkivmenyn. Detta tar fram dialogrutan nedan.



5. Välj det papper som du laddade i skrivaren från listan över pappersformat.
6. Välj  Portrait som utskriftsriktning.
7. När du har gjort din inställning klickar du OK för att stänga dialogrutan för pappersinställning.

Obs:

*Du kan inte skriva ut från dialogrutan för pappersinställning.
Du kan endast skriva ut från dialogrutan för utskrift.*

8. Välj Print från arkivmenyn. Dialogrutan nedan visas.

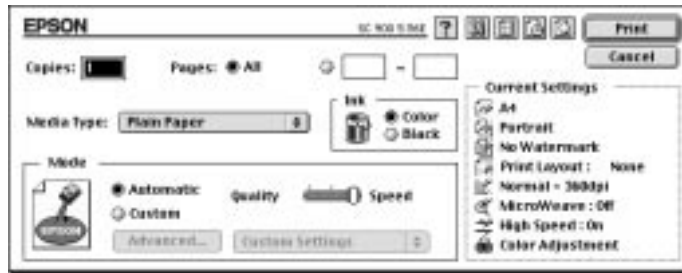

9. Välj Plain Paper från listan över mediatyp.
10. Välj Color som bläckinställning.
11. Försäkra att valet för läge är inställt på Automatic.
När Automatic väljs bestämmer skrivarmjukvaran de bästa inställningarna enligt dina inställningar för mediatyp och bläck.
12. Klicka Print för att starta utskriften.

Kontrollera resultatet efter utskriften. Om allting har skrivits ut tillfredsställande är skrivaren nu helt uppställd och redo att hjälpa dig skapa fantastiska utskrifter. Om den utskrivna bilden är oväntat svag eller om punkter i bilden fattas, ska du kontrollera och rengöra skrivhuvudet. Se "Rengöra skrivhuvudet" på sid 57.

För ytterligare information om skrivaren, se online-referenshandboken. För information om skrivarmjukvaran, se online-hjälp. För att lära mer om färgutskrift, se online-färghandboken.

Ladda speciellt papper

Man kan skriva ut på många olika sorters specialmedia, inklusive bläckstrålepapper, glättad OH-film av fotokvalitet, stordior, kartotekskort samt självhäftande ark.

När du laddar specialmedia från EPSON ska du först läsa instruktionsbladen som följer med specialmedian. Kom särskilt ihåg följande. För ytterligare information om hur man använder sådan media, se "Pappershantering" i online-referenshandboken.

- ❑ Försäkra att den utskrivbara sidan av pappret är uppåtvänd när du laddar pappret i arkmataren. Se instruktionerna som följer med pappret för att fastställa vilken sida som är den utskrivbara. En del media har ett hörn avklippt för att indikera rätt riktning av pappret vid laddning. Se illustrationen.

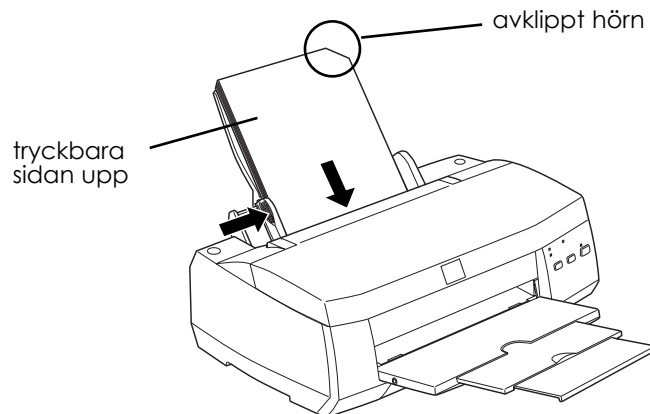

- ❑ Försäkra att pappersbunten passar under pilmärket som finns på insidan av vänstra kantgeiden

- Laddningskapaciteten av kuvert och EPSON specialmedia förklaras nedan.

Kuvert

Upp till 10 kuvert.

Obs:

Om den totala tjockleken av kuvertbunten överskrider 10 mm, tryck på kuverten för att platta till dem innan de laddas.

360 dpi bläckstrålepapper och bläckstrålepapper av fotokvalitet

Upp till pilmärket på vänstra kantgeiden.

Bläckstrålekort och bläckstrålekort av fotokvalitet.

Upp till 30 kartotekskort. Använd alltid det tillhörande stödarket under korten.

Glättad OH-film av fotokvalitet

Ett ark i taget för bästa resultat. Använd alltid ett stödark* eller vanligt papper under glättad OH-film. Om du vill skriva ut med flera ark, ladda endast upp till 20 ark och ställ in den övre marginalen på sidan till 30 mm.

Bläckstrålestordia

Upp till 30 stordior. Använd alltid ett vanligt papper under bunten.

Självhäftande ark av fotokvalitet

Ett ark i taget.

Fotopapper

Upp till 20 ark. För 4 x 6 tums fotopapper, använd alltid ett stödark* under bunten.

Fotoetiketter 16 och
fotoetiketter 4

Ett ark i taget. Använd alltid
stödarken A och B under bunten.

Panoramafotopapper och
påstrykbart
överföringspapper









Ett ark i taget.

* Var försiktig att inte skriva ut på själva stödarket som läggs under
specialmedian.

Ersätta bläckpatroner

Skrivarens lampor informerar dig när det är dags att skaffa en ny bläckpatron och när det är dags att ersätta en tom bläckpatron.

Tabellen nedan beskriver skrivarens lampstatus och vilka åtgärder du ska ta.

Lampor	Åtgärder
 	Skaffa en ersättningspatron för svart bläck (T003***).
 	Ersätt den tomma svarta bläckpatronen.
 	Skaffa en ersättningspatron för färgat bläck (T005***).
 	Ersätt den tomma färgbläckpatronen.

■ = på, □ = blinkar



Varning:

- EPSON rekommenderar att du använder äkta EPSON bläckpatroner. Andra produkter som inte tillverkats av EPSON kan skada skrivaren. EPSONS garantier täcker inte sådana skador.
- Lämna kvar den gamla patronen i skrivaren tills du är redo att ersätta den med en ny. Annars kan bläck som finns kvar i skrivhuvudets munstycken torka ut.

Obs:

När bläckpatronen är slut kan skrivaren inte fortsätta att skriva ut förrän du har ersatt bläckpatronen, även om det finns bläck kvar i den andra patronen.

För att ersätta en bläckpatron med hjälp av skrivarens kontrollpanel följer du dessa steg.

1. Försäkra att skrivaren är påslagen. ☹ Power-lampan ska vara på men inte blinka. (Bestäm vilken patron det är som behöver ersättas med hjälp av lamporna för ● svart bläck och ☹ färgat bläck som visar att bläcket är slut.
2. Sänk utmatningsbrickan på skrivarens framsida; öppna sedan kåpan.
3. Håll ner ☹ rengöringsknappen i tre sekunder. Skrivhuvudet förflyttas till ersättningsläget för antingen svart bläckpatron eller färgbläckpatron, beroende på vilken som är tom. ☹ Power-lampan börjar blinka.

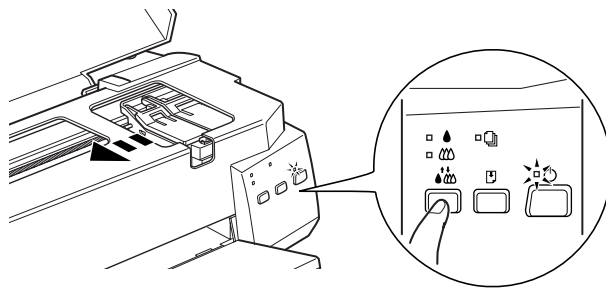

Varning:

Flytta aldrig skrivhuvudet för hand. Tryck alltid på ☹ rengöringsknappen för att flytta det. Annars kan skrivaren skadas.

Obs:

Om du håller ☹ rengöringsknappen nere i tre sekunder när lampan ● som visar att ☹ bläcket är slut är av, börjar skrivaren att rengöra skrivhuvudet.

4. Lyft upp klämman som håller patronen. Patronen lyfts något ur patronshållaren.

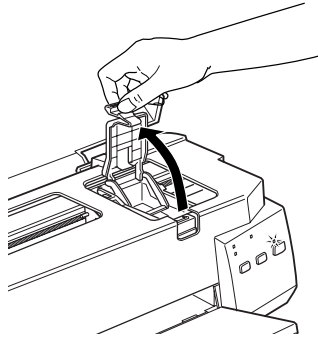

Varning:

När du har öppnat en bläckpatronsklämma blir bläckpatronen obrukbar och kan inte återinstalleras även om det finns bläck kvar i den.

5. Lyft ut patronen ur skrivaren och gör dig av med den ordentligt. Ta inte isär en använd patron, försök inte heller att fylla på den igen.

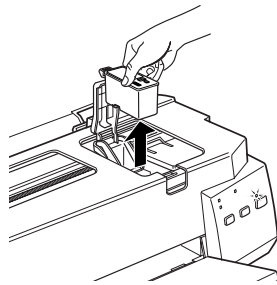

Varning:

Om du skulle få bläck på händerna, tvätta då händerna grundligt med tvål och vatten. Om du skulle få bläck i ögonen, skölj dem då omedelbart med vatten.

6. Ta ut patronen från dess skyddande påse. Ta sedan bort den gula förseglingstejpen endast från patronen som bilden nedan visar.

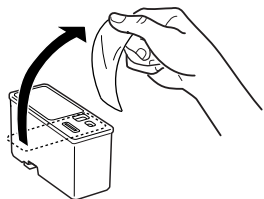

svart bläckpatron (T003***)

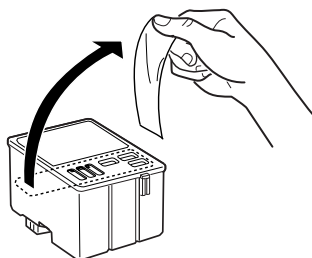

färgbläckpatron (T005***)

**Varning:**

- Du måste ta bort den gula förseglingstejpen från patronen innan du installerar den. Om patronen installeras med den gula tejen fortfarande fastsatt kan den bli obrukbar.
 - Tag inte bort den blåa delen av förseglingstejpen överst på patronen, då kan patronen täppas till och bli obrukbar.
 - Tag inte bort förseglingen från bläckpatronernas undre del eftersom bläcket då skulle läcka ut.
7. Sänk ned patronen i hållaren med etikettsidan vänd uppåt. Tryck inte på patronen.

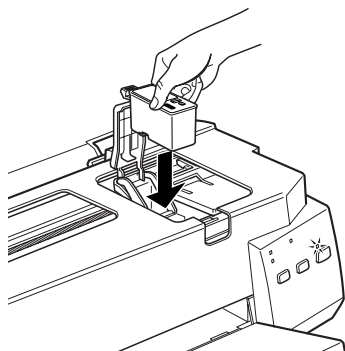



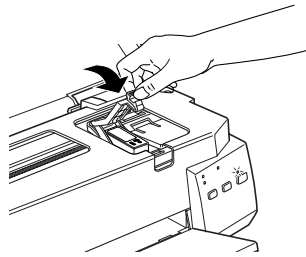

8. Tryck på patronklämman tills den låses på plats.





Varning:

När du har installerat bläckpatronerna, öppna då inte klämmorna igen förrän du ska byta ut bläckpatronerna. Annars kan bläckpatronerna bli obrukbara.

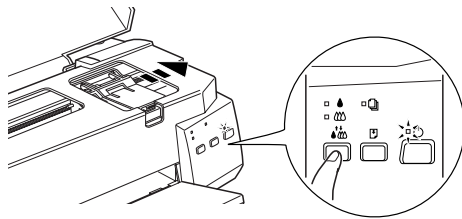
9. Om du även behöver ersätta färgbläckpatronen trycker du på  rengöringsknappen och upprepar stegen 4 till 8.
10. Försäkra att lamporna  och  som visar att bläcket är slut är av. Tryck sedan på  rengöringsknappen. Skrivaren flyttar skrivhuvudet och börjar sedan att fylla på bläck i tillförselsystemet. Detta tar ungefär 1 minut att slutföra. När bläckpåfyllningen har slutförts flyttar skrivaren tillbaka skrivhuvudet till utgångsläget och  Power-lampan slutar att blinka.



Varning:

Under påfyllningsförloppet blinkar  power-lampan. Stäng aldrig av skrivaren medan  power-lampan blinkar. Resultatet kan bli att bläcket inte fylls på helt.

11. Stäng kåpan.

Underhåll

Kontrollera skrivhuvudets munstycken

Om du tycker att den utskrivna bilden är oväntat otydlig eller om punkter i bilden fattas, kan du kanske lösa dessa problem genom att kontrollera skrivhuvudets munstycken.

Du kan kontrollera skrivhuvudets munstycken från datorn med munstyckskontrollverktyget i skrivarmjukvaran, eller från själva skrivaren genom att använda skrivarens kontrollpanel.

Använda verktyget för munstyckskontroll

Obs:

Starta inte munstyckskontrollverktyget medan utskrift pågår, då kan utskriften förstöras.



Om du använder Windows

1. Försäkra att A4 eller vanligt papper av Letter-format laddas i arkmataren.
2. Klicka verktygsfliken. Klicka sedan knappen för munstyckskontroll.
3. Följ meddelanden på skärmen.

Om du använder Macintosh

1. Försäkra att A4 eller vanligt papper av Letter-format laddas i arkmataren.
2. Klicka ikonknappen  för Utility i dialogrutan för utskrift eller sidoinställning. Klicka sedan knappen för Nozzle Check.
3. Följ meddelanden på skärmen.

Använda knapparna på kontrollpanelen

1. Försäkra att A4 eller vanligt papper av Letter-format laddas i arkmataren.
2. Håll ner  load/eject-knappen (① i illustrationen nedan) och tryck på  strömbrytaren (② i illustrationen nedan) för att slå till skrivaren. Släpp sedan båda knapparna.

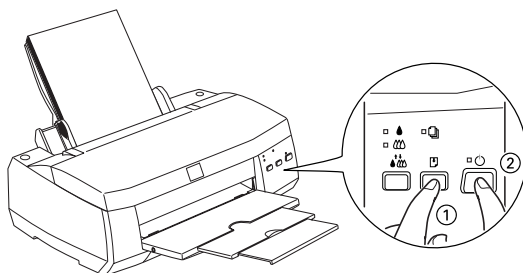

Skrivaren skriver ut en sida med funktionskontrollen på, inklusive din skrivares ROM-version, bläckkontrollkoden, teckentabell samt munstyckskontrollmönstret. Här visas en typisk utskrift:

Ett bra test

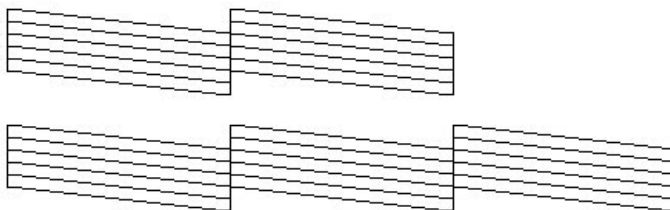

Skrivhuvudet behöver rengöras

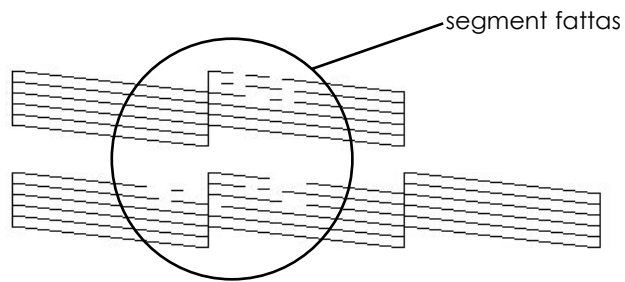

Ovanstående test är i svartvitt men själva testet skrivs ut i färg (CMYK).



Om funktionskontrollen inte skrivs ut tillfredsställande, t ex om det fattas segment i de utskrivna raderna, tyder det på problem i skrivaren. Det kan vara ett tilltäppt munstycke eller ett felinriktat skrivhuvud. Se nästa avsnitt för detaljer om hur skrivhuvudet rengörs. För information om inriktning av skrivhuvudet, se "Rikta in skrivhuvudet" på sid 60.

Rengöra skrivhuvudet

Om du tycker att den utskrivna bilden är oväntat otydlig eller om punkter i bilden fattas, kan du kanske lösa dessa problem genom att rengöra skrivhuvudet vilket försäkrar att munstyckena sprutar bläck ordentligt.



Du kan rengöra skrivhuvudet från datorn med huvudrengöringsverktyget i skrivarmjukvaran, eller från själva skrivaren genom att använda skrivarens kontrollpanel.

Obs:



- Till skrivhuvudsrengöring används bläck. För att undvika slöseri av bläck ska skrivhuvudet endast rengöras när utskriftskvaliteten försämras.*
- Använd munstycks kontrollverktyget för att bekräfta att skrivhuvudet behöver rengöras.*
- När  eller  lampan som visar att det svarta bläcket eller färgbläcket är slut, blinkar eller är på, kan man inte rengöra skrivhuvudet. Ersätt lämplig bläckpatron först.*
- Använd inte verktygen för huvudrengöring och munstycks kontroll under en pågående utskrift; då kan utskriften förstöras.*

Använda verktyget för huvudrengöring

Om du använder Windows



1. Försäkra att både  och  lampan som visar att det svarta bläcket eller färgbläcket är slut, är av.

Varning:



Om  eller  lampan som visar att det svarta bläcket eller färgbläcket är slut, blinkar, kan man inte rengöra skrivhuvudet. Ersätt lämplig bläckpatron först.

2. Klicka verktygsknappen i skrivarfönstret, klicka sedan knappen för huvudrengöring.
3. Följ meddelanden på skärmen.



Om du använder Macintosh

1. Försäkra att skrivaren är på och att  och  lamporna som visar att det svarta bläcket eller färgbläcket är slut, är av.
2. Klicka ikonknappen  för Utility i dialogrutan för utskrift eller sidoinställning. Klicka sedan knappen för Head Cleaning.
2. Följ meddelanden på skärmen.

Använda knapparna på kontrollpanelen

1. Försäkra att Power-lampan lyser och att både  och  lampan som visar att det svarta bläcket eller färgbläcket är slut, är av.

Obs:

Om  eller  lampan som visar att det svarta bläcket eller färgbläcket är slut, blinkar eller är på, kan man inte rengöra skrivhuvudet, detta påbörjar också förfarandet för ersättning av bläckpatron. Om man inte vill ersätta en bläckpatron vid detta tillfälle, tryck på  rengöringsknappen för att flytta tillbaka skrivhuvudet till utgångsläget.

2. Håll ner  rengöringsknappen i tre sekunder.

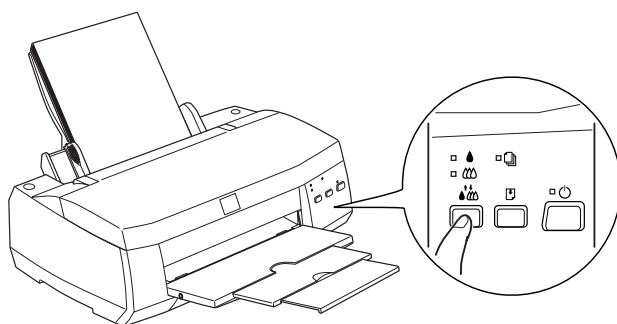

Skrivaren börjar rengöra skrivhuvudet och  Power-lampan börjar blinka. Det tar ungefär en minut att rengöra skrivhuvudet.



Varning:

Slå aldrig från skrivaren medan  Power-lampan blinkar. Då kan skrivaren skadas.

3. Skriv ut några rader från ett dokument när  Power-lampan har slutat blinka för att försäkra att skrivhuvudet är rent och återställa rengöringscykeln.

Om utskriftskvaliteten inte har förbättrats även när du har upprepat detta förfarande fyra eller fem gånger, slå från skrivaren och låt den vara över natten. Rengör sedan skrivhuvudet igen.

Om utskriftskvaliteten ändå inte förbättras kan det vara att en eller båda bläckpatronerna är gamla eller skadade och behöver ersättas. För att ersätta en bläckpatron innan den är slut, se "Ersätta en gammal eller skadad bläckpatron" i online-referenshandboken. Om utskriftskvaliteten förblir ett problem efter att bläckpatronerna ersatts ska du kontakta din återförsäljare.

Obs:

För att bibehålla utskriftskvaliteten rekommenderar vi att skrivaren slås till minst i en minut en gång i månaden.

Inriktning av skrivhuvudet

Om du märker att utskrifter innehåller vertikala rader som inte stämmer med varandra, kan du kanske lösa detta problem från datorn med hjälp av verktyget för inriktning av skrivhuvudet som finns i skrivarmjukvaran.

Obs:

Starta inte verktyget för inriktning av skrivhuvudet medan utskrift pågår; då kan utskriften förstöras.

Om du använder Windows

1. Försäkra att A4 eller vanligt papper av Letter-format laddas i arkmataren.
2. Klicka verktygsfliken i skrivarmjukvarufönstret. Klicka sedan knappen för inriktning av skrivhuvudet.
3. Följ meddelanden på bildskärmen för att rikta in skrivhuvudet.















Om du använder Macintosh





















1. Försäkra att A4 eller vanligt papper av Letter-format laddas i arkmataren.
2. Klicka ikonknappen  för Utility i dialogrutan för utskrift eller sidoinställning. Klicka sedan knappen för Print Head Alignment.
3. Följ meddelanden på bildskärmen för att rikta in skrivhuvudet.

Felsökning

Felvisare

Du kan identifiera många vanliga skrivarproblem med hjälp av lamporna på kontrollpanelen. Om skrivaren slutar att fungera och lamporna är på eller blinkar kan du använda denna tabell över panellampornas mönster för att diagnosställa problemet. Följ sedan de rekommenderade åtgärderna för att rätta till problemet.

Lampor	Problem och lösning	
 	Slut på pappret	
	Skrivaren är inte laddad med papper.	Ladda papper i arkmataren; tryck sedan på  load/eject-knappen för att stänga av denna lampa. Skrivaren återgår till utskrift.
     	Pappret har fastnat.	
	Pappret har fastnat i skrivaren	Tryck på  load/eject-knappen. Skrivaren kastar ut pappret som fastnat och återgår sedan till utskrift. Om felet inte klaras upp, öppna skrivarens kåpa och ta ut pappret som fastnat. Ladda sedan arkmataren med papper igen och tryck på  load/eject-knappen. Skrivaren återgår till utskrift.
 	Bläcket håller på att ta slut (svart bläckpatron).	
	Den svarta bläckpatronen är nästan slut.	Skaffa en ersättningspatron för svart bläck (T003***).
 	Bläcket är slut (svart bläckpatron).	
	Den svarta bläckpatronen är slut.	Ersätt den svarta bläckpatronen med en ny (T003***). Se "Ersätta en bläckpatron" på sid 48.

 	Bläcket håller på att ta slut (färgbläckpatron).	
	Färgbläckpatronen är nästan slut.	Skaffa en ersättningspatron för färgat bläck (T005***).
 	Bläcket är slut (färgbläckpatron).	
	Färgbläckpatronen är slut.	Ersätt färgbläckpatronen med en ny (T005***). Se "Ersätta bläckpatroner" på sid 48.
       	Vagnfel	
	Skrivhuvudsvagnen har stannat på grund av att papper eller annat främmande materia har kommit i vägen, och kan inte återgå till utgångsläget.	Om papper inte kastas ut slår du från skrivaren. Öppna kåpan och ta ut papret för hand. Om problemet inte klaras upp ska du kontakta din återförsäljare.
	Oriktig ventilation	
Ventilationshålet på baksidan av skrivaren har för lite utrymme.	Slå från skrivaren. Ta bort eventuella föremål som blockerar ventilationshålet. Slå sedan till skrivaren igen. Om felet inte har klarats upp, kontakta din återförsäljare.	
       	Okänt skrivarfel	
	Ett okänt skrivarfel har uppstått	Stäng av skrivaren och slå på den igen efter en stund. Om detta inte klarar upp problemet kontaktar du din återförsäljare.

■ = på, □ = av,  = blinkar

Typiska problem och lösningar

De flesta skrivarproblem har enkla lösningar. Fastställ problemet från de nedanstående exemplen och tillämpa de rekommenderade lösningarna. För ytterligare information, se "Problemlösaren" i online-referenshandboken.

Problem med utskriftskvalitet

Om du har problem med utskriftskvaliteten kan du försöka med dessa lösningar.



Horisontala ränder

- Försäkra att den utskrivbara sidan är uppåtvänd i arkmataren.
- Kör verktyget för huvudrengöring för att frigöra tilltäppta munstycken.

Felaktig vertikal inriktning

- Försäkra att den utskrivbara sidan är uppåtvänd i arkmataren.
- Kör verktyget för inriktning av skrivhuvudet.
- Stäng av inställningen för High Speed i skrivardrivrutinen. För instruktioner, se skrivardrivrutinens online-hjälp för Windows. För Macintosh, se "Använda de avancerade inställningarna" i online-referenshandboken.

Mellanrum i färgutskrift

- Försäkra att pappret inte är skadat, smutsigt eller för gammalt.
- Kör verktyget för huvudrengöring för att frigöra tilltäppta munstycken.
- Kontrollera  och  lamporna för slut på svart eller färgbläck. Om en lampa blinkar ersätter du bläckpatronen. Se "Ersätta bläckpatroner" på sid 48.

Suddiga eller smetiga utskrifter

Försök med en eller flera av dessa lösningar

- Försäkra att den utskrivbara sidan är uppåtvänd i arkmataren.
- Försäkra att pappret inte är skadat, smutsigt eller för gammalt.
- Ställ in regleringsarmen till "+"-läget, försäkra även att mediatypsinställningen är korrekt i skrivardrivrutinen.

Problem med pappersmatning eller papper som fastnar

Om skrivaren inte matar papper, matar flera ark åt gången, eller om papper fastnar, ta bort och ladda om pappersbunten. Tryck sedan på  load/eject-knappen. Kontrollera även följande:

- att pappret inte är för gammalt eller skrynkligt
- att pappret inte har laddats ovanför pilmärket på den vänstra kantgeiden
- att kantgeiderna har ställts in riktigt
- att pappret inte är för tunt eller för grovt. Använd papper som möter papperskraven för den här skrivaren. Se online-referenshandboken för pappersspecifikationer.

Avbryta utskriften

Skulle utskriften inte bli som du hade väntat dig, t ex felaktiga eller otydbara tecken eller bilder, kanske du måste avbryta utskriften. Gör då på följande sätt.

För Windows 95, 98 och NT 4.0

När du skickar ett utskriftsjobb till skrivaren visas framstegsmätaren på datorskärmen.

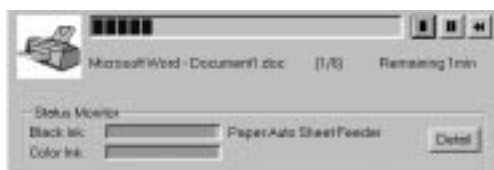

Klicka  stoppknappen för att avbryta utskriften.

För Windows 3.1

När du skickar ett utskriftsjobb till skrivaren visas Despooler på datorskärmen.





Klicka  stoppknappen för att avbryta utskriften.

För Macintosh

När bakgrundsutskrift är på

1. Tryck på ⏻ strömbrytaren för att slå från skrivaren.
2. Välj EPSON Monitor 3 från applikationsmenyn.



3. Klicka -knappen, klicka sedan  stoppknappen för att avbryta utskriftsjobbet.

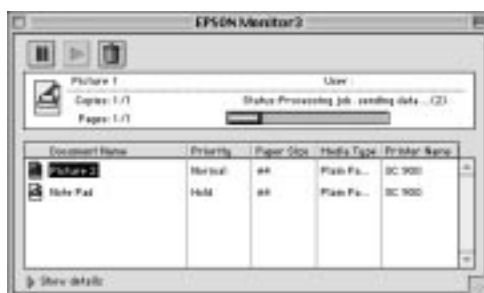

När bakgrundsutskrift är av

1. Tryck på ⏻ strömbrytaren för att slå från skrivaren.
2. Håll ner tangenten för  på tangentbordet och tryck på (.) periodsknappen för att avbryta utskriftsjobbet.

Hur man får hjälp

Om skrivaren inte fungerar ordentligt och du inte kan lösa problemen med hjälp av felsökningsinformationen i den här handboken, online-hjälp och EPSON Answers, kontaktar du kundstödster för att få hjälp.

Vi kan hjälpa dig mycket fortare om du kan ge oss den exakta informationen nedan:

Skrivarens serienummer:
(Serienumret finns på skrivarens baksida)

Skrivarmodell:

Din dators märke och modell:

Version av skrivarmjukvaran:
(Klicka ABOUT i skrivardrivrutinens huvudgruppsmeny.)

Windows version som du använder nu:

Version av mjukvaruapplikationer som du brukar använda med skrivaren:

För användare i Skandinavien.

World Wide Webb

Om du kan ansluta till Internet och har en Web Browser kan du gå in i Epsons World Wide Web site vid: <http://www.epson.com>. Här hittar du information om de senaste EPSON-produkterna, mjukvarudrivrutiner, online-handböcker och svar till frågor som ställs ofta.

Tillval och förbrukningsartiklar

Tillval

Följande gränssnittskablar och gränssnittskort finns tillgängliga för din skrivare.

Gränssnittskablar

EPSON tillhandahåller med flera olika sorters gränssnittskablar. Man kan använda vilken gränssnittskabel som helst som möter specifikationerna nedan. Titta i din datorhandbok för ytterligare krav.

- Parallell gränssnittskabel (avskärmad) C83602* från D-SUB 25-stifts (dator) till 36-stifts Amphenol 57 (skrivare)
- Seriell gränssnittskabel C83603*/C83604* från D-SUB 25-stifts (dator) till D-SUB 25-stifts (skrivare).
- Seriellt gränssnittskort C83605*/C83606* från D-SUB 9-stifts (dator) till D-SUB 25-stifts (skrivare).
- USB-gränssnittskabel (avskärmad) C83623* från serie A 4-stifts (dator) till serie B 4-stifts (skrivare). (Denna kabel tillkommer inte skrivaren i alla länder.)

Obs:

Stjärnan (*) ersätter den sista siffran i produktnumret som varierar i olika länder.



Varning:

Använd endast gränssnittskablarna som nämns ovan. Användning av andra gränssnittskablar som inte täcks av EPSONs garanti, kan orsaka fel i skrivaren.

Gränssnittskort

Ett antal valfria gränssnittskort finns tillgängliga för att komplettera skrivarens inbyggda parallella och seriella gränssnitt.

Om du inte är säker på om du behöver ett tilläggsgränssnitt eller om du vill veta mer om gränssnitt, kontakta din återförsäljare.

32KB Seriellt gränssnittskort	C82307* C82308*
32KB Parallellt gränssnittskort	C82310*
Twinax gränssnittskort	C82315*
Coax gränssnittskort	C82314*
LocalTalk gränssnittskort	C82312*
Type B Ethernet gränssnittskort	C82362* C82363* C82364*
Type B dubbelriktat gränssnittskort	C82345*

Obs:

Stjärnan ersätter den sista siffran i produktnumret som varierar i olika länder.

Förbrukningsartiklar

Följande bläckpatroner och EPSON specialmedia finns tillgängliga för din skrivare.

Bläckpatroner

Du kan använda dessa bläckpatroner med din skrivare.

Svart bläckpatron	T003011/T003012 T003051/T003052 T003091/T003092
Färgbläckpatron	T005011 T005051 T005091

Obs:

Bläckpatronernas produktnummer varierar från land till land.

EPSON specialmedia

Det går bra att använda de flesta vanliga papper i denna skrivare. Dessutom finns specialpapper för bläckstråleskrivare som möter de flesta behoven för utskrift av hög kvalitet.

EPSON Papper för bläckstråleskrivare, 360 dpi utskrift (A4)	S041059 S041025
EPSON Papper för bläckstråleskrivare, 360 dpi utskrift (Letter)	S041060 S041028
EPSON Papper av fotokvalitet för bläckstråleskrivare (A4)	S041061 S041026
EPSON Papper av fotokvalitet för bläckstråleskrivare (Letter)	S041062 S041029
EPSON Papper av fotokvalitet för bläckstråleskrivare (Legal)	S041067 S041048
EPSON Kartotekskort av fotokvalitet för bläckstråleskrivare (A6)	S041054
EPSON Kartotekskort av fotokvalitet för bläckstråleskrivare (5x8 tum)	S041121
EPSON Kartotekskort av fotokvalitet för bläckstråleskrivare (8x10 tum)	S041122

EPSON Självhäftande papper av fotokvalitet (A4)	S041106
EPSON Kort för bläckstråleskrivare A6 (med kuvert)	S041147
EPSON Kort för bläckstråleskrivare 5x8 tum (med kuvert)	S041148
EPSON Kort för bläckstråleskrivare 8x10 tum (med kuvert)	S041149
EPSON Glättad OH-film av fotokvalitet (A4)	S041071
EPSON Glättad OH-film av fotokvalitet (Letter)	S041072
EPSON Glättad OH-film av fotokvalitet (A6)	S041107
EPSON Stordia för bläckstråleskrivare (A4)	S041063
EPSON Stordia för bläckstråleskrivare (Letter)	S041064
EPSON Fotopapper (A4)	S041140
EPSON Fotopapper (Letter)	S041141
EPSON Fotopapper (4 x 6 tum)	S041134
EPSON Fotopapperskort (A4)	S041177
EPSON Fotoetiketter (A6)	S041144
EPSON Fotoetiketter 4 (A6)	S041176
EPSON Panoramafotopapper (210x594 mm)	S041145
EPSON Påstrykbart överföringspapper (A4)	S041154
EPSON Påstrykbart överföringspapper (A4)	S041153 S041155

Obs:
Tillgången på specialmedier varierar från land till land.