

Innehållsförteckning

Innehållsförteckning	iii
Inledning	vii
Använda projektorn på bästa sätt.....	ix
Valfria tillbehör.....	ix
Om den här handboken.....	x
Säkerhetsinstruktioner.....	xi
Var kan jag få hjälp?.....	xiii
Webbsida.....	xiii
Transportera projektorn.....	xiv
1 Installation	1
Packa upp projektorn.....	2
Extra delar.....	3
Installera projektorn.....	4
Ansluta till dator.....	6
Ansluta till en PC bordsdator.....	7
Ansluta till en PC laptop.....	10
Ansluta till en Macintosh bordsdator.....	13
Ansluta till en PowerBook.....	16
Ansluta till videoutrustning.....	22
Ansluta till en extern högtalare eller ett högtalarsystem.....	25
2 Använda projektorn	27
Slå på och av utrustningen.....	29

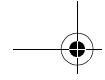

Slå på och av projektorn.....	29
Ställa in skärpan och positionera bilden på duken.....	31
Resize-knappen	33
Sköta projektorn.....	34
Använda fjärrkontrollen	35
Använda knappsetsen.....	38
Projektorns statusindikatorer	39
På/av-lampa.....	39
Lampindikator	40
Temperaturindikator.....	40

3 Använda menyerna i projektorn 41

Komma åt huvudmenyn.....	42
Ändra en menyinställning	43
Menyalternativ	45
Video-menyn (bildkälla = dator).....	45
Video-menyn (bildkälla = video).....	47
Audio-menyn.....	48
Effect-menyn.....	49
Setting-menyn	49
User's Logo-menyn	50
Reset All-menyn.....	53
Advanced-menyn	54
About-menyn.....	55

4 Underhåll 57

Rengöra objektivet	58
Rengöra projektorhöljet	58
Rengöra luftfiltret.....	59
Byta lampa	60

5 Felsökning 63

Problem med projektorn	64
Problem med bild eller ljud.....	66

Tekniska specifikationer 69

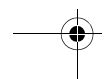
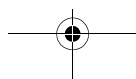



Stödda bildformat.....	71
Stiftens funktioner på Dator in-kontakten	73

Ordlista	75
-----------------	-----------

Index	77
--------------	-----------

Globala garantibestämmelser	79
------------------------------------	-----------

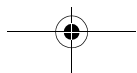
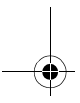
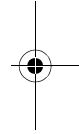
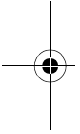

v



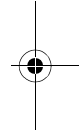
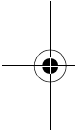
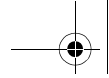

vi Innehållsförteckning

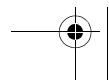
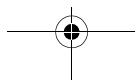
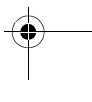
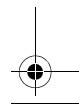

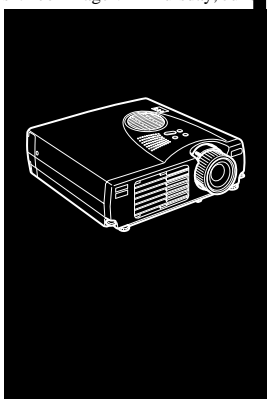

Inledning

Med denna kompakta, lättviktsprojektor EPSON EMP-710/700/500 kan du som en del av dina presentationer projicera bilder och video i helfärg på en stor duk. Projektorn kan anslutas till tv bildkällor samtidigt: en PC eller Apple® Macintosh® plus en videokälla, t.ex. videobandspelare, videokamera eller digitalkamera. Till varje bildkälla kan även ljud anslutas

Bilderna visas i helfärg (16 670 000 färger) med XGA-upplösning om 1024 x 768 bildpunkter (EMP-710/700) eller SVGA-upplösning om 800 x 600 bildpunkter (EMP-500). Projektorn återger ljusstarka bilder som lätt kan ses i rum tillräckligt ljusa för att föra anteckningar

En helt ny AVTSS™-enhet (Automatic Video Tracking and Synchronization Sensing, förestående patent) möjliggör automatisk överföring av bilder från datorer

Projektorn sköts med hjälp av en handhållen fjärrkontroll med menyer för växling mellan bildkällor och bildjustering. Fjärrkontrollen fungerar också som en trådlös mus som sköte musfunktioner på datorskärmen under presentationen.

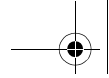

Projektorn använder den senaste tekniken för storleksjustering, DAR (Digital Active Resizing), som stöder utdata av type VGA~UXGA (EMP-710/700) och VGA~SXGA (EMP-500). Oavsett vilken typ av utdata som används blir resultatet en videobild i full storlek med en enastående klarhet

Videokällan kan vara av NTSC-, PAL- eller SECAM-standard, i kompositvideo- eller S-Videoformat. För information om de datorer och videoformat som stöds, se kapitel 6.

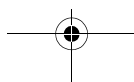
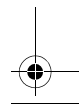
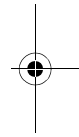
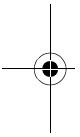



Använda projektorn på bästa sätt

Projektorn har en komplett uppsättning funktioner som gör att kan kontrollera inställningarna för bildvisning, video och ljud. För att kunna utnyttja projektorn på bästa sätt ska du läsa det här avsnittet med en kort sammanfattning om dess viktiga funktioner.

Valfria tillbehör

För att optimera användningen av projektorn tillhandahåller EPSON följande valfria tillbehör:

- | | |
|-----------------------------|-----------|
| • Reservlampa (EMP-710) | ELPLP10S |
| • Reservlampa (EMP-700/500) | ELPLP10B |
| • Image Presentation Camer | ELPDC01EX |
| • Mac adapterset | ELPAP01 |
| • Bärbar projektduk | ELPSC06 |
| • VGA-datorkabel (1,8m) | ELPKC02 |
| • VGA-datorkabel (3,0m) | ELPKC09 |

Dessa tillbehör kan köpas från återförsäljaren.

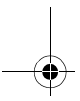
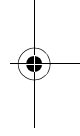
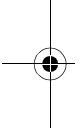



Om den här handboken

I kapitel 1, "Installation", ges anvisningar om hur du steg för steg installerar projektorn och ansluter den till datorn, videokälla eller annan extern högtalare eller högtalaranläggning. Läs de installationsanvisningar som gäller just din konfiguration.

I kapitel 2, "Använda projektorn", beskrivs hur du slår på och av projektorn och hur du gör enkla projektorinställningar med hjälp av fjärrkontrollen eller knappsatsen på projektorn.

I kapitel 3, "Använda menyerna", beskrivs hur du använder menyerna för att justera färg- och bildinställningarna, ändra bildens visningsformat och ändra ljudinställningar.

I kapitel 4, "Underhåll", beskrivs hur du rengör projektorn och utför visst underhåll.

I kapitel 5, "Felsökning", beskrivs hur du ska tolka projektorns indikatorlampor. I kapitlet ges användbar information om hur fe undviks, hur bildkvaliteten optimeras samt om problemlösning.

I kapitel 6, "Tekniska specifikationer", listas projektorns tekniska specifikationer.

I slutet av handboken finns en ordlista och ett index.

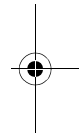
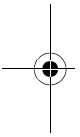

x Inledning

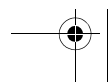
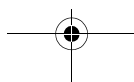
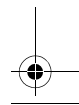



Säkerhetsinstruktioner

När du installerar och använder projektorn ska du följa följande säkerhetsinstruktioner:

1. Placera inte projektorn på en instabil vagn, ställning eller ett instabilt bord.
2. Använd inte projektorn i närheten av vatten eller värmekällor.
3. Använd endast tillbehör enligt rekommendationerna
4. Använd endast den strömtillförsel som anges på projektorn. Om du är osäker på strömtillförseln i ditt område ska du kontakta återförsäljaren eller elbolaget.
5. Placera projektorn nära ett vägguttag där sladden lätt kan dra ur.
6. Sätt i projektorns stickpropp i en ordentligt jordad kontakt. Om hålen i uttaget och stickproppen inte stämmer överens ska du kontakta en elektriker för byte av stickproppen. Ta inte i kontakten med blöta händer.
7. Iaktta följande försiktighetsåtgärder när du handskas med kontakten. Om dessa försiktighetsåtgärder inte iakttas kan det leda till gnistbildning eller eldsvåda
 - Sätt inte i kontakten i ett dammigt uttag.
 - Sätt i kontakten ordentligt i uttaget.
8. Anslut inte för högt amperetal till vägguttag, förlängningssladdar eller i utrustningen inbyggda uttag. Detta kan orsaka eldsvåda eller elchocker.
9. Placera inte projektorn där sladden kommer att trampas på. Det kan göra att sladden nöts och att kontakten skadas.
10. Dra ur projektorsladden från uttaget innan rengöring. Använd en fuktig trasa. Använd inte rengöringsmedel i flytande eller sprayform.

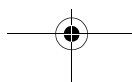
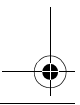
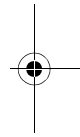
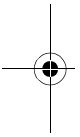

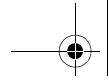

11. Täck inte över öppningarna i projektorhöljet. De är till för ventilation och förhindrar överhettning. Placera inte projektorn på en soffa, matta eller annat mjukt underlag. Placera den inte heller i ett skåp e.dy. såvida det inte finns tillräcklig ventilation.
12. Stick aldrig in föremål i öppningarna. Spill inte vätska på projektorn.
13. Försök aldrig att själv utföra service på projektorn förutom då detta specifikt beskrivs i denna användarhandbok. Överlåt all service till utbildad servicepersonal. Om du öppnar eller tar bort höljen finns det risk för att du utsätts för farlig spänning och andra faror.
14. Dra ur kontakten till projektorn vid åskväder eller när den inte kommer att användas under en längre period.
15. Placera inte projektorn och fjärrkontrollen ovanpå värmealstrande utrustning eller på andra varma ställen, t.ex. i bilen.
16. Dra ur kontakten till vägguttaget och överlåt servicearbete till utbildad servicepersonal under följande förhållanden
 - När sladden eller kontakten är skadad eller sliten.
 - Om vätska spillts i projektorn eller om den utsätts för re eller vatten.
 - Om den inte fungerar normalt när du följer anvisningarna eller om den uppvisar brister i prestanda och indikerar att den behöver service.
 - Om den tappats eller om höljet har skadats.
17. När du använder projektorn i annat land än där du köpte den ska du använda en sladd som är lämplig för just det landet.

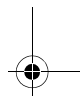
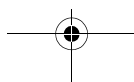
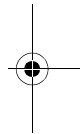
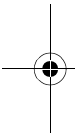



Var kan jag få hjälp?

Om du har problem med att installera eller köra projektorn, se kapitel 5, "Felsökning". Om du inte kan lösa problemet ska du kontakta lämplig representant i listan under avsnittet "Globala garantibestämmelser" i slutet av denna handbok.

Innan du ringer ska du kunna uppge följande information:

- Produktnamn
- Produktens serienummer
- Datorkonfiguration
- Problembeskrivning

Webbsida

Om du kan koppla upp dig till Internet och har en webbläsare hittar du EPSONs webbsida på <http://www.epson.com>. På EPSONs hemsida finns information om nyheter, produkter, anslutning, företagsinformation och EPSON-kontakter. Där finns länkar till avsnittet om anslutning för information om de senaste drivrutinerna och vanligt förekommande frågor, samt till EPSONs grafiska presentationer. För att du ska kunna kontakta EPSON överallt i världen innehåller EPSON Contact kontaktinformation till EPSONs lokala dotterbolag.

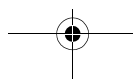
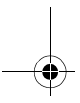
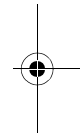
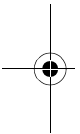

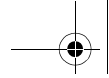

Transportera projektorn

Projektorn består av många glasdelar och smådelar. Om du behöver transportera den ska du följa dessa riktlinjer för att undvika att projektorn tar skada:

- När projektorn fraktas för reparation ska originalförpackningsmaterialet användas.

Om du inte har kvar detta ska motsvarande material användas. Se till att gott om stötdämpande material placeras runt projektorn.

- När projektorn transporteras i arbetet ska den först placeras i en hård bärväska och sedan packas i en stadig box. Använd stötdämpande material kring väskan.

◆ **OBS!** EPSON påtar sig inget skadeståndsansvar för skador som uppstått i samband med transport.

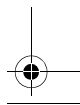
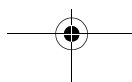
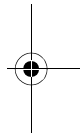
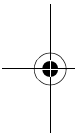

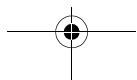
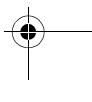
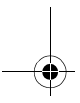
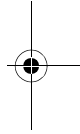
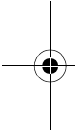
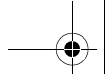

Var kan jag få hjälp?

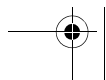

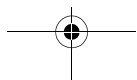
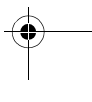
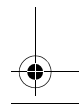
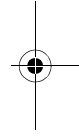
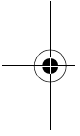
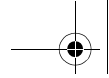

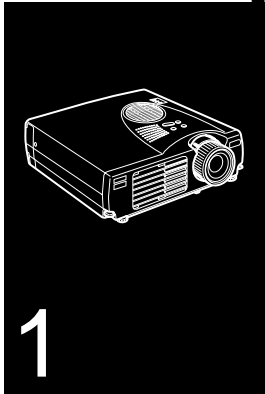

Installation

I det här kapitlet beskrivs hur du packar upp och installera projektorn samt hur du ansluter den till övrig utrustning. Projektorn måste anslutas till en dator eller videokälla, t.ex. videobandspelare, videokamera, digitalkamera eller laserdiscspelare innan bilder kan projiceras.

Du kan också förbereda projektorn för ett eller flera av följande:

- Ansluta muskabeln för att du ska kunna använda fjärrkontrollen som en trådlös mus
- Ansluta ljud till en av eller båda bildkällorna. Ljudet kan komma från datorn, videoutrustningen eller annan utrustning, t.ex. en stereo.
- Ansluta till en extern högtalare eller ett högtalarsystem för att förstärka ljudet.

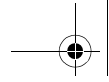

Packa upp projektor

När du packar upp projektorn ska du se till att följande delar ingår:

- Projektor
- Fjärrkontrol
- 2 batterier av AA-typ
- Elsladd
- Datorkabel
- Ljud/videokabel (AV-kabel)
- PS/2-muskabel
- USB-muskabel
- Mac-muskabel (ADB-muskabel)
- Användarhandbok
- Mjuk väska

Beroende på din utrustnings konfiguration är det inte säkert att du behöver alla dessa delar.

Spara allt förpackningsmaterial i fall du behöver frakta projektorn i framtiden. Den bör då transporteras originalförpackningen eller motsvarande

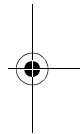
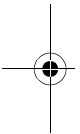

2

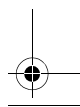
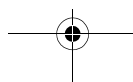

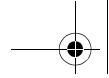

Extra delar

Beroende på hur du planerar att använda utrustningen kan du komma att behöva dessa extra delar:

- För att kunna ta emot en S-Videosignal behöver du en S-Videokabel (medföljer oftast videoutrustningen). För varje videokälla krävs en separat kabel.
- För att kunna ansluta projektorn till en Macintosh PowerBook behöver du en video ut-kabel.

(Tillhandahålls av/eller kan köpas från Apple tillsammans med alla nya PowerBooks som har video ut-funktion.) Om kabe inte medföljer din PowerBook ska du kontakta Macintosh-försäljaren.

- För att kunna ansluta muskabeln till datorn kan du behöva en särskild kontakt, kabel eller andra komponenter. Dessa artiklar kan köpas från datorförsäljaren. Om det inte finns nå muskontakt på datorn kan du inte använda muskabeln.

◆ **OBS!** I hålet på projektorns högra sida kan antistöldutrustningen Kensington MicroSaver® kopplas. Kontakta datoråterförsäljaren.

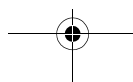
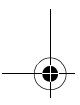
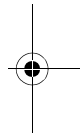
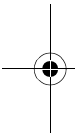

Packa upp projektorn

3





Installera projektorn

1. Placera projektorn på en stabil och plan yta högst 1,5 meter från datorn eller videoutrustningen.

◆ **Varning!** Håll inte projektorn i objektivet eftersom objektivet kan ta skada.

2. Placera projektorn på lämpligt avstånd från projektduken.

Avståndet mellan projektorn och duken bestämmer bildens storlek. Se de allmänna riktlinjerna nedan för att fastställa korrekt avstånd.

Projektdukens storlek		Horisontellt avstånd mellan projektor och duk		
300 tum	(610x460cm)	11,5m	~	13,8m
200 tum	(410x300cm)	7,7m	~	9,2m
150 tum	(305x228cm)	5,7m	~	6,9m
100 tum	(200x150cm)	3,8m	~	4,5m
80 tum	(160x120cm)	3,0m	~	3,6m
60 tum	(120x90cm)	2,3m	~	2,7m
40 tum	(81x61cm)	1,5m	~	1,7m
30 tum	(61x46cm)	1,1m	~	1,3m
26 tum	(53x40cm)	—	~	1,1m

3. Vrid projektorn så att objektivet är i rät vinkel mot duken.

Om projektorn inte är rätt placerad blir bilden skev

4. Anslut ena änden av elsladden till projektorns nätkabeluttag.

Anslut den andra änden till ett jordat eluttag.

Projektorn bör vara i standby-läge vilket anges av en orangefärgad på/av-lampa.

◆ **Varning!** Titta aldrig in i objektivet när projektorn är på. Även om projektorn inte används finns det risk för att den plötsligt slås på. Ljuset från lampan kan skada dina ögon. Det är särskilt viktigt att inte låta barn titta in i objektivet

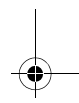
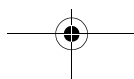
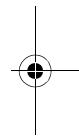
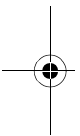



5. För att sätta i batterierna i fjärrkontrollen skjuter du av locket till batteriutrymmet

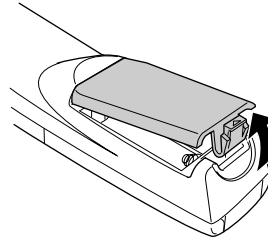

6. Sätt i de 2 batterier av AA-typ som medföljde projektorn. Se till att batteriernas poler är vända åt rätt håll

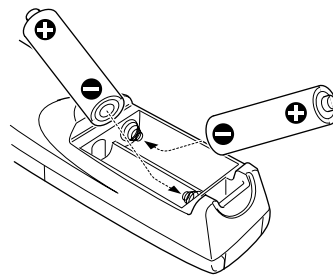

7. Sätt tillbaka locket till batteriutrymmet

När du byter batterier ska du tänka på följande:

- Ladda inte använda batterier. Utsätt dem inte heller för el eller vatten.
- Byt batterier så snart de tagit slut. Om batterierna läcker ska du torka bort batterivätskan med en mjuk trasa. Tvätta händern omedelbart om du skulle få vätska på händerna.
- Ta bort batterierna om du inte kommer att använda projektorn under en längre tid.

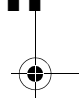
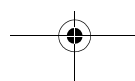
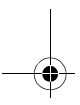
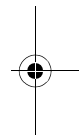
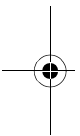

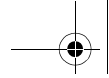

Ansluta till dator

Projektorn kan anslutas till datorer med kapacitet för utdata a typ VGA, SVGA, XGA, SXGA och UXGA. (EMP-500 stöder upplösning av typ VGA, SVGA, XGA och SXGA. EMP-710/700 stöder upplösning av typ VGA, SVGA, XGA, SXGA och UXGA.)

För anslutning av dator- och muskablarna (för att kunna använda den trådlösa fjärrkontrollen som fjärrmus), se det avsnitt i det här kapitlet som behandlar just din datorkonfiguration.

Bilden nedan visar alla ingångar bakpå projektorn. Denna ka vara bra att ha till hands när du ansluter datorn eller annan utrustning till projektorn.

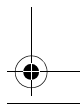
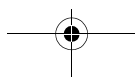
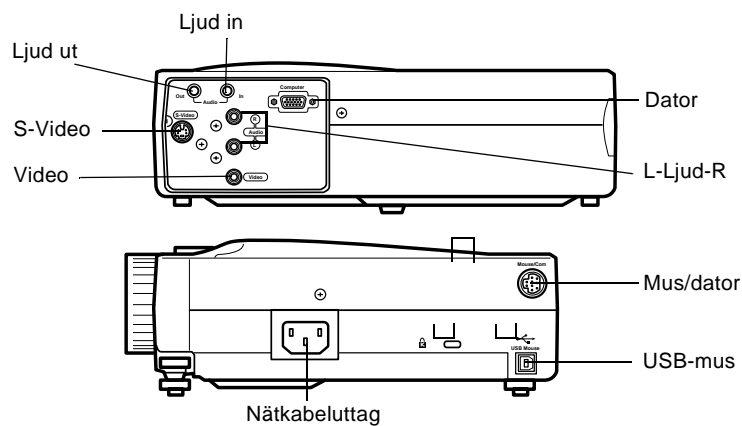

Ansluta till en PC bordsdator

För att ansluta projektorn till din PC måste du:

- Ansluta datorkabeln
- Ansluta ljudkabeln (om du kommer att projicera med ljud)

Följ anvisningarna i det avsnitt som avser de kablar du ska ansluta. Om projektorn och datorn är på ska du slå av dem innan du börjar.

- ◆ **OBS!** Datorkonfigurationer varierar. Se din datorhandbok för placering av de ingångar du behöver för att kunna ansluta projektorn.

Ansluta datorn

Följ anvisningarna nedan och se samtidigt denna bild.

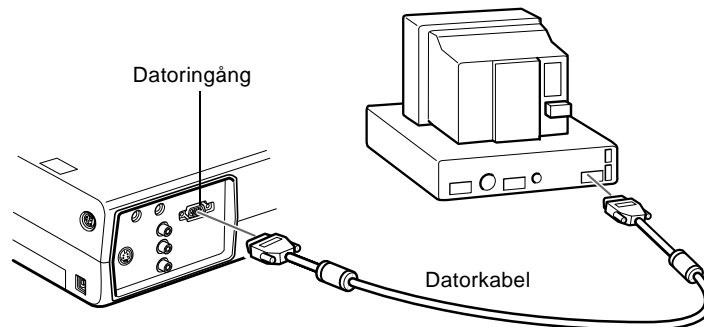

Ansluta till dator

7

1. Om du vill se videon på datorns bildskärm samtidigt som p projektduken ska du dra ur bildskärmskabeln från videoingången bakpå datorn
2. Anslut sedan ena änden av datorkabeln till projektorn datoringång.

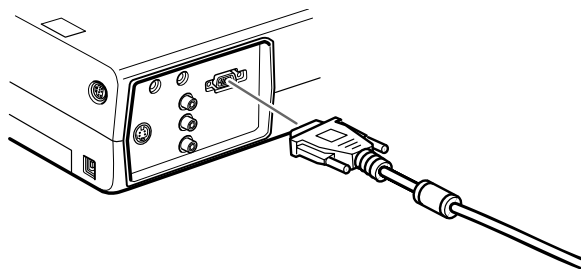

3. Anslut den andra änden av datorkabeln till datorns videoingång.
4. Dra åt skruvarna på alla kontakter.

Ansluta musablarna

Om du tänker använda fjärrkontrollen som mus måste du anslut PS/2-muskabeln eller USB-muskabeln.

Följ anvisningarna nedan och se samtidigt denna bild.

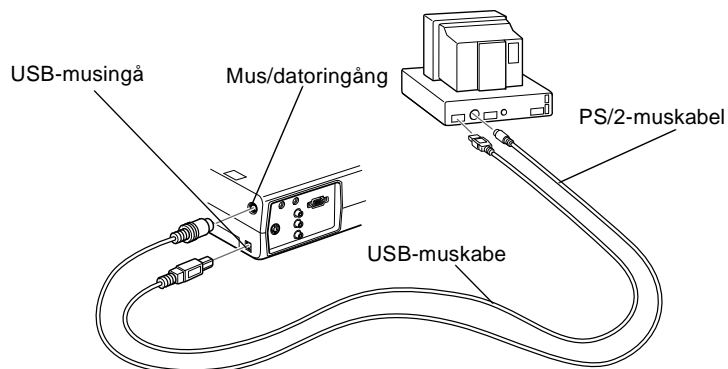



1. Anslut PS/2-muskabelns 9-stiftskontakt eller USB-kabeln till mus/dator- eller USB-musingången på projektorn.

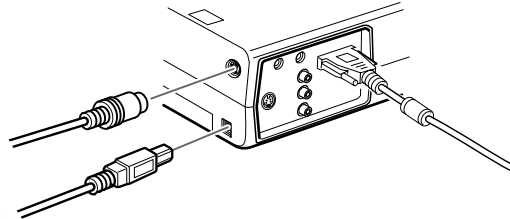

2. Ta ur musen från musingången bakpå datorn och sätt dit den andra änden av PS/2-muskabeln eller USB-muskabeln. (Datormusen fungerar inte när du använder fjärrkontrollen som mus.)

Ansluta ljudkabeln

1. Om du kommer att använda ljud ska du ansluta ljudkabeln ena ände till ljudingången på projektorn.

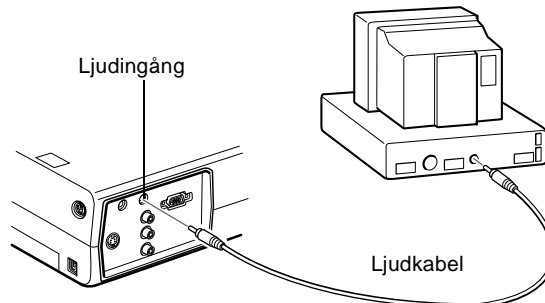

2. Anslut den andra änden av ljudkabeln till högtalaren eller ljudutgången på datorns ljudkort.

Ansluta till dator

9

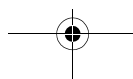



Ansluta till en PC laptop

För att ansluta projektorn till din laptop måste du:

- Ansluta datorkabeln
- Ansluta muskabeln (om du vill använda fjärrkontrollen som mus)
- Ansluta ljudkabeln (om du kommer att projicera med ljud)

Följ anvisningarna i det avsnitt som avser de kablar du ska ansluta. Om projektorn och datorn är på ska du slå av dem innan du börjar.

- ◆ **OBS!** Laptopkonfigurationer varierar. Se din datorhandbok för placering av de ingångar du behöver för att kunna ansluta projektorn.

Ansluta datorkabeln

Anslut först projektorns datorkabel till din laptop.

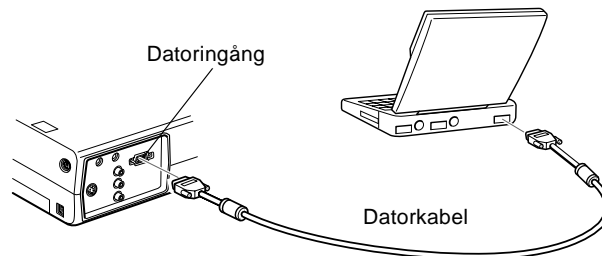

1. Anslut ena änden av datorkabeln till projektorns datoringång.
2. Anslut den andra änden av datorkabeln till laptopens video (bildskärms)-ingång.
3. Dra åt skruvarna på alla kontakter.

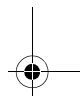
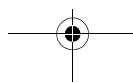

Ansluta muskablarna

Om du tänker använda fjärrkontrollen som mus måste du anslut PS/2-muskabeln eller USB-muskabeln.

Följ anvisningarna nedan och se samtidigt denna bild.

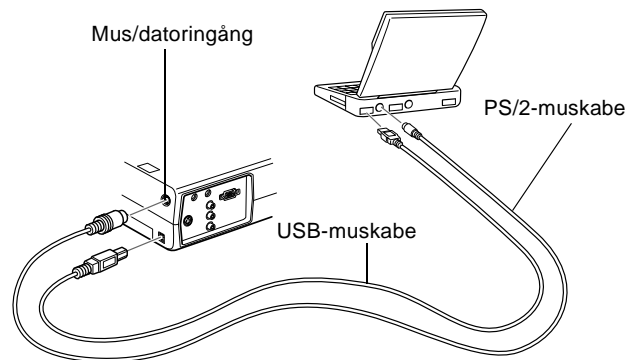

1. Anslut PS/2-muskabelns 9-stiftskontakt eller USB-kabeln till mus/dator- eller USB-musingången på projektorn.

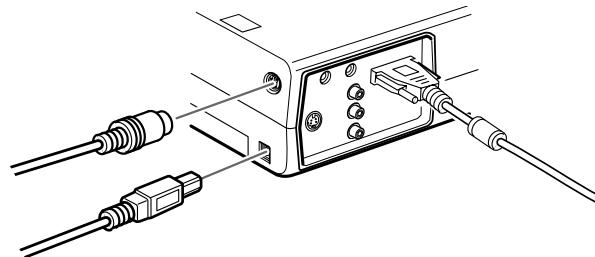

2. Anslut PS/2-muskabelns 6-stiftskontakt (mini-DIN) eller USB-kabeln till den externa musingången eller USB-ingången på din laptop.
3. Konfigurera din laptop till att fungera med en extern mus

Ansluta till dator

11



- ◆ **OBS!** Du kan behöva ändra inställningarna så att bilden visa både på laptopskärmen och projektorn. På vissa laptopdatorer kan du ändra den här inställningen med tangentbordets funktionsknappar eller genom att använda ett inställningsverktyg som tillhandahålls av datortillverkaren. Se laptop-handboken eller direkthjälpen för anvisningar.

Ansluta ljudkabeln

1. Om du kommer att använda ljud ska du ansluta ljudkabeln ena ände till ljudingången på projektorn.

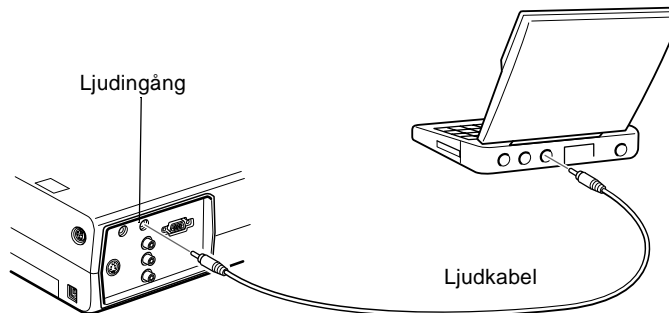

2. Anslut den andra änden av ljudkabeln till din laptop.

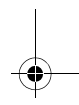
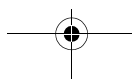

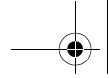

Ansluta till en Macintosh bordsdator

För att ansluta projektorn till din Macintosh måste du:

- Ansluta datorkabeln
- Ansluta muskabeln (om du vill använda fjärrkontrollen som mus)
- Ansluta ljudkabeln (om du kommer att projicera med ljud)

Följ anvisningarna i det avsnitt som avser de kablar du ska ansluta. Om projektorn och datorn är på ska du slå av dem innan du börjar.

- ◆ **OBS!** Macintosh-konfigurationer varierar. Se din datorhandbok för placering av de ingångar du behöver för att kunna anslut projektorn.

Ansluta datorkabeln

Anslut först datorkabeln. Följ anvisningarna nedan och se samtidigt denna bild.

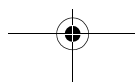
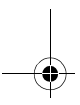
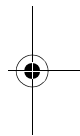
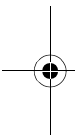
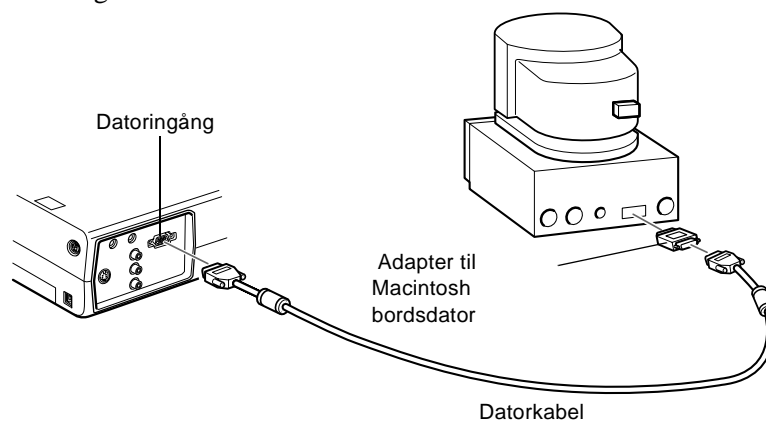

Ansluta till dator

13

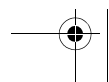
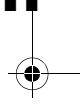

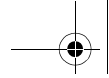

1. Anslut ena änden av datorkabeln till projektorns dateringång.

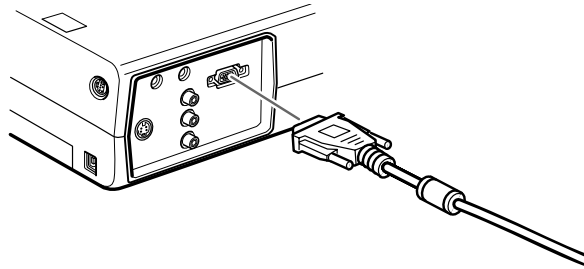

2. Ta bort den lilla kåpan på adaptern till Macintosh bordsdator och ställ in dess knappar i enlighet med den upplösning vill använda (t.ex. 16-tumsläge). Se Macintosh-dokumentationen för anvisningar.

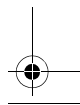
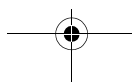
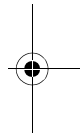
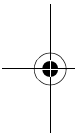
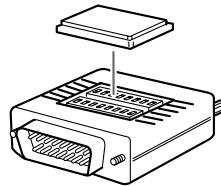

3. Koppla den lilla kontakten på adaptern till Macintosh bordsdator till den andra änden av datorkabeln.

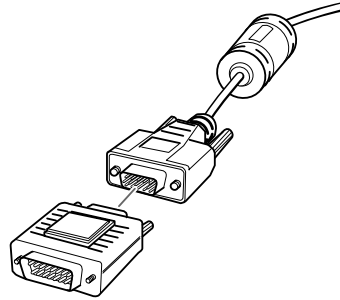

4. Anslut datorkabeln (med adaptern för Macintosh bordsdatorn) till videoutgången på din Macintosh

Ansluta musablarna

Om du tänker använda fjärrkontrollen som mus måste du anslut Mac-muskabeln eller USB-muskabeln

Följ anvisningarna nedan och se samtidigt denna bild.

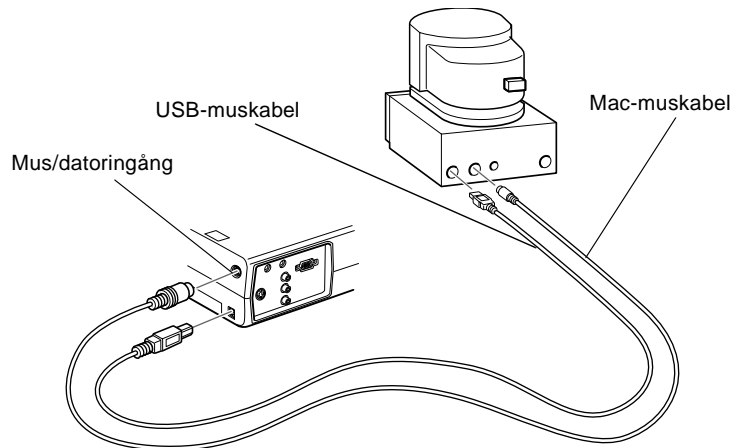

Ansluta till dator

15



1. Anslut ena änden av projektorns Mac-muskabel eller USB-kabel till mus/dator- eller USB-musingången på projektorn.

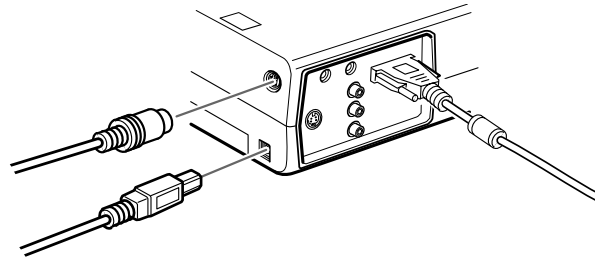

2. Ta ur muskabeln från din Macintosh. Anslut andra änden av projektorns Mac-muskabel eller USB-kabel till musingången på din Macintosh.

Ansluta ljudkabeln

1. Om du kommer att använda ljud ska du ansluta ljudkabeln ena ände till ljudingången på projektorn.

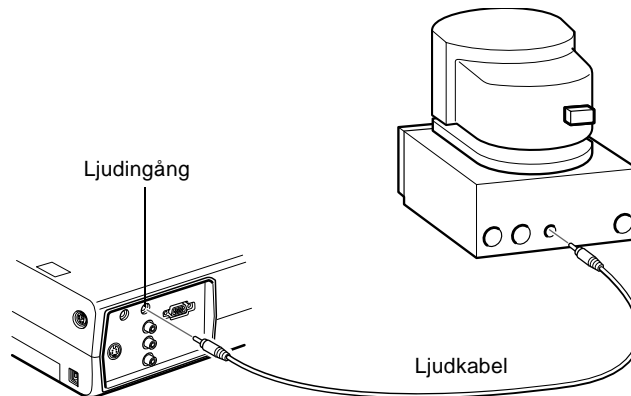

2. Anslut den andra änden av ljudkabeln till datorns ljudutgång

Ansluta till en PowerBook

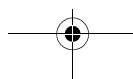

Din PowerBook måste ha video ut-funktionalitet för at projektorn ska kunna anslutas.

För att ansluta projektorn till din PowerBook måste du:

- Ansluta datorkabeln
- Ansluta muskabeln (om du vill använda fjärrkontrollen som mus)
- Ansluta ljudkabeln (om du kommer att projicera med ljud)

Följ anvisningarna i det avsnitt som avser de kablar du ska ansluta. Om projektorn och datorn är på ska du slå av dem innan du börjar.

- ◆ **OBS!** PowerBook-konfigurationer varierar vilket innebär att ingångarnas placering på din dator inte nödvändigtvis motsvarar bilderna. Se vid behov PowerBook-handboken för placering av ingångarna.

Ansluta datorkabeln

Anslut först datorkabeln. Följ anvisningarna nedan och se samtidigt denna bild.

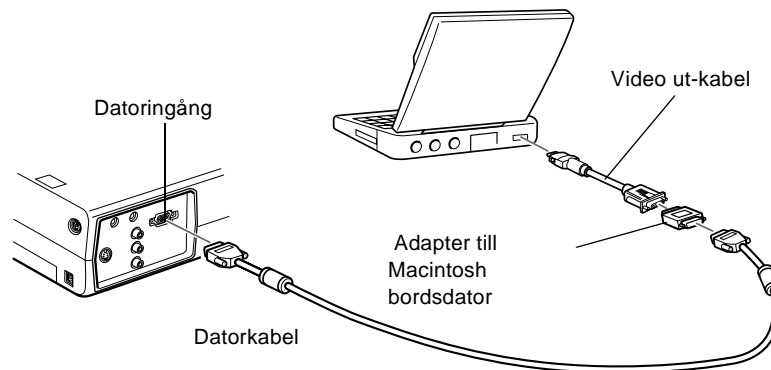

- ◆ **OBS!** Med vissa nya PowerBook-datorer kan du ansluta datorkabeln direkt till datorn utan att använda en video-ut-kabel. Se PowerBook-handboken för ytterligare information o anslutning av datorkabel.

1. Anslut ena änden av datorkabeln till projektorns dateringång.

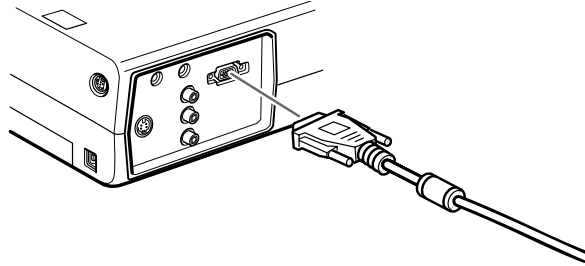

2. Ta bort den lilla kåpan på adaptern till Macintosh bordsdator och ställ in dess knappar i enlighet med den upplösning vill använda (t.ex. 16-tumsläge). Se Macintosh-dokumentationen för anvisningar.

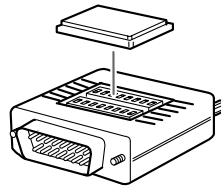

3. Koppla den lilla kontakten på adaptern till Macintosh bordsdator till den andra änden av datorkabeln.

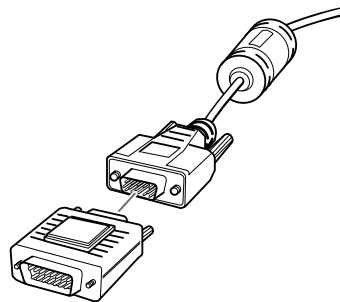

4. Anslut datorkabeln (med den valfria adaptern för Macintosh bordsdator) till videoutgången på din PowerBook



Om en video ut-kabel levererades tillsammans med din PowerBook ska du ansluta den mindre änden av kabeln till videoutgången bakpå din PowerBook. Koppla den andra änden på adaptern till datorkabelns ände

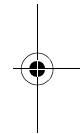
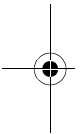
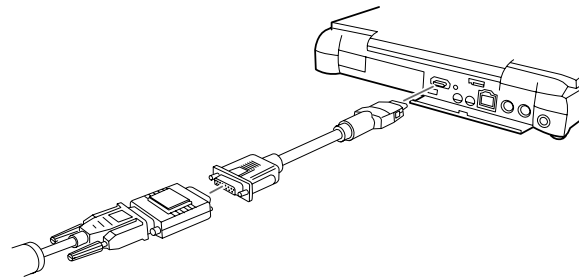

Ansluta till dator

19

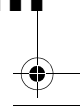
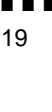
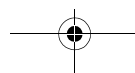
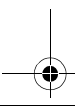



Ansluta muskablarna

Om du tänker använda fjärrkontrollen som mus måste du anslut Mac-muskabeln eller USB-muskabeln

Följ anvisningarna nedan och se samtidigt denna bild.

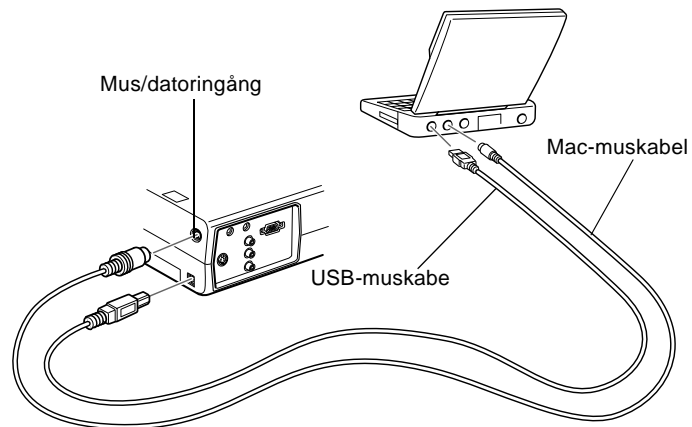

1. Anslut ena änden av projektorns Mac-muskabel eller USB-kabel till mus/dator- eller USB-musingången på projektorn.

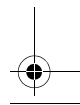
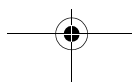
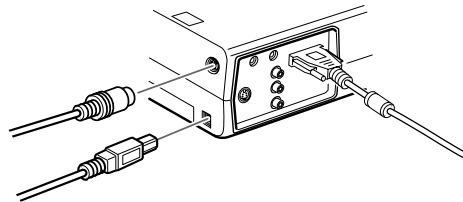

2. Anslut andra änden av Mac-muskabeln eller USB-kabeln till musingången bakpå din PowerBook.

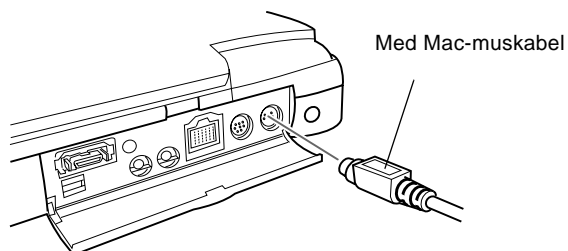

Ansluta ljudkabeln

1. Om du kommer att använda ljud ska du ansluta ljudkabeln ena ände till ljudingången på projektorn.

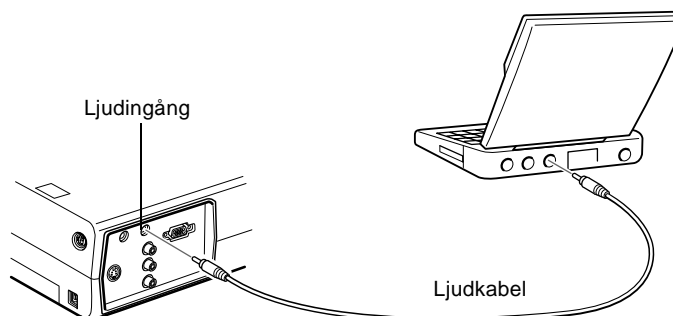

2. Anslut den andra änden av ljudkabeln till PowerBooks ljudutgång.

- ◆ **OBS!**När du slagit på projektorn och datorn måste du välja alternativet *Mirroring* i kontrollpanelen för bildvisning (*Display Control Panel*) om du vill ställa in konfigurationen till att visa bilderna både på bildskärmen och projektionsduken.



Ansluta till videoutrustning

Du kan ansluta en videospelare, videokamera, laserdiscspelare, DVD-spelare och annan kompatibel videoutrustning till projektorn.

Projektorn kan ta emot data från kompositvideo eller S-Video. Om din videoutrustning har ett enstifts RCA-videouttag har de kompositvideo. Om din videoutrustning har ett fyrstifts (mini-DIN) videouttag har den S-Video.

- ◆ **OBS!** Projektorn är inte kompatibel med en F-kontakt av kabel-TV-typ.

Du kan ansluta projektorn till en S-videokälla och en kompositvideokälla samtidigt.

Projektorn stöder videoformaten NTSC, PAL och SECAM och registrerar och identifierar automatiskt videoformatet. Du kan dock specificera att endast ett sändningsformat registreras. (Se kapitel 3.) Observera att projektorn då endast kan registrera en typ av videosignal.

Den typ av kabel du ska använda för att ansluta videoutrustningen till projektorn beror på om du har kompositvideo eller S-Video. För kompositvideo ska du använda den RCA-ljudkabel och de RCA-videokabel som levererades tillsammans med projektorn. För S-Video ska du använda den S-Videokabel som levererades tillsammans med din videoutrustning eller skaffa en från dator- eller videoförsäljaren.

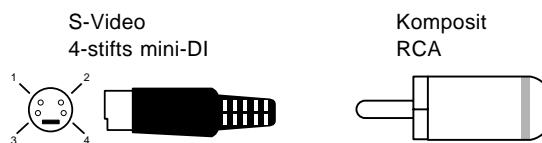

Ansluta videoutrustningen till projektorn:

1. Om projektorn och videon är på ska du slå av dem.

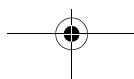

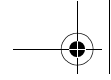

- Om din video använder en liten, rund enstifts videokontakt för kompositvideo (RCA) måste du använda den RCA-videokabel som medföljde projektorn. Om din videoutrustning använder en stor, rund S-videokontakt med fyra stift måste du införskaffa lämplig kabel eller använda den kabel som levererades tillsammans med videoutrustningen.
- För kompositvideo ska du ansluta den gula RCA-kontakten på ena änden av RCA-videokabeln till projektorns videouttag. Anslut den andra gula RCA-kontakten till videouttaget på videoutrustningen.

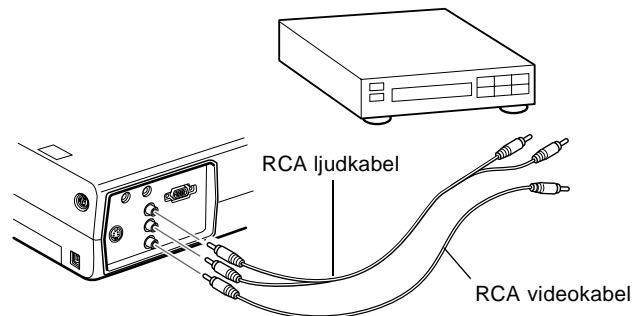

- Anslut RCA-ljudkabeln till ljuduttagen på projektorn: sätt den vita kontakten i L-uttaget (vänster) och den röda kontakten i R-uttaget (höger). Anslut kontakten i andra änden av RCA-ljudkabeln till ljuduttaget på videoutrustningen.
- För S-Video ska du sätta i en ände av S-Videokabeln i projektorns S-Videokontakt. Sätt i den andra änden i S-videouttaget på videoutrustningen.

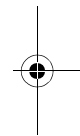
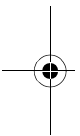

Ansluta till videoutrustning

23

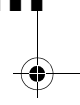
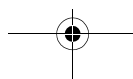
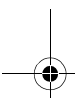

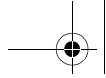

6. Anslut RCA-ljudkabeln till ljuduttagen på projektorn: sätt den vita kontakten i L-uttaget (vänster) och den röda kontakten i R-uttaget (höger). Anslut kontakten i andra änden av RCA-ljudkabeln till ljuduttaget på videoutrustningen.

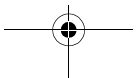
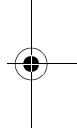
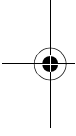
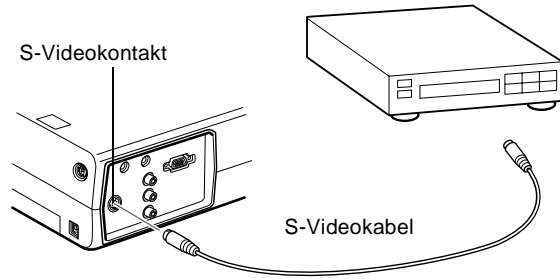



Ansluta till en extern högtalare eller ett högtalarsystem

Även om projektorns inbyggda högtalare är tillräckligt för de flesta små och medelstora rum kan du ansluta projektorn till externa högtalare eller högtalarsystem vid användning i större rum eller för att uppnå bästa möjliga effekt.

För att kunna ansluta projektorn till en extern ljudanläggning behöver du en RCA till 3,5 mm stereoljudskabel. Denna kan köpas från datorförsäljaren.

1. Om projektorn och högtalaren eller högtalarsystemet är på ska du slå av dem.
2. Anslut kabelns 3,5 mm stereo mini-jack till projektorn ljuduttag.

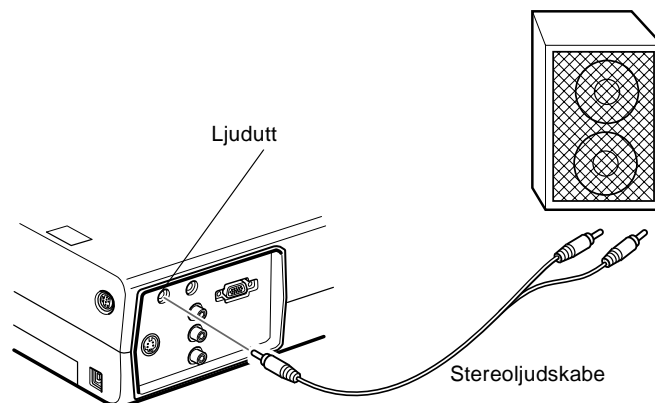

3. Anslut RCA-kontakterna till det externa förstärkar- eller högtalarsystemet. Sätt i kabelns röda kontakt i R-uttaget (höger) och den vita kontakten i L-uttaget (vänster).

◆ **OBS!** De inbyggda högtalarna avaktiveras när ett externt ljudsystem används.

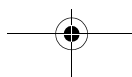

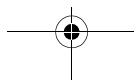
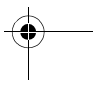
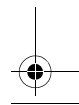
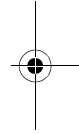
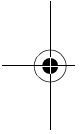
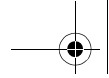

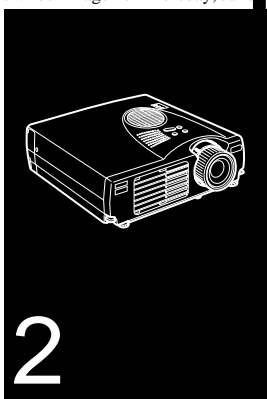

Använda projektorn

I det här kapitlet ges följande information om hur du använde projektorn:

- Slå på och av utrustningen
- Ställa in skärpan och positionera bilden på duken
- Sköta projektorn med fjärrkontrollen och knappsatsen
- Övervaka projektorns driftsstatus



I bilden nedan identifieras projektorns delar

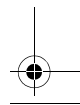
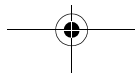
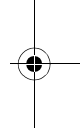
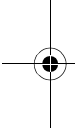
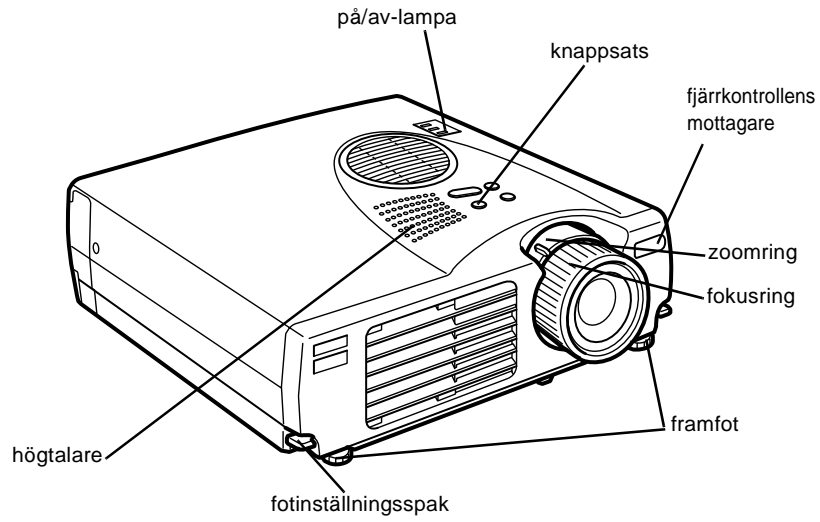



Slå på och av utrustningen

Slå på projektorn och tillhörande utrustning i följande ordning:

1. Videoutrustning
2. Ljudutrustning (om annan än dator och videoutrustning)
3. Projektor
4. Extern högtalare eller högtalarsystem (vid behov)
5. Dator

När du slår av utrustningen ska det göras i omvänd ordning

Slå på och av projektorn

1. Ta bort projektorns objektivlock.
2. När du sätter i projektorns elsladd blinkar på/av-lampan orange i några sekunder. Sedan övergår den till att lysa orange.
3. Tryck på strömbrytaren på fjärrkontrollen eller knappsatsen. På/av-lampan blinkar grönt medan projektorn värms upp. När projektorn är helt uppvärmd lyser lampan grön

Om dator eller videoutrustning är ansluten till projektorn projiceras dator- eller videosignalen.

- ◆ **Varning!** *Titta aldrig in i objektivet när lampan lyser eftersom dina ögon kan ta skada. Det är särskilt viktigt att inte låta bar titta in i objektivet.*
- ◆ **Varning!** *När projektorn slås på eller av med fjärrkontrollen måste du först slå på fjärrkontrollen med strömbrytaren*

När du tryckt på strömbrytaren för att slå av projektorn visas et bekräftelsemeddelande. Om du vill slå av projektorn ska du trycka på strömbrytaren igen. Om du inte vill slå av projektorn

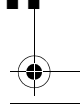
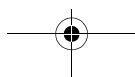
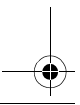
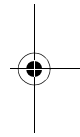
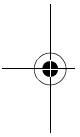

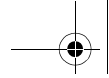

kan du trycka på en annan knapp. Fläkten fortsätter att gå och på av-lampan blinkar orange i ca en minut medan projektorn svalnar.

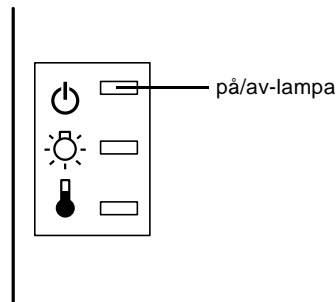

När projektorn har svalnat slutar på/av-lampan att blinka och lyser orange.

- ◆ **OBS!** Om du trycker på strömbrytaren för att sätta igång projektorn igen medan på/av-lampan är orange kan det dröja innan en projicerad bild visas.

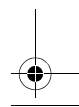
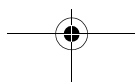
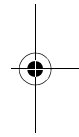
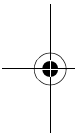



Ställa in skärpan och positionera bilden på duken

När en bild visas på duken ska du kontrollera att skärpan är inställd och att den är ordentligt positionerad på duken.

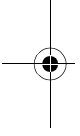
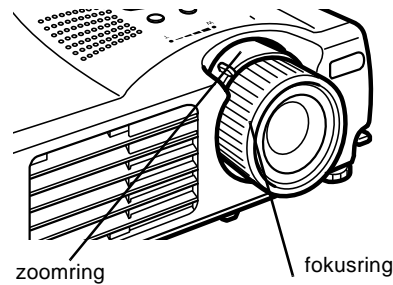

- För att ställa in bildens skärpa vrider du på fokusringen (de yttre ringen kring objektivet).
- För att ändra bilden storlek vrider du på den inre zoomringen
Vrid zoomringen mellan markeringarna W (vid) och T (tele).

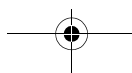
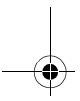
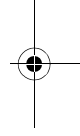



Om du måste höja eller sänka bilden på duken ska du förlänga eller dra in de två fötterna under projektorn enligt följande:

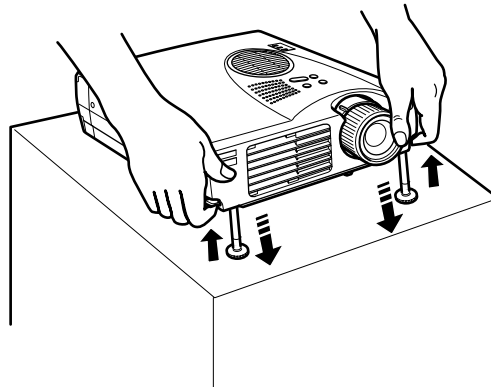

1. Stå bakom projektorn och håll i projektorns framände samtidigt som du lyfter fotinställningsspakarna ovanför fötterna. Detta frigör fötternas spärrar så att de fritt kan justeras uppåt och nedåt. Släpp inte projektorn.

◆ **Varning!** Håll inte projektorn i objektivet eftersom det kan ta skada.

2. Medan du håller upp fotinställningsspakarna ska du höja eller sänka projektorn tills bilden på duken är på rätt plats.
3. Släpp spaken så låses fötterna fast.
4. För att finjustera projektorns höjd vrider du fötterna medur för att höja den och moturs för att sänka den.

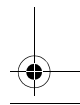
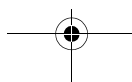

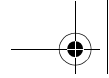

Resize-knappen

Med Resize-knappen kan du välja projiceringsmetod för vissa typer av bildsignaler från datorn

Med bilder upp till XGA-upplösning (1024× 768) eller SVGA-upplösning (800 x 600), kan du välja mellan två projiceringsmetoder. Antingen kan bilden visas i mitten a projiceringsområdet (s.k. Window display) eller så kan hela bilden visas (s.k. Resize display).

Du kan också välja mellan två projiceringsmetoder med bilde som är större än XGA eller SVGA: antingen projicera en del a bilden eller hela bilden i ett komprimerat format. Projektör förminskar automatiskt bilden till projektorns maximala upplösning. Resize-knappen kan inte användas med bilder med XGA- eller SVGA-upplösning.

När bilden kommer från videoutrustningen kan du med Resize knappen välja ett bildpunktsförhållande, antingen s.k. resiz display eller 16:9.

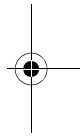
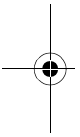

Ställa in skärpan och positionera bilden på duken

33

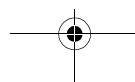
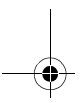

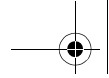

Sköta projektorn

Följande funktioner kan utföras genom att använda knappsatsen på projektorns ovansida eller med hjälp av fjärrkontrollen:

- Slå på och av strömmen
- Automatisk inställning av datorbil
- Växling mellan bilder från olika apparater (dator, video-dator)
- Komma åt projektorns menyer för justering av bild-, ljud- och videoinställningar och inställningar för hur bilden ter sig på duken
- Ändra storlek på den projicerade bilden
- Frysa bilden
- Tillfälligt visa en tom bil
- Justera eller dämpa ljud/videoutdata
- Använda specialeffekter
- Flytta musmarkören

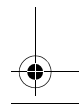
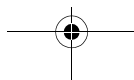
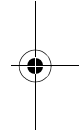
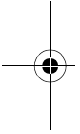

Använda fjärrkontrollen

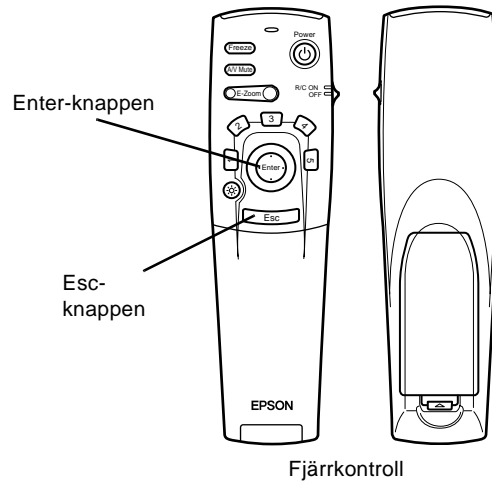

När du använder fjärrkontrollen pekar du den mot fjärrkontrollens mottagare som sitter fram på projektorn

För att kunna använda fjärrkontrollen som en trådlös mus måste du ansluta muskabeln till projektorn och datorn.

Fjärrkontrollen kan användas upp till 10 meter från projektorn.

- ◆ **OBS!** Om projektorn inte reagerar på fjärrkontrollen kan de bero på följande: det omgivande ljuset är för starkt; en viss typ av ljusrör används; en stark ljuskälla (t.ex. direkt solljus) påverkar den infraröda mottagaren eller så finns annan utrustning i närheten som avger infraröd energi (t.ex. strålvärmare). För att kunna använda fjärrkontrollen ska du åtgärda dessa förhållanden. Alternativt kan du sköta projektorn från datorn.



I denna tabell sammanfattas fjärrkontrollens funktioner.

Knapp	Funktion
Freeze	Gör den aktuella dator- eller videobilden på duken till stillbild.
A/V Mute	Stänger av ljud- och videodatan från projektorn. För att slå på ljudet och videodatan igen trycker du antingen på A/V Mute-knappen igen eller på Esc-knappen.
E-Zoom	Om du trycker på knappens högra del förstöras bilden, om du trycker på knappens vänstra del förminskas bilden. För att visa en del av den förstörade bilden som ligger utanför projektytan trycker du på Enter-knappen för att rulla ner bilden
Strömbrytare	Slår på och av projektorn
Effektknappar	Används för att aktivera specialeffekter som tilldelats i Effect-menyn.
Enter	Använd Enter-knappen för att gå igenom menyerna eller använd fjärrkontrollen som muspekare när projektorn är ansluten till datorn med datorkabeln och muskabeln. Du kan också välja ett menyalternativ genom att trycka i mitten på denna knapp (Enter). Om du trycker på Enter när en meny eller hjälpfunktion visas kommer du till nästa meny eller bild. När bilden kommer från datorn fungerar Enter-knappen som musens vänsterklick
Knappbelysning	Tänder knapparna på fjärrkontrollen i 10 sekunder
Esc	Avbryter den aktuella funktionen. Om du trycker på Esc-knappen när en meny eller hjälpfunktion visas kommer du tillbaka till föregående bild eller meny. När bilden kommer från datorn fungerar Esc-knappen som musens högerklick
Men	Visar eller döljer menyn
Help	Visar hjälpmenyn
Comp	Växlar till bild från datorn.

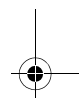
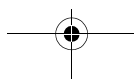
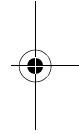
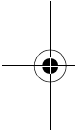



Knapp	Funktion
S-Video	Växlar till videobild från S-Video
Vide	Växlar till bild från videon
Auto	Optimerar datorbilden.
Resize	Växlar mellan Window display och Resizing display.
P in P	Visar en bild i huvudbilden. För att visa en bild-i-bilden trycker du på PinP-knappen en gång. För att dölja bilden-i-bilden trycker du på knappen igen. För att ställa in visning av bild-i-bild ska du i följand ordning trycka på: [Menu] → [Setting] → [P in P]. Grundinställningarna är följande Storlek på bild-i-bilden:1/9 sektion Källa för huvudbilde :Dator Källa för bild-i-bilden:Video För att ändra den infattade bildens position trycker du på Enter-knappen. Bilden flyttas i vald riktning
Volume +/-	Justerar volymen.

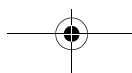
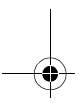
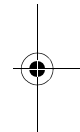
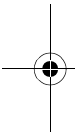

Använda knappsatsen

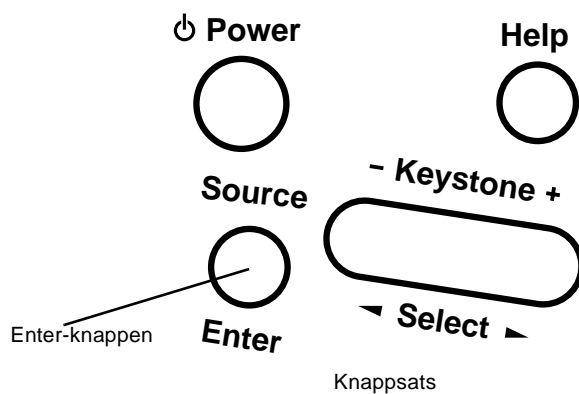

Knappsatsen kan användas för att sköta projektorn i stället för fjärrkontrollen. Programmering och åtkomst av specialfunktionerna kan dock endast ske med hjälp av fjärrkontrollen.

I denna tabell sammanfattas knappsatsens funktioner.

Knapp	Funktion
Strömbrytare	Slår på och av projektorn
Help	Visar hjälpmenyn
Source	Växlar bildkälla i ordningen: dator→S-video→kompositvideo. Om ingen S-videoindata finns växlar knappen mellan data från dator och kompositvideo.
Enter	Väljer ett menyalternativ när hjälpmenyn visas
Keystone +/-	Justerar en trapetsoidförvrängd bild till normal
Select	Går uppåt eller nedåt, eller åt höger eller vänster när hjälpmenyn visas

Projektorns statusindikatorer

På/av-lampan och lampindikatorerna ovanpå projektorn anger dess driftsstatus.

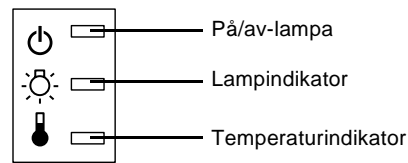

- ◆ **Varning!** En röd indikatorlampa varnar dig om ett allvarligt fel uppstått. Se kapitel 5, "Felsökning", om vad du ska göra om en varningslampa tänds.

På/av-lampa

Anger apparatens status.

Färg	Status	Betydelse
Orang	Lyse	Standby-läge. (Projektorn är ikopplad men projicerar inte.)
Grön	Blinkar	Projektorn värms upp
Grön	Lyse	Strömmen och projektorlampan är på.
Orang	Blinkar	Projektorlampan lyser inte och projektor svalnar i en minut. Den tid det tar för projektorn att svalna beror på luftens temperatur. När projektorn svalnar kan projektorn inte användas
Röd	Lyse	Ett fel har uppstått i maskinen och strömmen till projektorn har slagits av.
-	Lyser e	Projektorn är inte på.



Lampindikator

Anger lampans status.

Denna indikator är ej på när projektorn fungerar normalt

Färg	Status	Betydelse
-	Lyser e	Lampan fungerar normalt.
Röd	Lyse	Lampan måste bytas ut
Orang	Blinkar	Projektorlampan måste bytas ut och projicerar inte längre några bilder. Ersätt lampan med en ny lampa
Röd	Blinkar	Det är fel på projektorlampan strömtillförseln till lampan eller lamsäkring, eller så är det någon krets i projektorn som inte fungerar.

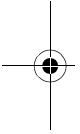

Temperaturindikator

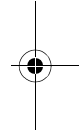

Anger temperaturen i projektorn.

Denna indikator är ej på när projektorn fungerar normalt

Färg	Status	Betydelse
-	Lyser e	Projektorn fungerar normal
Orang	Blinkar	Projektorn är för varm.
Röd	Lyse	Projektorn har slagits av automatisk p.g.a. överhettning
Röd	Blinkar	Ett fel har uppstått i fläkten elle temperaturgivaren



40

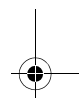
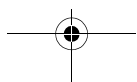

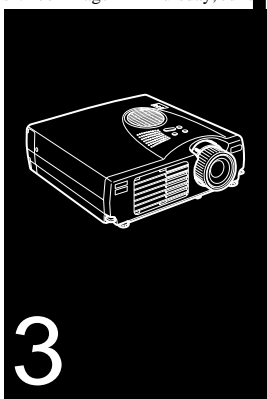

Använda menyerna i projektorn

Med hjälp av projektorns åtta menyer kan du sköta projektorn.

- Video-menyn styr den projicerade bildens utseende och kvalitet, oavsett om bilden kommer från en dator eller video.
- Audio-menyn styr ljudfunktionerna, t.ex. volym- och toninställning.
- Med Effect-menyn kan du programmera in funktioner för fjärrkontrollens Effects-knapp
- Med Setting-menyn kan du välja olika projektoralternativ.
- Med User's Logo-menyn kan du välja specialfunktioner såsom bakgrundsfärg eller en viss logotyp.
- Med Advanced-menyn kan du ställa in olik projektoralternativ.
- I About-menyn finns information om H/V (horisontell vertikal) frekvens, lampans brinntid osv.
- Med hjälp av Reset All-menyn återgår alla inställningar till fabriksinställningarna.

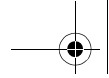

Komma åt huvudmeny

För att visa huvudmenyn trycker du på Menu-knappen på fjärrkontrollen. Huvudmenyn visas.



Tryck på Menu-knappen igen för att dölja meny

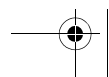
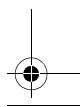
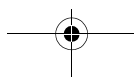
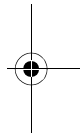
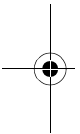

Ändra en menyinställning

För att ändra en menyinställning:

1. Tryck på Menu-knappen på fjärrkontrollen. Huvudmenyn visas.
2. Tryck på Enter-knappens övre eller nedre del för att gå igenom menyalternativen

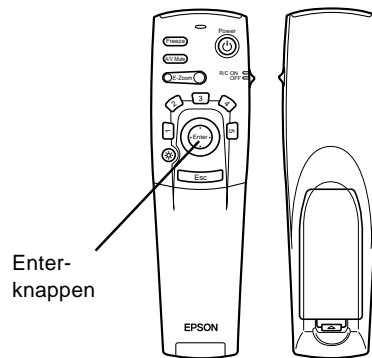

3. Tryck på Enter-knappen så visas en undermeny.

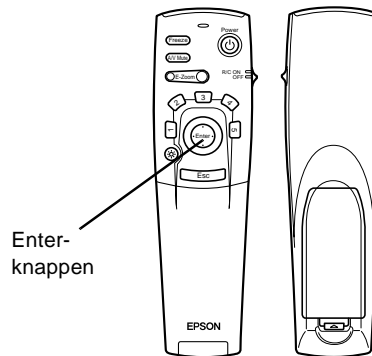

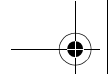

När du väljer en meny visas en undermeny till höger



- ◆ **OBS!** Alternativen varierar i vissa undermenyer beroende på om den aktuella bildkällan är en dator eller videoutrustning
4. Tryck på Enter-knappens övre eller nedre del för att gå igenom menyalternativen
 5. Tryck på Enter-knappens högra eller vänstra del för att ändra en inställning på undermenyn.
 6. När du ändrat inställningarna trycker du på Menu-knappen igen för att dölja menyn. Alternativt kan du trycka på Esc knappen för att komma tillbaka till huvudmenyn. Dina ändringar sparas automatiskt.

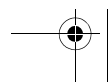
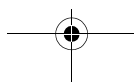
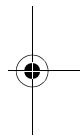
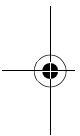

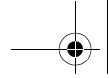

Menyalternativ

Video-menyn (bildkälla = dator)

I Video-menyn kan du göra ändringar i den projicerade bilden. Följande alternativ kan väljas när bilderna kommer från datorn.

- ◆ **OBS!** Datorn måste vara ansluten och påslagen, och bildkällan på projektorn måste var inställd till Computer för att du ska ha tillgång till dessa menyalternativ.

Menyobjekt	Beskrivning
Position	Välj detta objekt genom att trycka på Enter-knappen du kommer då in i läget för justering av bildposition. Använd sedan Enter-knappen för att flytta bilden i motsvarande riktning. När du gjort justeringen trycker du på Esc-knappen för att gå tillbaka till Video-undermenyn.
Trackin	Matchar projektorns inbyggda klocka till olika datorgrafiksignaler. Justera denna inställning för att ta bort vertikala linjer från bilden.
Sync.	Synkroniserar med den tracking-signal som skickas från datorn. Justera denna inställning för att åtgärda otydlig bild eller flimmer.
Brightne	Gör bilden ljusare eller mörkare. Öka ljusstyrkan för att göra bilden ljusare och minska den för att göra bilden mörkare.
Contrast	Justerar skillnaden mellan de ljusa och mörka fälten. Öka kontrasten för att göra de ljusa fälten ljusare och de mörkare fälten mörkare. Minska kontrasten för att minimera skillnaden mellan de ljusa och mörka fälten.

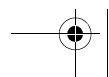
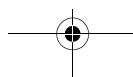
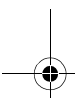
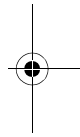
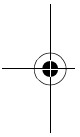



Menyobjekt	Beskrivning
Color	Justerar färgbalansen (Röd:Grön:Blå) hos bildens källa. Välj detta objekt genom att trycka på Enter-knappen Projektorn aktiverar färgjusteringsläget. Tryck på Enter-knappen för att välja en färg Tryck sedan på Enter-knappen för att justera den valda färgen. Öka färginställningen för en intensivare färg eller minska den för en mindre intensiv färg
Sharpnes	Justerar bildens skärpa Öka skärpan för en tydligare bild eller minska den för en mindre tydlig bild
Auto Setup	Inställd på On (På) för att datorn automatiskt ska optimera bilden för projiceringen
Gamm	Justerar den projicerade bilden för naturlig färgteckning.
Reset	Återställer alla menyobjekt till deras fabriksinställningar. Välj detta objekt och tryck sedan på Enter-knappen så visas bekräftelsebilden Välj sedan Yes och tryck på Enter-knappen för att återställa menyn Om du ändrar dig kan du välja No och sedan trycka på Enter-knappen för att radera bekräftelsebilden utan att ändra någon inställning

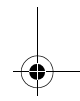
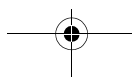
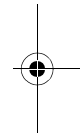
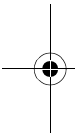



Video-menyn (bildkälla = video)

I Video-menyn kan du göra ändringar i den projicerade bilden. Följande alternativ kan väljas när bilderna kommer från videoutrustningen.

- ◆ **OBS!** Projektorns bildkälla måste var inställd på Video, oc videoutrustningen (t.ex. videospelare eller videokamera) måst anslutas och vara påslagna för att du ska kunna komma åt dess menyalternativ (exempelvis måste projektorn faktiskt projicera en bild från ett videoband om du använder en videospelare).

Menyobjekt	Beskrivning
Position	Välj detta objekt genom att trycka på Enter-knappen du kommer då in i läget för justering av bildpositionen. Använd sedan Enter-knappen för att flytta bilden i motsvarande riktning. När du gjort justeringen trycker du på Esc-knappen fö att gå tillbaka till Video-undermenyn.
Brightne	Gör bilden ljusare eller mörkare. Öka ljusstyrkan för att göra bilden ljusare och minska den för att göra bilden mörkare.
Contrast	Justerar skillnaden mellan de ljusa och mörkafälten. Öka kontrasten för att göra de ljusa fälten ljusare oc de mörkare fälten mörkare. Minska kontrasten för a minimera skillnaden mellan de ljusa och mörka fälten
Color	Justerar färgintensiteten. Öka inställningen för mörkare och tätare färger. Minska den för ljusare och mindre täta färger
Tint	Justerar den röd-gröna färgbalansen i bilden. Öka färgtonen för att göra bilden grönare (endast NTSC och minska den för att lägga till mer rött. Denna inställning fungerar endast med NTSC-videosignaler.
Sharpnes	Justerar bildens skärpa Öka skärpan för en tydligare bild eller minska den fö en mindre tydlig bild
Gamm	Justerar den projicerade bilden för naturlig färgteckning.

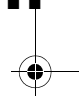
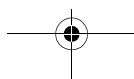
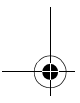
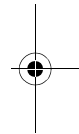
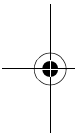

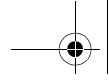

Menyobjekt	Beskrivning
Mod	Specificerar bildens signalläge. Användaren kan välj mellan Auto, NTSC, NTSC4.43, PAL, M-PAL, N-PAL PAL 60, SECAM
Reset	Återställer alla menyobjekt till deras fabriksinställningar. Välj detta objekt och tryck sedan på Enter-knappen så visas bekräftelsebilden Välj sedan Yes och tryck på Enter-knappen för at återställa menyn Om du ändrar dig kan du välja No och sedan trycka på Enter-knappen för att radera bekräftelsebilden utan att ändra någon inställning

Audio-menyn

I Audio-menyn kan du göra ändringar som hänför sig till ljudet

Menyobjekt	Beskrivning
Volume	Justerar volymen för högtalarna och kabelfästet fö ljud-u
Tone	Justerar ljudkvaliteten
Reset	Återställer alla menyobjekt till deras fabriksinställningar. Välj detta objekt och tryck sedan på Enter-knappen så visas bekräftelsebilden Välj sedan Yes och tryck på Enter-knappen för at återställa menyn Om du ändrar dig kan du välja No och sedan trycka på Enter-knappen för att radera bekräftelsebilden utan att ändra någon inställning

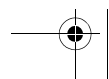
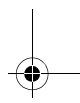
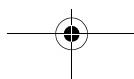

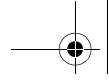

Effect-menyn

Använd Effect-menyn för att ändra vad som händer när du använder Effects-knapparna på fjärrkontrollen samt för att ändra markörens hastighet .

Menyobjekt	Beskrivning
Cursor/Stamp	Väljer den ikon du vill använda som markör samt zoomkvot
Box	Väljer rutans färg och form
Marker	Väljer markörens färg och bredd.
Freeha	Väljer färg och bredd.
Cursor Speed	Väljer markörens hastighet: Low (låg), Middle (medel) eller High (hög).
Reset	Återställer alla menyobjekt till deras fabriksinställningar. Välj detta objekt och tryck sedan på Enter-knappen så visas bekräftelsebilden Välj sedan Yes och tryck på Enter-knappen för att återställa menyn Om du ändrar dig kan du välja No och sedan trycka på Enter-knappen för att radera bekräftelsebilden utan att ändra någon inställning

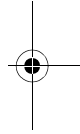
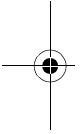

Setting-menyn

Med Setting-menyn kan du justera eller ställa in de olika projektoralternativen.

Menyobjekt	Beskrivning
Keyston	Justerar en trapetsoidförvrängd bild till normal
P in P	Väljer bildkälla (komposit- eller S-Video) för bild-i-bilden.

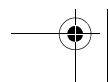
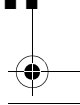
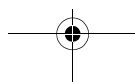
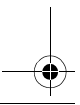



Menyobjekt	Beskrivning
No Signal-meddelan	Specificerar om en svart skärm, blå skärm eller en användarlogotyp visas när bilden är tom
Prompt	Visar tillfälligt ett meddelande på projektduken för identifiering av vilken källa (dator eller videoutrustning) bilden kommer från
A/V Mute	Slår av/på projektorns ljud/videoutdata, avaktiverar alla specialeffekter och visar en svart eller blå bild eller en bild med en användarlogotyp
Power Mgmt Sys	Du kan välja att slå av eller ha kvar strömtillförseln till lampan då det inte finns någon bildkälla
Reset	Återställer alla menyobjekt till deras fabriksinställningar. Välj detta objekt och tryck sedan på Enter-knappen så visas bekräftelsebilden Välj sedan Yes och tryck på Enter-knappen för att återställa menyn Om du ändrar dig kan du välja No och sedan trycka på Enter-knappen för att radera bekräftelsebilden utan att ändra någon inställning

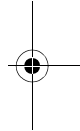
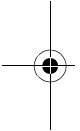

User's Logo-menyn

Med hjälp av User's Logo-menyn kan du skapa en speciallogotyp som projiceras på duken.

Detta görs i två steg:

- Lagra en användarlogotyp
- Tilldela logotypen till A/V Mute-knappen

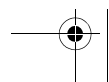
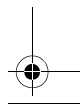
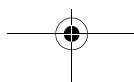



Lagra en användarlogotyp

Följ dessa anvisningar för att mata in och lagra en logotyp.

1. Visa den bild (med projektorn) som du vill använda som logotyp.
2. Tryck på Menu-knappen för att öppna menyfönstret.
3. Välj menyalternativet User's Logo genom att trycka på pekarknappen. Tryck sedan på Enter-knappen för att visa fönstret User's Logo Setting.
4. Meddelandet "Do you use the present image as a user logo? (Vill du använda den aktuella bilden som användar logotyp?) visas på duken. Tryck Ja eller Nej genom att trycka till vänster respektive höger på Enter-knappen. Tryck sedan på Enter-knappen.
5. När du väljer "Ja" i steg 4 visas en markeringsruta över bilden. För att välja den del av bilden som du vill använda som logotyp använder du Enter-knappen. När du valt önskat fält trycker du på Enter-knappen
6. Meddelandet "Do you use this image?" (Vill du använda den här bilden?) visas på duken. Välj Yes och tryck på Enter-knappen. Om du vill ändra position väljer du No.
7. Sedan visas fönstret för inställning av zoomkvot på bilden. Välj kvot med hjälp av pilknapparna, tryck sedan på Enter-knappen.
8. Meddelandet "Do you save this user logo?" (Vill du spara den här användarlogotypen?) visas på duken. Välj Yes och tryck på Enter-knappen. Om du inte vill spara logotypen väljer du No.

◆ **OBS!** Att spara logotypen kan ta en stund. Använd inte projektorn eller annan utrustning (dator, video, högtalare osv.) medan logotypen sparas.

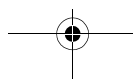

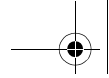

9. När meddelandet "Saving the user logo is completed"
(Användarlogotypen har sparats) visas på duken trycker du på
Menu- eller Enter-knappen för att återgå till huvudmenyn

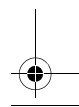
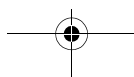
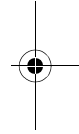
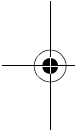



Tilldela logotypen till A/V Mute-knappen

Följ dessa anvisningar för att tilldela logotypen till A/V Mute-knappen:

1. Tryck på Menu-knappen för att öppna menyfönstret.
2. Välj Setting-menyn och tryck på Enter-knappen
3. Välj det tomma alternativet (A/V Mute), markera sedan User Logo.
4. Tryck på Menu-knappen två gånger.

Nu kan du trycka på A/V Mute-knappen på fjärrkontrollen för att visa användarlogotypen.

Reset All-menyn

Om du väljer Reset All-menyn återställs inställningarna i alla menyer till fabriksinställningarna. Det ändrar eller tar inte bort eventuella användarlogotyper som du lagrat

Du kommer att ombe bekräfta återställningsåtgärden. Välj Yes eller No och tryck sedan på Enter-knappen för att återställa all inställningar.

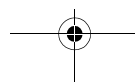
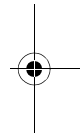
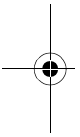



Advanced-menyn

Med Advanced-menyn kan du ställa in olika projektoralternativ.

Menyobjekt	Beskrivning
Languag	Väljer språk för menyerna: japanska, engelska, tyska franska, italienska, spanska, portugisiska, kinesiska och koreanska
Startup Screen	Visar användarlogotypen under uppvärmningen efter det att projektorn slagits på.
Color Temp.	Justerar bildens vithet och svarthet. En ökning av värdet framhäver vit- och svartheten En minskning av värdet försvagar vit- och svartheten.
Rear Proj.	Spegelvänder den projicerade bilden så att den är rätt vänd när du projicerar den bakifrån på en genomskinlig duk. ON aktiverar spegelvändningen och OFF avaktiverar den (normal bild).
Ceilin	Vänder på den projicerade bilden så att den är rätt vänd när du hänger projektorn uppochner i taket. ON aktiverar denna funktion och OFF avaktiverar den (normal bild).
Reset	Återställer alla menyobjekt till deras fabriksinställningar. Välj detta objekt och tryck sedan på Enter-knappen så visas bekräftelsebilden Välj sedan Yes och tryck på Enter-knappen för att återställa menyn. Om du ändrar dig kan du välja No och sedan trycka på Enter-knappen för att radera bekräftelsebilden utan att ändra någon inställning

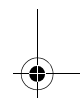
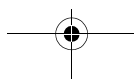
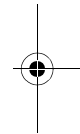
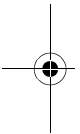



About-menyn

I About-menyn finns följande information om projektorn

Bildkälla = Dator eller inbyggd vide

Menyobjekt	Beskrivning
Lamp	Anger antalet timmar lampan har använts. Lampindikatorn lyser röd när projektorlampan behöver bytas. När detta händer ska du byta projektorlampan så snart som möjligt
Frequenc	Visar datorns horisontella och vertikala frekvens
SYNC Polarity	Visar polariteten hos datorns synkroniseringspuls
SYNC Mod	Visar datorns synkroniseringsläge
Resolution	Visar upplösningen hos datorns/videons utdata
Refresh Rate	Visar uppdateringsfrekvensen hos datorns/videons utdata

Bildkälla = Video

Menyobjekt	Beskrivning
Lamp	Anger antalet timmar lampan har använts. Lampindikatorn lyser röd när projektorlampan behöver bytas. När detta händer ska du byta projektorlampan så snart som möjligt
Video Signal	Visar bildens signalläge

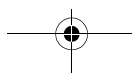
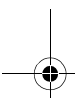
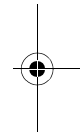
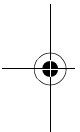

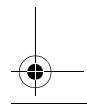
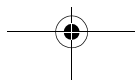
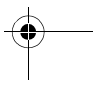
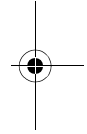
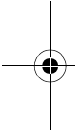
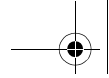

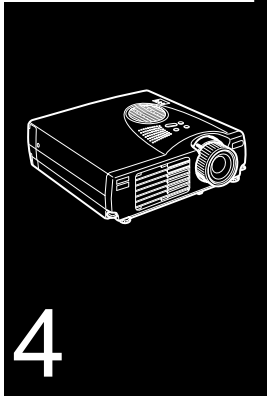

Underhåll

Projektorn kräver lite underhåll. Du bör hålla objektivet rent eftersom smuts eller kladd syns på duken. Periodvis behöver även rengöra luftfiltret. Ett igensatt luftfilter kan förhindra de ventilation som krävs för att kyla projektorn och förhindr överhettning.

De enda delar du behöver byta är lampan och luftfiltret. Om några andra delar behöver ersättas ska du kontakta försäljare eller utbildad servicetekniker.

- ◆ **Warning!** *Innan du rengör någon del av projektorn ska du slå av den och dra ur sladden. Öppna aldrig någon kåpa på projektor med undantag av lamp- och filterlocken. Farlig spänning projektorn kan skada dig allvarligt. Försök aldrig själv utföra service på projektorn förutom då detta specifikt beskrivs i denna användarhandbok. Överlåt all annan service till utbildad servicepersonal.*



Rengöra objektivet

Rengör objektivet när du märker att ytan är smutsig eller dammig. Torka lätt objektivets yta med en mjuk, torr och luddfri trasa.

För att ta bort smuts eller kladd på objektivet ska du fukta en mjuk trasa med ett alkoholbaserat rengöringsmedel och försiktigt torka objektivytan.

Rengöra projektorhöljet

Vid rengöring av projektorhöljet ska du först dra ur sladden. För att ta bort smuts och damm ska du lätt torka höljet med en mjuk torr och luddfri trasa. För att ta bort envis smuts eller envisa fläckar ska du fukta en mjuk trasa med vatten och ett neutralt rengöringsmedel. Torka sedan höljet.

Använd inte alkohol, bensen, thinner eller andra kemiska rengöringsmedel. Dessa kan göra att höljet tar skada

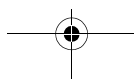
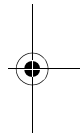
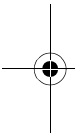



Rengöra luftfiltret

Rengör luftfiltret ovanpå projektorn efter varje 100 timmar användning. Om det inte rengörs periodvis kan det sättas igen av damm och förhindra ordentlig ventilation. Detta kan orsaka överhettning och skada projektorn. Vid rengöring av luftfiltret ska du följa följande anvisningar:

1. Slå av projektorn och dra ur sladden
2. Ställ projektorn med objektivet uppåt.

◆ **OBS!** Om projektorn ställs med objektivet uppåt samlas inte damm inuti projektorns hölje.

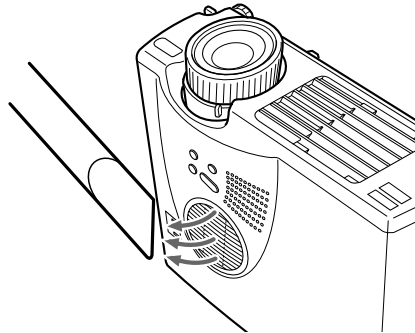

3. Använd en liten dammsugare för datorer och annan kontorsutrustning för att rengöra filtret.

Om smutsen är svår att ta bort eller om filtret är trasigt ska du byta ut det. Kontakta återförsäljaren eller ring EPSON servicecenter.

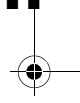
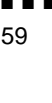
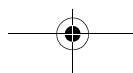
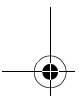
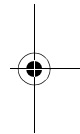
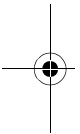

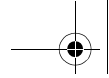

Byta lampa

Byt lampan när:

- Den projicerade bilden blir mörkare eller dess kvalitet försämras.
- Lampindikatorn blinkar orange.
- Meddelandet "LAMP REPLACE" (Lampbyte) visas på duken när projektorlampan tänds.

◆ **OBS!** För att behålla ljusstyrkan och bildkvaliteten ska lampa bytas så snart som möjligt när meddelandet visas på duken. Dett meddelande är inställt till att visas efter ca 2000 timmars användning. Kontakta din lokala EPSON-försäljare för en reservlampa. Ange delnumret ELPLP10B (EMP-700/500) eller ELPLP10S (EMP-710).

◆ **Varning!** Låt lampan svalna innan du byter den. Var även försiktig så att du inte vidrör lampaggregatets glasdel då det kan göra att lampan går sönder tidigare än normalt.

1. Slå av strömmen och låt enheten svalna, dra sedan ur sladden. Den tid det tar för projektorn att svalna beror på den omgivande temperaturen.

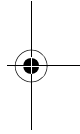
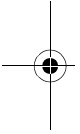

60

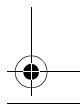
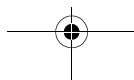



2. När enheten svalnat kan du ta bort kåpan till lampan. Det tar normalt ca en timme för den att svalna helt. Lossa fästskruve till lampkåpan med den skruvmejsel som medföljer reservlampan. Ta sedan bort kåpan.

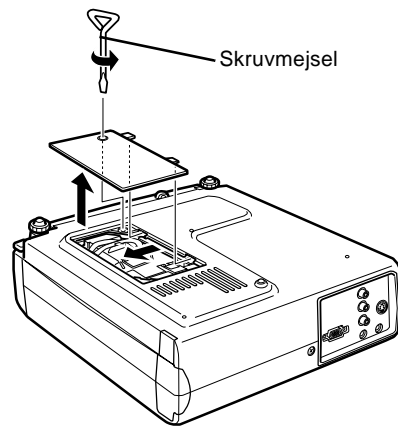

3. Lossa lampans två fästskruvar med samma skruvmejsel och dra ut lampan med hjälp av handtaget.

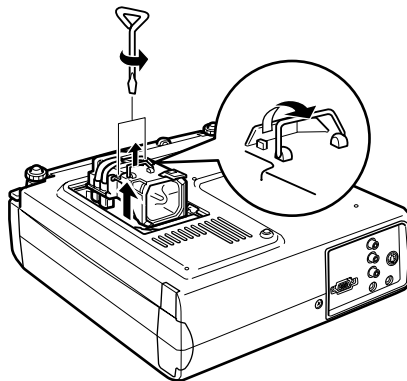

4. Sätt dit den nya lampan. Kontrollera att lampan sitter där de ska, tryck den sedan ordentligt på plats. Dra åt lampans fästskruvar med skruvmejseln.
5. Sätt tillbaka lampkåpan. Dra åt skruvarna till lampkåpan med skruvmejseln



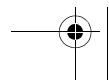
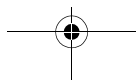
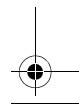
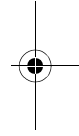
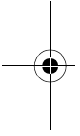
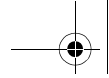

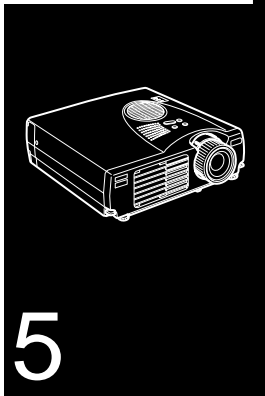

Felsökning

I det här kapitlet beskrivs de problem som indikeras av varningslamporna, och information ges om hur problem med projektorn kan åtgärdas. Kapitlet är indelat i följande avsnitt

- Problem med projektorn. Se detta avsnitt om projektorn inte fungerar, samt för att ta reda på vad varningslamporna indikerar.
- Problem med bilden på projektduken. Se detta avsnitt om du inte kan projicera en bild eller om bildkvaliteten är dålig.

Vid problem, se lämpligt avsnitt och följ alla anvisningar som avser ditt problem. Om ingen av de föreslagna åtgärderna löser problemet ska du ringa försäljaren eller EPSON servicecenter.



Problem med projektorn

Om du har problem med projektorn ska du först slå av den och dra ur sladden. Sätt sedan i sladden igen och slå på projektorn. Om detta inte löser problemet ska du kontrollera varningslamporna på projektorn. Dessa lampor påvisar problem med projektorns funktion.

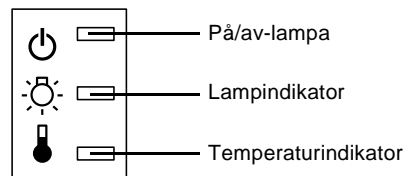

Se följande sidor för information om vad du ska göra när dessa varningslampor lyser eller blinkar eller vid andra specifika fel med projektorn.

□ På/av-lampan blinkar orange och du kan inte slå på projektorn.

Projektorlampan svalnar. Vänta tills på/av-lampan slocknat, slå sedan på projektorn.

□ På/av-lampan tänds inte.

Slå av projektorn, kontrollera att elsladden är ordentligt ansluten både till uttaget och projektorn, tryck sedan på strömbrytaren igen.

□ Projicerade bilder blir mörkare eller får försämrad kvalitet eller så lyser lampindikatorn röd.

Byt projektorlampan enligt anvisningarna på sidan 58.

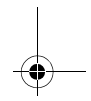
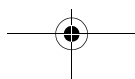

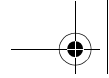

□ **Temperaturindikatorn lyser röd.**

Projektorn är överhettad vilket automatiskt släcker projektorlampan. Låt projektorn svalna i några minuter. Slå sedan på den igen. Kontrollera att ingenting blockera ventilationsöppningarna.

Luftfiltret kan vara igensatt. Rengör enligt anvisningarna p sidan 57 i kapitel 4, låt sedan projektorn svalna ett tag.

Om projektorn fortsätter att överhettas efter att du rengör luftfiltret kan problemet orsakas av skada på fläkten eller kretsar i projektorn. Kontakta utbildad servicetekniker.

- ◆ **Varning!** *Försök aldrig själv utföra service på projektorn förutom då detta specifikt beskrivs i denna användarhandbok.*

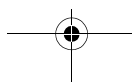
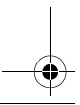
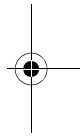
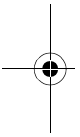



Problem med bild eller ljud

Bilden visas inte på duken.

Kontrollera att på/av-lampan lyser och att objektivlocket ha tagits bort. Kontrollera också att kablarna anslutits ordentligt enligt anvisningarna i kapitel 1.

Kontrollera att rätt bildkälla valts. Tryck på Source-knappen p fjärrkontrollen eller Source-knappen på knappsatsen för att välja en annan bildkälla.

Datorbilden visas endast delvis.

Om upplösningsinställningen för datorns utdata är högre än 1024 x 768 (EMP-710/700) eller 800 x 600 (EMP-500), ändrar projektorn bildens storlek. Om datorns utdata inte ä kompatibel med denna storleksändring ska du välja en annan visningsinställning på datorn. För de visningsinställningar som stöds, se "Stödda bildformat" på sidan 69, 70.

Du kan även behöva ändra befintliga presentationsdokument om du skapade dem för en annan upplösning. Se din mjukvaruhandbok för specifik information.

Meddelandet NO SIGNAL (Ingen signal) visas.

En bildkälla som inte är ansluten till projektorn har valts, signalen matas inte ut från datorn eller så når inte signalen projektorn. Kontrollera att kontakterna anslutits ordentlig både till projektorn och bildkällan. Kontrollera sedan att rätt bildkälla valts. När NO SIGNAL visas kan du inte komma åt Video (dator/video)-menyn

En tom bild visas.

Signalen från datorn kan inte läsas av projektorn. Verifiera bildens format (se sidan 69, 70). När du ser en tom skärm ka du inte komma åt projektormenyerna.

Bilden är helt eller delvis suddig eller oskarp

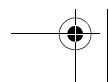
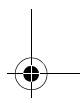
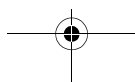
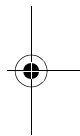
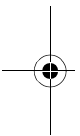



Justera inställningarna för ljusstyrka (Brightness) och kontrast (Contrast) på Video-menyn. Om du använder datorbilder kan du även försöka justera Tracking- och Sync-knapparna på projektorns knappsats.

Objektivet kan vara smutsigt eller kladdigt. Rengör objektivet enligt anvisningarna i kapitel 4, "Underhåll".

❑ Bildens färger stämmer inte.

Färgbalansen kan vara inkorrekt. Om du visar bilder från datorn kan du justera inställningarna för rött, grönt och blått på Video-menyn. Om du visar bilder från videon kan du justera Color- och Tint-inställningarna (endast NTSC) på Video menyn.

❑ Inget ljud hörs.

Kontrollera först att volymen inte är helt neddragen och att RCA-ljudkabeln anslutits ordentligt till både projektorn och ljudkällan. Kontrollera också att Mute-knappen är av.

Fel källa har valts. Tryck antingen på Computer- eller Video knappen på fjärrkontrollen eller Source-knappen på knappsatsen för att välja rätt bildkälla.

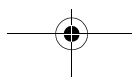
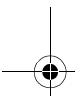
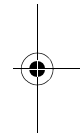
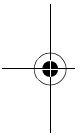

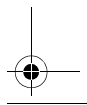
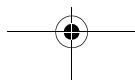
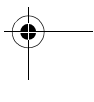
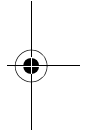
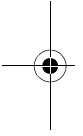
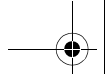

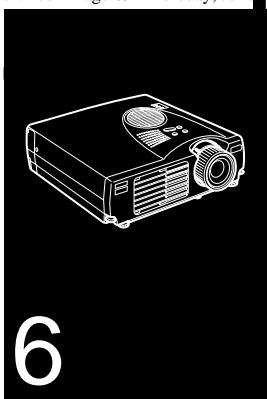

Tekniska specifikationer

Allmänt

Visningsteknik	Polysilicon T
Storlek, LCD-paneler	22,9 mm
Upplösning	1024 (horisontell) x 768 (vertikal) bildpunkter (EMP-710/700) 800 (horisontell) x 600 (vertikal) bildpunkter (EMP-500)
Projektionsavstånd	1,1-13,8 meter
Fjärrkontrollens räckvidd	10 meter
Inbyggt högtalarsystem	1 W enkanali
Bildformat	4 : 3 (horisontell : vertikal)
Zoomkvo	1:1.2

Projektorlampa

Typ	UHE-lampa (Ultra High Efficiency-lampa)
Effektförbrukning	120 W
Delnummer	ELPLP10S (EMP-710) ELPLP10B (EMP-700/500)



Mekaniskt

Höjd	87 mm Maximal dimension
Bredd	267 mm Maximal dimension
Djup	213 mm Maximal dimension
Vikt	2,6 kg

Elektrisk

Spännin	100 - 120 V _{a.c.} och 200 - 240 V _{a.c.} ± 10 %
Klassificerad frekvens	50/60 Hz
Strömtillförsel	100 - 120 V _{a.c.} , 1,9 ampere, 50/60 Hz 200 -240 V _{a.c.} , 1,0 ampere, 50/60 H

Miljö

Temperatur	Driftstemperatur: 5 - 35° C icke-kondenserand
	Förvaringstemperatur: -10 -60° C icke-kondenserand
Luftfuktighe	Luftfuktighet vid drift: 20 - 80% relativ fuktighet, icke-kondenserand
	Luftfuktighet vid lagring: 10 - 90% relativ fuktighet, icke-kondenserand

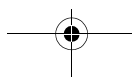

Stödda bildformat

Projektorn visar bilder vid en upplösning på 1024 x 768 (EMP-710/700) eller 800 x 600 (EMP-500) bildpunkter. För att visa en bild med högre upplösning komprimerar projektorn bilden till 1024 x 768 (EMP-710/700) eller 800 x 600 (EMP-500). I följande tabell listas de format som stöds av projektorn:

A: Ändrad B: Norma
storlek

Tekni	AKTIV		FREKVENS			MODELL	
	H	V	H (kHz)	V (Hz)	Bildpunkt (MHz)	EMP-710/70	EMP-500
VGACGA	640	400	31.4	70	25.175	A/B	A/B
VGAEGA	640	350	31.4	70	25.175	A/B	A/B
NEC400	640	400	24.8	56.65	21.053	A/B	A/B
VGA60	640	480	31.469	59.94	25.175	A/B	A/B
VGA72	640	480	37.861	72.809	31.5	A/B	A/B
VGA75	640	480	37.5	75	31.5	A/B	A/B
VGA85	640	480	48.269	85.008	36	A/B	A/B
SVGA56	800	600	35.156	56.25	36	A/B	B
SVGA60	800	600	37.879	60.317	40	A/B	B
SVGA72	800	600	48.077	72.188	50	A/B	B
SVGA75	800	600	46.875	75	49.5	A/B	B
SVGA85	800	600	53.674	85.061	56.2	A/B	B
XGA43	102	768	35.522	86.958	44.9	B	A
XGA60	102	768	48.363	60.004	65	B	A
XGA70	102	768	56.476	70.069	75	B	A
XGA75	102	768	60.023	75.029	78.7	B	A
XGA85	102	768	68.677	84.997	94.5	B	A
SXGA1_70	115	864	63.851	70.012	94.5	A	A
SXGA1_75	115	864	67.5	75	10	A	A
SXGA1_85	115	864	77.094	84.999	121.	A	A
SXGA2-60	128	960	60	60	10	A	A
SXGA2-75	128	960	75	75	12	A	A
SXGA2-85	128	960	85.938	85.002	148.	A	A

A: Ändrad B: Norma
storlek

Tekni	AKTIV		FREKVENS			MODELL	
	H	V	H (kHz)	V (Hz)	Bildpunkt (MHz)	EMP-710/70	EMP-500
SXGA3_43	128	102	46.433	86.871	78.7	A	A
SXGA3_60	128	102	63.981	60.02	10	A	A
SXGA3_75	128	102	79.976	75.025	13	A	A
SXGA3_85	128	102	91.146	85.024	157.	A	A
UXGA48	160	120	62.5	96.08	13	A	-
UXGA60	160	120	75	60	16	A	-
MACLC13	640	480	34.975	66.62	31.3	A/B	A/B
MAC II 13	640	480	35	66.67	30.2	A/B	A/B
MAC16	832	624	49.725	74.55	57.2	A/B	A
MAC19-6	102	768	48.193	59.28	64	B	A
MAC19	102	768	60.241	74.93	80	B	A
MAC21	115	870	68.682	75.062	10	A	A
NTSC	102	480	15.734	60	-	A	A
PAL	102	576	15.625	50	-	A	A
SECAM	102	576	15.625	50	-	A	A

◆ **OBS!** Vissa datorers frekvens kan göra att bilden inte kan visa ordentligt.

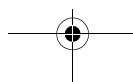
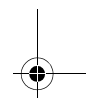



Stiftens funktioner på Dator in-kontakten

Kontakten för inkoppling av datorn är en video RGB-kontakt (hona) av micro-D-typ med 15 stift. Stiftens funktioner:

Indata	Signal
1	Röd analog indat
2	Grön analog indat
3	Blå analog indat
4	Jord
5	Jord
6	Röd jord
7	Grön jord
8	Blå jord
9	Reserverad
10	Sync jord
11	Jord
12	SDA
13	Horisontell synkronisering/kompositsynkronisering, indat
14	Vertikal synkronisering, indata
15	SCL

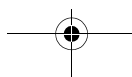
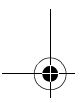
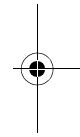
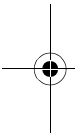



**ÖVERENSSTÄMMELSEFÖRKLARING/DICHIARAZIONE di
CONFORMITÀ/KONFORMITÄUNG/DECLARACIÓN de
CONFORMIDAD/DECLARATION de CONFORMITE**

enligt ISO/IEC:s riktlinje 22 och EN 45014/secondo la Guida ISO/IEC 22 e EN
450014/entsprechend ISO/CEI Anleitung 22 und EN 45014/De acuerdo con ISO/
IEC Guide 22 y EN 45014/selon les normes ISO/IEC Guide 22 et EN45014

Överensstämmer med följande direktiv och normer/
Conforme alle seguenti direttive e Norme/Erfüllt die
folgenden Direktiven und Normen/De acuerdo con las
directrices y normas siguientes/Conforme aux directives et
normes suivantes

Direktiv 89/336/EEG

: EN 55022 Klass B

: EN 50082-1

Direktiv 73/23/EEG

: EN 60950

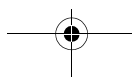
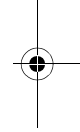
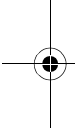

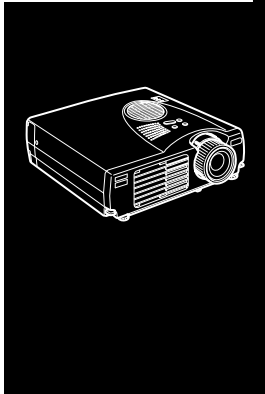

Ordlista

Ljusstyrka Balansen mellan ljusa och mörka nyanser i en bild.

Kompositvideo En typ av videosignal som kodar in färg-, ljusstärk- och synkroniseringsinformation så att den kan bäras i en enda signal.

Kontrast Ett mått på skillnaderna i ljusstärken mellan en bild ljusa partier och skuggor. I en bild med hög kontrast är de ljusa fälten mycket ljusa och de mörka fälten mycket mörka.

NTSC Ett videosändningsformat med 525 linjer som utvecklats av amerikanska National Television Standards Committee. NTS har stor utbredning i Nordamerika, Mexiko och Japan.

PAL (Phase Alternation by Line) Ett videosändningsformat med 625 linjer som används i Västeuropa, Indien, Kina Australien, Nya Zeeland och delar av Afrika.

Upplösning Ett mått på mängden detaljer i en bild. Upplösning kan mätas i punkter per tum eller i bildpunkter. Bildens skärpa och klarhet ökar då upplösningen ökar.

RGB Röd Grön Blå

S-Video En typ av videosignal som sänder ljusstärk och fär separat.

SECAM (Système Electronique pour Couleur Avec Mémoire). Ett TV-system med 625 linjer som används i Frankrike, Östeuropa, Ryssland och delar av Afrika.

Seriegränssnitt Ett typ av kommunikationsgränssnitt som sänder data via en enkel kabel.

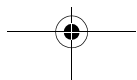
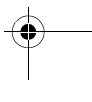
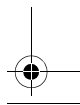
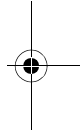
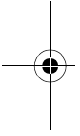
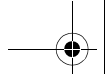

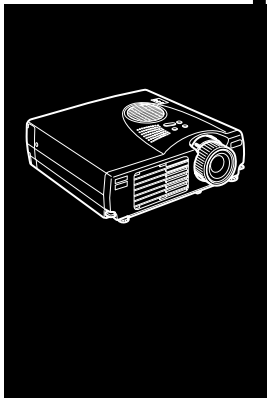

Index

A

Adapter till Macintosh bordsdator 13, 17
Audio-menyn 48

B

Bild 66

C

Color 47

D

DAR viii

E

Effect-menyn 49
Elsladd 2
Extern högtalare 1, 25

F

Felsökning x, 63

Format 71

H

Högtalarsystem 1, 25

I

Installation x
Internet xiii

K

knappsats 28
Kontrast 75

L

Ljud 66
Ljudingång 9
Ljudkabel 9
Ljuduttag 25
Ljusstyrka 75

M

Mac-muskabel 2, 15
Mus/datoringång 8, 11, 15

N

NTSC 75

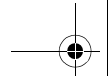

O

Ordlista 75

P

på/av-lampa 28

PAL 75

Projektor ix

PS/2-muskabel 2, 8

R

RCA ljudkabel 23

RCA videokabel 23

Rengöra luftfiltret 59

RGB 75

S

SECAM 75

Seriegränssnitt 75

Setting-menyn 49

Stereoljudskabel 25

stiftens funktioner 73

svalnar 64

S-Video 75

S-Videokabel 24

S-Videokontakt 24

T

Tekniska specifikationer x, 69

Tone 48

trådlös mus 1

U

Underhåll x

Upplösning 66, 75

USB-muskabel 2

User's Logo-menyn 50

V

Valfria tillbehör ix

Video ut-kabel 17

Videoutrustning 22

Volume 48

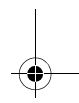
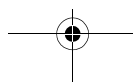
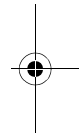
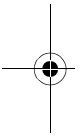



Globala garantibestämmelser

Den EPSON multimediprojektor som du köpt omfattas av Epsons global garanti, World-Wide Warranty, enligt vilken du kan få reparationer utförda på produkten utanför det land i vilket du köpte den, i över 45 länder runt om i världen. Observera att de villkor som anges på det garantikort so medföljer produkten, och inte dessa globala villkor, gäller service so utförs i det land eller de länder som omnämns i kortet

Denna garantiservice begränsas till följande länder.

<EUROPA>

BELGIEN, BULGARIEN, CYPERN, DANMARK, FINLAND, FRANKRIKE, FÖRENADE KUNGARIKET, GREKLAND, IRLAND, ITALIEN, JUGOSLAVIEN, KROATIEN, LUXEMBURG, MAKEDONIEN, NEDERLÄNDERNA, NORGE, POLEN, PORTUGAL, RUMÄNIEN, SCHWEIZ, SLOVAKIEN, SLOVENIEN, SPANIEN, SVERIGE, TJECKIEN, TURKIET, TYSKLAND, UNGERN och ÖSTERRIKE

<NORD- OCH CENTRALAMERIKA & VÄSTINDISKA ÖARNA >

COSTA RICA, KANADA, MEXIKO och USA

<SYDAMERIKA>

ARGENTINA, BRASILIEN, CHILE, COLOMBIA, PERU och VENEZUELA

<ASIEN & OCEANIEN>

AUSTRALIEN, HONGKONG, JAPAN, KOREA, MALAYSIA, SINGAPORE och TAIWAN

För denna garantiservice gäller följande bestämmelser och villkor.

- 1) För att berättigas till service enligt den här garantin måste du uppvis bevis på inköpsdatum, genom att visa servicepersonalen antingen kvittot eller garantikortet (om inköpsdatumet visas på kortet).

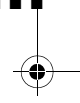
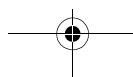
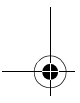
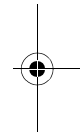
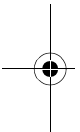

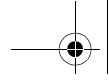

2) Servicen under den här garantin kommer att utföras med utgångspunkt från de garantivillkor och bestämmelser som fastställts av EPSON (eller dess auktoriserade serviceinrättningar) i det land där service efterfrågas. Epson garanterar emellertid dessa servicevillkor:

- Garantin gäller i 12 månader från och med inköpsdatumet
- Garantin omfattar åtminstone kostnaden för delar och arbete.
- Epson kan inte garantera att servicerepresentanten kan tillhandahålla en ersättningsprodukt medan din produkt repareras.

3) Denna garantiservice gäller inte i följande fall:

- a. Fel eller defekter i förbrukningsvaror såsom lampor eller tillbehör
- b. Om produkten skadats till följd av olämplig användning eller användning som inte motsvarar anvisningarna i denna handbok eller till följd av transport
- c. Om produkten reparerats eller ändrats av annan part än EPSON eller en av Epson auktoriserad serviceinrättning
- d. Problem som uppstått till följd av användningen av tillbehör eller förbrukningsvaror som inte är EPSON originalprodukter eller produkter av motsvarande kvalitet

- ◆ **Anmärkning:** Den elkabel som levererades tillsammans med projektorn är anpassad till standarderna för strömtillförseln i inköpslandet. Vid användning av projektorn i utlandet ska EPSONs originalkabel som tillverkats för det berörda landet anskaffas.

SERVICEKONTAKTER FÖR EPSONS GLOBALA GARANTI PÅ PROJEKTORER

Denna kontaktlista gäller från och med den 21 juni 1999

För den senaste informationen, se berört lands webbsida eller, om sådana inte finns, se Epsons huvudwebbsida på www.epson.com.

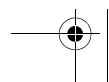
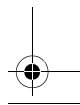
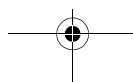



<EUROPA>

ÖSTERRIKE
EPSON Support Cente
Austria
Teknisk Help desk: 0810 20012
Webbadress:
<http://www.epson.a>

CYPERN:
CTC- INFOCOM
6a. Ionos Str., Engom
P. O. Box 174
2406 Nicosia, Cyprus
Tfn: 00357.2.45847
Fax: 00357.2.66849

BELGIEN:
EPSON Support Cente
BeNeLu
Teknisk Help desk: 070 22208
Webbadress
<http://www.epson.b>

TJECKIEN:
EPRINT s.r.o.
Stresovicka 49
CZ-16200 Praha
Tfn: 00420.2.20180610
Fax: 00420.2.2018061
E-post: eprint@mbox.vol

BULGARIEN:
PROSOFT
6. Al Jendov Str
BG-1113 Sofi
Tfn: 00359.2.730.23
Fax: 00359.2.971104
E-post: Prosoft@internet-BG.BG

DANMARK:
Teknisk Help desk: 8088112

KROATIEN:
Recro d.d
Trg. Sportova 1
HR-10000 Zagre
Tfn: 00385.1.6350.77
Fax: 00385.1.6350.71
E-post: recro@recro.h
Webbadress:
<http://www.recro.hr>

FINLAND:
Teknisk Help desk: 0800.52301
(OBS! Vissa geografisk
områden omfattas ej





FRANKRIKE:
EPSON France
68 bis rue Marjolin, F-923
Levallois,
Teknisk Help desk
01.49.61.33.95
Webbadress:
<http://www.epson.f>

IRLAND:
Teknisk Help desk: 01.6799016

TYSKLAND:
EPSON Deutschlan
GmbH
Zülpicher Straße
40549 Düsseldorf
Teknisk Help desk: 01805 23418
Webbadress:
<http://www.epson.d>

ITALIEN:
EPSON Italia s.p.a
Assistenza e Servizio Client
Viale F. Lli Casiraghi, 42
20099 Sest
San Giovanni (MI)
Teknisk Help desk: 02.2940034
Webbadress:
<http://www.epson.i>

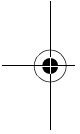

GREKLAND:
Pouliadis Ass. Corp
Aristotelous St.
GR-19674 Athen
Tfn: 0030.1.924207
Fax: 0030.1.944106

LUXEMBURG:
EPSON Support Cente
BeNeLux
Teknisk Help desk:
0032 70 22208
Webbadress:
<http://www.epson.b>

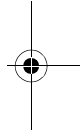

UNGERN:
R.A. Trade Kft
Petöfi Sandor u. 6
H-2040 Budaör
Tfn: 0036.23.415.31
Fax: 0036.23.417.31

MAKEDONIEN:
Rema Kompjuteri d.o.o.
St. Naroden Front 19
lok 16
91000 Skopje/ Macedoni
Tfn: 00389.91.11815
Fax: 00389.91.11815

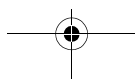

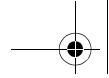

NEDERLÄNDERNA:
EPSON Support Cente
BeNeLu
Teknisk Help desk: 043 351575
Webbadress:
<http://www.epson.n>

RUMÄNIEN:
MB Distribution S.R. L
162, Barbu Vacarescu Blvd
Sector 2
RO- 71422 Bukares
Tfn: 0040.1.230031
Fax: 0040.1.230031
E-post: office@mbd-epson.ro

NORGE:
Teknisk Help desk: 800.1182

SLOVAKIEN:
Print Trade spol. s.r.o
Cajkovskeho 8
SK-98401 Lucene
Tfn: 00421.863.433151
Fax: 00421.863.432565
E-post: Prntrd@lc.psg
Webbadress:
<http://www.printtrade>.

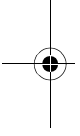

PORTUGAL:
EPSON Portugal, S.A.
Rua do Progresso, 471-1
Perafita- Apartado 513
Teknisk Help desk: 0808 20001
Webbadress:
<http://www.epson.p>

SLOVENIEN:
Repro Ljubljana d.o.o
Smartinska 10
SLO-1001 Ljubljan
Tfn: 00386.61.1853411
Fax: 00386.61.140012

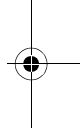

POLEN:
FOR EVER Sp. z.o.o.
Ul. Frankciska Kawy 4
PL- 01-496 Warszawa
Tfn: 0048.22.638.978
Fax: 0048.22.638.978
E-post: office@for-ever.com.p

SPANIEN:
EPSON IBERICA, S.A
Avda. Roma 18-26, E-0829
Cerdanyola del Vallès
Barcelona, SPAI
Teknisk Help desk: 902.404142
E-post: soporte@epson.e
Webbadress:
<http://www.epson.e>

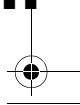
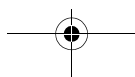
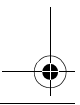

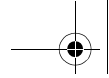

SVERIGE:
Teknisk Help desk: 08 445 125

FÖRENADE KUNGARIKET:
EPSON (UK) Ltd.
Campus 100, Maylands Avenu
Hemel Hempstead,
Herts, HP2 7TJ
Teknisk Help desk: 0990 13364
Webbadress:
<http://www.epson.u>

SCHWEIZ:
EXCOM Service AG
Moosacher Str.
CH-8820 Wädenswi
Tfn: 01.782211
Fax: 01.782234
Webbadress
<http://www.excom.ch>

JUGOSLAVIEN:
BS Procesor d.o.o.
Hadzi Nikole Zivkovic
11000 Beogra
Tfn: 00381.11.63961
Fax: 00381.11.63961

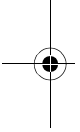

TURKIET:
Romar Pazarlama
Sanayi ve TIC. A.S
Rihtim Cad. No. 20
Tahir Ha
TR-Karaköy-Istanbu
Tfn: 0090.212.252080
Fax: 0090.212.25808

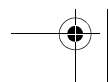
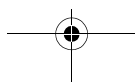
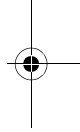



<NORD- OCH CENTRALAMERIKA & VÄSTINDISKA ÖARNA >

KANADA:

Epson Canada, Ltd
100 Mural Street, Suite 30
Richmond Hill, Ontario
CANADA L4B 1J3
Tfn: 905-709-3839
Webbadress
<http://www.epson.co>

MEXIKO:

Epson Mexico, S.A. de C.V
AV. Sonora #1
Mexico, 06100, DF
Tfn: (52 5) 328-4008
Webbadress:
<http://www.epson.com.m>

COSTA RICA:

Epson Costa Rica, S.A.
Embajada Americana,
200 Sur y 300 Oest
San Jose, Costa Rica
Tfn: (50 6) 296-622
Webbadress:
<http://www.epsoncr.co>

USA:

Epson America, Inc.
3840 Kilroy Airport Wa
Long Beach, CA908
Tfn: (562) 276-4394
Webbadress:
<http://www.epson.com>

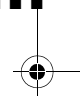
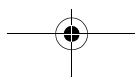
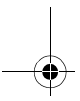
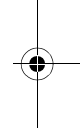
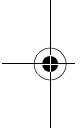



<SYDAMERIKA>

ARGENTINA:

Epson Argentina S.A
Avenida Belgrano 964/970
(1192), Buenos Aire
Tfn: (54 11) 4346-03
Webbadress
<http://www.epson.com.ar>

COLOMBIA:

Epson Colombia Ltda
Diagonal 109, 15-49
Bogota, Colombia
Tfn: (57 1) 523-50
Webbadress:
<http://www.epson.com.c>

BRASILIEN:

Epson Do Brasil Ltda
Av. Tucunare, 72
Tambore Barueri,
Sao Paulo, SP 06460-0
Tfn: (55 11) 7295-17
Webbadress
<http://www.epson.com.br>

PERU:

Epson Peru S.A
Av. Del Parque Sur #40
San Isidro, Lima, Peru
Tfn: (51 1) 224-23
Webbadress:
<http://www.epson.com>

CHILE:

Epson Chile S.A.
La Concepcion 32
Providencia, Santiag
Tfn: (562) 236-254
Webbadress
<http://www.epson.c>

VENEZUELA:

Epson Venezuela S.A
Calle 4 con Calle 11-
La Urbina Su
Caracas, Venezuela
Tfn: (58 2) 241-04
Webbadress:
<http://www.epson.com.v>

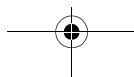
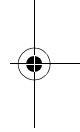
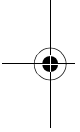



<ASIEN & OCEANIEN>

AUSTRALIEN:
EPSON AUSTRALIA PTY
LIMITED
70 Gibbes Street Chatswood
NSW 2067 AUSTRALI
Tfn: 1300 361 0
Webbadress
<http://www.epson.com>.

MALAYSIA
EPSON TRADING
(MALAYSIA) SDN. BHD.
No. 21 Jalan U 1/19, Seksyen U1
Hicom-grenmarie Industria
Park, 40150 Shan Alam
Selangor Darul Ehsa
Tfn: 03-519136
Fax: 03-519138

HONGKONG:
EPSON Technical Support
Centre
(Information Centre
Rooms 4706-4710
China Resources Building,
26 Harbour Road, Wan Chai
HONG KONG
Teknisk hot line: (852) 2585 439
Fax: (852) 2827 438
Webbadress
<http://www.epson.com.hk>

SINGAPORE:
EPSON SINGAPORE
PTE. LTD.
401 Commonwealth Driv
#07-02 Haw Par Technocentr
SINGAPORE 14959
Tfn: 47228
Fax: 472640

JAPAN:
SEIKO EPSON
CORPORATION
SHIMAUCHI PLANT
VD Customer Support Group:
4897 Shimauchi, Matsumoto-shi
Nagano-ken, 390-8640 JAPAN
Tfn: 0263-48-543
Fax: 0263-48-568

TAIWAN:
EPSON Taiwan
Technology & Trading Ltd.
10F, No.287, Nanking East Road
Section 3, Taipei, Taiwan
R. O. C.
Tfn: 02-2717-7360 ankn. 32
Fax: 02-2713-21
<http://www.epson.com.t>

KOREA:
EPSON KOREA CO., LT
17F HANSOL Bldg., 736-1
Yaoksam-dong Kangnam-gu
Seoul, 135-080, KORE
Tfn: 2-553-351
Fax: 2-558427
<http://www.epson.co.kr>

