

L

R4C621Installasjonsguide
Rev. C

A5-size
1/23/02

680 Setup nor.fm
Pass 0

Proof Sign-off:
A.Nagasawa CRE Tsukada _____
N.Nomoto _____
R.Thomson _____

Norsk

EPSON

Fargeblekkskriver

EPSON STYLUS™ COLOR 680

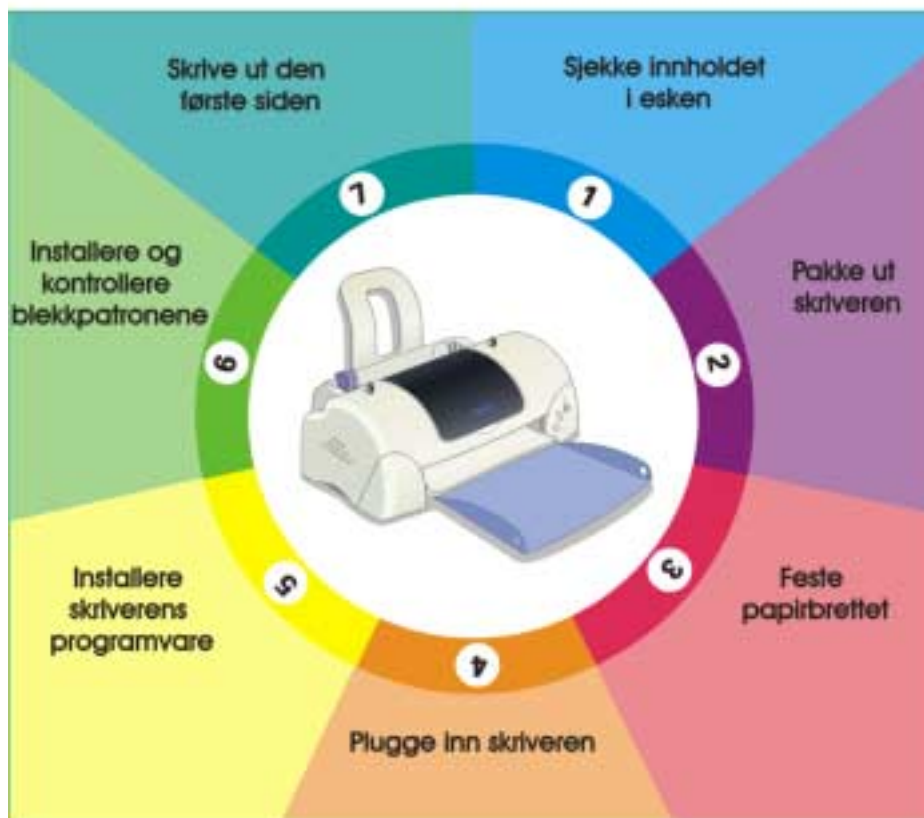

Installasjonsveiledning

1 Kontrollerer pakkens innhold

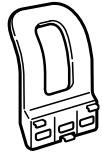

papirstøtte

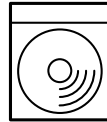

skriverprogramvare
& Reference Guide
CD-ROM



blekkpatronpakke
(inneholder blekkpatroner
for både svart og farge.)

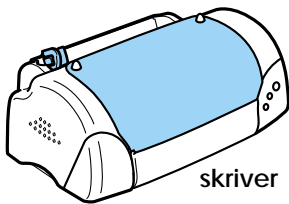

skriver



Daglig
bruk



Install-
asjon
guide

papirmanualer



strømledning*

* Strømledningen kan
festes til skriveren på visse
steder.

Pakkens innhold kan variere fra sted til sted.

Blekkpatronene som leveres med skriveren er for grunninstallasjon. For å fortsette med førsteklasses utskrifter, bruker skriveren store mengder med blekk i løpet av installasjonsprosessen. Dermed tømmes blekkpatroner som brukes for installasjon, raskere enn normalt.

2 Pakke ut skriveren

Fjern all tape og beskyttet materiale fra skriveren og løft de øverste kantene på mottaksbrettet av knottene på toppen av skriveren for å senke den.

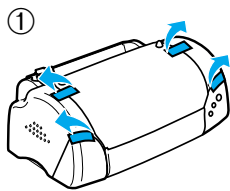

①

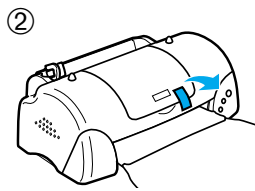

②

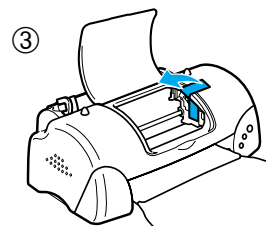

③

Hvis mottaksbrettet er brettet, kan du bøye begge sidene på brettet oppover ved sømmene.

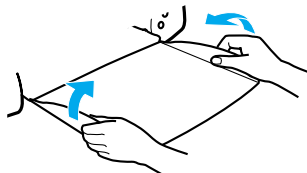

3

Feste papirstøtte

Sett inn papirstøtte i åpningene bak på skriveren, og plasser skriveren på en flat, stabil overflate.

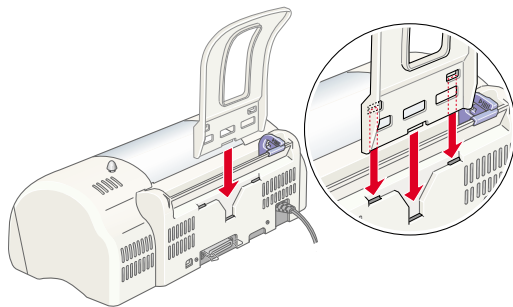

4

Kople til skriveren

Skriveren er koplet til datamaskinen via parallelt- eller USB-grensesnitt. Macintosh-maskinen kan kun koples via USB-grensesnitt. Avhengig av hvor du bor, kan det være at du må få tak i en passende kabel. Se kapitlet om valg og forbruksprodukter i guiden for *Daglig bruk* hvis du vil ha mer informasjon.

Merk:

- For å kople til en PC via USB-grensesnitt, må datamaskinen ha Windows 98 eller Windows 2000 forhåndsinstallert og ha en USB-port.
- Hvis du bruker en USB-hub, anbefaler vi at du kopler skriveren til den første hub-rekken, eller kopler skriveren direkte til USB-porten på datamaskinen.

Bruke parallelt grensesnitt for Windows-brukere

For å kople skriveren til PC-en, trenger du en omspunnet, tvunnet to-trådeskabel. Følg instruksjonene nedenfor.

1. Kontroller at både skriveren og datamaskinen er slått av.

2. Fest kabelkontakten i skriverens apparatkontakt for grensesnitt. Klem så ledningsklipsene godt sammen til de låses på plass på begge sider. Hvis skriveren har en jordet koplingskrue til høyre for grensesnittkontakten, kopler du jordledningen til den jordete koplingskruen.

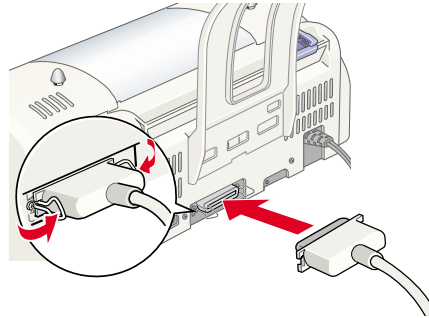

3. Fest den andre enden av kabelen i datamaskinens parallele grensesnitt. Hvis det er en jordledning i datamaskinenden av kabelen, festes denne til den jordete kontakten bak på datamaskinen.

Bruke en USB-kabel for brukere av Windows og Macintosh

For å kople skriveren til en USB-port, trenger du en vanlig omspunnet USB-kabel. Følg disse trinnene.

1. Kontroller at både skriveren og datamaskinen er slått av.
2. Plugg riktig ende av ledningen inn i USB-porten bak på skriveren. (Den enden som passer i skriveren, er ikke lik den enden som passer i datamaskinen.)
3. Kople den ene enden av kabelen til datamaskinens USB-port.

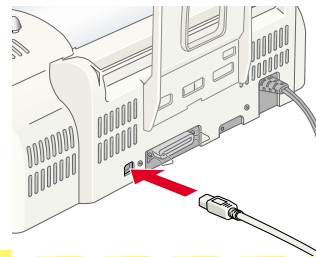

5

Installere skriverprogramvaren

Etter at du har koplet skriveren til datamaskinen, må du installere programvaren som er på CD-ROM-en "Printer Software for EPSON Stylus COLOR 680" som følger med skriveren.





Skriverprogramvaren omfatter:

- Skriverdriver og hjelpeprogram**
Skriverdriveren kjører eller "driver" skriveren, og bruker den til å foreta innstillinger som utskriftskvalitet, hastighet, mediatype og papirstørrelse. Programmene Nozzle Check, Head Cleaning, og Print Head Alignment hjelper deg med å holde skriveren i best mulig driftstilstand. EPSON Status Monitor 3 (for Windows 98, 95, 2000, og NT 4.0) eller EPSON StatusMonitor (for Macintosh) gir deg beskjed om feil i skriveren, og viser skriverstatusinformasjon, som hvor mye blekk som er igjen. Status Monitor leder deg også gjennom prosessen med å skifte blekk.

- Online-guide**
Med online *Reference Guide* får du vite mer om skriveren.

Hvis du bruker diskettversjonen av programvaren, bør du lage en sikkerhetskopi av EPSONS diskett for skriverprogramvare før du begynner installasjonen. Hvis du vil lage en diskettversjon av skriverprogramvaren på CD-ROM-en, kan du bruke skriverens diskettlagerenhet som er på CD-en.

Les mer i det aktuelle avsnittet nedenfor.

Installere i Windows 98, 95, 2000 og NT 4.0

Følg instruksjonen i denne delen for å installere skriverprogramvaren og deretter, for Windows 98 og Windows 2000, kontroller at USB-driveren er rett installert.

Merk:

- Når du bruker Windows 2000, må du følge trinnene nedenfor for å installere skriverprogramvaren, ellers kan Microsofts Universal bli installert istedenfor. For å kontrollere om universaldriveren er installert, må du åpne skrivermappen og høyreklikke på ikonet til skriveren. For å åpne skriverdriveren, klikker du på Printer Preferences på snarveismenyen som vises, og høyreklikker deretter i driveren. Hvis About vises på snarveismenyen som vises, kan du klikke på den. En meldingsboks med ordene "Unidrv Printer Driver" vises. Du må installere skriverprogramvaren som beskrevet nedenfor. Hvis About ikke vises, er skriverprogramvaren rett installert.*
- Hvis dialogboksen Digital Signature Not Found (Digital signatur ikke funnet) vises i løpet av installasjonsprosessen, må du klikke Ja. Hvis du klikker No, må du gå tilbake til trin 1 og installere skriverprogramvaren på nytt.*

Installere skriverprogramvaren

Følg instruksjonene nedenfor for å installere skriverprogramvaren.

1. Kontroller at skriveren er skrudd av.
2. Slå på datamaskinen og start Windows. Hvis dialogboksen New Hardware Found (Ny maskinvare funnet), eller en annen veiviser vises, klikk Cancel.
3. Sett CD-en med skriverprogramvaren som leveres med skriveren, inn i CD-ROM-stasjonen. Installasjonsvinduet kommer opp på skjermen. Hvis du bruker diskett, setter du disketten inn i diskettstasjonen, dobbeltklikker på ikonet Min datamaskin og så på Setup.exe.)

4. Velg Install Printer Driver/Utility (Installer skriverdriver/hjelpeprogram), og klikk . Klikk deretter OK i dialogboksen som vises for å starte skriverprogramvareinstallasjonen. Etter at installasjonen av programvaren er ferdig, installeres problemløseren automatisk på harddisken.



Merk:

- Det er mulig å installere Reference Guide på harddisken fra Installer-dialogboksen, som vist ovenfor. For å installere guiden, klikker du Online Guide og deretter . Klikk deretter på Install Reference Guide og følg instruksjonene på skjermen. Når installasjonen er ferdig, vises ikonet ESC680 Guide i EPSON-mappen. Dobbeltklikk på ikonet for å åpne guiden.*
 - Problemløseren gir tips og instruksjoner om hvordan du skal løse de fleste problemene som du møter når du skriver ut. Du kan ha tilgang til problemløseren gjennom Epson-mappen, Status Monitor 3, eller skriverdriveren. Hvis du vil ha mer informasjon, kan du se i "Feilsøking" i Daglig bruk-guiden.*
5. Følg instruksjonene på skjermen for å skru på skriveren.
For brukere av Windows 98, starter konfigurasjonen av skriverporten automatisk.

For skrivere som er tilkopleet via USB-kabelen, starter driverinstallasjonen automatisk. Når du får en melding om å starte maskinen på nytt, må du gjøre det.
 6. Når du skruer på skriveren, åpnes Setup-programmet automatisk. Følg instruksjonen på skjermen for å installere blekkpatroner, sjekke dysene i skrivehode, og rense skrivehodet. Når du ser en melding om at installasjonen er ferdig, klikker du OK.



Merk:

Hvis hjelpeprogrammet Setup ikke starter, fortsetter du til trinn 6 for å installere blekkpatronene gjennom skriverens kontrollpanel.

7. Når du ser en melding om at installasjonen er ferdig, klikker du OK.

Merk:

Hvis det oppstår en feilmelding, er det enten skriverdriveren eller EPSON USB-skriverdriveren som ikke er rett installert. Se "Feilsøking" i Daglig brukerguiden for mer informasjon.

Når installasjonen er ferdig, kan du fortsette til trinn 7 for å skrive ut første siden.

Pass på at USB-driveren er rett installert for brukere av Windows 98 og Windows 2000

Slik gjør du for å kontrollere om USB-driveren er riktig installert:

Merk:

Illustrasjonene som brukes i denne delen, viser prosedyren for Windows 98.

1. Velg Start gå til Settings, og velg Printers. Pass på at skriverikonet finnes i vinduet Skrivere.

Velg ikonet for skriveren, klikk på Properties i Fil-menyen.



2. Windows 98-brukere: klikk kategorien Details og pass på at EPUSBx: (EPSON Stylus COLOR 680) vises i Skriv til følgende port-liste Windows 2000-brukere: klikk på kategorien Ports og pass på at USBxxx, EPSON Stylus COLOR 680 vises i Skriv til følgende port-liste.

Merk:

Hvis rett port ikke vises, kan du se i feilsøkingdelen av Daglig brukerguiden eller i online Reference Guide.



Installere i Windows 3.1

Følg instruksjonene nedenfor for å installere skriverprogramvaren.

1. Pass på at Windows 3.1 går og at Programbehandling er åpen.
2. Sett CD-en med skriverprogramvaren som leveres med skriveren, inn i CD-ROM-stasjonen. (Diskettbrukere setter disketten inn i diskettstasjonen)
3. Klikk Run på Fil-menyen Run-dialogboksen åpnes. I Command Line, skriv D:SETUP og klikk OK. Hvis CD-ROM-stasjonen har en annen driverbokstav enn "D", eller hvis du bruker diskettversjonen, bytter du til riktig bokstav. .
4. Installasjonsprogrammet begynner å kopiere skriverens programvarefiler.
5. Når installasjonen er ferdig, klikker du OK for å gå ut av installasjonsprogrammet.

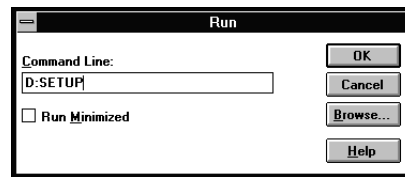

Installasjonsprogrammet velger automatisk standardskriveren for Windowsprogrammer.

Hvis du trenger informasjon om å åpne og bruke programvaren, kan du se i delen om å bruke programvaren for Windows i *Daglig bruk*-guiden.

Installere på Macintosh

Følg instruksjonene i denne delen for å installere skriverprogramvaren, og velg deretter skriver i Chooser (Velger).

**Forsiktig:**

Deaktiver alle virusprogrammer før du installerer skriverprogramvaren.

Installere skriverprogramvaren

Følg instruksjonene nedenfor for å installere skriverprogramvaren.

1. Slå på datamaskinen og legg CD-ROMen i CD-ROM-stasjonen. EPSONs CD-ROM for skriverprogramvare åpnes automatisk.
2. Hvis ett Installer-ikon vises, kan du dobbeltklikke på ikonet. Hvis separate mapper med Installer-ikoner for flere språk vises, kan du dobbeltklikke på mappen med språket du foretrekker, og deretter dobbeltklikke på Installer-ikonet inni.





Merk:

- Det er mulig å installere Reference Guide på harddisken fra skriverprogramvarens CD-ROM. For å installere guiden, klikker du på Install Reference Guide og følg instruksjonene på skjermen. Når installasjonen er ferdig, vises et View Reference Guide-ikon i EPSON-mappen. Dobbelklikk på ikonet for å åpne guiden.
- Det er mulig å åpne Technical Support fra skriverprogramvarens CD-ROM. Sett inn CD-en i CD-ROM-stasjonen og dobbeltklikker på ikonet Technical Support Web Site i EPSON-vinduet.

3. På første skjermbildet klikker du Continue. Installasjonsvinduet kommer opp på skjermen.
4. For å installere skriverprogramvaren som er på CD-ROM-en, må du passe på at Install Location viser rett stasjon, og deretter klikke på Install.
5. Når du får beskjed om at installasjonen er ferdig, klikker du på Restart (start maskinen på nytt) for å fullføre installasjonen.



Velge skriver

Etter at du har installert skriverprogramvaren på Macintosh, må du åpne Chooser og velge skriver. Du må velge skriver første gang du bruker den, eller når du vil bytte til en annen skriver. Datamaskinen vil alltid skrive ut til den skriveren som ble valgt sist. Følg trinnene nedenfor for å velge skriver i Chooser.

1. Velg Chooser fra Apple-menyen. Velg deretter skriverikonet og den porten som skriveren din er koplet til.
2. Velg Background Printing for å aktivere eller deaktivere Skriv ut i bakgrunnen.

Når Skriv ut i bakgrunnen er aktivert, kan du bruke datamaskinen mens den gjør et dokument klart for utskrift. For å bruke EPSON Monitor3-programmet til å håndtere utskriftsjobber, må Skriv ut i bakgrunnen være skrudd av.

3. Lukk Chooser.





Installere og kontrollere blekkpatroner

Skriveren bruker blekkpatroner med IC-brikker. IC-brikken holder nøye oversikt over hvor mye blekk som er igjen i hver patron, slik at alt blekket blir brukt selv om en blekkpatron tas ut og settes inn igjen. Det brukes imidlertid ekstra farget eller svart blekk hver gang patronen settes inn i skriveren, fordi skriveren automatisk kontrollerer påliteligheten til patronen.

Pass på at du bruker de blekkpatronene som følger med skriveren første gang du installerer blekkpatroner.

Les mer i det aktuelle avsnittet nedenfor.

Bruke Setup-programmet for Windows 98, 95, 2000 og NT 4.0

Hjelpeprogrammet Setup bør automatisk åpne seg når installasjonen av skriverprogramvaren er ferdig. Følg instruksjonene på skjermen. Hvis du ikke kan åpne Setup, kan du se i neste del.

Bruke skriverens kontrollpanel

Hvis du bruker Macintosh eller Windows 3.1, eller ikke kan åpne Setup-programmet, kan du bruke skriverens kontrollpanel til å installere blekkpatronene.

Før du installerer blekkpatronene, bør du merke deg følgende.



Advarsel:

Blekkpatronene er komplette enheter. Med vanlig bruk, lekker ikke blekk fra patronene. Vask grundig med såpe og vann hvis du får blekk på huden. Hvis du får blekk i øynene, må du øyeblikkelig skylle med vann.



Merk:

Vent med å åpne blekkpatronpakkene til rett før du skal installere dem, ellers kan blekket tørke ut.

Følg instruksjonene nedenfor for å installere blekkpatronene.

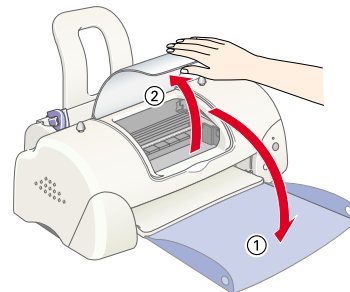
1. Senk mottaksbrettet, og åpne deretter skriverdekslet.



2. Slå av skriveren med  strømbryteren. Skrivehodet beveger seg til midten, som er blekkpatronens installasjonsposisjon.  strømlýset blinker og feillyset kommet på.

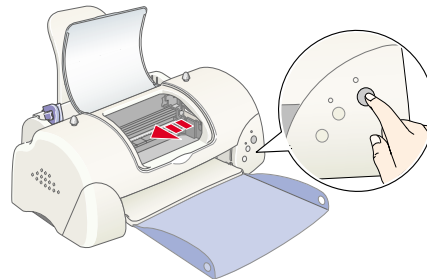

Forsiktig:
Ikke flytt skrivehodet for hånd. Gjør du det, kan du skade skriveren.

3. Skyv tilbake utløsningsklaffen og løft opp klemmen som holder fast blekkpatronen.

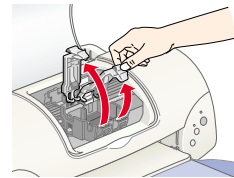

4. Åpne pakkene med blekkpatroner. Fjern deretter kun de gule forseglingsstapene fra hver patron.

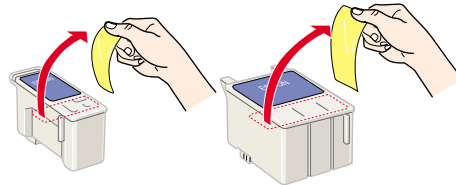

- Forsiktig:**
- Fjern de gule forseglingsstapene før du begynner å bruke patronene, ellers vil de bli ubrukelige.
 - Hvis du har installert en patron med forseglingsstapen på, må patronen fjernes og en ny settes iss. Fjern den gule forseglingsstapen fra den nye patronen før du setter den inn i skriveren.
 - Ikke ta vekk den blå delen av forseglingsstapen fra patronene. Gjør du det, kan patronene bli ubrukelige.
 - Fjern aldri forseglingsstapen på undersiden av patronene. Det vil føre til at blekket renner ut.
 - Ikke ta på den grønne IC-brikken på siden av patronen. Dette kan forhindre normal drift og utskrift.
 - Ikke fjern den grønne IC-brikken fra siden av patronen. Hvis du installerer en blekkpatron uten en brikke, kan skriveren ødelegges.

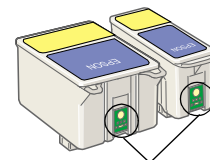

Må ikke berøres.

5. Plasser tappene på hver blekkpatron slik at de hviler på tappene som stikker ut fra bunnen av de åpne klemmene. Ikke bruk makt når du setter i patronene.

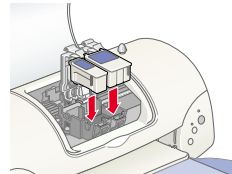
**Forsiktig:**

Pass på at tappene på patronen ikke kommer under tappene på de åpne klemmene. Dette kan ødelegge klemmene.

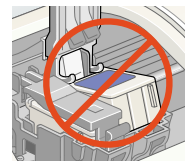
**Merk:**



Installer begge blekkpatronene. Hvis ikke begge patronene installere, virker ikke skriveren.

6. Senk klemmene til blekkpatronene til de låses på plass.
7. Trykk på den  utskiftingsknappen. Skriveren beveger skrivehodet og begynner å fylle opp blekkforsyningssystemet. Denne prosessen tar omlag to og et halvt minutt.

**Forsiktig:**

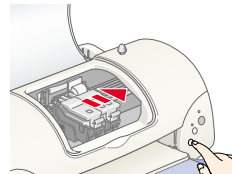
Trykk alltid på  utskiftingsknappen for å bevege skrivehodet. Ikke flytt skrivehodet for hånd. Gjør du det, kan du skade skriveren.



Mens blekket fylles, blinker  strømlýset, og skriveren lager en rekke mekanisk lyder. Disse lydene er normale. Når blekkforsyningssystemet er fylt, går skrivehodet tilbake til hjemmeposisjon (høyre side) og  strømlýset kommer på.

**Forsiktig:**

Slå aldri av skriveren mens  strømlýset blinker.

8. Lukk skriverdekselet.

Kontrollere skriveren.

Før du skriver ut den første siden, må du passe på at skriveren fungerer ordentlig ved å legge i papir, skrive ut en selvttest og, om nødvendig, rense skrivehodet. Les mer i det aktuelle avsnittet nedenfor.



Fulle i papir

Følg trinnene nedenfor for å legge vanlig papir i skriveren.



1. Senk mottaksbrettet og skyv venstre kantføring slik at avstanden mellom kantføringene er litt bredere enn bredden på papiret.
2. Luft en bunke papir og dunk den lett mot bordflaten slik at arkene ligger kant i kant
3. Fyll papir i arkmateren med trykt side opp, og høyre papirkant mot høyre kantføring. Skyv deretter venstre kantføring mot venstre papirkant.

Merk:

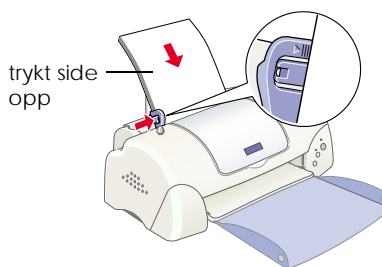
- Legg alltid papir i papirmateren med kortsiden først.
- Pass på at papirstabelen passer under pilmerket på innsiden av kantføringen.



Sjekke dysene i skrivehodet

Kontroller at skriveren er slått av. Hold inne  vedlikeholdsknappen (① i illustrasjonen), og trykk på  strømbryteren (② i illustrasjonen) for å slå på skriveren. Utløs deretter kun strømknappen først. Når skriveren starter dysekontrollen, kan du utløse  vedlikeholdsknappen.

Her er en typisk utskrift.

Godt eksempel

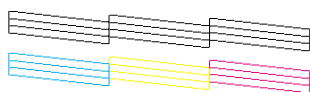

Skrivehodet må renses

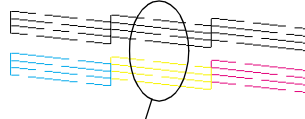

Mangler punkter

Hvis selvtesten ikke er tilfredsstillende (f.eks. hvis deler av linjeutskriften mangler, er det en feil på skriveren), kan du rense skrivehodet som forklart nedenfor. Hvis utskriften er bra, kan du skrive ut første side. Se "Printing Your First Page" for instruksjoner.

Rengjøre skrivehodet

Slik rengjør du skrivehodet.

1. Pass på ⏻ strømløst er på og at ⏻ feilløst er av.
2. Hold inne ⏻ vedlikehold i tre sekunder.

Skrivere begynner å rense skrivehodet og ⏻ strømløst begynner å blinke. Rensing av skrivehodet tar omtrent 30 sekunder.

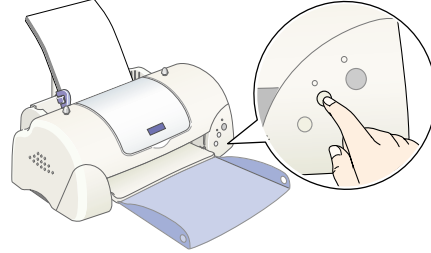
**Forsiktig:**

Slå aldri av skrivere mens ⏻ strømløst blinker. Gjør du det, kan du skade skrivere.

3. Når ⏻ strømløst slutter å blinke, bør du skrive ut en testside for å bekrefte at hodet er rent og for å tilbakestille rensesyklusen.

Hvis utskriftskvalitet ikke blir bedre etter å ha gjentatt dysekontroll og rengjøringsprosedyrer fire, fem ganger, bør du ta kontakt med en forhandler.

7

Skrive ut første side

Pass på at skrivere fungerer ordentlig, og skriv ut den første siden. For å bli kjent med skrivere, anbefaler vi at du skriver ut en av prøvefilene som følger med skriverprogramvaren. For å skrive ut en prøvefil, følger du instruksjonene Windows eller Macintosh i denne delen.

Hvis du velger å skrive ut ditt eget dokument istedenfor, må du åpne dokumentet i applikasjonen, deretter fortsette til trinn 4 i den relevante delen under og foreta forandringer der det passer.

Merk:

- Se i programvareveiledningen for mer informasjon om hvordan du skal bruke applikasjonen.
- Avhengig av hvilken dokumenttype du skriver ut og hvilken papirtype du bruker, kan det være at du må foreta innstillinger som er forskjellig fra de som beskrives i denne delen.

Windows-brukere

Følg disse trinnene for å skrive ut en prøvefil.

1. Sørg for at det ligger A4- eller vanlig Letter-størrelse med EPSON blekkstrålepapir, fotokvalitet i skriveren.
2. Sett CD-en for skriverdriver inn i CD-ROM-stasjonen. Hvis du får opp dialogboksen for installasjon, velger du  Quit.
3. Dobbelklikk på Min datamaskin og deretter på ikonet for CD-ROM. Dobbelklikk deretter på sample.bmp-filen for å åpne den.

Merk:

Prøvefilen sample.bmp er ikke på skriverdriverens CD-ROM. Bruk et eget dokument når du skriver ut første side.

4. For å forandre innstillingene til skriverdriveren, kan du klikke på Print på Fil-menyen. En Print-dialogboks lik den til høyre, åpnes. (Detter eksemplet er fra Paint).



5. Pass på at skriveren er valgt i navnelisten, og klikk deretter Properties. Skriverdriveren åpnes.
6. Klikk kategorien Main og klikk deretter et sted i Media Type-boksen og velg Photo Quality Ink Jet Paper (blekkstrålepapir, fotokvalitet).
7. Velg Color (farge) som blekkalternativ.
8. Velg Automatic som modusinnstilling. Når du velger Automatic, optimerer skriverprogramvaren andre innstillinger i henhold til de innstillingene du foretar for Media Type og Ink.
9. Klikk kategorien Paper, og klikk deretter i Papir Size-boksen og velg papirstørrelsen som er lagt i skriveren.
10. Klikk OK nederst i skriverdriver-vinduet. Du går til bake til Print-dialogboksen (eller en lignende dialogboks).
11. Klikk Close, Print, eller OK for å skrive ut. Det kan være at du må trykke en kombinasjon av disse tre knappene.



Mens utskriften pågår, vises EPSON Progress Meter (in Windows 98, 95, 2000 og NT 4.0) eller EPSON Despooler-dialogboks (i Windows 3.1) og viser skriverens utskriftsprosess og status

Macintosh

Følg disse trinnene for å skrive ut en prøvefil.

1. Sørg for at det ligger A4- eller Letter-papir i skriveren.
2. Sett CD-en for skriverprogramvaren inn i CD-ROM-stasjonen.
3. Åpne EPSON-mappen og deretter dobbeltklikk README file.
4. Klikk Page Setup på Fil-menyen Du får opp følgende dialogvindu.



5. Velg den papirstørrelsen du har fylt i skriveren i Papirstørrelse.
6. Velg  Portrait som papirorientering.
7. Etter at du har foretatt dine valg, klikker OK du for å lukke Page Setup.

Merk:

Du kan ikke skrive ut fra dialogboksen Page Setup. Du kan kun skrive ut fra dialogboksen Print.

8. Klikk Print på Fil-menyen Dialogboksen Print kommer opp på skjermen.



9. Velg Plain Paper fra Media Type-listen.
10. Velg Color (farge) som blekkalternativ.
11. Velg Automatic som modusinnstilling. Dermed optimerer skriverprogramvaren andre innstillinger i henhold til innstillingene du foretar i Media Type og Ink.
12. Klikk Print for å begynne utskriften.

Mens utskriften pågår, vises EPSON Progress Meter og viser skriverens utskriftsprosess og status.