

# EPSON

## STYLUS™ COLOR 900

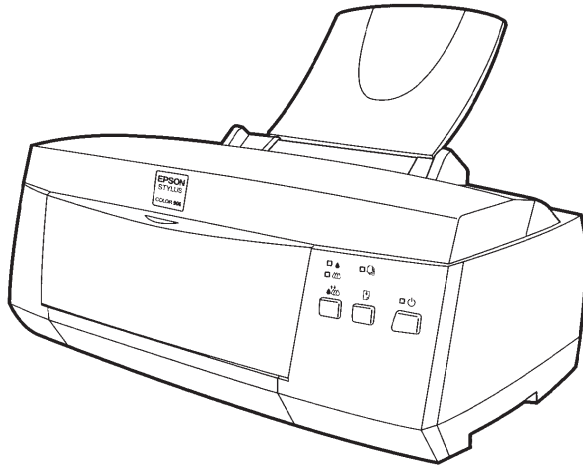

**Installations- og brugervejledning**

**Installasjons- og brukerveiledning**

**Asettelu ja päivittäinen käyttö**

**Handbok för installation och daglig användning**

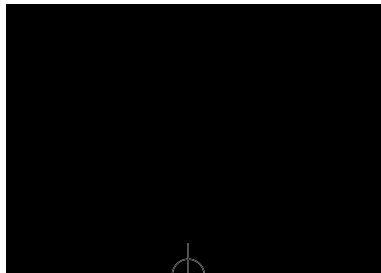

MAEUL0004

# EPSON STYLUS™ COLOR 900

Kaikki oikeudet pidätetään. Mitään tämän julkaisun osaa ei saa kopioida, tallentaa mihinkään hakujärjestelmään eikä lähettää elektronisesti, mekaanisesti, valokopioimalla, äänittämällä tai muulla tavalla ilman SEIKO EPSON CORPORATIONilta etukäteen hankittua kirjallista lupaa. Tässä opaskirjassa annettuja tietoja on tarkoitus käyttää vain tämän EPSON-kirjoittimen yhteydessä. EPSON ei vastaa vahingoista, jotka aiheutuvat näiden tietojen soveltamisesta muihin kirjoittimiin.

SEIKO EPSON CORPORATION tai sen tytäryhtiöt eivät ole vastuussa tämän tuotteen hankkijalle tai kolmansille osapuolille näille mahdollisesti aiheutuvista vahingoista, kustannuksista tai kuluista, jotka aiheutuvat onnettomuudesta, tämän tuotteen väärinkäytöstä tai siihen tehdyistä luvattomista muunnoksista, korjauksista tai muutoksista tai (USA:ta lukuun ottamatta) jos SEIKO EPSON CORPORATIONin antamia käyttö- ja huolto-ohjeita ei noudateta tarkoin.

SEIKO EPSON CORPORATION ei vastaa mistään vahingoista tai vaikeuksista, jotka aiheutuvat muiden lisävarusteiden tai kulutustarvikkeiden kuin SEIKO EPSON CORPORATIONin ilmoittamien alkuperäisten EPSON-tuotteiden tai EPSON-hyväksynnän saaneiden tuotteiden käytöstä.

SEIKO EPSON CORPORATION ei vastaa mistään sähkömagneettisista häiriöistä johtuvista vahingoista, mikäli niihin on syynä muiden liitinkaapelien kuin SEIKO EPSON CORPORATIONin EPSON- hyväksynnän saaneiden tuotteiden käyttö.

EPSON ja EPSON ESC/P ovat rekisteröityjä tavaramerkkejä ja EPSON ESC/P 2 ja EPSON Stylus ovat SEIKO EPSON CORPORATIONin tavaramerkkejä.

Microsoft ja Windows ovat Microsoft Corporationin rekisteröimiä tavaramerkkejä.

**Yleinen huomautus:** Tässä opaskirjassa esiintyviä muita tuotenimiä on käytetty vain tunnistustarkoituksessa; ne voivat olla tuotenimien omistajien tavaramerkkejä. EPSON ei vaadi itselleen mitään oikeuksia näihin tuotemerkkeihin.

Tekijänoikeus © 1998 SEIKO EPSON CORPORATION, Nagano, Japani.

Suomi

---

## Tuotetiedot

---

### Vakuutus määräystenmukaisuudesta

ISO/IEC Oppaan 22 ja EN 45014:n mukaan

Valmistaja	SEIKO EPSON CORPORATION
Osoite	3-5, Owa 3-chome, Suwa-shi, Nagano-ken 392 JAPANI
Edustaja	EPSON EUROPE B.V.
Osoite	Prof. J.H. Bavincklaan 5 1183 AT Amstelveen HOLLANTI

Vakuutamme täten, että tuote:

Tuotteen nimi	mustesuihkukirjoitin
Malli	P120A

täyttää seuraavien direktiivien ja normien asettamat vaatimukset:

Direktiivi 89/336/ETY	EN 55022 luokka B EN 61000-3-2 EN 61000-3-3 EN 50082-1 IEC 801-2 IEC 801-3 IEC 801-4
Direktiivi 73/23/ETY	EN 60950

Syyskuu 1998

H.Horiuchi  
Pääjohtaja  
EPSON EUROPE B.V.

---

## Sisällysluettelo

---

Turvaohjeita .....	1
<i>Kirjoittimen asettelu käyttövalmiiksi</i> .....	6
Järjestelmää koskevat vaatimukset .....	6
Kirjoittimen osat ja toiminnot .....	9
Paperituen kiinnitys .....	11
Kirjoittimen kytkentä verkkovirtaan .....	11
Mustepatruunoiden sijoitus kirjoittimeen .....	12
Kirjoittimen liittäminen PC:hen .....	18
Kirjoitinohjelmiston asennus PC:hen .....	19
Kirjoittimen liittäminen Macintoshiin .....	22
Kirjoitinohjelmiston asennus Macintoshiin .....	23
Kirjoittimen valinta Chooser-valitsimella .....	27
Liitäntä USB-porttiin .....	30
Paperin sijoitus kirjoittimeen .....	39
Ensimmäisen sivun tulostus Windowsilla .....	36
Ensimmäisen sivun tulostus Macintoshilla .....	42
<i>Erikoispaperilaatujen sijoittaminen kirjoittimeen</i> .....	45
<i>Mustepatruunoiden vaihto</i> .....	48
<i>Huolto</i> .....	53
Kirjoitinpään suutinten tarkastus .....	53
Kirjoitinpään puhdistus .....	56
Kirjoitinpään suuntaus .....	59
<i>Vianetsintä</i> .....	60
Vikojen merkkivalot .....	60
Tyypillisiä vikoja ja kuinka ne korjataan .....	62
Tulostuksen keskeyttäminen .....	64
Mistä saan apua .....	66
<i>Lisävarusteet ja kulutustarvikkeet</i> .....	67

---



# Turvaohjeita

## Tärkeitä turvaohjeita

Lue kaikki alla annetut ohjeet ennen kuin alat käyttää kirjoitinta. Noudata ehdottomasti kaikkia kirjoittimeen merkittyjä varoituksia ja ohjeita.

- Älä tuki tai sulje kirjoitinkotelossa olevia aukkoja.
- Älä työnnä mitään esineitä sisään kotelon raoista. Varo kaatamasta mitään nestettä kirjoittimen päälle.
- Käytä vain kirjoittimen tehokilven mukaista virtalähdettä.
- Kytke kaikki laitteet kunnollisesti maadoitettuun pistorasiaan. Vältä käyttämästä pistorasioita virtapiireissä, joihin on jo kytketty kopiokoneita tai jatkuvasti päälle ja pois päältä kytkeytyviä laitteita kuten ilmastointilaitteet.
- Vältä käyttämästä pistorasioita, jotka on varustettu seinäkatkaisimella tai automaattiajastimella.
- Pidä koko tietokonejärjestelmä riittävän etäällä mahdollisista sähkömagneettisten häiriöiden lähteistä kuten kaiuttimista tai johdottomien puhelinten alustoista.
- Älä käytä vahingoittunutta tai hankautunutta liitäntäjohtoa.
- Jos kirjoittimen yhteydessä käytetään jatkojohtoa, varmistaudu, ettei jatkojohdon välityksellä verkkoon kytkettyjen laitteiden yhteenlaskettu ampeerimäärä ylitä johdon virrankestoa. Varmista myös, ettei kaikkien samaan seinäkoskettimeen kytkettyjen laitteiden yhteenlaskettu ampeerimäärä ylitä seinäkoskettimen virrankestoa.
- Älä yritä suorittaa kirjoittimelle mitään huoltotoimia.



Suomi

- Irrota kirjoitin verkkovirrasta ja anna huoltaminen vaaditun pätevyyden omaavan huoltohenkilöstön tehtäväksi seuraavissa tilanteissa:  
Jos liitäntäjohto tai pistorasia on vahingoittunut; jos kirjoittimeen on kaatunut jotakin nestettä; jos kirjoitin on päässyt putoamaan tai sen kotelo on vaurioitunut; jos kirjoitin ei toimi normaalilla tavalla tai jos sen suorituskyky on huomattavasti heikentynyt.
- Jos kirjoitinta on tarkoitus käyttää Saksassa, pane merkille seuraava seikka:  
Riittävän oikosulku- ja ylivirtasuojan antamiseksi kirjoittimelle on rakennuksen verkkoliitännät varustettava 16 ampeerin virrankatkaisimella.  
Bei Anschluß des Druckers an die Stromversorgung muß sichergestellt werden, daß die Gebäudeinstallation mit einem 16 A-Überstromschalter abgesichert ist.

---

## Varotoimia

### Kun käytät kirjoitinta

- Älä työnnä kättäsi kirjoittimen sisään äläkä koske mustepatruunoita tulostuksen aikana.
- Älä liikuttele kirjoitinpäättä käsin; muuten kirjoitin voi vaurioitua.
- Kirjoittimen virta katkaistaan aina painikkeella . Tätä painiketta painettaessa virran merkkivalo  vilkkuu hetken aikaa. Kirjoittimen pistoketta ei pidä irrottaa seinärasisti eikä virtaa katkaista ennen kuin merkkivalo  on sammunut.
- Ennen kuin kirjoitinta ryhdytään kuljettamaan on varmistettava, että kirjoitinpää on perusasennossa (äärioikealla) ja että mustepatruunat ovat hyvin paikoillaan.

## Mustepatruunoita käsiteltäessä

- Mustepatruunat on pidettävä poissa lasten ulottuvilta.
- Jos mustetta pääsee iholle, se täytyy huuhdella pois vedellä ja saippualla. Jos sitä pääsee silmiin, silmät täytyy heti huuhtoa vedellä.
- Mustepatruunaa ei saa ravistella; siitä voi aiheutua vuoto.
- Pane mustepatruuna paikalleen kirjoittimeen heti, kun olet ottanut sen ulos pakkauksesta. Jos mustepatruuna jätetään pitkäksi aikaa ulos pakkauksesta ennen käyttöönottoa, seurauksena voi olla tulostuslaadun heikkenemistä.
- Kun mustepatruuna on kerran pantu paikalleen, älä enää avaa sen pidintä äläkä poista mustepatruunaa ennen kuin se täytyy vaihtaa uuteen; muussa tapauksessa mustepatruuna voi tulla käyttökelvottomaksi.
- Mustepatruunaa ei pidä käyttää pakkaukseen merkityn viimeisen käyttöpäivän jälkeen. Paras tulos saavutetaan käyttämällä mustepatruuna loppuun kuuden kuukauden sisällä käyttöönotosta.
- Älä yritä purkaa mustepatruunoita osiin tai täyttää niitä uudelleen. Siitä voi seurata kirjoitinpäähän vahingoittuminen.

## Valittaessa kirjoittimelle sijoituspaikkaa

- Sijoita kirjoitin tasaiselle, tukevalle alustalle, joka on itse kirjoitinta suurempi. Kirjoitin ei toimi kunnollisesti, jos se on kaltevassa tai vinossa asennossa.
- Vältä paikkoja, joissa lämpötila ja kosteus vaihtelevat kovin nopeasti. Suojaa kirjoitin auringonpaisteelta, voimakkaalta valolta sekä lämmönlähteiltä.
- Vältä paikkoja, joissa kirjoitin voi joutua alttiiksi iskuille tai tärinälle.
- Jätä kirjoittimen ympärille riittävästi tilaa, niin että se saa riittävän ilmanvaihdon.
- Sijoita kirjoitin lähelle seinärasiaa, josta kirjoittimen pistoke on helppo irrottaa.

### **Huomautus ranskankielisille käyttäjille:**

*Placez l'imprimante près d'une prise de contact où la fiche peut être débranchée facilement.*

Suomi



---

## **ENERGY STAR toiminta-ajatuksen noudattaminen**



Kansainväliseen ENERGY STAR -ohjelmaan osallistuvana yrityksenä EPSON on varmistanut, että tämä tuote täyttää energiansäästön suhteen kansainvälisen ENERGY STAR -ohjelman mukaiset ohjeelliset normit.

Kansainvälinen ENERGY STAR -konttorikoneohjelma on tietokone- ja konttorikoneteollisuuden piiriin muodostettu vapaaehtoinen ryhmittymä, joka pyrkii edistämään energiaa säästävien henkilökohtaisten tietokoneiden, monitorien, kirjoittimien, faksien ja kopiokoneiden käyttöönottoa energiankehityksestä aiheutuvan ilmansaasteen vähentämiseksi.

---

### **Varoitus, Muistutus, Huomautus**



*Varoituksia täytyy noudattaa tarkoin mahdollisten henkilövahinkojen välttämiseksi.*



*Muistutukset täytyy huomioida laitevaurioiden välttämiseksi.*

*Huomautukset sisältävät kirjoittimen käyttöön liittyviä tärkeitä tietoja ja käytännön vinkkejä.*

## Sähköjärjestelmä

	120 V malli	220-240 V malli
Syöttöjännitealue	99 - 132 V	198 - 264 V
Nimellistaajuusalue	50 - 60 Hz	
Syöttötaajuusalue	49.5 - 60.5 Hz	
Nimellisvirta	0,4 A	0,2 A
Virrankulutus	Noin 18 W (ISO 10561 Kirjainkuvio) Noin 5 W valmiustilassa	

Tämä kirjoitin on tarkoitettu käytettäväksi myös IT-sähköjärjestelmissä, joissa vaihejännite on 220-240 V.

**Huom:**

*Katso kirjoittimen jännite sen takaosassa olevasta tehokilvestä.*

## Turvahyväksynät

Turvastandardit:

Amerikkalainen malli	UL 1950, CSA 22.2 950
Eurooppalainen malli	EN 60950 (VDE)

EMC (sähkömagneettinen yhteensopivuus):

Amerikkalainen malli	FCC osa 15 aliosa B luokka B
Eurooppalainen malli	EN 55022 (CISPR Pub. 22) luokka B EN 50082-1 EN 61000-3-2 EN 61000-3-3
Australialainen malli	AS/NZS 3548 luokka B

**Suomi**

# Kirjoittimen asettelu käyttövalmiiksi

---

## Järjestelmää koskevat vaatimukset

### PC:t

Tätä kirjoitinta käytettäessä tarvitaan Microsoft® Windows® 95, Windows® 98, Windows® NT 4.0; sekä suojattu kierretty parijohto. Jos haluat liittää kirjoittimen USB-porttiin, tarvitset USB-portilla varustetun PC:n, johon on jo valmiiksi asennettu Windows 98; sekä suojatun USB-kaapelin.

Tietokoneen on lisäksi täytettävä seuraavat järjestelmää koskevat vaatimukset:

Vähimmäisjärjestelmä:	Suosittelava järjestelmä:
i486/25 MHz (Windows 95 ja NT 4.0) i486/66 (Windows 98)	Pentium- tai sitä parempi suoritin
16 MB RAM	vähintään 32 MB RAM (95 ja 98) vähintään 64 MB RAM (Windows NT 4.0)
10 MB kovalevytilaa (Windows 95 ja 98) 20 MB kovalevytilaa (Windows NT 4.0)	vähintään 50 MB vapaata kovalevytilaa (95 ja 98) vähintään 100 MB (Windows NT 4.0)
VGA-monitori	VGA- tai parempi monitori

Tietokoneliikkeesi auttaa mielellään järjestelmäsi päivityksessä, jos se ei täytä näitä vaatimuksia.

## Macintosh-tietokoneet

Voidaksesi käyttää tätä kirjoitinta on Apple® Macintoshin® täytettävä seuraavat järjestelmää koskevat vaatimukset. Lisäksi tarvitset vakiotyyppisen Apple System Peripheral-8 -kaapelin (8-napainen pyöreä miniliitin) tai vastaavan.

*Kysymykseen tulevat tietokonemallit (1.9.1998 alkaen)*

Macintosh LC475, LC575, LC630  
Macintosh Quadra -sarja  
Macintosh Centris -sarja  
Macintosh PowerBookn -sarja (PowerBook 190, 520, 540, 550 tai uudempi)  
Macintosh PowerBook Duo 280, 2300c/100  
Macintosh Performa 475, 575, 588, 630, 5210 tai uudempi  
Power Macintosh -sarja  
iMac Series (for USB)

Jos haluat liittää kirjoittimen USB-porttiin, tarvitset USB-portilla varustetun iMac-tietokoneen sekä suojatun USB-kaapelin.

Macintoshin on myös täytettävä seuraavat järjestelmää koskevat vaatimukset.

Vähimmäisjärjestelmä:	Suosittelava järjestelmä:
Järjestelmä 7.5.1	Järjestelmä 7.6 tai uudempi
5 MB vapaata muistitilaa 10 MB vapaata muistitilaa kun taustatulostus on päällä	vähintään 16 MB vapaata muistitilaa 25 MB vapaata muistitilaa kun taustatulostus on päällä

**Suomi**

**Huom:**

- ❑ Käytettävissä olevan muistin määrä vaihtelee riippuen auki olevien sovellusten lukumäärästä ja tyypistä. Jos haluat nähdä paljonko muistia on käytettävissä, valitse Apple-valikossa About This Macintosh ja katso muistin kokoa (kilotavuissa esitettyinä) sarakkeesta "Largest Unused Block" (suurin käyttämätön lohko) (1 024 kB = 1 MB).
- ❑ Edellä mainitut muistilavaatimukset koskevat tulostusta kirjekokoa (Letter) olevalle paperille. Nämä vaatimukset voivat vaihdella paperikoon, kulloisenkin käyttösovelluksen ja tulostettavan asiakirjan mutkikkuuden mukaan.

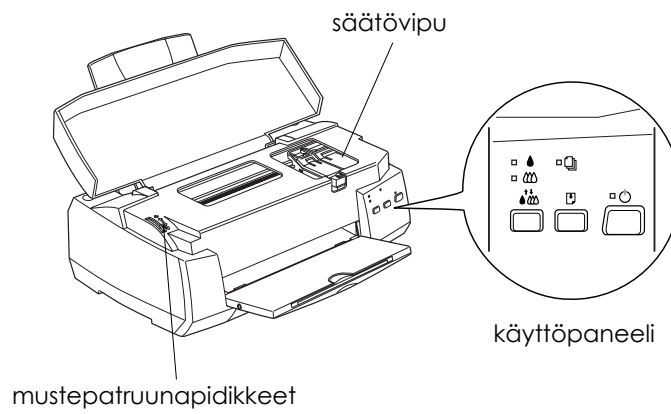
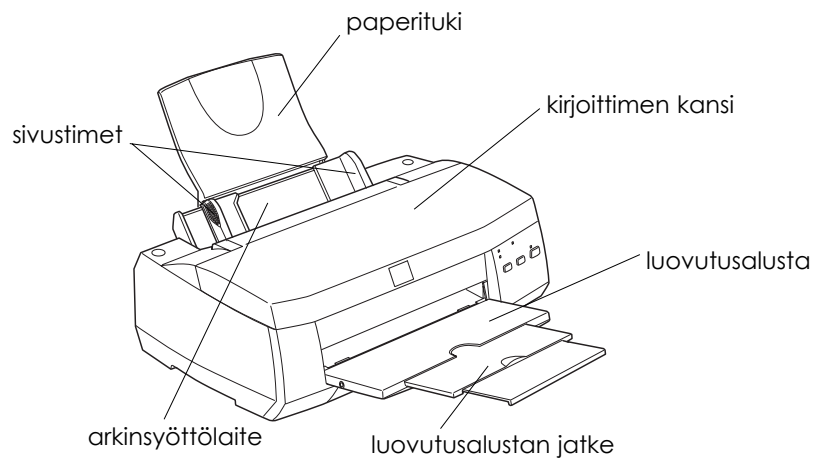

Näiden järjestelmää ja muistia koskevien vaatimusten lisäksi kirjoitinohjelmiston asennukseen tarvitaan vielä 10 MB vapaata kovalevytilaa. Myös tulostus vaatii enemmän kovalevytilaa: käytännössä noin kaksi kertaa tulostettavan tiedoston verran.

## Kirjoittimen osat ja toiminnot







**Suomi**

## Painikkeet

Painikkeet	Tehtävä
 Virta	Kytkee ja katkaisee kirjoittimen virran. Tyhjä kirjoittimen muistin painettaessa kahdesti virran ollessa kytkettynä.
 Lataus/Poisto	Lataa tai poistaa paperin painettaessa ja vapautettaessa kahden sekunnin sisällä. Jatkaa tulostusta painettaessa ja vapautettaessa paperi loppu -vian jälkeen.
 Puhdistus	Siirtää kirjoitinpään mustepatruunan vaihtoasentoon painettaessa kolme sekuntia merkkivalon muste loppu tai vilkkuessa tai palaessa. Palauttaa kirjoitinpään perusasentoon mustepatruunan vaihdon jälkeen. Puhdistaa kirjoitinpään painettaessa kolme sekuntia merkkivalon muste loppu tai ollessa sammuksissa.

## Merkkivalot

Merkkivalojen tila	Kirjoittimen toimintatila
 Virta	Palaa, kun kirjoittimen virta on kytkettynä. Vilkkuu tilanteissa: datan vastaanotto, tulostus, mustepatruunan vaihto, musteen lataus järjestelmään, tulostuspään puhdistus.
 Paperi lopussa	Palaa, kun kirjoittimesta on paperi loppu. Sijoita paperia arkinsyöttölaitteeseen; paina sitten lataus/poisto -painiketta ja jatka tulostusta. Vilkkuu, kun paperi on ruuhkautunut. Ota kaikki paperi pois arkinsyöttölaitteesta ja sijoita paperi sitten takaisin. Jos merkkivalo vilkkuu edelleen, katkaise kirjoittimen virta ja vedä varoen kaikki paperi ulos kirjoittimesta.
 Musta muste lopussa	Vilkkuu, kun musta muste on vähissä. Musta mustepatruuna on melkein tyhjä. Palaa, kun musta muste on loppu. Musta mustepatruuna on tyhjä. Vaihda musta mustepatruuna (T003**) uuteen.
 Värimuste lopussa	Vilkkuu, kun värimuste on vähissä. Värimustepatruuna on melkein tyhjä. Palaa, kun värimuste on loppu. Värimustepatruuna on tyhjä. Vaihda värimustepatruuna (T005**) uuteen.

---

## Paperituen kiinnitys

Sijoita paperituki alla olevan kuvan osoittamalla tavalla kirjoittimen takaosassa oleviin loviin.

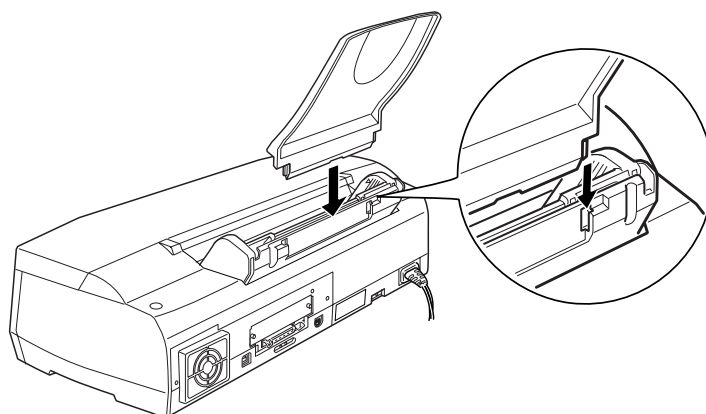

---

## Kirjoittimen kytkentä verkkovirtaan

1. Varmistaudu, että kirjoittimen virta on katkaistu. Se on katkaistu, kun virran merkkivalo  on sammuksissa.
2. Tarkasta kirjoittimen takaosassa olevasta tehokilvestä, että kirjoittimen vaatima jännite on sama kuin seinärsiassa, johon se on tarkoitus kytkeä. Varmistaudu myös, että liitäntäjohto sopii käytettävään virtalähteeseen.



**Muistutus:**

*Kirjoittimen jännitettä ei voi muuttaa. Jos nimellijännite ja verkkojännite eivät ole samat, pyydä neuvoa myyjäliikkeeltä. Älä kytke liitäntäjohtoa seinärsiaan.*

3. Jos liitäntäjohto ei ole kiinni kirjoittimessa, kytke se kirjoittimen takaosassa olevaan AC-sisäänmenoliitimeen.
4. Kytke liitäntäjohto asianmukaisesti maadoitettuun seinäkoskettimeen.



---

## Mustepatruunoiden sijoitus kirjoittimeen

Ennen mustepatruunoiden asennusta on huomattava seuraavat seikat.



**Varoitus:**

*Mustepatruunat ovat umpioituja kokonaisuuksia. Patruunasta ei normaaliolosuhteissa valu mustetta. Jos mustetta kuitenkin pääsee käsille, ne täytyy pestä hyvin vedellä ja saippualla. Jos sitä pääsee silmiin, silmät täytyy heti huuhtoa vedellä.*

**Huom:**

- Avaa mustepatruunapakkaus vasta, kun sijoitat patruunan kirjoittimeen; muussa tapauksessa muste voi alkaa kuivua.*
- Kun sijoitat mustepatruunat kirjoittimeen ensimmäisen kerran, käytä kirjoittimen mukana toimitettuja patruunoita; muuten kirjoitin ei ehkä lataa mustetta oikein.*

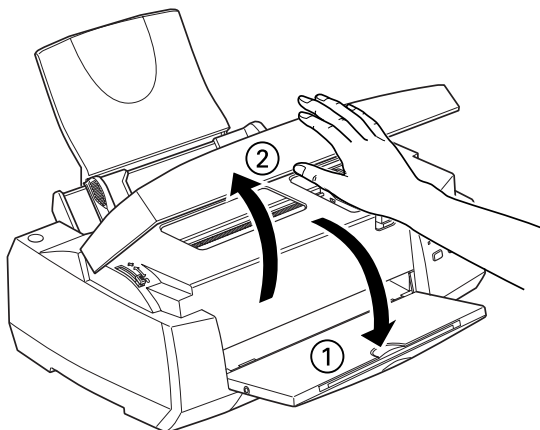

Mustepatruunat sijoitetaan paikoilleen seuraavasti:

1. Laske luovutusalusista alas; avaa sitten kirjoittimen kansi.

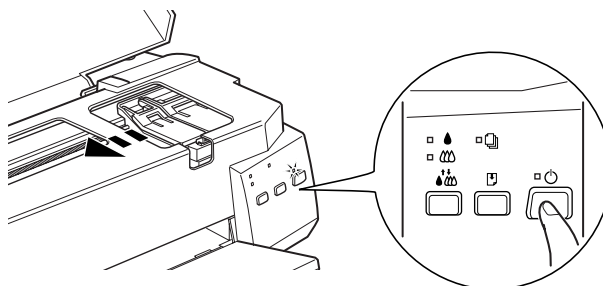

2. Kytke kirjoittimeen virta painamalla virtapainiketta .



Kirjoitinpää siirtyy tällöin hiukan vasemmalle, mikä on mustan mustepatruunan asennusasento. Virran merkkivalo  vilkkuu ja merkkivalot musta muste loppu  ja värimuste loppu  syttyvät.

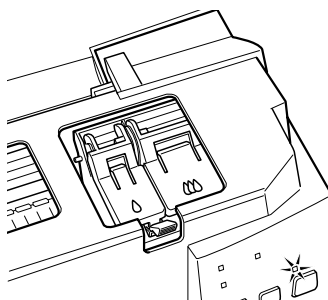

 **Muistutus:** Kirjoitinpäättä ei missään tapauksessa pidä yrittää siirtää käsin. Kirjoitin voi silloin vahingoittua.

**Suomi**

3. Nosta ylös mustepatruunan pitimet.

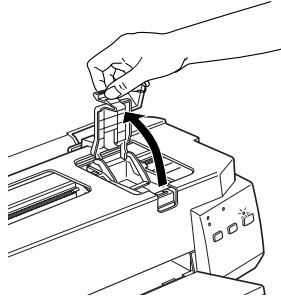

4. Avaa mustepatruunapakkaukset. Irrota sitten kummastakin patruunasta vain keltainen sinettinauha.

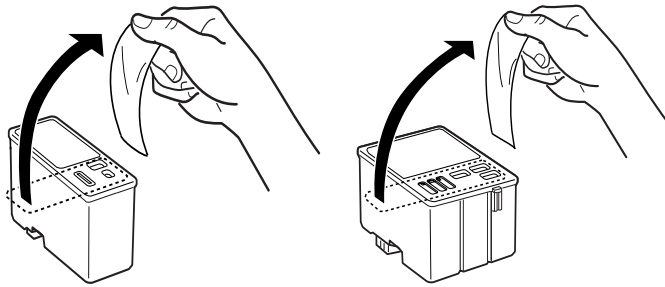

**Muistutus:**

- Irrota keltaiset sinettinauhat patruunoista ennen asennusta; muussa tapauksessa patruunat voivat tulla käyttökelvottomiksi.
- Älä irrota liimanauhan sinistä osaa patruunoista; muussa tapauksessa patruunoihin voi syntyä tukos ja kirjoitin ei tulosta.
- Älä irrota sinettinauhoja patruunoiden alaosasta; muuten niistä voi vuotaa mustetta.

5. Laske musta mustepatruuna varoen pitimeensä niin, että sen tarrapuoli tulee ylöspäin. Mustepatruunaa ei saa painaa alaspäin.

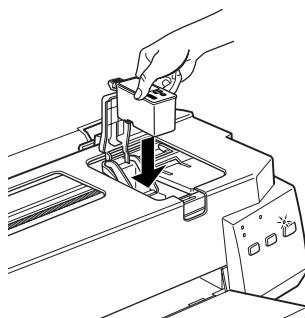

**Huom:**

*Asenna molemmat mustepatruunat. Jos toinen patruuna jätetään asentamatta, kirjoitin ei toimi.*

6. Paina mustepatruunoiden pitimiä alaspäin kunnes ne lukittuvat paikoilleen.

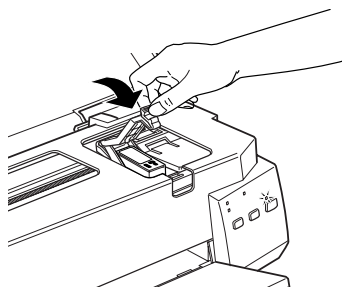

**Muistutus:**

*Kun mustepatruunat on pantu paikoilleen, pidikkeitä ei saa enää avata ennen kuin seuraavan patruunanvaihdon yhteydessä. Muussa tapauksessa patruunat voivat tulla käyttökelvottomiksi.*

7. Paina puhdistuspainiketta , jos haluat asentaa myös värimustepatruunan. Kirjoitin siirtää kirjoitinpään nyt värimustepatruunan asennusasentoon.

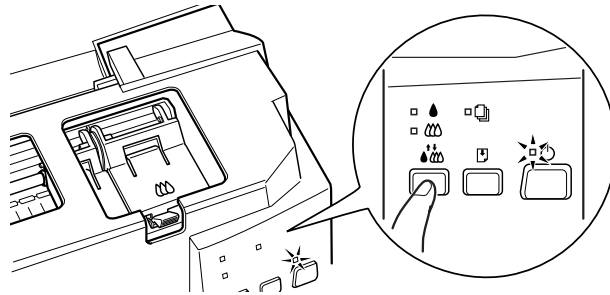

8. Nosta mustepatruunan pidike ylös. Asenna värimustepatruuna kohdissa 5 ja 6 selostetulla tavalla, mutta lue ao. kohdissa "mustan mustepatruunan" sijasta "värimustepatruuna". Siirry sitten kohtaan 9 ja suorita mustepatruunoiden asennus loppuun.

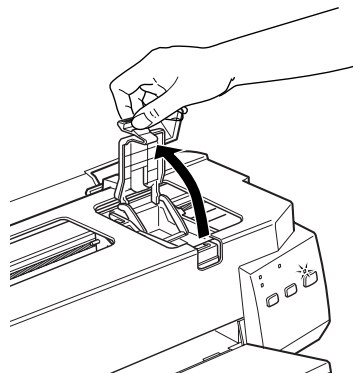

9. Paina puhdistuspainiketta . Kirjoitin siirtää kirjoitinpään ja alkaa ladata musteensyöttöjärjestelmää.

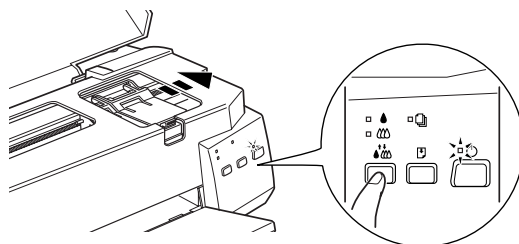

Musteen latausprosessi voi kestää noin yhden minuutin ja sinä aikana virran merkkivalo  vilkkuu ja kirjoittimesta kuuluu erilaisia mekaanisia ääniä. Se on aivan normaalia. Kun musteensyöttöjärjestelmä on ladattu, kirjoitinpää siirtyy takaisin perusasentoon (äärioikealle).



**Muistutus:**

*Älä missään tapauksessa katkaise kirjoittimen virtaa virran merkkivalon  vilkkuessa.*

10. Sulje kirjoittimen kansi.

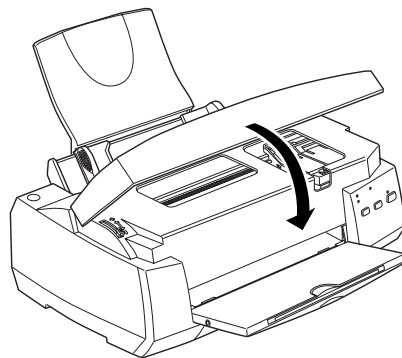

Nyt olet valmis liittämään kirjoittimen tietokoneeseen. Kirjoittimen liittäminen PC:hen on selostettu seuraavassa osassa. Jos liität kirjoittimen Macintoshiin, katso kohtaa "Kirjoittimen liittäminen Macintoshiin" sivulla 22. Jos aiot liittää kirjoittimen tietokoneeseen USB-kaapelilla, noudata kirjoittimen mukana toimitetussa USB-käyttöoppaassa annettuja ohjeita.

---

## Kirjoittimen liittäminen PC:hen

Kirjoittimen liittämiseksi tietokoneeseen sisäänrakennettua rinnakkaisliitintä käyttäen tarvitaan suojattu, kierretty parijohto.

**Huomautus:**

*Katso tulostimen yhteydessä toimitettua USB-käyttöopasta USB-liittimen kytkemiseksi ja käyttämiseksi.*

Liitä kirjoitin toimien seuraavasti:

1. Varmistaudu, että kirjoittimen ja tietokoneen virta on katkaistu.
2. Kytke johtoliitin lujasti kirjoittimen laiteliitännän liittimeen. Purista sitten johdonpuristimia vastakkain kunnes ne lukittuvat paikoilleen molemmin puolin. Jos johdossa on maadoitusjohdin, se täytyy kytkeä laiteliitimen alla olevaan maadoitusliittimeen.

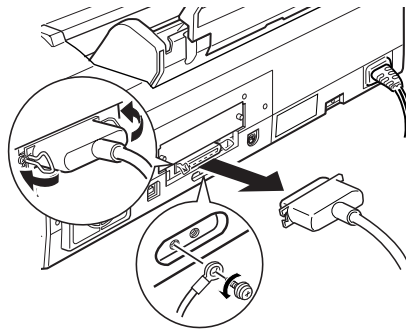

3. Kytke johdon toinen pää tietokoneen rinnakkaisliittimeen. Jos johdon tietokoneen puoleisessa päässä on maadoitusjohdin, se kytketään tietokoneen takana olevaan maadoitusliittimeen.

Katso sitten seuraavaa osaa, jossa on annettu ohjeet siitä, kuiunka kirjoitinohjelmisto asennetaan tietokoneeseen. Kirjoitinta voi käyttää vasta, kun tämä ohjelmisto on asennettu.

---

## **Kirjoitinohjelmiston asennus PC:hen**

Kun kirjoitin on liitetty tietokoneeseen, asennetaan kirjoitinohjelmisto. Se sisältyy kirjoittimen mukana toimitettuun CD-ROMiin "EPSON Stylus COLOR 900 -kirjoitinohjelmisto".

### **Mitä asennetaan**

Kirjoitinohjelmisto käsittää seuraavat osat:

- Kirjoitinajuri  
Kirjoitinajuri on ohjelma, joka käyttää (tai "ajaa") kirjoitinta. Sen avulla on mahdollista suorittaa asetukset kuten tulostuslaatu, nopeus, tietovälinetyyppi ja paperikoko.
  
- Lisäohjelmat  
Lisäohjelmilla suuttimien tarkastus, kirjoitinpään puhdistus ja kirjoitinpään kohdistus kirjoitin on helppo pitää parhaassa mahdollisessa käyttökunnossa.
  
- EPSON Status Monitor 2  
EPSON Status Monitor 2 ilmoittaa kirjoittimessa ilmenevistä vioista ja tuo näytölle kirjoittimen kulloistakin tilaa koskevia tietoja, kuten jäljellä olevan musteen määrän. Lisäksi Status Monitor opastaa mustepatruunoiden vaihdossa.
  
- HIGH QUALITY IMAGES  
HIGH QUALITY IMAGES -ohjelman avulla näet nopeasti ja helposti kuinka korkealuokkaisia tulosteita EPSON Stylus COLOR 900 pystyy tuottamaan.

Jos käytät ohjelmiston levykeversiota, tee varakopio EPSON-kirjoitinohjelmalevykkeestä ennen kuin aloitat asennuksen.

Jos haluat tehdä levykeversion CD-ROMilla olevasta kirjoitinohjelmistosta, sijoita kirjoitinohjelmisto-CD-ROM levyasemaan, näpäytä lisäohjelmanappia Driver disk creation utility ja noudata näytölle tulevia ohjeita.





## Asennus - Windows 95, 98 ja NT 4.0

Asenna kirjoitinohjelmisto Windows 95:een, 98:aan ja NT 4.0:aan suorittamalla seuraavat toimenpiteet.

Jos kirjoitin on liitetty USB-liitintä käyttäen, on asennettava EPSON USB Printer Device Driver ja kirjoitinohjelmisto-CD-ROMilla oleva kirjoitinohjelmisto. Noudata kirjoittimen mukana toimitetussa USB-ohjekirjassa olevia ohjeita.

1. Sijoita kirjoittimen mukana toimitettu kirjoitinohjelmisto-CD CD-ROM-asemaan. Näytölle tulee Installer-valintaikkuna.  
(Levykkeen käyttäjät: pane levyke levykeasemaan, kaksoisnäpätä FD-aseman kuvaketta ja kaksoisnäpätä kuvaketta Setup.exe.)



2. Käynnistä kirjoitinohjelmiston asennus kaksoisnäpäyttämällä Install Printer Driver/Utility.
3. Kun asennus on suoritettu, näpäytä OK.  
EPSON Status Monitor 2:n asennus käynnistyy automaattisesti. Noudata näytölle tulevia ohjeita.

**Huom:**

- Jos näytölle tulee teksti New Hardware Found (löytynyt uusi laite) tai jokin muu Wizard-teksti, kun kytket tietokoneeseen virran, näpäytä painiketta Cancel ja noudata edellä annettuja ohjeita.*
- Asennusaika riippuu omasta tietokoneestasi.*

Kun haluat tietoja ohjelmiston avaamisesta ja käytöstä, katso kohtaa "Ensimmäisen sivun tulostus Windowsilla" sivulla 40. Katso myös kohtaa "Windows-kirjoitinohjelmiston käyttö" suoran opastuksen käyttöoppaassa.

Jos käytät kirjoitinta verkossa Windows 95:n, 98:n tai NT 4.0:n yhteydessä, katso kohtaa "Kirjoittimen käyttö verkossa" suoran opastuksen käyttöoppaassa.

---

## Kirjoittimen liittäminen Macintoshiin

### **Huomautus:**

*iMac-tietokoneeseen liittämiseksi USB-porttia käyttämällä katso tulostimen yhteydessä toimitettua USB-käyttöopasta.*

Kirjoittimen sisäänrakennetun sarjaliittimen käyttämiseksi tarvitaan Apple System Peripheral-8 -kaapeli.

### **Huom:**

- Jos aiot liittää kirjoittimen iMac-tietokoneeseen USB-kaapelilla, noudata kirjoittimen mukana toimitetussa USB-käyttöoppaassa annettuja ohjeita.
- Jos haluat käyttää valinnaisia liitännäkortteja, kuten LocalTalk Interface Card (C82312\*) tai Type B Ethernet Interface Card (C82362\*/C82363\*/C82364\*), katso kohtaa "Valinnaisten liitännäkorttien käyttö" sivulla 69.

Liitä kirjoitin noudattaen seuraavia ohjeita:

1. Varmistaudu, että kirjoittimen ja Macintoshin virta on katkaistu.
2. Kytke liitinkaapelin toinen pää kirjoittimen takaosassa olevaan sarjaliittimeen.

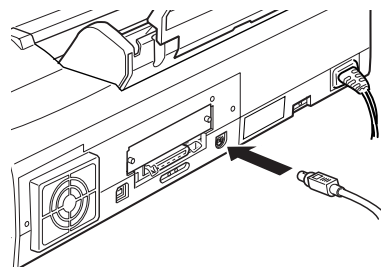

3. Kytke liitinkaapelin toinen pää Macintoshin modeemi- tai kirjoitinporttiin. Portit on merkitty seuraavin kuvakkein:

Kirjoitinohjelmiston asennusohjeet on annettu seuraavalla sivulla. Kirjoitinohjelmisto on asennettava ennen kuin kirjoitinta aletaan käyttää.



modeemiportti

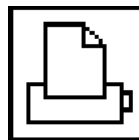

kirjoitinportti

---

## **Kirjoitinohjelmiston asennus Macintoshiin**

Liitettyäsi kirjoittimen Macintoshiin olet valmis asentamaan kirjoitinohjelmiston, joka on kirjoittimen mukana toimitetulla CD-ROMilla "Printer Software for EPSON Stylus COLOR 900".

### **Mitä asennetaan**

Kirjoitinohjelmisto sisältää seuraavat ohjelmat:

- EPSON Printer Driver Package

#### **SC900**

Tämä on kirjoitinajuriohjelma, joka ajaa kirjoitinta, kun käytetään sarja- tai USB-liitäntää. Sen avulla voi suorittaa asetukset kuten tietovälinetyyppi, tulostuslaatu, nopeus ja paperikoko.

#### **SC900 (AT)**

Tämä on kirjoitinajuriohjelma, jolla kirjoitinta voi käyttää AppleTalk-verkossa. Sen avulla voi suorittaa asetukset kuten tietovälinetyyppi, tulostuslaatu, nopeus ja paperikoko.

#### **EPSON Monitor3**

Valvoo ja ohjaa taustatulostustöitä. Taustatulostus on kytkettävä päälle Chooserissa ennen kuin tätä lisäohjelmaa voi käyttää.

#### **StatusMonitor**

Tarkkailee koko ajan kirjoittimen tilaa ja ilmoittaa heti, kun kirjoittimeen tulee jokin vika.

#### **Lisäohjelmat**

Lisäohjelmilla Nozzle Check, Head Cleaning ja Print Head Alignment saat pidettyä kirjoittimesi parhaassa mahdollisessa toimintakunnossa.



- ❑ **Epson Namer**  
Tällä lisäohjelmalla kirjoittimelle annetaan oma yksilöllinen nimi, niin että sitä voi käyttää AppleTalk-verkossa.
  
- ❑ **ColorSync 2.0 ja Profiles**  
Sovittaa automaattisesti tulosteen värit ja näytössä näkyvät värit keskenään. Käytetään tulostettaessa kuvanlukijalla skannattuja valokuvia tai tietokonegrafiikkaa.

Jos käytät levykeversiota, tee varakopio EPSON Macintosh - kirjoitinohjelmistolevykkeestä ennen kuin aloitat asennuksen.

## Ohjelmiston asennus



**Muistutus:**

*Kytke kaikki virussuojaohjelmat pois päältä ennen kuin asennat kirjoitinohjelmiston.*

Asenna kirjoitinohjelmisto noudattaen seuraavia ohjeita:

1. Kytke Macintoshin virta päälle ja pane ohjelmisto-CD CD-ROM- asemaan. (Jos käytät levykeversiota, pane se levyasemaan.)
  
2. EPSON-kirjoitinohjelmistolevyke avautuu automaattisesti.
  
3. Jos näytölle tulee vain yksi asennuskuvake Installer, kaksoisnäpätä kuvaketta. Jos näytölle tulee erillisiä kansioita, joissa on asennuskuvat useille eri kielille, kaksoisnäpätä haluamasi kielen kansiota ja kaksoisnäpätä sen sisällä olevaa Installer-kuvaketta.

4. Kun ensimmäinen tekstiruutu tulee näytölle, näpäytä Continue. Näytölle tulee nyt seuraava valintaikkuna:



5. Jos haluat asentaa kaikki kirjoitinohjelmisto-CD-ROMilla olevat kirjoitinohjelmat, varmistaudu ensin, että ruudussa Install Location on oikea levykeasema, ja näpäytä sitten Install.
6. Jos tila levyllä on vähissä, valitse ponnahdusvalikossa Custom Install ja näpäytä Serial Driver Package (siinä tapauksessa, että liität kirjoittimen suoraan Macintoshin sarja- tai USB-porttiin) tai Network driver Package ja Epson Namer (siinä tapauksessa, että liität kirjoittimen Macintoshiin AppleTalk-verkon välityksellä). Varmista asennuspaikka ja näpäyt Install.

**Huom:**

Näpäyttämällä kuvaketta  saat tietoja eri ohjelmista.

7. Kun näytölle tulee viesti, että asennus on suoritettu, näpäytä Restart, jolloin asennus päättyy tietokone käynnistyy uudelleen.

Jos aiot käyttää valinnaisia liitännäkortteja kuten LocalTalk Interface Card (C82312\*) tai Type B Ethernet Interface Card (C82362\*/C82363\*/C82364\*), kirjoittimesi on ensin nimettävä lisäohjelmalla EPSON Namer alla olevien ohjeiden mukaan. Jos käytät sarja- tai USB-liitäntää, siirry sivulle 27 kohtaan "Kirjoittimen valinta Chooser-valitsimella".

## **Kirjoittimen nimeäminen**

Anna kirjoittimesi nimi lisäohjelmalla EPSON Namer noudattaen seuraavia ohjeita.

### **Huom:**

*Vain verkon hallinnasta vastaavalla on valtuudet nimetä kirjoitin.*

1. Kaksoisnäpäytä kuvaketta Epson Namer.  
Jos olet asentanut lisäohjelman EPSON Namer Macintosh-tietokoneeseesi, sen kuvake on kiintolevyllä tallennetussa kansiossa. Jos se ei ole asennettuna, pane kirjoitinohjelmisto-CD-ROM tietokoneesi CD-ROM-asemaan ja avaa lisäohjelma sitä kautta. (Jos käytät levykeversiota, pane se levykeasemaan ja avaa lisäohjelma sitä kautta.)
2. Näpäytä kuvaketta SC900(AT) ikkunassa Device Types.
3. Jos toimipaikassasi on useita AppleTalk-alueita, valitse se alue, jolla kirjoittimesi sijaitsee.
4. Syötä otsikon New Name alle nimi, jonka haluat antaa kirjoittimesi. Nimi on valittava niin, että se erottaa kirjoittimesi selvästi kaikista muista verkon kirjoittimista.
5. Näpäytä Rename ja poistu sitten EPSON Namer -lisäohjelmasta näpäyttämällä Done.

---

## **Kirjoittimen valinta Chooser-valitsimella**

Kun kirjoitinohjelmisto on asennettu, on avattava Chooser ja valittava kirjoitin. Kirjoitin täytyy valita ensimmäisellä käyttökerralla tai aina, kun halutaan siirtyä käyttämään jotakin muuta kirjoitinta. Macintosh tulostaa aina viimeksi valitulla kirjoittimella.

Jos käytät tietokoneesi sarja- tai USB-liitäntää, valitse kirjoitinajuri sivulla 29 kohdassa "Sarja- tai USB-liitäntä" selostetulla tavalla. Jos järjestelmäsi on liitetty AppleTalk-verkkoon, katso kohtaa "AppleTalk-liitäntä" sivulla 29.

**Huom:**

*Käytettäessä Macintosh-malleja Quadra 950 tai Quadra 900 on valittava Compatible valintaikkunassa Serial Switch ennen kuin valitaan kirjoitin Chooserissa. Valintaikkuna Serial Switch avataan valitsemalla Apple-valikossa Control Panel; sen jälkeen valitaan Serial Switch.*

## **Sarja- tai USB-liitäntä**

1. Varmistaudu, että kirjoitin on liitetty Macintoshiin ja että sen virta on päällä.



2. Valitse Chooser Apple-valikossa. Näpätä sitten kirjoittimesi kuvaketta ja porttia, johon kirjoitin on liitetty.



**Huom:**

- Jos käytät iMac-tietokonetta, sinun on valittava USB-portti.
- Jos käytät AppleTalk-verkkoa, näytölle voi tulla huomioviesti, kun näpäytät porttia. Valitse tällöin toinen käytettävissä olevista porteista tai valitse AppleTalk-asetukseksi Inactive ja valitse portti sen jälkeen uudelleen.

3. Kytke taustatulostus päälle tai pois valintanapilla Background Printing.

Taustatulostuksen ollessa päällä voit käyttää Macintoshia sen valmistellessa asiakirjaa tulostusta varten. Taustatulostus täytyy kytkeä päälle, jos tulostustöiden hallintaan halutaan käyttää lisäohjelmaa EPSON Monitor3.

4. Sulje Chooser.

Tietojen saamiseksi ohjelman avaamisesta ja käytöstä katso sivun 42 jaksoa "Ensimmäisen sivun tulostus Macintoshia varten". Katso myös online-viitekäyttöoppaan jaksoa "Tulostusohjelman käyttö Macintoshia varten".

## AppleTalk-liitännän käyttö

1. Kytke kirjoittimen virta päälle.
2. Valitse Chooser Apple-valikossa. Näpytä sitten kirjoittimesi kuvaketta ja valitse se AppleTalk-alue, jota haluat käyttää. Oikeassa laidassa näkyy luettelo kaikista valittuun alueeseen liitetystä kirjoittimista.

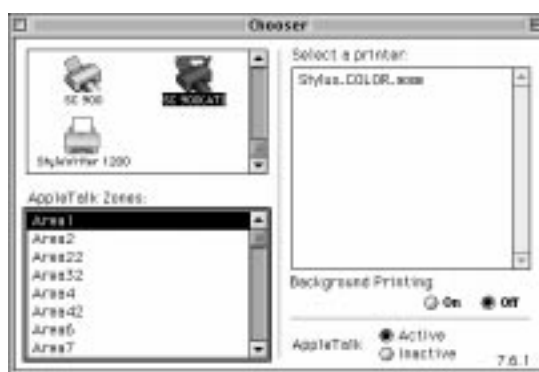

3. Näpytä nimeä, jonka olet antanut EPSON Stylus COLOR 900 -kirjoittimellesi.
4. Kytke taustatulostus päälle tai pois valintanapilla Background Printing.  
Taustatulostuksen ollessa päällä voit käyttää Macintoshia sen valmistellessa asiakirjaa tulostusta varten. Taustatulostus täytyy kytkeä päälle, jos tulostustöiden hallintaan halutaan käyttää lisäohjelmaa EPSON Monitor3.
5. Sulje Chooser.

Tietojen saamiseksi ohjelman avaamisesta ja käytöstä katso sivun 42 jaksoa "Ensimmäisen sivun tulostus Macintoshia varten". Katso myös online-viitekäyttöoppaan jaksoa "Tulostusohjelman käyttö Macintoshia varten".

---

## Liitäntä USB-porttiin

### Järjestelmävaatimukset

Haluttaessa käyttää kirjoitinta kirjoittimen sisäänrakennetun USB-portin kautta tarvitaan seuraavat varusteet:

- USB-portilla varustettu PC, johon on asennettu valmiiksi Microsoft® Windows 98®, tai Apple® iMac® -tietokone.
- USB-liitäntäkaapeli (suojattu) C83623\* tietokoneesta (Series A 4-napainen) kirjoittimeen (Series B 4-napainen)



**Muistutus:**

*Muun kuin EPSON-takuun kattaman (varsinkin yli 1,8 m pitkän) kaapelin käyttö voi aiheuttaa toimintahäiriöitä kirjoittimessa.*

**Huom:**

- Tähti (\*) tarkoittaa tuotenumeron viimeistä numeromerkkiä, joka vaihtelee riippuen siitä mistä maasta on kysymys.
- Tätä kaapelia ei ehkä ole saatavissa kaikissa maissa.
- PC:ssä tarvitaan 10 MB kovalevytilaa USB-kirjoitinajurin ja kirjoitinohjelmiston asennukseen.
- iMac-tietokoneissa tarvitaan 10 MB kovalevytilaa kirjoitinohjelmiston asennukseen.

## USB-kaapelin liittäminen

Kirjoittimen liittäminen tapahtuu seuraavasti.

**Huom:**

- ❑ *Asenna mustepatruunat ennen kuin liität kaapelin. Katso kirjoittimen ohjekirjassa annettuja ohjeita.*
  
  - ❑ *PC:ssä on varmistettava, että väyläohjain Universal Serial Bus Controller toimii kunnolla Device Manager -laiteohjaimessa ennen kuin USB-kaapeli liitetään. Tarkempia ohjeita on annettu tietokonetta koskevassa kirjallisuudessa.*
1. Liitä suojatun USB-kaapelin asianmukainen pää kirjoittimen takaosassa olevaan USB-porttiin. (Kaapelin kirjoittimeen sopiva pää on eri muotoinen kuin tietokoneeseen sopiva pää.)

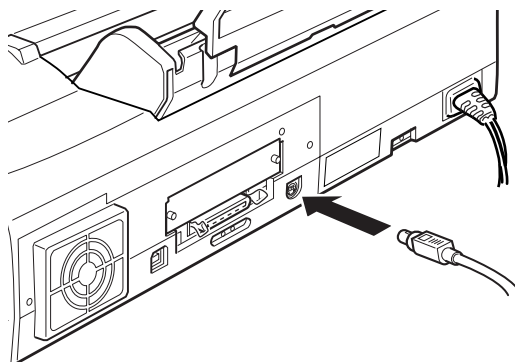

2. Liitä toinen pää tietokoneen USB-porttiin.

**Huom:**

*Jos käytät USB-napaa, EPSON suosittaa kirjoittimen liittämistä navan ensimmäiseen kerrokseen, sillä muuten kirjoittimessa voi ilmetä toimintahäiriöitä. Jos kirjoitin ei toimi kunnolla USB-navan kautta, liitä se suoraan tietokoneen USB-porttiin.*

Kun kirjoitin on liitetty PC:hen, täytyy asentaa EPSON USB Printer Device Driver -kirjoitinajuri. Katso seuraavaa osaa.

Kun kirjoitin on liitetty iMac-tietokoneeseen, täytyy asentaa kirjoitinohjelmisto ja valita kirjoittimelle USB-portti Chooser-valitsimella. Katso kohtia "Kirjoitinohjelmiston asennus - Macintosh" ja "Kirjoittimen valinta Chooserissa" oppaassa Asetukset ja päivittäinen käyttö.

---

## **USB-ohjelmiston asennus - Windows**

USB Printer Device Driver -kirjoitinajuri sisältyy kirjoittimen mukana toimitettuun kirjoitinohjelmisto-CD-ROMiin.

USB Printer Device Driver -kirjoitinajurin asennusohjelmaa voi käyttää myös kirjoitinohjelmiston asennukseen. Kirjoitinohjelmistoa ei siis tarvitse asentaa erikseen.

1. Varmista, että Windows 98 on toiminnassa.
2. Kytke kirjoitin päälle. Näytölle tulee seuraava valintaikkuna:



3. Näpäytä Next ja noudata näytölle tulevia ohjeita.

4. Kun näytölle tulee seuraava valintaikkuna, näpäytä Specify a location ja kirjoita D:\win98 (jos CD-ROM-asema käyttää muuta kirjainta kuin "D", korvaa se vaaditulla kirjaimella). Sijoita kirjoitinohjelmisto-CD-ROM levyasemaan ja näpäytä Next.

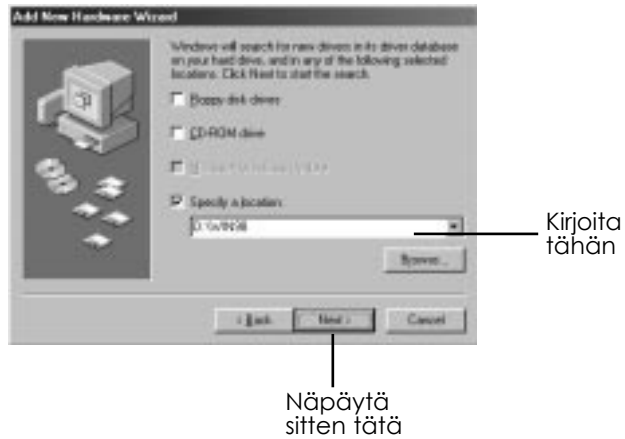

5. Käynnistä kirjoitinajurin asennus näpäyttämällä Next.

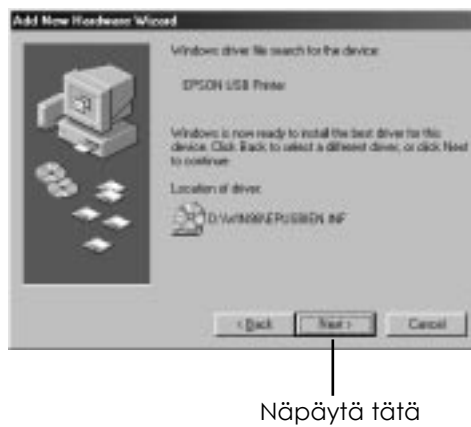

6. Kun asennus on valmis, näytölle tulee seuraava valintaikkuna. Näpäytä Finish.



Näpäytä tätä

7. Kirjoitinhjelmiston asennus käynnistyy automaattisesti ja näytölle tulee seuraava valintaikkuna. Näpäytä Next.



Näpäytä tätä



8. Kun näytölle tulee alla oleva valintaikkuna, näpäytä Next ja noudata näytölle tulevia ohjeita.



Näpäytä tätä

Kun kirjoitinohjelmisto on asennettu, EPSON Status Monitor 2:n asennus käynnistyy automaattisesti. Noudata näytölle tulevia ohjeita.

9. Varmistaudu asennuksen onnistumisesta tarkastamalla onko Device Managerissa teksti "EPSON USB Printer Devices". Näpäytä Start, osoita Settings ja näpäytä Control Panel. Kaksoisnäpäytä System ja näpäytä otsikkoa Device Manager.



Näpäytä tätä

Kirjoitin on nyt valmis vastaanottamaan tulostustöitä USB-portin kautta. Kirjoittimen ohjekirjassa on tarkempia ohjeita kirjoittimen käytöstä.

**Suomi**

---

## **Vianetsintä**

Tässä osassa olevien neuvojen avulla voit korjata sellaiset toimintahäiriöt, joita ilmenee, kun kirjoitinta käytetään USB-kaapelin välityksellä.

### **USB Printer Device Driver -kirjoitinajurin asennus ei onnistu (PC)**

Kokeile yhtä tai useampaa seuraavista toimenpiteistä:

- Varmista, että tietokone on sellaista mallia, jossa Windows 98 on asennettuna valmiiksi.
  
- Varmista, että väyläohjain Universal Serial Bus Controller toimii kunnolla Device Manager -laiteohjaimessa. Tarkempia ohjeita on annettu tietokoneesi koskevassa kirjallisuudessa. Jos se ei toimi kunnolla, ota yhteys myyjäliikkeeseen.

### **Kirjoitin ei toimi kunnolla**

Kokeile yhtä tai useampaa seuraavista toimenpiteistä:

- Käytä ohjeiden mukaista USB-kaapelia, katso kohta "Järjestelmävaatimukset" sivulla 30.
  
- Jos käytät USB-napaa, liitä kirjoitin navan ensimmäiseen kerrokseen tai liitä se suoraan tietokoneen USB-napaan.
  
- PC:n käyttäjät: yritä asentaa USB Printer Device Driver -kirjoitinajuri ja kirjoitinohjelmisto uudelleen. Pura ensin EPSON-kirjoitinohjelmiston asennus käyttöpaneelissa olevilla Add/Remove -ohjelmilla, ja pura sen jälkeen EPSON USB Printer Devices -ohjelma. Asenna ohjelmisto sitten uudelleen sivulla 33 kohdassa "USB-ohjelmiston asennus - Windows" selostetulla tavalla.

## Paperin sijoitus kirjoittimeen

Seuraavassa selostetaan kuinka tavallinen paperi sijoitetaan kirjoittimeen.

Kirjoittimella voi tulostaa myös mustesuihkupaperille, valokuvalaatuiselle kiiltokalvolle tai -paperille, piirtoheitinkalvolle, kirjekuorille, hakukorteille ja itseliimautuville arkeille. Tarkempia tietoja näiden tietovälineiden käytöstä on annettu kohdassa "Erikoispaperilaatujen sijoittaminen kirjoittimeen" sivulla 45.

1. Laske luovutusalus alas ja vedä sen jatke ulos. Siirrä sitten vasemmanpuoleista sivustinta niin, että sivustinten välimatka on hiukan paperin leveyttä suurempi.

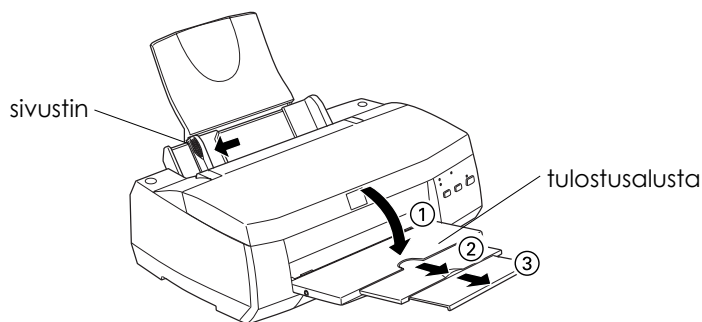

2. Ota pinkka paperia ja lehteile arkkien päitä, niin etteivät ne ole kiinni toisissaan, ja tasaa nippu tasaista pöydänpintaa vasten.
3. Sijoita paperipino kirjoittimeen tulostuspuoli ylöspäin ja paperin oikea reuna arkinsyöttölaitteen oikeaa laitaa vasten. Siirrä sitten vasen sivustin paperin reunaa vasten.

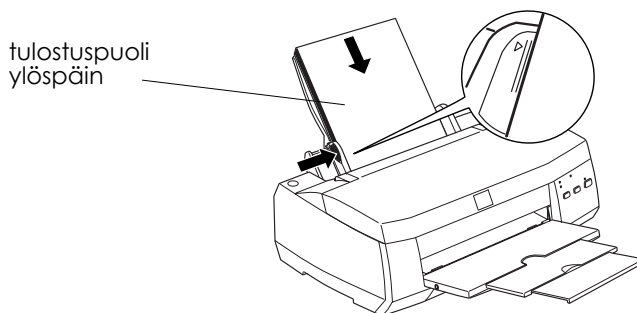

**Huom:**

- Paperi täytyy aina sijoittaa syöttölaitteeseen lyhyempi reuna edellä.*
  
- Varmistaudu, että paperipino mahtuu sivustimen sisäreunassa olevan nuolimerkin alle.*

---

## **Ensimmäisen sivun tulostus Windowsilla**

Kun paperi on sijoitettu kirjoittimeen, olet valmis tulostamaan ensimmäisen sivun. Varmistaaksesi, että kirjoitin toimii kunnolla, on hyvä tulostaa ensin kirjoitinohjelmiston mukana toimitettu README-tiedosto. README-tiedostossa on kirjoitinohjelmistoa koskevat uusimmat tiedot.

Jos päätät sen sijaan tulostaa oman asiakirjasi, valitse sovellusohjelmistossasi sopiva Paper Size -paperikokoasetus ja tulosta sitten asiakirja kuten alla kohdasta 3 alkaen on selostettu. (Tämän sovelluksen käyttöä koskevat tarkemmat ohjeet on annettu ohjelmistokäsikirjassa.)

Tulosta README-tiedosto toimimalla seuraavasti:

1. Varmistaudu, että kirjoittimeen on pantu A4- tai kirjekokoa olevaa paperia.
  
2. Näpäytä Start, osoita Programs, osoita Epson (Windows 95 ja 98) tai EPSON Printers (Windows NT 4.0) ja näpäytä sen jälkeen EPSON Stylus COLOR 900 Readme.
  
3. Näpäytä Print tiedostovalikossa (File). Näyttöön ilmaantuu tulostusvalintaikkuna.

4. Varmistaudu, että kirjoittimesi on valittuna, ja näpäytä sitten Properties tai Options. Joskus voi olla tarpeen näpäyttää näitä painikkeita yhdessä. Näyttöön tulee tällöin ajuriasetusikkuna.



5. Näpäytä tarvittaessa otsikkoa Media ja sen jälkeen mitä tahansa tulostusmateriaaliryhmää Media Type ja valitse kirjoittimeen panemasi materiaali.
6. Valitse musteasetukseksi Color.
7. Varmistaudu, että Mode-vaihtoehdoksi on valittu Automatic. Kun valinta on Automatic, kirjoitinohjelmisto optimoi muut asetukset tehtyjen Media Type- ja Ink-asetusten mukaan.
8. Näpäytä otsikkoa Paper ja näpäytä sitten mitä kohtaa tahansa ikkunassa Paper Size ja valitse kirjoittimeen sijoittamasi paperin koko.
9. Näpäytä OK ikkunan alalaidassa. Palaat tällöin tulostuksen valintaikkunaan Print (tai vastaavaan valintaikkunaan).
10. Näpäytä Close, OK tai Print, kun haluat aloittaa tulostuksen. Joskus voi olla tarpeen näpäyttää jotakin näiden painikkeiden yhdistelmää.

Tulostuksen aikana näytölle tulee EPSON Progress Meter, josta näkyy tulostuksen edistyminen ja kirjoittimen kulloinenkin tila. Tarkempia tietoja on annettu online-Hakuoppaan kohdassa "Kirjoittimen tilan tarkkailu ja tulostustöiden hallinta Windows-järjestelmässä".

Tulostuksen jälkeen on tarkastettava tuloksen laatu. Jos kaikki on tulostunut hyvin, EPSON-kirjoittimesi on nyt aseteltu käyttövalmiiksi ja voit alkaa luoda korkealuokkaisia tulosteita. Jos tulostusjälki on odottamattoman vaalea tai jos siitä puuttuu pisteitä, on tarkastettava ja puhdistettava kirjoitinpää. Katso kohtaa "Kirjoituspään puhdistus" sivulla 57.

Online-hakuopas antaa tarkempia tietoja kirjoittimesta. Kirjoitinohjelmistoa koskevia tarkempia tietoja saa suorasta opastuksesta. Jos haluat oppia enemmän väritulostuksesta, perehdy online-värioppaaseen.

---

## ***Ensimmäisen sivun tulostus Macintoshilla***

Kun paperi on sijoitettu kirjoittimeen, olet valmis tulostamaan ensimmäisen sivun. Varmistaaksesi, että kirjoitin toimii kunnolla, on hyvä tulostaa ensin kirjoitinohjelmiston mukana toimitettu README-tiedosto. README-tiedostossa on kirjoitinohjelmistoa koskevat uusimmat tiedot.

Jos päätät sen sijaan tulostaa oman asiakirjasi, valitse sovellusohjelmistossasi sopiva Paper Size -paperikokoasetus ja tulosta sitten asiakirja kuten alla kohdasta 4 alkaen on selostettu. (Tämän sovelluksen käyttöä koskevat tarkemmat ohjeet on annettu ohjelmistokäsikirjassa.)

Tulosta README-tiedosto toimimalla seuraavasti:

1. Varmistaudu, että kirjoittimeen on pantu A4- tai kirjekokoa olevaa paperia.
2. Sijoita kirjoitinohjelmisto-CD tietokoneeseen.
3. Avaa EPSON-kansio ja kaksoisnäpytä README-tiedostoa.
4. Valitse Page Setup tiedostovalikossa File. Näyttöön ilmantuu tällöin alla oleva valintaikkuna.

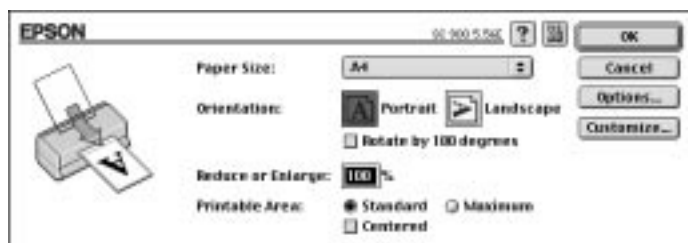

5. Valitse kirjoittimeen panemasi paperin koko Paper Size -luettelosta.
6. Valitse Orientation-suuntausvaihtoehdoksi joko  Portrait.
7. Kun olet suorittanut asetukset, sulje valintaikkuna Page Setup näpäyttämällä painiketta OK.

**Huom:**

*Valintaikkunasta Page Setup ei voi tulostaa; tulostaminen on mahdollista vain valintaikkunasta Print.*



8. Valitse Print tiedostovalikossa File. Näytölle tulee alla oleva valintaikkuna.

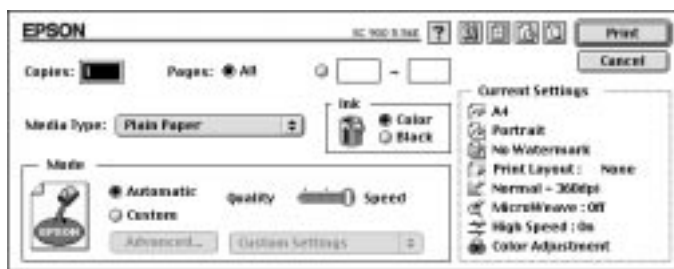

9. Valitse Media Type -luettelosta Plain paper.

10. Valitse musteasetukseksi Color.

11. Varmista että Mode-tilaksi on valittu Automatic.

Kun valitaan Automatic, kirjoitinohjelmisto optimoi muut asetukset tekemäsi tietovälinetyyppi- ja musteasetusten mukaan.

12. Aloita tulostus näpäyttämällä Print.

Tulostuksen jälkeen on tarkastettava tuloksen laatu. Jos kaikki on tulostunut hyvin, EPSON-kirjoittimesi on nyt aseteltu käyttövalmiiksi ja voit alkaa luoda korkealuokkaisia tulosteita. Jos tulostusjälki on odottamattoman vaalea tai jos siitä puuttuu pisteitä, on tarkastettava ja puhdistettava kirjoitinpää. Katso kohtaa "Kirjoituspään puhdistus" sivulla 57.

Online-hakuopas antaa tarkempia tietoja kirjoittimestasi. Kirjoitinohjelmistoa koskevia tarkempia tietoja saa suorasta opastuksesta. Jos haluat oppia enemmän väritulostuksesta, perehdy online-värioppaaseen.

## Erikoispaperilaatujen sijoittaminen kirjoittimeen

Kirjoittimella voi tulostaa monille erikoistietovälineille kuten mustesuihkupaperille, valokuvalaatua olevalle kiiltokalvolle tai valokuvapaperille, piirtoheitinkalvolle, kirjekuorille, hakukorteille ja itseliimautuville arkeille.

Sijoitettaessa kirjoittimeen jotakin EPSONin toimittamaa erikoispaperilaatua on ensin luettava erikoispaperin mukana pakkauksessa olevat ohjeet ja pidettävä mielessä seuraavat seikat. Tarkempia tietoja tällaisten paperilaatujen käytöstä on annettu online-Hakuoppaan kohdassa "Paperin käsittely".

- ❑ Varmistaudu, että paperin tulostuspuoli tulee ylöspäin, kun sijoitat paperin arkinsyöttölaitteeseen. Katso paperin mukana pakkauksessa olevista ohjeista kumpi puoli on tulostuspuoli. Joissakin paperilaaduissa on asiaa helpotettu leikkaamalla paperin kulma merkiksi siitä kuinka päin se on sijoitettava arkinsyöttölaitteeseen; kasto alla olevaa kuvaa.

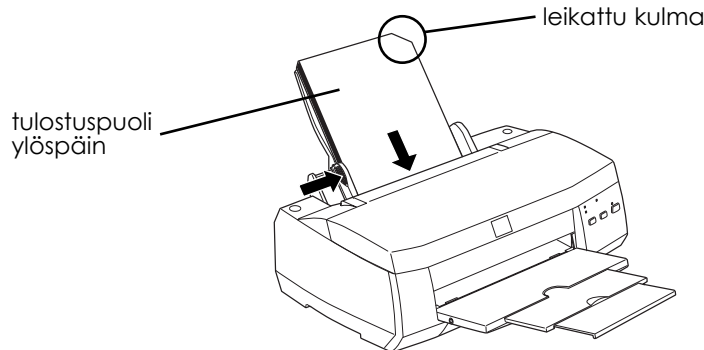

- ❑ Varmistaudu, että paperipino mahtuu vasemman sivustimen sisäpinnassa olevan nuolimerkin alle.

- ❑ Kirjekuorien ja EPSON-erikoispaperilaatujen suurimmat kirjoittimeen mahtuvat määrät on annettu seuraavassa.

Kirjekuoret	Enintään 10 kuorta.
	<p><b>Huom:</b>  <i>Jos kirjekuoripinon kokonaispaksuus on yli 10 mm, paina jokainen kuori sileäksi ennen kirjoittimeen sijoittamista.</i></p>
360 dpi mustesuihkupaperi ja valokuvaletua oleva mustesuihkupaperi	Vasemmassa sivustimessa olevaan nuolimerkkiin asti.
Valokuvaletua oleva mustesuihkukortti, mustesuihkufoliokortti ja mustesuihkuonnittelukortti	Enintään 30 hakukorttia. Muista aina sijoittaa mukana oleva tukiarkki korttien alle.
Valokuvaletua oleva kiiltokalvo	Arkki kerrallaan parhaan tuloksen saavuttamiseksi. Pane aina kiiltokalvon alle tukiarkki* tai arkki tavallista paperia. Jos haluat tulostaa useammalle arkille, sijoita kirjoittimeen enintään 20 arkkiä ja aseta sivun vähimmäisylämarginaaliksi 30 mm.
Mustesuihkupiirtoheitinkalvo	Enintään 30 piirtoheitinkalvoa. Pane piirtoheitinkalvopinon alle aina arkki tavallista paperia.
Valokuvaletua oleva itseliimautuva arkki	Arkki kerrallaan.
Valokuvapaperi	Enintään 20 arkkiä. Pane 4 x 6 tuuman valokuvapaperin alle aina tukiarkki* tai arkki tavallista paperia.

Valokuvatarra 16 ja  
valokuvatarra 4

Arkki kerrallaan. Pane aina mukana  
olevat tukiarkit A ja B  
valokuvatarron alle.

Panoraama-valokuvapaperi  
ja silittämällä kiinnittyvä,  
kylmänä irrotettava  
siirtokuvapaperi

Arkki kerrallaan.





\*Varo kuitenkin tulostamasta erikoispaperin alla oleville tukiarkeille.

**Suomi**

## Mustepatruunoiden vaihto

Kirjoittimen merkkivalot ilmoittavat milloin on hankittava uusi mustepatruuna ja milloin tyhjä mustepatruuna täytyy vaihtaa uuteen.

Alla olevassa taulukossa on esitetty merkkivalojen eri toimintatilat sekä toimenpiteet, joihin niiden perusteella on ryhdyttävä.

Merkkivalot	Toimenpiteet
	Hanki uusi musta mustepatruuna (T003***).
	Vaihda tyhjä musta mustepatruuna uuteen.
	Hanki uusi värimustepatruuna (T005***).
	Vaihda tyhjä värimustepatruuna uuteen.

■ = päällä

□ = vilkkuu







### **Muistutus:**

- EPSON suosittaa vain alkuperäisten EPSON-mustepatruunoiden käyttöä. Muuta kuin EPSON-valmistetta olevat tuotteet voivat vahingoittaa kirjoitinta; EPSON-takuu ei kata tällaisia vahinkoja.
- Jätä vanha mustepatruuna paikalleen kirjoittimeen kunnes olet valmis panemaan uuden mustepatruunan sen tilalle. Muussa tapauksessa kirjoitinpäin suuttimissa vielä oleva muste voi alkaa kuivua.

### **Huom:**

Kun muste loppuu, et voi jatkaa tulostusta ennen kuin olet vaihtanut patruunan uuteen huolimatta siitä, että toisessa mustepatruunassa on vielä mustetta jäljellä.

Kun haluat vaihtaa mustepatruunan kirjoittimen käyttöpaneelin avulla, toimi seuraavasti:

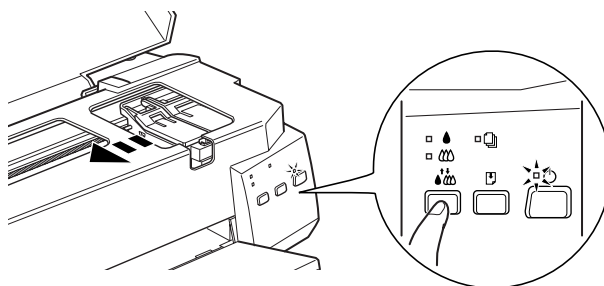

1. Varmistaudu, että kirjoitin on päällä. Virran merkkivalon  pitäisi palaa, mutta ei vilkkua. (Selvitä merkkivalojen musta muste loppu  ja värimuste loppu  perusteella kumpi mustepatruunoista täytyy vaihtaa.)
2. Laske kirjoittimen etupuolella oleva luovutusalusta alas ja avaa sitten kirjoittimen kansi.
3. Pidä puhdistuspainiketta  painettuna kolme sekuntia. Kirjoitinpää siirtyy vasemmalle, mustan tai värimustepatruunan vaihtoasentoon riippuen siitä kumpi mustepatruuna on tyhjä, ja virran merkkivalo  alkaa vilkkua.



**Muistutus:**

*Kirjoitinpäättä ei missään tapauksessa pidä yrittää siirtää käsin. Se on aina siirrettävä painamalla puhdistuspainiketta  muuten kirjoitin voi vahingoittua.*

**Huom:**

*Jos painat puhdistuspainiketta  kolme sekuntia, kun merkkivalot muste loppu  ja  ovat sammuksissa, kirjoitin alkaa puhdistaa kirjoitinpäättä.*

4. Nosta mustepatruunaa paikallaan pitävä pidin ylös. Patruuna nousee tällöin osittain ulos pitimestä.

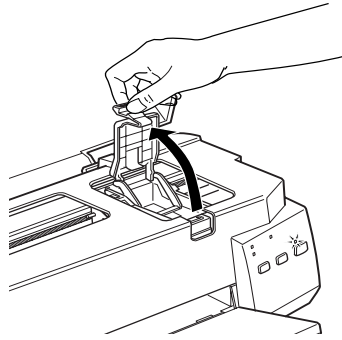

**Muistutus:**

*Kun mustepatruunan pidin avataan, patruuna tulee käyttökelvottomaksi eikä sitä voi panna takaisin paikalleen, vaikka siinä olisikin vielä mustetta.*

5. Ota mustepatruuna ulos kirjoittimesta ja hävitä se asianmukaisella tavalla. Älä yritä hajottaa käytettyä patruunaa osiin tai täyttää sitä uudelleen.

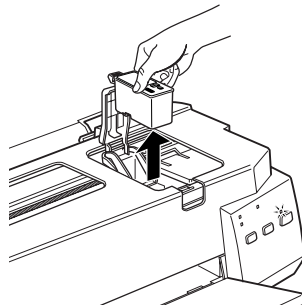

**Varoitus:**

*Jos mustetta pääsee käsille, ne täytyy pestä hyvin vedellä ja saippualla. Jos sitä pääsee silmiin, silmät täytyy heti huuhtoa vedellä.*

6. Poista mustepatruuna sen suojana olevasta pussista. Irrota sitten patruunasta pelkästään keltainen sinettinauha.

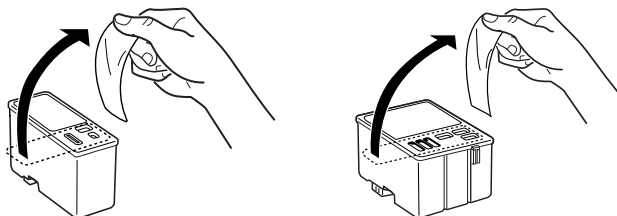

musta mustepatruuna (T003\*\*) värimustepatruuna (T005\*\*)



**Muistutus:**

- Keltainen sinettinauha täytyy poistaa patruunasta ennen sen asennusta. Jos patruuna asennetaan niin, että sen keltainen sinettinauha on vielä kiinni, se kärsii pysyviä vaurioita.
  - Älä irrota sinettinauhan sinistä osaa patruunan yläosasta; muuten patruunaan voi syntyä tukos eikä kirjoitin pysty tulostamaan.
  - Älä irrota sinettinauhaa patruunan alaosasta, muuten siitä voi vuotaa mustetta.
7. Laske mustepatruuna varoen pitimeensä niin, että patruunassa oleva tarra tulee ylöspäin. Älä paina patruunaa kovin voimakkaasti.

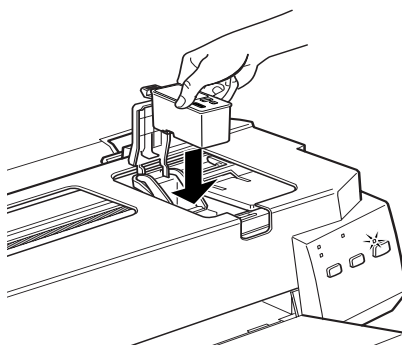





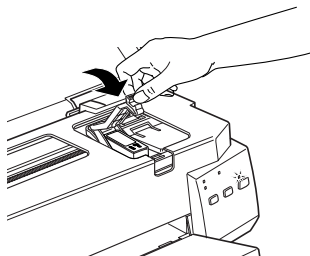

8. Paina kirjoittimen pidintä alaspäin kunnes se lukittuu paikalleen.



**Muistutus:**

*Kun mustepatruunat on pantu paikoilleen, pidikkeitä ei saa enää avata ennen kuin seuraavan patruunanvaihdon yhteydessä. Muussa tapauksessa patruunat voivat tulla käyttökelvottomiksi.*

9. Jos joudut vaihtamaan myös värimustepatruunan, paina puhdistuspainiketta . Toista sen jälkeen kohtien 4 - 8 toimenpiteet.
10. Varmistaudu, että merkkivalot muste loppu  ja  ovat sammuksissa. Paina sitten puhdistuspainiketta . Kirjoitin siirtää kirjoitinpäättä ja alkaa ladata mustejärjestelmää. Tämä toimintavaihe kestää noin 1 minuutin. Kun musteen lataus on päättynyt, kirjoitin palauttaa kirjoitinpään perusasentoon ja virran merkkivalo  lakkaa vilkkumasta.

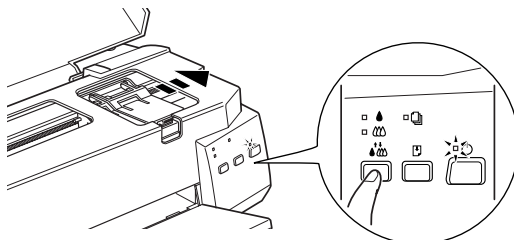

**Muistutus:**

*Virran merkkivalo  vilkkuu jatkuvasti kirjoittimen suorittaessa musteen latausta. Älä missään tapauksessa katkaise kirjoittimen virtaa virran merkkivalon vilkkuessa, koska silloin musteen lataus voi jäädä suorittamatta loppuun.*

11. Sulje kirjoittimen kansi.

# Huolto

---

## Kirjoitinpään suutinten tarkastus

Jos toteat, että tulostusjälki on yhtäkkiä kovin vaalea tai tulosteesta puuttuu pisteitä, voit ehkä korjata nämä viat tarkastamalla kirjoitinpään suuttimet.

Voit tarkastaa kirjoitinpään suuttimet suoraan tietokoneelta kirjoitinohjelmistoon kuuluvalla Nozzle Check -lisäohjelmalla taikka itse kirjoittimelta sen käyttöpaneelin painikkeilla.

## Nozzle Check -lisäohjelman käyttö

**Huom:**

*Älä käynnistä Nozzle Check -lisäohjelmaa tulostuksen aikana, koska tuloste voi silloin tahriutua.*



### Windows-käyttäjät

1. Hakeudu kirjoitinohjelmistoikkunaan.
2. Näpäytä otsikkoa Utility ja sen jälkeen nappia Nozzle Check.
3. Noudata näytölle tulevia ohjeita.

### Macintosh-käyttäjät

1. Hakeudu kirjoitinohjelmistoikkunaan.
2. Näpäytä Utility-kuvakenappia  valintaikkunassa Print tai Page Setup ja näpäytä sitten painiketta Nozzle Check.
3. Noudata näytölle tulevia ohjeita.

## Säätöpaneelin painikkeiden käyttö

1. Hakeudu kirjoitinohjelmistoikkunaan.
2. Pidä lataus/poisto -painiketta  painettuna (① alla olevassa kuvassa) ja kytke kirjoittimen virta päälle painamalla virtapainiketta  (② alla olevassa kuvassa). Vapauta sitten molemmat painikkeet.

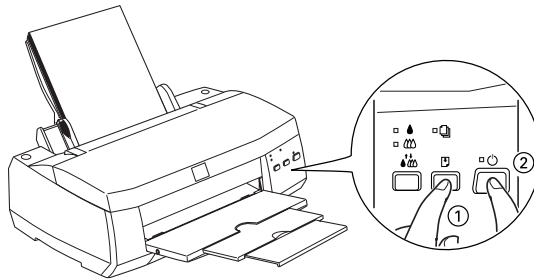

Kirjoitin tulostaa toimivuustarkastussivun sekä kirjoittimen ROM-versiotiedot, musteenlaskijakoodin ja suuttimien tarkastuskuvion. Alla on tyypiesimerkki tästä tulosteesta:

Hyvä näyte

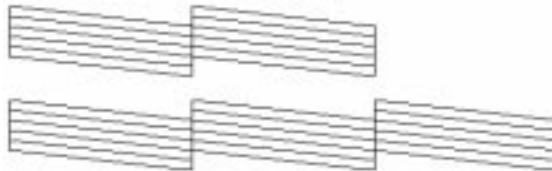

Kirjoitinpää vaatii puhdistusta

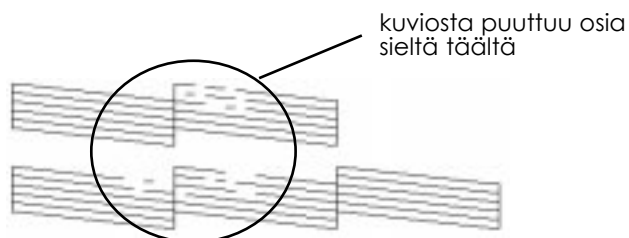

Yllä oleva malliesimerkki on mustavalkoinen, mutta todellisuudessa tarkastuskuvio tulostuu täysvärisenä (CMYK).

Jos suuttimien tarkastussivu ei tulostu riittävän hyvin (jos esimerkiksi jokin osa tulostetuista riveistä puuttuu), silloin vika on kirjoittimessa. Syynä voi olla tukkoinen mustesuutin tai kirjoitinpään virhesuuntaus. Kirjoitinpään puhdistusta on käsitelty seuraavassa kohdassa. Tiedot kirjoitinpään suuntauksesta on annettu kohdassa "Kirjoitinpään suuntaus" sivulla 60.



---

## Kirjoitinpään puhdistus

Jos toteat, että tulostusjälki on yhtäkkiä kovin vaalea tai että tulosteesta puuttuu pisteitä, vian saa todennäköisesti korjattua puhdistamalla kirjoitinpään, niin että suuttimet toimittavat mustetta vaaditulla tavalla.



Kirjoitinpään voi puhdistaa suoraan tietokoneelta käyttäen kirjoitinohjelmistoon kuuluvaa Head Cleaning -lisäohjelmaa taikka itse kirjoittimelta käyttöpaneelin painikkeilla.

**Huom:**



- Kirjoitinpään puhdistukseen käytetään sekä värillistä että mustaa mustetta. Puhdistus on sen vuoksi paras suorittaa vasta kun tulostuslaatu alkaa heiketä, niin ettei mustetta kulu turhaan.
- Kirjoitinpään puhdistustarpeesta varmistaudutaan suuttimet tarkastavalla lisäohjelmalla Nozzle Check. Siten säästyy mustetta.
- Kun merkkivalo musta muste loppu  tai värimuste loppu  vilkkuu tai palaa, kirjoitinpää ei voi puhdistaa. Vaihda ensin kyseinen mustepatruuna uuteen.
- Lisäohjelmia Head Cleaning ja Nozzle Check ei saa käynnistää tulostuksen aikana; muuten tuloste menee pilalle.

## Head Cleaning -lisäohjelman käyttö

Windows-käyttäjät



1. Varmistaudu, että molemmat merkkivalot musta muste loppu  ja värimuste loppu  ovat sammuksissa.

**Huom:**



*Jos merkkivalo musta muste loppu  tai värimuste loppu  vilkkuu, kirjoitinpää ei voi puhdistaa. Vaihda ensin kyseinen mustepatruuna uuteen.*

2. Näpäytä kirjoittimen ikkunassa näkyvää Utility-otsikkoa ja näpäytä sitten painiketta Head Cleaning.
3. Suuntaa kirjoitinpää noudattaen näyttöön tulevia kehoitteita.



## Macintosh-käyttäjät

1. Varmistaudu, että kirjoittimen virta on kytkettynä ja että merkkivalot musta muste loppu  ja värimuste loppu  ovat sammuksissa.
2. Näpytä Utility-kuvakenappia  valintaikkunassa Print tai Page Setup ja näpytä sitten painiketta Head Cleaning.
3. Noudata näytölle tulevia ohjeita.

## Käyttöpaneelin painikkeiden käyttö

1. Varmistaudu, että virran merkkivalo  palaa ja että molemmat merkkivalot musta muste loppu  ja värimuste loppu  ovat sammuksissa.

### **Huom:**

*Jos merkkivalo musta muste loppu  tai värimuste loppu  vilkkuu, kirjoitinpää ei voi puhdistaa, vaan tämä toimenpide käynnistää mustepatruunan vaihtomenettelyn. Jollet kuitenkaan halua vielä tässä vaiheessa vaihtaa mustepatruunaa, paina puhdistuspainiketta , niin että kirjoitinpää palaa takaisin perusasentoon.*

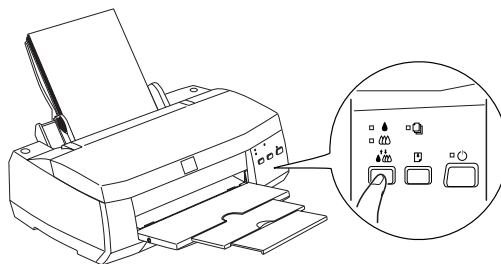



2. Pidä puhdistuspainiketta  painettuna kolme sekuntia.

Kirjoitin alkaa puhdistaa kirjoitinpäästä ja virran merkkivalo  alkaa vilkkua. Kirjoitinpään puhdistus kestää noin 1 minuutin.



**Muistutus:**

*Älä missään tapauksessa katkaise kirjoittimen virtaa, kun virran merkkivalo  vilkkuu. Kirjoitin voi silloin vahingoittua.*

3. Kun virran merkkivalo  lakkaa vilkkumasta, tulosta muutama rivi jostakin asiakirjasta varmistaaksesi, että kirjoitinpää on puhdas; puhdistustoiminto palautuu tällöin lepotilaan.

Jos tulostuslaatu ei ole parantunut, kun tämä toimenpide on suoritettu neljä tai viisi kertaa, kytke kirjoitin pois toiminnasta ja anna sen seisoa yön yli. Suorita sitten kirjoitinpään puhdistus uudelleen.

Jos tulostuslaatu ei vielä kukaan parane, toinen tai molemmat mustepatruunat voivat olla vanhoja tai vahingoittuneita ja ne täytyy vaihtaa. Ohjeet mustepatruunan vaihtamiseksi ennen kuin se on tyhjä on annettu online-hakuoppaan kohdassa "Vanhan tai vaurioituneen mustepatruunan vaihto".

Jos tulostuslaatu ei mustepatruunoiden vaihdon jälkeenkään ole tyydyttävä, ota yhteys myyjäliikkeeseen.

**Huom:**

*Tulostuslaadun ylläpitämiseksi kirjoitin on syytä kytkeä päälle vähintään minuutiksi joka kuukausi.*

---

## Kirjoitinpään suuntaus

Jos pystyviivojen suuntauksessa todetaan vikaa, sen voi todennäköisesti korjata tietokoneelta kirjoitinohjelmistoon kuuluvalla Print Head Alignment -lisäohjelmalla.

**Huom:**

*Kirjoitinpään suuntausohjelmaa Print Head Alignment ei saa käynnistää tulostuksen aikana; muuten tuloste menee pilalle.*

Windows-käyttäjät

1. Varmistaudu, että arkinsyöttölaitteessa on A4- tai kirjekokoa olevaa paperia
2. Näpäytä otsikkoa Utility ja näpäytä sitten painiketta Print Head Alignment.
3. Suuntaa kirjoitinpää noudattaen näyttöön tulevia kehoitteita.

Macintoshin käyttäjille



1. Varmistaudu, että arkinsyöttölaitteessa on A4- tai kirjekokoa olevaa paperia
2. Näpäytä Utility-kuvakenappia  valintaikkunassa Print tai Page Setup ja näpäytä sitten painiketta Print Head Alignment.
3. Suuntaa kirjoitinpää noudattaen näyttöön tulevia kehoitteita.







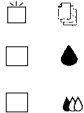











# Vianetsintä

## Vikojen merkkivalot

Monet kirjoittimen tavallisimmista vioista voidaan määrittää kirjoittimen käyttöpaneelin merkkivalojen avulla. Jos kirjoitin lakkaa toimimasta ja merkkivalot palavat tai vilkkuvat, vika on mahdollista määrittää alla olevassa taulukossa annettujen, eri merkkivaloyhdistelmiä koskevien tietojen nojalla; sen jälkeen suoritetaan ohjeen mukainen korjaustoimenpide.

Merkkivalot	Vika ja korjaustoimenpide
	<b>Paperi loppu</b> Kirjoittimeen ei ole pantu paperia. Pane paperia arkinsyöttölaitteeseen; paina sitten lataus/poisto -painiketta [P], niin että tämä merkkivalo sammuu. Kirjoitin jatkaa tällöin tulostusta.
	<b>Paperiruuha</b> Paperi on ruuhkautunut kirjoittimeen. Paina lataus/poisto -painiketta [P]. Kirjoitin poistaa ruuhkautuneet arkit ja jatkaa sitten tulostusta. Jos vika ei ole korjautunut, avaa kirjoittimen suojakansi ja poista ruuhkautunut paperi. Sijoita paperi sitten uudelleen arkinsyöttölaitteeseen ja paina lataus/poisto -painiketta [P]. Kirjoitin jatkaa nyt tulostusta.
	<b>Muste vähissä (musta mustepatruuna)</b> Musta mustepatruuna on melkein tyhjä. Hanki uusi musta mustepatruuna (T003***)
	<b>Muste loppu (musta mustepatruuna)</b> Musta mustepatruuna on tyhjä. Vaihda musta mustepatruuna (T003***) uuteen. Katso kohta "Mustepatruunoiden vaihto" sivulla 48.

 	<b>Muste vähissä (värimustepatruuna)</b>	
	Värimustepatruuna on melkein tyhjä.	Hanki uusi värimustepatruuna (T005***).
 	<b>Muste loppu (värimustepatruuna)</b>	
	Värimustepatruuna on tyhjä.	Vaihda värimustepatruuna (T005***) uuteen. Katso kohtaa "Mustepatruunoiden vaihto" sivulla 48.
       	<b>Vika kirjoittimen kelkassa</b>	
	Kirjoitinpään kelkka on tarttunut kiinni ruuhkautuneeseen paperiin tai muuhun vieraseen materiaaliin eikä pääse palautumaan perusasentoon.	Katkaise kirjoittimen virta. Avaa kirjoittimen kansi ja poista kaikki paperi käsin paperiradalta.  Jos vika ei korjaudu, ota yhteys myyjäliikkeeseen.
	<b>Virheellinen tuuletus</b>	
	Kirjoittimen takaosassa olevan ilmanvaihtoaukon ympärillä ei ole riittävästi vapaata tilaa.	Katkaise kirjoittimen virta. Poista kaikki ilmanvaihtoaukon ympärillä olevat esineet. Kytke sitten kirjoittimen virta uudelleen päälle.  Jos vika ei korjaudu, ota yhteys myyjäliikkeeseen.
       	<b>Kirjoittimessa tuntematon vika.</b>	
	Kirjoittimeen on tullut jokin tuntematon vika.	Katkaise kirjoittimen virta ja kytke se uudelleen muutaman sekunnin kuluttua. Jos vika ei korjaudu, ota yhteys myyjäliikkeeseen.

 = päällä   
 = pois   
 = vilkkuu

---

## **Tyypillisiä vikoja ja kuinka ne korjataan**

Useimmat kirjoittimeen tulevat häiriöt on helppo selvittää. Määritä vika alla annettujen viitteiden avulla ja korjaa se ohjeiden mukaan. Tarkempia tietoja on annettu online-Hakuoppaan kohdassa "Häiriöselvittäjä".

### **Tulostuslaatuun liittyvät viat**

Jos kohtaat tulostuksen laatua koskevia vaikeuksia, yritä soveltaa seuraavia ratkaisuja.



#### *Vaakajuovat*

- Varmistaudu, että arkinsyöttölaitteessa olevan paperin tulostuspuoli on ylöspäin.
  
- Aja kirjoitinpään puhdistusohjelma Head Cleaning, niin että mustesuuttimissa mahdollisesti olevat tukokset poistuvat.

#### *Virheellinen pystysuuntaus*

- Varmistaudu, että arkinsyöttölaitteessa olevan paperin tulostuspuoli on ylöspäin.
  
- Aja kirjoitinpään suuntausohjelma Print Head Alignment.
  
- Kytke kirjoitinajurin High Speed -asetus pois päältä. Sitä koskevat ohjeet on annettu Windowsin suorassa kirjoitinajuria koskevassa opastuksessa. Jos tietokoneesi on Macintosh, katso online-Hakuoppaan kohtaa "Erikoisasetusten käyttö".

### *Aukot väripinnassa*

- Varmistaudu, ettei käytettävä paperi ole vahingoittunut eikä likaista tai liian vanhaa.
- Aja kirjoitinpäähän puhdistusohjelma Head Cleaning, niin että mustesuuttimissa mahdollisesti olevat tukokset poistuvat.
- Tarkasta merkkivalot musta muste loppu  ja värimuste loppu  . Jos jompikumpi valoista vilkkuu, vaiha mustepatruuna uuteen. Katso kohtaa "Mustepatruunoiden vaihto" sivulla 48.

### *Tulosteet epäteräviä tai tahraisia*

Kokeile yhtä tai useampaa seuraavista korjaustoimenpiteistä.

- Varmistaudu, että arkinsyöttölaitteessa olevan paperin tulostuspuoli on ylöspäin.
- Varmistaudu, ettei käytettävä paperi ole vahingoittunut eikä likaista tai liian vanhaa.
- Aseta säätövipu asentoon "+" ja varmistaudu, että paperilaatuasetus Media Type on asetettu oikein kirjoitinajurissa.

### **Paperin syöttöön tai ruuhkautumiseen liittyvät ongelmat**

Jos kirjoitin ei syötä paperia, syöttää useampia arkkeja kerrallaan tai jos paperi pyrkii ruuhkautumaan, poista paperipino koneesta, pane se sitten takaisin ja paina lataus/poisto -painiketta  . Tarkasta myös seuraavat seikat:

- ettei paperi ole liian vanhaa tai ryppyistä;
- ettei paperipinon yläreuna ole korkeammalla kuin vasemman sivustimen nuolimerkki;
- että sivustimet on asetettu oikein;
- ettei paperi ole liian ohutta tai karkeaa. Käytä vain sellaista paperilaatua, joka täyttää kirjoittimen asettamat vaatimuksen paperin laadun suhteen. Katso paperin laatuvaatimuksia online-hakuoppaasta.

---

## Tulostuksen keskeyttäminen

Jos tulosteet eivät vastaa odotuksiasi, jos esimerkiksi kirjainmerkit tai kuvat ovat väriä tai epäselviä, voit joutua keskeyttämään tulostuksen. Se tapahtuu seuraavalla tavalla.

### Windows 95, 98 ja NT 4.0

Kun lähetät tulostustyön kirjoittimeen, tietokoneesi näytölle tulee työn edistymisen ilmaiseva Progress Meter.

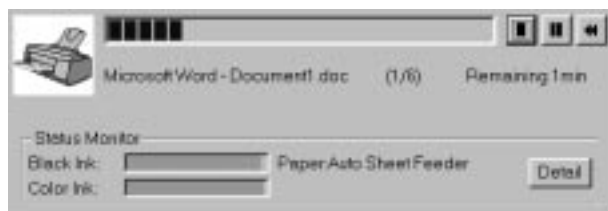

Keskeytä tulostus näpäyttämällä pysäytysnappia .

### Windows 3.1

Kun lähetät tulostustyön kirjoittimeen, tietokoneesi näytölle tulee työn edistymistä kuvaava Despooler.





Keskeytä tulostus näpäyttämällä pysäytysnappia .

## Macintosh

### Kun taustatulostus on päällä



1. Katkaise kirjoittimen virta painamalla virtapainiketta .
2. Valitse sovellusvalikosta EPSON Monitor3.

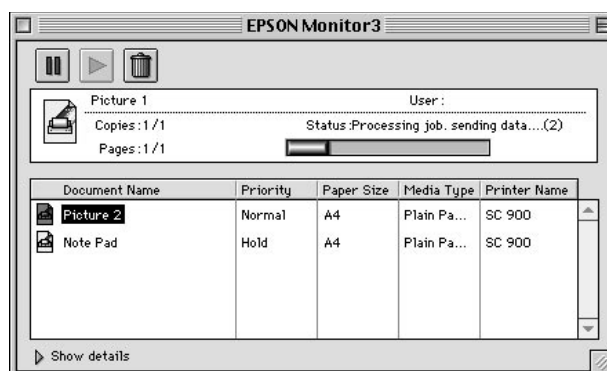

3. Näpätä nappia  ja peruuta sitten tulostustyö näpättämällä pysäytysnappia .



### Kun taustatulostus ei ole päällä

1. Katkaise kirjoittimen virta painamalla virtapainiketta .
2. Pidä näppäimistön näppäintä  painettuna ja peruuta sitten tulostustyö näppäämällä pistenäppäintä (.).

---

## ***Mistä saan apua***

Jos kirjoittimesi ei toimi kunnolla etkä onnistu korjaamaan vikaa kirjoitinta koskevassa aineistossa annettujen vianetsintäohjeiden, pyydä neuvoa asiakastukiosastolta.

Me pystymme ratkaisemaan pulmasi paljon nopeammin, jos annat meille seuraavassa mainitut tarkat tiedot.

**Kirjoittimen valmistenumero**  
(valmistenumerotarra on kirjoittimen takaosassa)

**Kirjoittimen malli**

**Tietokoneesi merkki ja malli**

**Kirjoitinohjelmistoversio**  
(näpäytä About kirjoitinajurin päävalikossa)

**Käyttämäsi Windows-versio**

**Ohjelmasovellukset joita yleensä käytät kirjoittimesi yhteydessä**

*Pohjoismaisille käyttäjille*

*World Wide Web*

Jos voit liittyä Internetiin ja sinulla on käytettävissäsi selaustoiminto Web Browser, pääset meidän Web-sivullemme, jonka osoite on: <http://www.epson.com>. Näin saat tietoja EPSONin uusimmista tuotteista, ohjelma-ajureista, käyttäjille tarjolla olevasta suorasta opastuksesta sekä vastaukset kaikkiin yleisimmin esitettyihin kysymyksiin.

# Lisävarusteet ja kulutustarvikkeet

## Lisävarusteet

Kirjoittimesi on saatavissa seuraavia liitäntäkaapeleita ja liitäntäkortteja.

## Liitäntäkaapelit

EPSON toimittaa usean tyyppisiä liitäntäkaapeleita. Voit käyttää mitä tahansa liitäntäkaapelia, joka täyttää alla mainitut vaatimukset. Mahdolliset lisävaatimukset on annettu tietokoneesi opaskirjassa.

- Rinnakkaisliitäntäkaapeli (suojattu) C83602\* tietokoneesta (25- napainen D-SUB) kirjoittimeen (36-napainen Amphenol 57 Series)
- Sarjaliitäntäkaapeli C83603\*/C83604\* tietokoneesta (25-napainen D-SUB) kirjoittimeen (25-napainen D-SUB)
- Sarjaliitäntäkaapeli C83605\*/C83606\* tietokoneesta (9-napainen D-SUB) kirjoittimeen (25-napainen D-SUB)
- USB-liitinkaapeli (suojattu) C83623\* tietokoneesta (4-napainen Series A -liitin) kirjoittimeen (4-napainen Series B -liitin) (tätä kaapelia ei ole kaikkialla saatavissa)

### **Huom:**

Tähti (\*) tarkoittaa tuotenumeron viimeistä numeromerkkiä, joka vaihtelee riippuen siitä mistä maasta on kysymys.



### **Muistutus:**

Käytä vain yllä mainittuja kaapeleita. Käytettäessä muita kaapeleita, joilla ei ole EPSON-takuuta, kirjoittimessa voi ilmetä häiriöitä.



## **Liitännäkortit**

Kirjoittimen sisään rakennettujen rinnakkais- ja sarjaliitännöjen lisäksi siihen on saatavissa joukko valinnaisia liitännäkortteja.

Jos et ole varma tarvitsetko valinnaisen liitännäkortin tai jos haluat lisätietoja liitännäkorteista, ota yhteys omaan myyjäliikkeeseesi.

32 KB sarjaliitännäkortti	C82307* C82308*
32 KB rinnakkaisarjaliitännäkortti	C82310*
Twinax-liitännäkortti	C82315*
Coax-liitännäkortti	C82314*
LocalTalk* -liitännäkortti	C82312*
Type B Ethernet -liitännäkortti	C82362* C82363* C82364*
Type B kaksisuuntainen rinnakkaisliitännäkortti	C82345*

### **Huom:**

*Tähti tarkoittaa tuotenumeron viimeistä numeromerkkiä, joka vaihtelee riippuen siitä mistä maasta on kysymys.*

## Kulutustarvikkeet

Kirjoittimesi on saatavissa seuraavia mustepatruunoita ja EPSONin erikoispaperilaatuja.

### Mustepatruunat

Seuraavia mustepatruunoita voi käyttää kirjoittimesi.

Musta mustepatruuna	T003011/T003012 T003051/T003052 T003091/T003092
Värimustepatruuna	T005011 T005051 T005091

**Huom:**

*Mustepatruunoiden tuotenumero vaihtelee riippuen siitä, mistä maasta on kysymys.*

### EPSONin erikoistulostusmateriaalit

Kirjoittimesi voi menestyksellä käyttää useimpia tavallisia paperilaatuja.

EPSON 360 dpi mustesuihkupaperi (A4)	S041059 S041025
EPSON 360 dpi mustesuihkupaperi (kirje)	S041060 S041028
EPSON valokuvalaatuinen mustesuihkupaperi (A4)	S041061 S041026
EPSON valokuvalaatuinen mustesuihkupaperi (kirje)	S041062 S041029
EPSON valokuvalaatuinen mustesuihkupaperi (juridiset asiakirjat)	S041067 S041048
EPSON valokuvalaatuinen mustesuihkukartonki (A6)	S041054
EPSON valokuvalaatuinen mustesuihkukartonki (5 x 8 tuumaa)	S041121
EPSON valokuvalaatuinen mustesuihkukartonki (10 x 8 tuumaa)	S041122



EPSON valokuvalaatuinen itseliimautuva arkki (A4)	S041106
EPSON mustesuihkukirjelippuset (A6) (kirjekuorineen)	S041147
EPSON mustesuihkutervehdyskortit (5 x 8 tuumaa) (kirjekuorineen)	S041148
EPSON mustesuihkutervehdyskortit (8 x 10 tuumaa) (kirjekuorineen)	S041149
EPSON valokuvalaatuinen kiiltävä kalvo (A4)	S041071
EPSON valokuvalaatuinen kiiltävä kalvo (kirje)	S041072
EPSON valokuvalaatuinen kiiltävä kalvo (A6)	S041107
EPSON mustesuihkukuultopaperit (A4)	S041063
EPSON mustesuihkukuultopaperit (kirje)	S041064
EPSON valokuvapaperi (A4)	S041140
EPSON valokuvapaperi (kirje)	S041141
EPSON valokuvapaperi (4 x 6 tuumaa)	S041134
EPSON valokuvapaperikortit (A4)	S041177
EPSON valokuvatarrat (A6)	S041144
EPSON valokuvaperitarrat 4 kpl (A6)	S041176
EPSON panoraamavalokuvapaperi (210 x 594 mm)	S041145
EPSON kiinnisilitettävä, kylmänä irtoava siirtokuvapaperi (A4)	S041154
EPSON kiinnisilitettävä, kylmänä irtoava siirtokuvapaperi (kirje)	S041153 S041155

**Huom:**

*Erikoistuotteiden saatavuus vaihtelee eri maiden välillä..*