





EPSON®

LCD Projector

Guia do Utilizador

EMP-S1



	Indicações que não deve ignorar para evitar ferimentos ou danos no equipamento.
	Indicações importantes ou úteis e informações que deve saber.
	Tópicos relacionados e páginas que contêm informações mais pormenorizadas.
	Permite aceder a uma definição terminológica.  "Glossário", na página 65

Os termos “esta unidade” e “este videoprojector” que aparecem neste manual podem também referir-se aos acessórios fornecidos com o videoprojector e a outros produtos opcionais.

■ Auto Ajuste (ligações a computadores)

O videoprojector analisa o sinal do computador ao qual está ligado e efectua automaticamente ajustes para garantir excelentes resultados de projecção. ➡ "Auto Ajuste (ligações a computadores)", na página 28

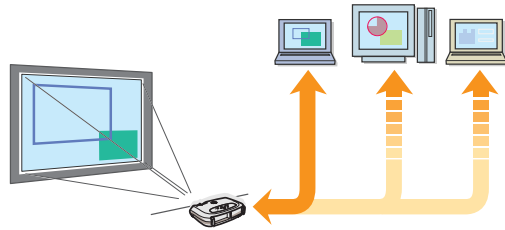

■ Modo de cor

Pode seleccionar a qualidade de imagem de acordo com o tipo de cena. ➡ "Seleccionar um modo de cor", na página 28

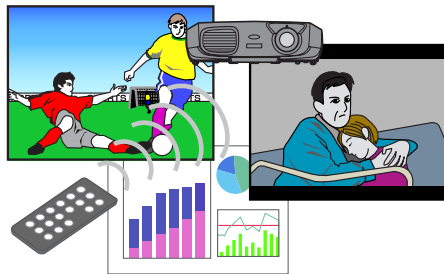

■ Compacto e leve

O design compacto do videoprojector torna-o fácil de transportar.
Dimensões: 26,5 (P) × 37 (L) × 10,6 (A) cm
Peso: aproximadamente 3 kg

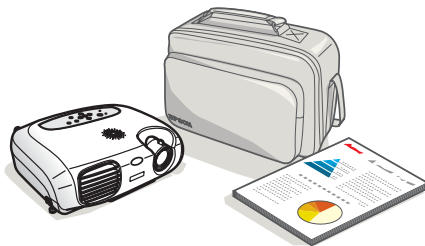

■ Imagens nítidas e vívidas

A elevada resolução e luminância do videoprojector reflectem-se numa imagem legível. Projecte imagens nítidas e pormenorizadas mesmo em locais luminosos.



■ Fácil de utilizar

É possível efectuar facilmente várias operações utilizando o comando à distância e o controlo remoto fornecidos:

- fazer uma pausa na projecção
- ampliar áreas importantes de uma imagem



■ Função de apresentação única

Pode mover o ponteiro do rato no monitor do computador durante a projecção utilizando o controlo remoto para apresentações fornecido (rato sem fio).

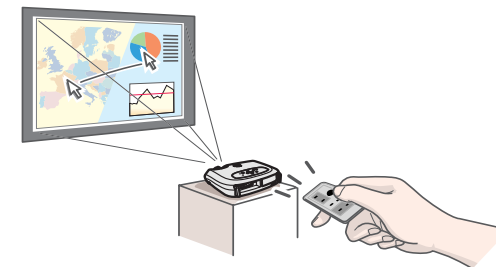

Simbologia Utilizada no Manual	1
Características	2
Índice Geral	3

Antes de Utilizar o Videoprojector

Descrição e Funções	4
Parte frontal/superior	4
Painel de controlo	5
Parte posterior	6
Base	7
Comando à Distância	8
Instalação	10
Método de instalação	10
Distância de projecção e tamanho do ecrã	10
Outros métodos de instalação	11
Efectuar a Ligação a um Computador	12
Computadores compatíveis	12
Projectar imagens a partir de um computador	13
Reproduzir som a partir de um computador	14
Efectuar a ligação a um monitor externo	14
Controlo remoto para apresentações	15
Efectuar a Ligação a Equipamento de Vídeo	19
Projectar imagens de vídeo	19
Reproduzir som a partir de equipamento de vídeo	20

Operações Básicas

Ligar o Videoprojector	21
Desligar o Videoprojector	23
Ajustar a Apresentação	24
Ajustar o tamanho da projecção	24
Definir a focagem	24
Ajustar o ângulo de projecção	25
Keystone	26
Seleccionar a Fonte de Entrada	27

Operações Avançadas

Funções para Melhorar a Projecção	28
Ajustar imagens de computador	28
Seleccionar um modo de cor	28
A/V Mute	29
Fixar a imagem	29
Projectar no formato panorâmico (alterar a relação de aspecto)	30
Zoom electrónico	30
Menus de Configuração	32
Utilizar os menus	34
Lista de funções	37

Resolução de Problemas

Verificar se Ocorreu um Problema	44
Indicador luminoso de funcionamento	44
Indicador luminoso de aviso	45
Quando os indicadores luminosos não apresentam solução	47

Apêndice

Manutenção do Videoprojector	56
Limpar	56
Substituir consumíveis	58
Acessórios Opcionais	63
Glossário	65
Formato do Cabo	68
Resoluções de Apresentação Suportadas	69
Características Técnicas	70
Aspecto e Dimensões	71
Índice Remissivo	72

Parte frontal/superior

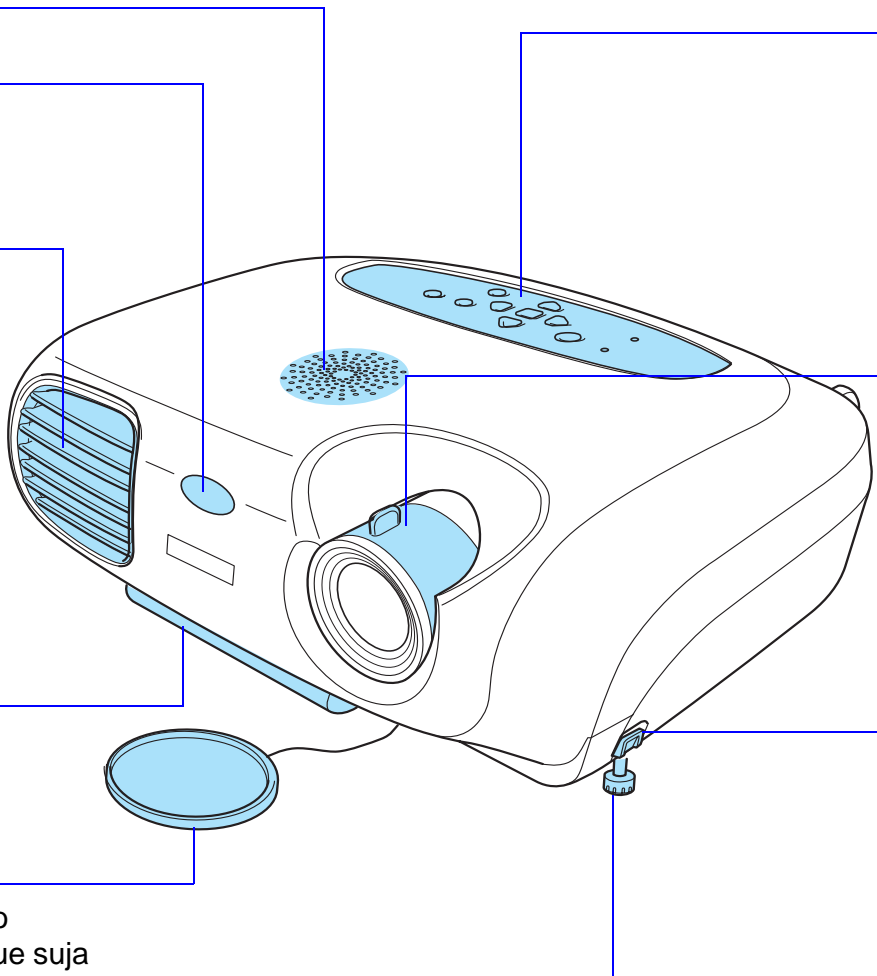
- 
- **Altifalante**
 - **Receptor de infravermelhos do comando à distância**
👉 **Página 9**
Recebe sinais do comando à distância.
 - **Abertura para saída de ar**
 - **Painel de controlo**
👉 **Página 5**
 - **Lente de focagem**
👉 **Página 24**
Ajusta a focagem da imagem.
 - **Pega**
Puxe esta pega para fora quando transportar o videoprojector.
 - **Tampa da lente**
Coloque-a quando não estiver a utilizar o videoprojector para evitar que a lente fique suja ou danificada.
 - **Botão do pé (esquerdo)**
👉 **Página 25**
Existe um outro botão do pé do lado direito do videoprojector. Pressione os dois botões dos pés quando aumentar ou diminuir os pés frontais.
 - **Pé frontal (esquerdo)**
👉 **Página 25**
Existe um outro pé frontal do lado direito do videoprojector. Aumente ou diminua os pés para ajustar o ângulo de projecção.

Painel de controlo

- **Botão [Power]**

- ☛ **Página 22**

- Liga e desliga o videoprojector.

- **Indicador luminoso de funcionamento**

- ☛ **Páginas 21, 44**

- Fica intermitente ou acende com cores diferentes para indicar o estado de funcionamento do videoprojector.

- **Indicador luminoso de aviso**

- ☛ **Página 45**

- Fica intermitente ou acende com cores diferentes para indicar que ocorreram problemas com o videoprojector.

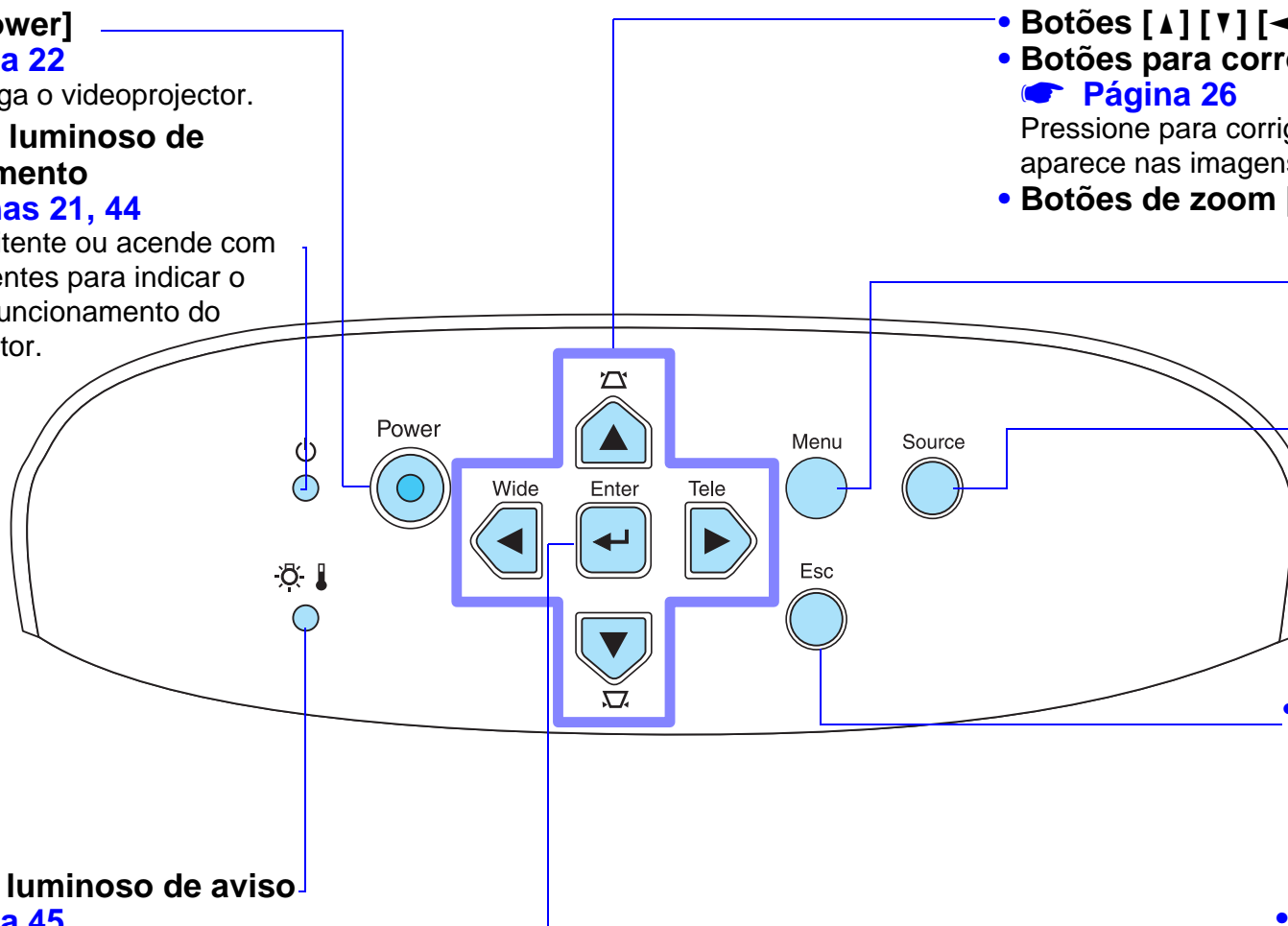

- **Botões [▲] [▼] [←] [→]** ☛ **Página 34**

- **Botões para correcção keystone [↖] [↘]**
 - ☛ **Página 26**

- Pressione para corrigir a distorção keystone que aparece nas imagens.

- **Botões de zoom [Wide][Tele]** ☛ **Página 24**

- **Botão [Menu]**

- ☛ **Página 34**

- Mostra ou oculta os menus de configuração.

- **Botão [Source]**

- ☛ **Página 27**

- Sempre que pressionar este botão, a fonte de entrada alterna entre a porta Computer/Component Video, S-Video ou Video.

- **Botão [Esc]** ☛ **Página 36**

- Interrompe a função actual. Apresenta o ecrã ou o menu anterior quando está a visualizar os menus de configuração.

- **Botão [↵]** ☛ **Página 35**

- Aceita o item do menu ou apresenta o ecrã ou menu seguinte quando está a visualizar os menus de configuração.

Parte posterior

- **Porta Computer/Component Video**

☛ **Páginas 13, 20**

Insera sinais de vídeo analógicos provenientes de um computador e sinais de [Vídeo Componente](#) provenientes de outras fontes de vídeo.

- **Porta Video** ☛ **Página 19**

Insera sinais de [Vídeo Composto](#) no videoprojector. Efectue a ligação com um cabo A/V.

- **Porta S-Video**

☛ **Página 19**

Insera sinais [S-Video](#) no videoprojector. Efectue a ligação com um cabo S-Video.

- **Porta Audio**

☛ **Páginas 14, 20**

Insera sinais de áudio no videoprojector. Efectue a ligação com um cabo A/V ou com um cabo RCA estéreo. Quando utilizar equipamento de vídeo ou computador alternadamente, troque o cabo ou utilize um comutador de áudio.

- **Porta Control (RS-232C)**

☛ **Página 70**

Permite ligar o videoprojector a um computador através de um cabo RS-232C. Esta porta destina-se apenas a operações de controlo e não deve ser utilizada pelo cliente.

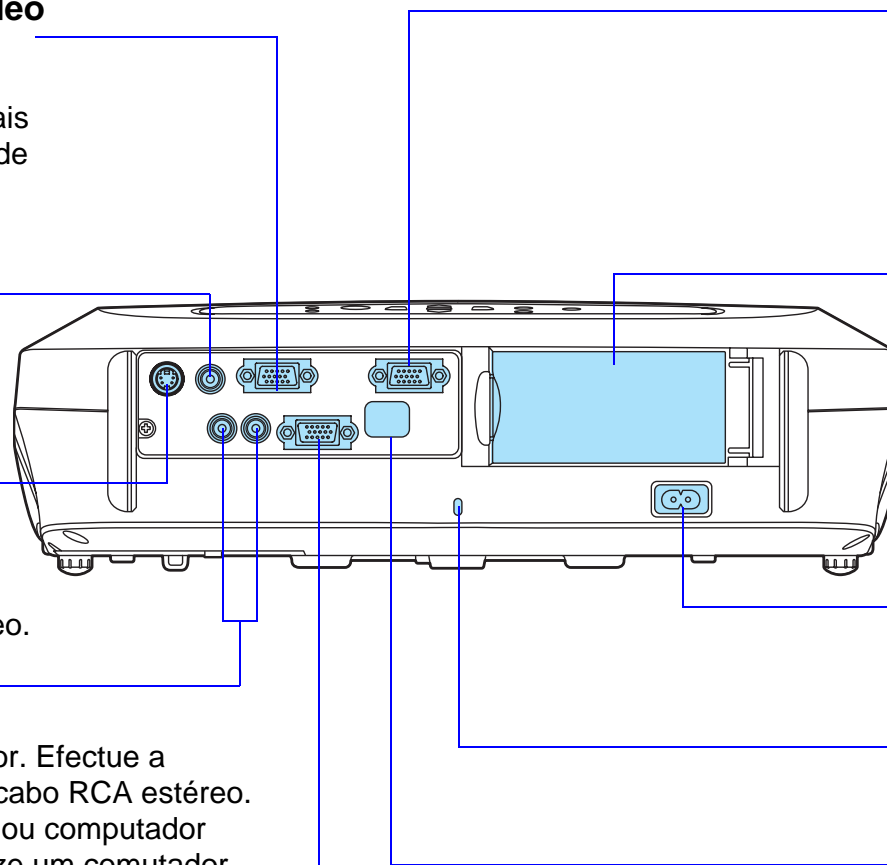

- **Porta Monitor Out**

☛ **Página 14**

Envia o sinal de computador analógico projectado para um monitor externo. Esta função não está disponível para sinais de vídeo.

- **Suporte para o comando à distância** ☛ **Página 9**

Guarde o comando à distância neste local quando não estiver a utilizá-lo.

- **Tomada de corrente**

☛ **Página 21**

Permite ligar o cabo de corrente.

- **Fecho de segurança**

☛ **Página 65**

- **Receptor de infravermelhos do comando à distância**

☛ **Página 9**

Recebe sinais do comando à distância.

Base

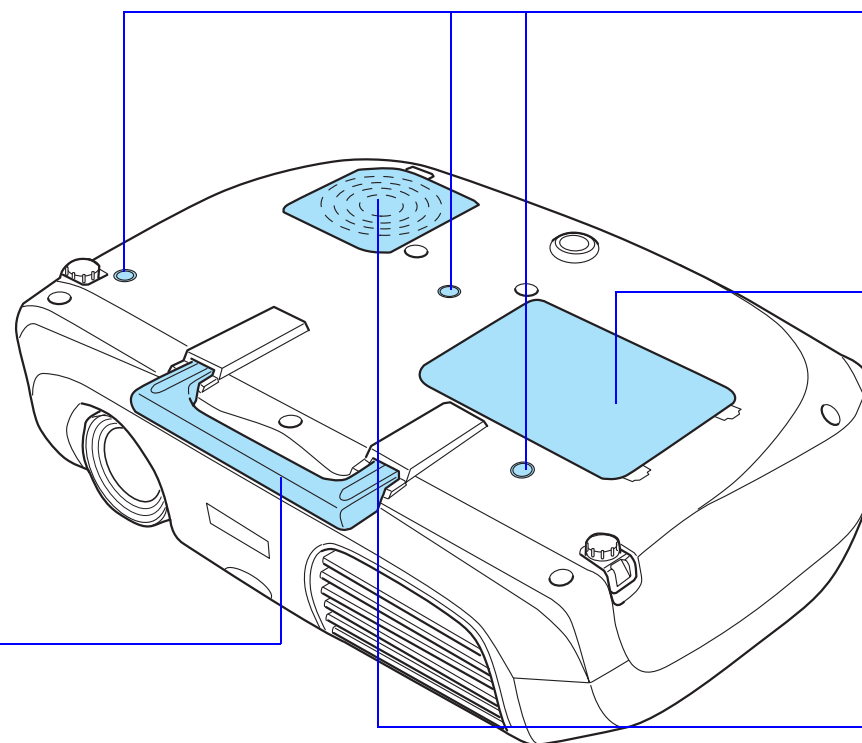

- **Pega**

Puxe esta pega para fora quando transportar o videoprojector.

- **Pontos de fixação do suporte para montagem no tecto (3 pontos)**

Instale aqui o suporte para montagem no tecto opcional quando pretender suspender o videoprojector a partir do tecto.

- **Tampa da lâmpada**

👉 **Página 59**

Abra esta tampa quando substituir a lâmpada existente no interior do videoprojector.

- **Filtro de ar (abertura para entrada de ar)**

👉 **Páginas 57, 62**

Impede a entrada de pó e de outras partículas estranhas no videoprojector. Quando substituir a lâmpada, substitua também o filtro de ar.

- **Emissor de infravermelhos do comando à distância**

Envia sinais do comando à distância.

- **Botão [E-Zoom]** **Página 30**

⊕ : Aumenta uma área da imagem sem alterar o tamanho da área de projecção.

⊖ : Reduz a parte da imagem que foi ampliada utilizando o botão [⊕].

- **Botões [Source]** **Página 27**

[Computer]: Muda para a fonte do sinal que está a ser recebido pela porta Computer/Component Video.
[S-Video/Video]: Alterna entre a fonte do sinal que está a ser recebido pela porta S-Video e pela porta Video.

- **Botão [Aspect]** **Página 30**

Muda a relação de aspecto das imagens de 4:3 para 16:9.

- **Botões [▲] [▼] [◀] [▶]** **Página 34**

Seleccionam itens de menu e valores de definição.

- **Botões de volume** [🔊] [🔇]

Ajustam o volume.

- **Botão [Menu]** **Página 34**

Mostra ou oculta os menus de configuração.

- **Botão [A/V Mute]** **Página 29**

Desliga o áudio e o vídeo momentaneamente.

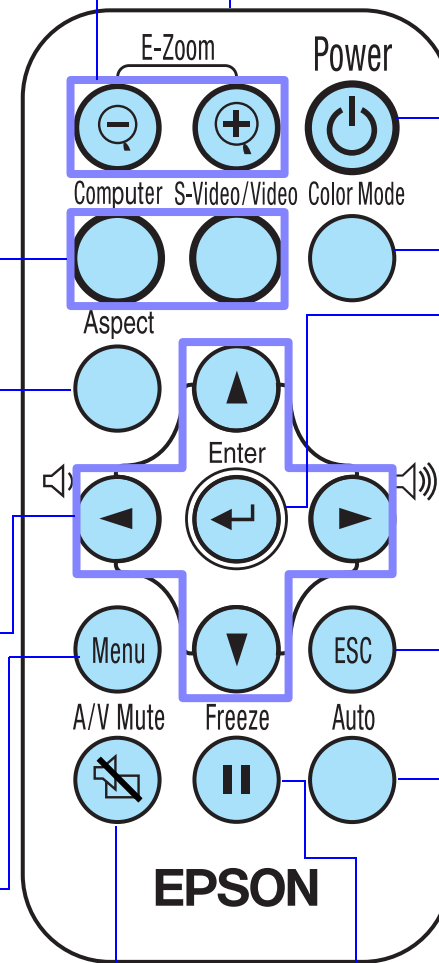

- **Botão [Power]** **Página 22**

Liga e desliga o videoprojector.

- **Botão [Color Mode]** **Página 28**

Selecciona o modo de cor. Sempre que pressionar este botão, o modo de cor muda pela seguinte ordem: Dinâmico (Dynamic), Apresentação (Presentation), Teatro (Theatre), Sala de estar (Living Room) e sRGB.

- **Botão [↵]** **Página 35**

Aceita um item do menu ou apresenta o ecrã ou menu seguinte quando está a visualizar os menus de configuração.

- **Botão [Esc]** **Página 36**

Interrompe a função actual.

Apresenta o ecrã ou o menu anterior quando está a visualizar os menus de configuração.

- **Botão [Auto]** **Página 28**

Utilize este botão para ajustar automaticamente imagens de computador de acordo com as respectivas definições optimizadas quando a opção de ajuste automático estiver desactivada.

- **Botão [Freeze]** **Página 29**

Mantém a imagem de computador ou de vídeo no ecrã.

■ Antes de utilizar o comando à distância

Retire a fita isoladora.

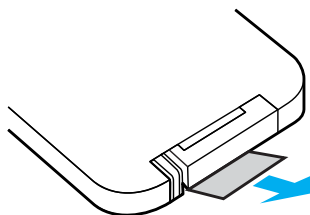

■ Utilizar o comando à distância

Para utilizar o comando à distância, direcione-o para o receptor de infravermelhos situado no videoprojector.

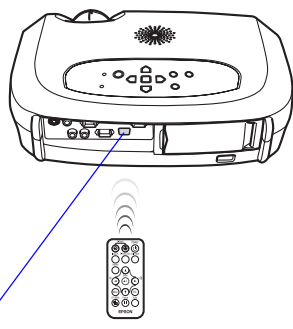

Receptor de infravermelhos do comando à distância

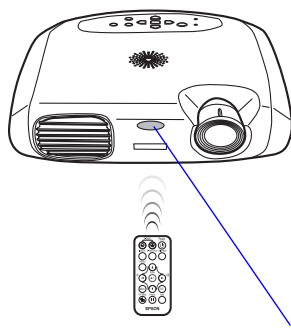

Receptor de infravermelhos do comando à distância

■ Alcance de funcionamento

Distância de funcionamento: aprox. 6 m (máximo)

(pode ser inferior, consoante as condições)

Ângulo de funcionamento: aprox. 30° na horizontal, 15° na vertical

* Pode utilizar o receptor de infravermelhos do comando à distância situado na parte posterior do videoprojector nas mesmas condições.

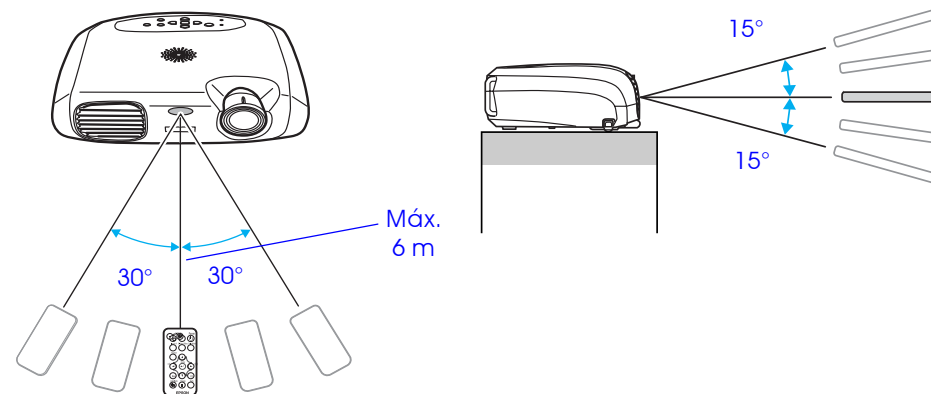

■ Armazenamento

Quando não estiver a utilizar o comando à distância, guarde-o no respectivo suporte situado no videoprojector.

- 1 Abra o suporte para o comando à distância.
- 2 Coloque o comando à distância no suporte.
- 3 Feche totalmente o suporte para o comando à distância.

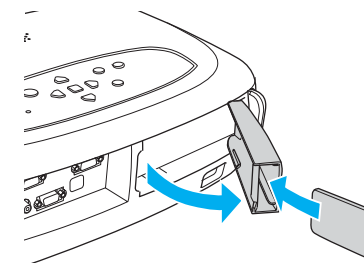

Se luz solar directa ou luz fluorescente incidir directamente no receptor de infravermelhos do comando à distância, é possível que não consiga utilizar o comando.

! *Antes de efectuar a instalação, leia as Instruções de Segurança/ Condições de Garantia Internacionais.*

Método de instalação

Posicione o videoprojector de forma perpendicular ao ecrã.

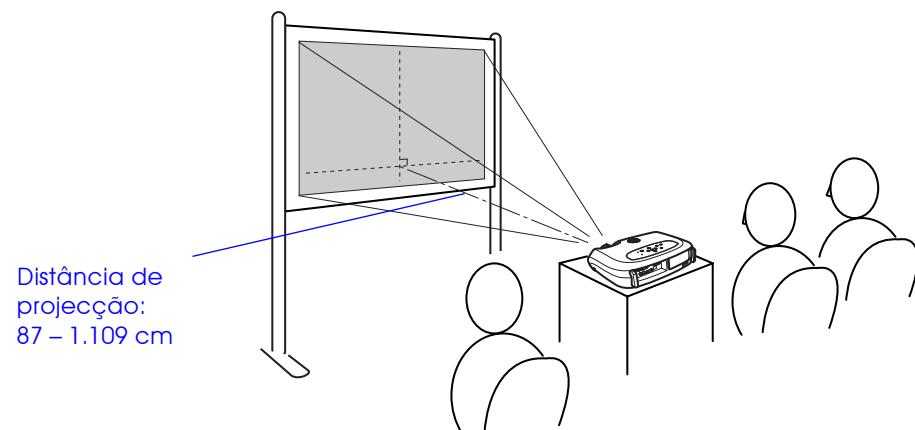

! *Se instalar o videoprojector junto a uma parede, deixe um espaço livre de, pelo menos, 20 cm entre o videoprojector e a parede.*

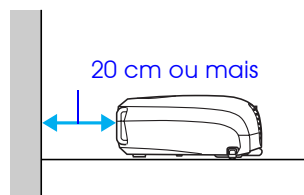

Distância de projecção e tamanho do ecrã

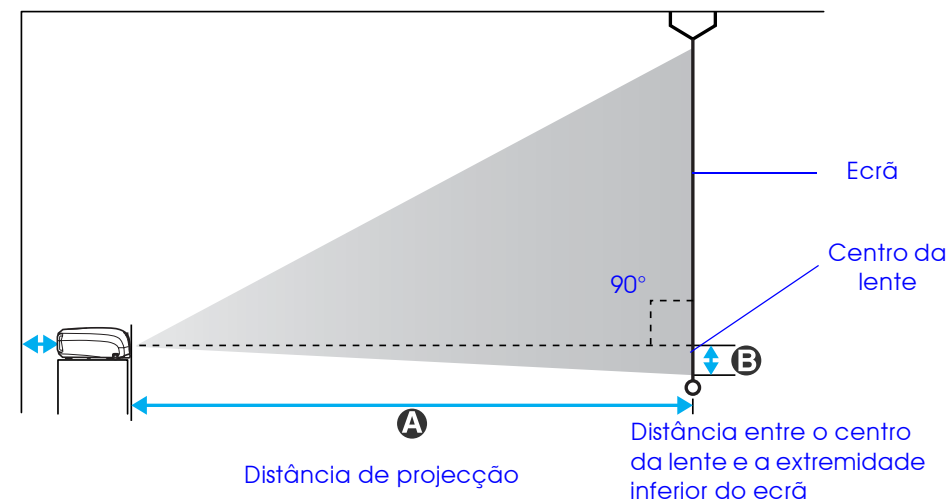

Tamanho do ecrã 4:3 (cm)	A (cm)	B (cm)*
30" (61 × 46)	87–108	4
40" (81 × 61)	117–145	6
60" (120 × 90)	177–219	9
80" (160 × 120)	237–293	12
100" (200 × 150)	297–367	14
200" (410 × 300)	596–738	29
300" (610 × 460)	895–1109	43

*O valor de B diminui quando reduz a imagem com a função de zoom (o valor mínimo é zero).

Estes valores devem ser tomados como orientação para instalar o videoprojector.

Outros métodos de instalação

■ Projecção posterior (com um ecrã translúcido)

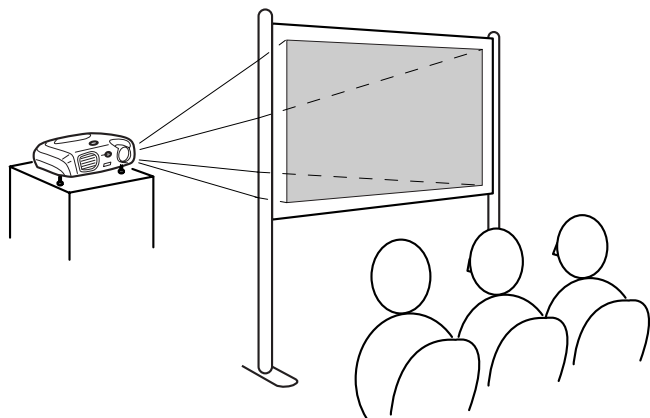

■ Projecção a partir do tecto

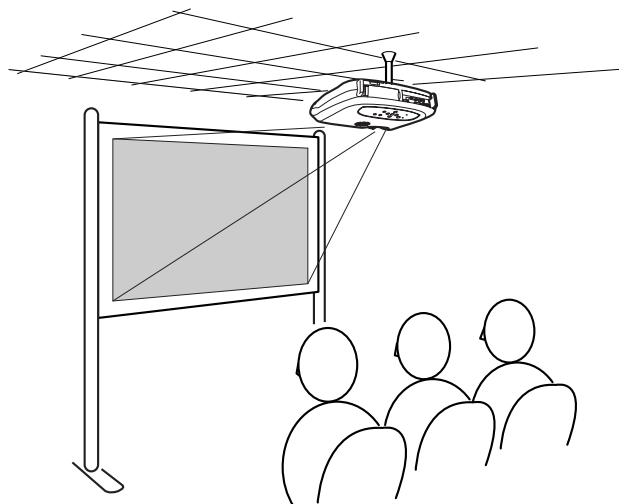

■ Projecção a partir do tecto/posterior (com um ecrã translúcido)

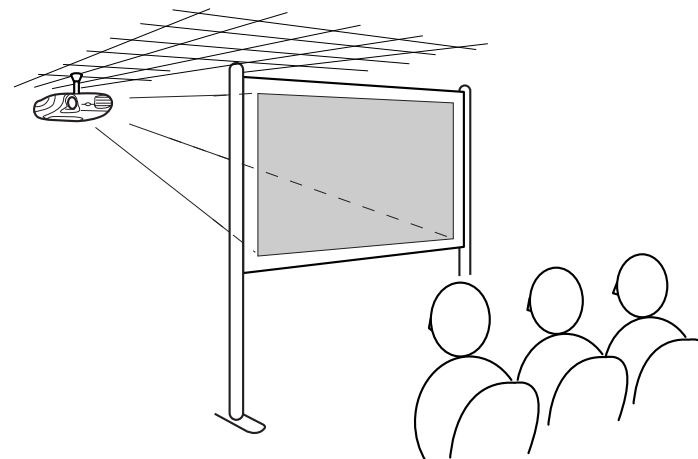

* É necessário o suporte para montagem no tecto opcional para instalar o videoprojector no tecto. Se pretender utilizar este método, contacte o seu fornecedor pois é necessário equipamento especial para efectuar a instalação. ➡ "Acessórios Opcionais", na página 63

✋ Quando efectuar uma projecção posterior ou quando projectar a partir do tecto, seleccione o modo apropriado no menu Configuração (Setting) → Ecrã (Screen) → Projecção (Projection). ➡ "Menu Configuração", na página 40



Quando estiver a efectuar a ligação, certifique-se de que:

- **Desliga o videoprojector e o computador.**
Se, no momento da ligação, algum dos dispositivos estiver ligado, poderão ocorrer danos.
- **Verifica o tipo de conectores.**
Se tentar inserir um conector na porta incorrecta, poderão ocorrer danos.

Computadores compatíveis

Condição 1: Verifique se o computador tem uma porta para saída de imagens, como uma porta RGB, uma porta de monitor ou uma porta CRT.

Alguns computadores com um monitor de origem ou portáteis, podem não ser compatíveis. Para mais informações, consulte a documentação fornecida com o computador.

Condição 2: A resolução e a frequência de apresentação do computador têm de corresponder às do videoprojector.

☛ "Resoluções de Apresentação Suportadas", na página 69



- **Poderá ter de adquirir um adaptador consoante a forma da porta do computador utilizado. Para mais informações, consulte a documentação fornecida com o computador.**
- **Se o computador e o videoprojector estiverem muito afastados impossibilitando a ligação do cabo do computador, utilize o cabo opcional VGA-HD15 para PC.**
☛ "Acessórios Opcionais", na página 63

■ Ligação a um portátil

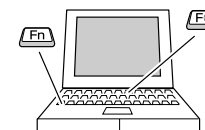

Se estiver a utilizar um computador portátil ou um computador com um monitor integrado, seleccione a saída de vídeo externo no computador.

Exemplos de instalação

Mantenha pressionada a tecla [Fn] e pressione a tecla com o número da função adequada.

NEC	[Fn]+[F3]
Panasonic	
Toshiba	[Fn]+[F5]
IBM	[Fn]+[F7]
SONY	
Fujitsu	[Fn]+[F10]
Macintosh	Após a inicialização, active a opção de espelho no painel de controlo dos monitores.

Para mais informações, consulte a documentação do computador.

- Pode demorar algum tempo até que a imagem de computador seja projectada.
- Consoante a versão do Windows que estiver a utilizar, poderá aparecer uma caixa de diálogo a avisar que foi encontrado novo hardware de apresentação. Siga as instruções apresentadas no ecrã para avançar. Se ocorrer algum problema, contacte o endereço mais próximo indicado na secção relativa às condições de garantia internacionais do guia Instruções de Segurança/Condições de Garantia Internacionais.
- Consoante o PC que estiver a utilizar, o monitor pode ficar sem imagens quando utilizar a saída de vídeo externo no computador.

Projectar imagens a partir de um computador

É necessário utilizar diferentes cabos consoante a porta do monitor do computador seja uma porta Mini D-Sub de 15 pinos, uma porta **5BNC** ou uma porta 13w3.

■ Quando utilizar um conector Mini D-Sub de 15 pinos

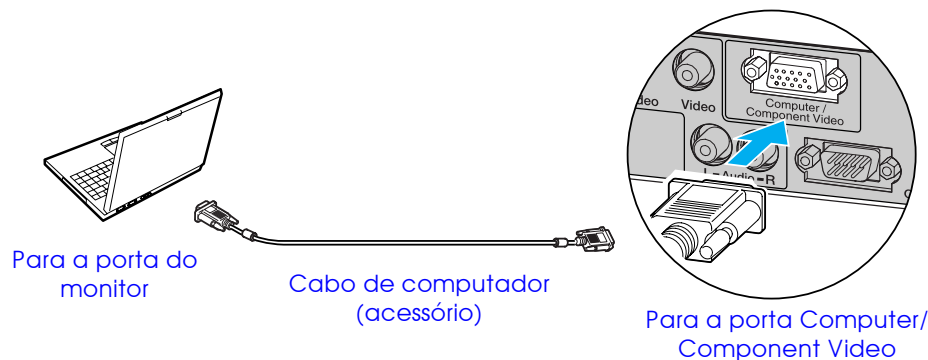

■ Quando utilizar uma porta 5BNC

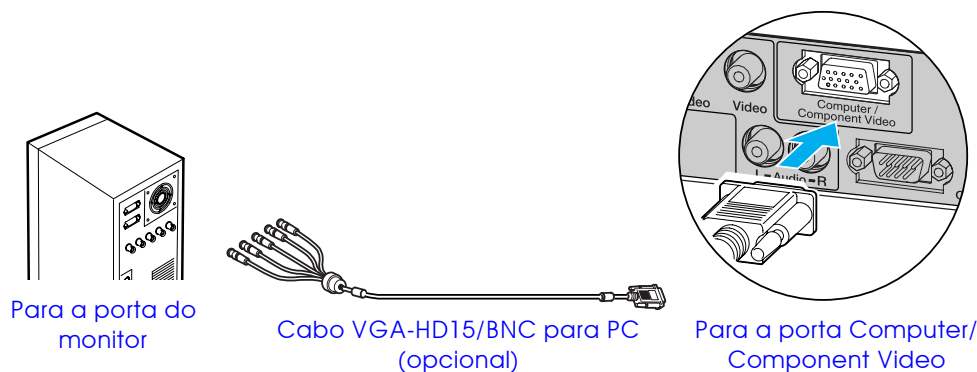

■ Quando utilizar uma porta 13w3

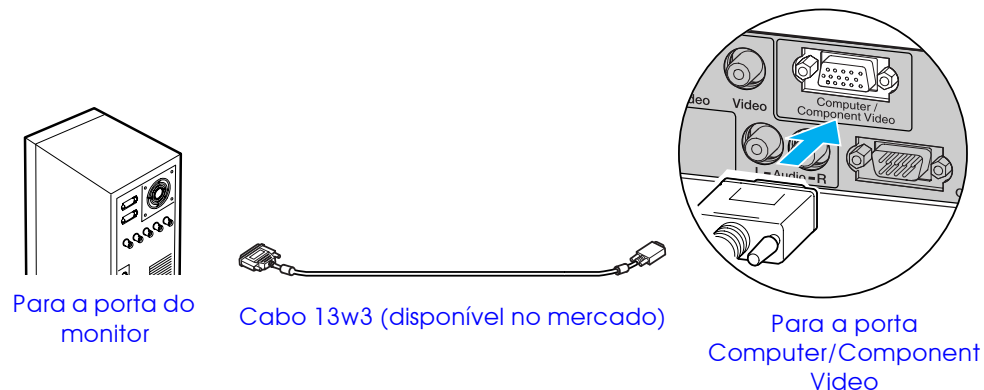

- **Selecione Computador (Computer) no menu Imagem (Image) → Sinal Entrada (Input signal).**
☛ "Menu Imagem", na página 37
- **Não junte o cabo de corrente e o cabo de computador. Se o fizer, poderão ocorrer interferências ou problemas de funcionamento.**
- **Algumas estações de trabalho podem necessitar de um cabo específico. Obtenha mais informações junto do fabricante da estação de trabalho.**

Reproduzir som a partir de um computador

Pode reproduzir som a partir de um computador através do altifalante do videoprojector.

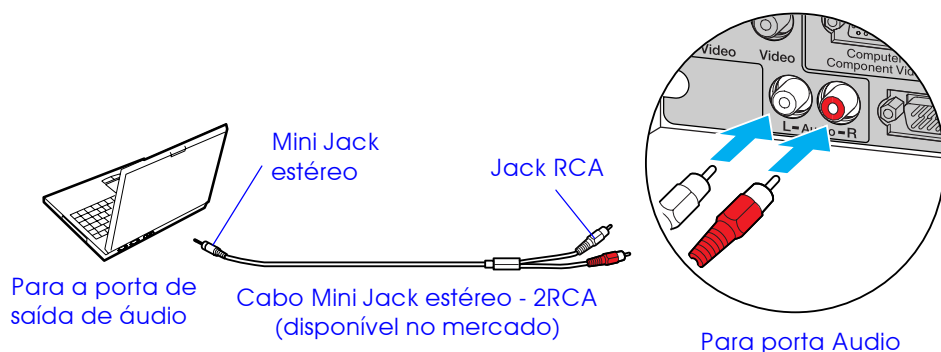

Efectuar a ligação a um monitor externo

A imagem recebida pelo videoprojector pode ser visualizada no monitor de um computador.

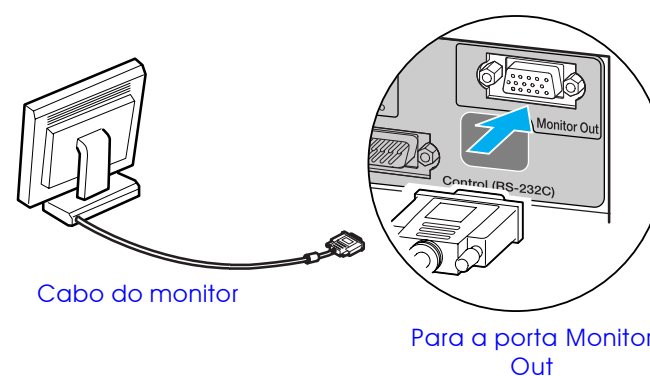

- Quando utilizar equipamento de vídeo ou computador alternadamente, troque o cabo ou utilize um comutador de áudio.
- Se estiver a utilizar um cabo de áudio Mini-Jack estéreo/2RCA (D/E) disponível no mercado, utilize um cabo que possua a indicação de que não tem resistência (No resistance).

- As imagens de vídeo não podem ser enviadas para um monitor externo.
- Os valores das definições (correção keystone correction, etc.) e os menus de configuração não serão apresentados num monitor externo.

■ Ajustar o volume

Pressione [**<>**] ou [**<>>**] no comando à distância.

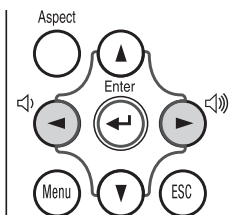

Pode também ajustar o volume a partir do menu de configuração.

Botão [Menu] → Configuração (Setting) → Volume

☛ "Menu Configuração", na página 40

Controlo remoto para apresentações

Pode utilizar o controlo remoto para apresentações como um rato sem fio para controlar o ponteiro do rato no monitor do computador.

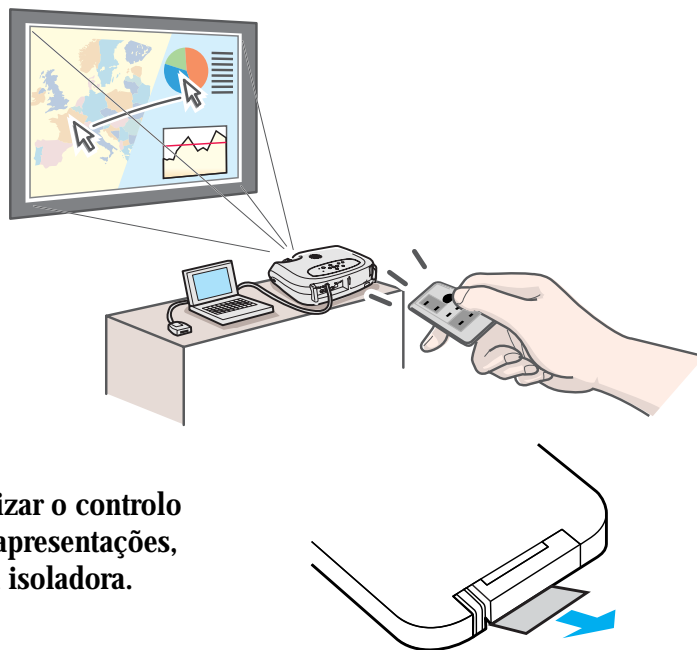

Antes de utilizar o controlo remoto para apresentações, remova a fita isoladora.

■ Computadores compatíveis

Windows: Windows 98/2000/Me/XP

Compatível apenas com as versões completas do Windows.

Não é possível utilizar versões actualizadas.

Macintosh: Mac OS 9,1 ou posterior

- *Pode ligar o receptor do controlo remoto para apresentações apenas a computadores equipados com uma interface USB de origem.*
- *Poderá ter de alterar algumas definições do computador para que possa utilizar a função de rato. Para mais informações, consulte a documentação fornecida com o computador.*



■ Instalar o controlador (Windows)

As janelas apresentadas variam consoante a versão do Windows que estiver a utilizar. As imagens apresentadas nesta secção foram captadas em ambiente Windows 98.

Não é necessário instalar o controlador para Macintosh.

- 1 Ligue o receptor do controlo remoto para apresentações acessório à porta USB do computador.

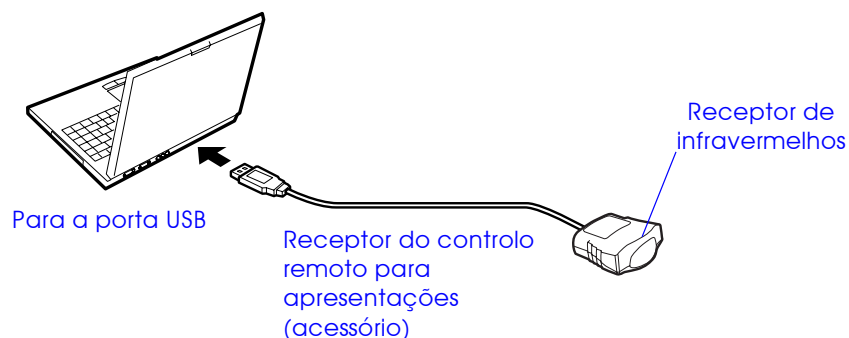

Aparece o Assistente Adicionar Novo Hardware (Add New Hardware Wizard).

Em circunstâncias normais, mantenha as predefinições e faça clique em Seguinte (Next) para avançar.

- 2 Faça clique em Seguinte (Next).



- 3 Não altere as predefinições e faça clique em Seguinte (Next).



- 4 Faça clique na caixa de verificação situada junto à opção Especificar uma localização (Specify a location) e escreva C:\WINDOWS. Faça clique em Seguinte (Next).



- *Pode ter de introduzir uma localização diferente para procurar os ficheiros do sistema operativo que estiver a utilizar.*
- *Faça clique em Procurar (Browse) se pretender alterar a localização de procura predefinida.*

- 5 Faça clique em Seguinte (Next) para confirmar a mensagem apresentada.



- 6 Faça clique em Terminar (Finish).



O processo de instalação do controlador está concluído.



A janela de instalação do controlador é apresentada novamente. O controlador do controlo remoto para apresentações está dividido em duas partes; o controlador do rato e o controlador do teclado. Siga as instruções apresentadas no ecrã para terminar a instalação.

■ Descrição e funções

Para utilizar o controlo remoto para apresentações, direcione-o para o respectivo receptor.

Quando utilizar a função de fixação de imagem (Freeze) ou a função A/V Mute, direcione o controlo remoto para apresentações para o receptor de infravermelhos situado no videoprojector.

• Teclas [Page Up] / [Page Down]

Pressione estas teclas para fazer avançar ou retroceder páginas quando estiver a efectuar apresentações de PowerPoint.

• Tecla [Clique E]

Funciona como a tecla esquerda do rato.

• Fazer clique duas vezes:

Pressione duas vezes a tecla [Clique E].

• Arrastar e largar:

Para arrastar, mantenha pressionada a tecla [Clique E] e mova o cursor utilizando o joystick. O item será largado quando libertar a tecla [Clique E].

• Tecla [A/V Mute]

Desliga o áudio e o vídeo momentaneamente.

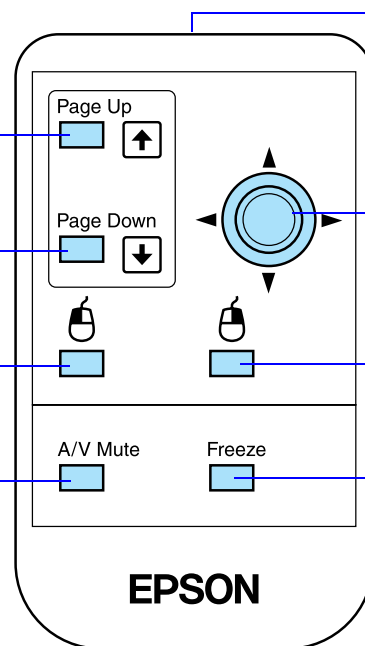

• Emissor de infravermelhos do controlo remoto

Envia sinais do controlo remoto.

• Joystick

Para mover o ponteiro do rato, mova o joystick em qualquer uma das seguintes direcções: para cima, para baixo, para a esquerda, para a direita ou na diagonal.

• Tecla [Clique D]

Funciona como a tecla direita do rato.

• Tecla [Freeze]

Mantém a imagem de computador ou de vídeo no ecrã.

■ Alcance de funcionamento

Distância de funcionamento: aprox. 6 m (máximo)

(pode ser inferior, consoante as condições)

Ângulo de funcionamento: aprox. 30° na horizontal, 15° na vertical

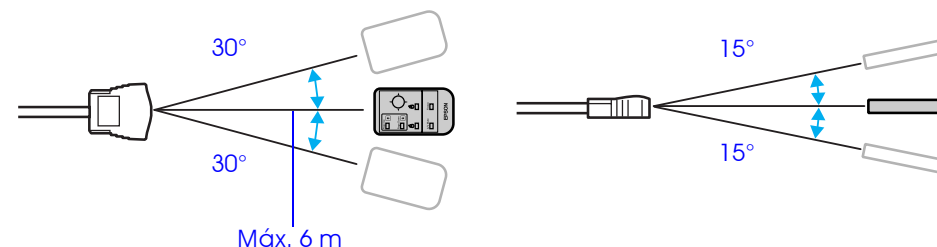

Se tiver invertido as definições das teclas do rato no computador, a função das teclas do controlo remoto será também invertida.

- !** Quando estiver a efectuar a ligação, certifique-se de que:
- Desliga o videoprojector e o equipamento de vídeo. Se, no momento da ligação, algum dos dispositivos estiver ligado, poderão ocorrer danos.
 - Verifica o tipo de conectores. Se tentar inserir um conector na porta incorrecta, poderão ocorrer danos.

Projectar imagens de vídeo

■ Vídeo composto (DVD, VHS, jogos de vídeo)

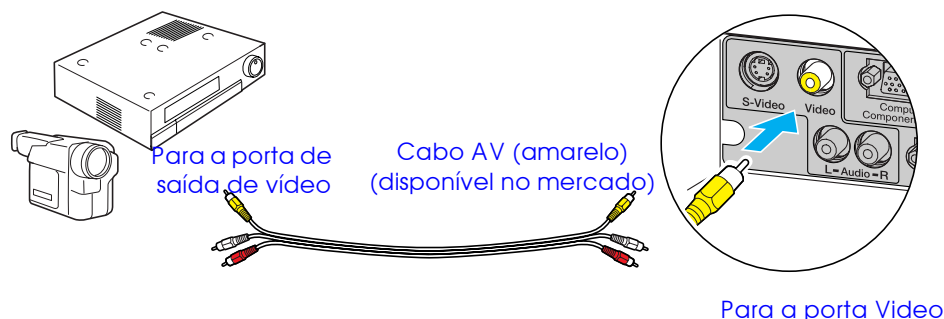

■ S-Video (DVD, S-VHS, jogos de vídeo)

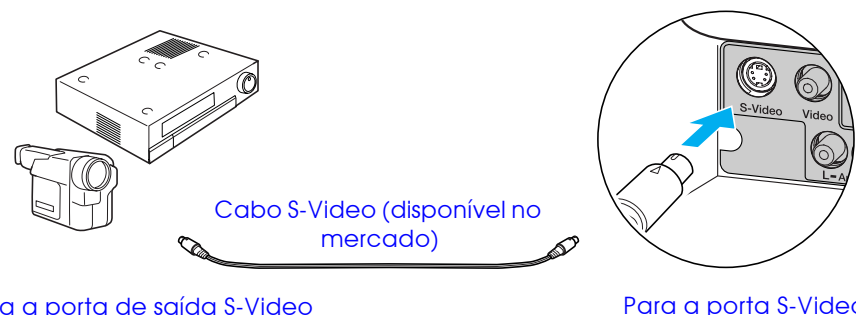

■ Vídeo componente (DVD, jogos de vídeo)

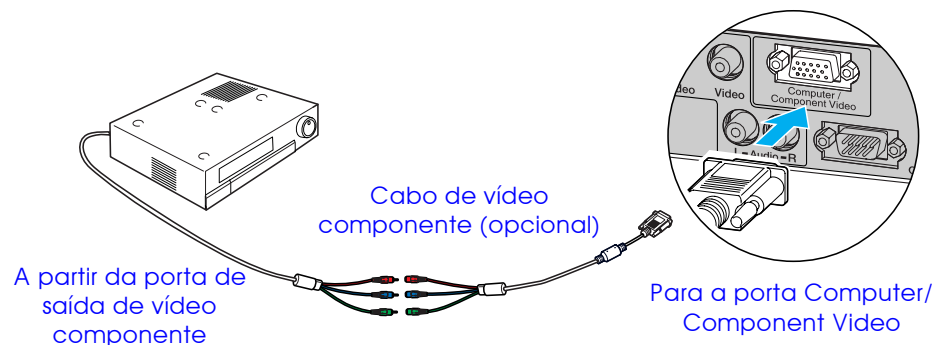

👉 Depois de iniciar a projecção, mude a definição **Sinal Entrada (Input Signal)** no menu **Imagem (Image)** para **Vídeo Componente (YCbCr)** [Component Video (YCbCr)] ou **Vídeo Componente (YPbPr)** [Component Video YPbPr] de forma a corresponder aos sinais enviados a partir do equipamento de vídeo. ➡ **Página 37**

■ Vídeo RGB

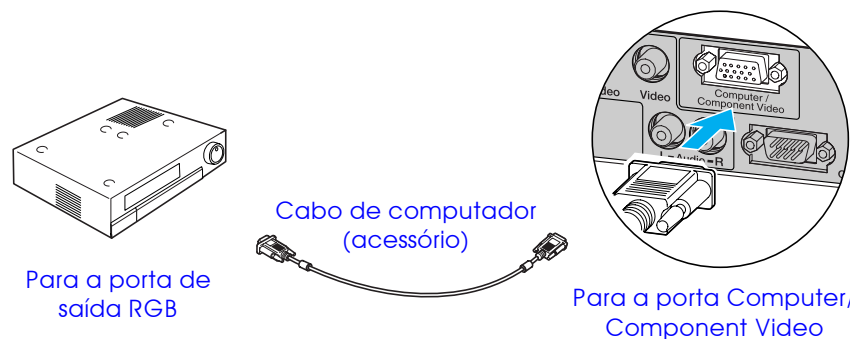

Reproduzir som a partir de equipamento de vídeo



- **Depois de iniciar a projecção, mude a definição Sinal Entrada (Input Signal) no menu Imagem (Image) para Computador (Computer).** ➡ [Página 37](#)
- **Para efectuar uma ligação RGB, poderá ser necessário um cabo adaptador ou conversor (disponíveis no mercado).**

- **Quando utilizar equipamento de vídeo ou computador alternadamente, troque o cabo ou utilize um comutador de áudio.**
- **Se estiver a utilizar um cabo de áudio Mini-Jack estéreo/2RCA (D/E) disponível no mercado, utilize um cabo que possua a indicação de que não tem resistência (No resistance).**

■ Ajustar o volume

Pressione [◀] ou [▶] no comando à distância.

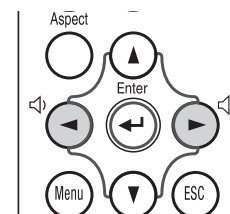

Pode também ajustar o volume a partir do menu de configuração.
Botão [Menu] → Configuração (Setting) → Volume
➡ "Menu Configuração", na página 40

Ligar o Videoprojector

! *Desligue o videoprojector e o equipamento ao qual pretende efectuar a ligação.*

1 Ligue o computador/vídeo.

☞ "Efectuar a Ligação a um Computador", na página 12 e "Efectuar a Ligação a Equipamento de Vídeo", na página 19

2 Retire a tampa da lente.

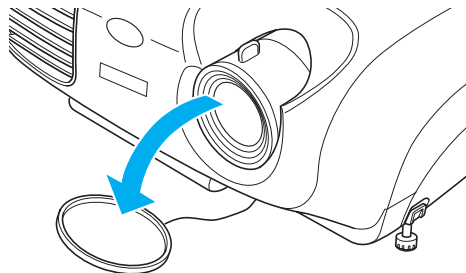

3 Ligue o cabo de corrente ao videoprojector.

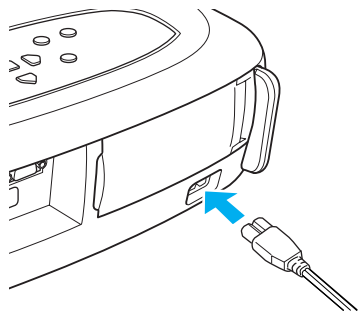

4 Insira a ficha numa tomada de parede.

O indicador luminoso de funcionamento acende (cor-de-laranja).

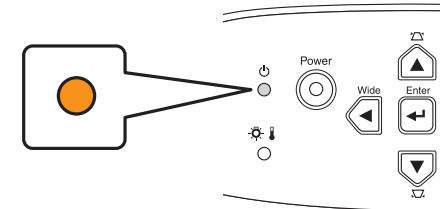

5 Ligue o computador/vídeo.

Se tiver efectuado a ligação a uma fonte de vídeo, inicie a reprodução.



Se estiver a utilizar um computador portátil ou um computador com um monitor integrado, seleccione a saída de vídeo externo no computador. ☞ [Página 12](#)



6 Pressione o botão [Power].

O videoprojector emite um sinal sonoro e o indicador luminoso de funcionamento fica intermitente (verde).

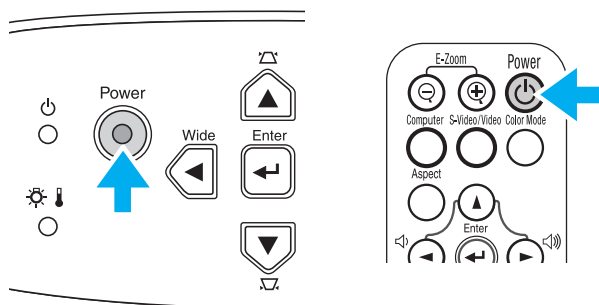

7 Aguarde até que o indicador luminoso de funcionamento fique aceso (verde).

Este processo demora cerca de 40 segundos.

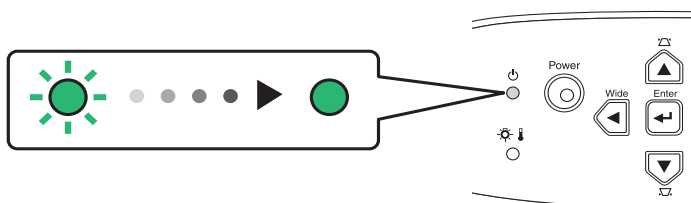

- 1 Desligue o computador/equipamento de vídeo.
- 2 Pressione o botão [Power].

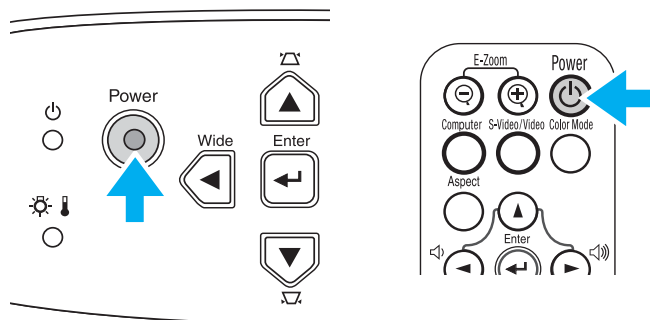

Aparece um ecrã de confirmação.

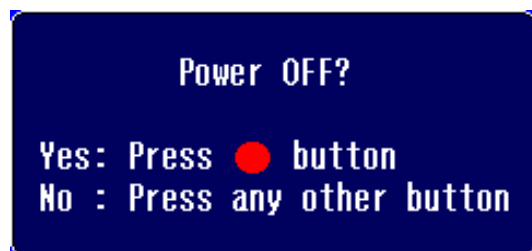

 *O ecrã de confirmação desaparece se pressionar outro botão que não o botão [Power] ou se não pressionar qualquer botão durante 7 segundos.*

- 3 Volte a pressionar o botão [Power].
O indicador luminoso de funcionamento fica intermitente.

- 4 Aguarde até que o indicador luminoso de funcionamento acenda (cor-de-laranja).
É iniciado o período de **Arrefecimento**. Este período é de cerca de 20 segundos.

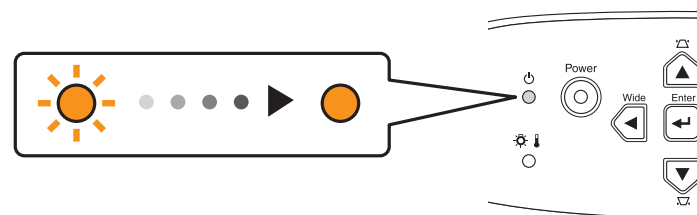

- 5 Desligue o videoprojector da tomada.

 *Não retire a ficha enquanto o indicador de funcionamento estiver intermitente. Se o fizer, poderá danificar o videoprojector.*

- 6 Retire o cabo de corrente do videoprojector.
- 7 Volte a colocar a tampa da lente.

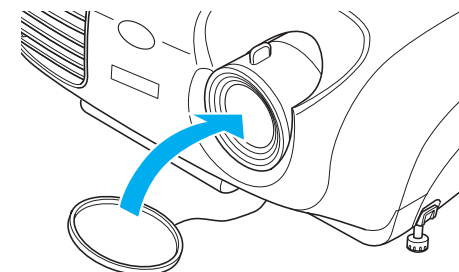

Ajustar o tamanho da projecção

O tamanho da imagem projectada é determinado basicamente pela distância entre o videoprojector e o ecrã.

☛ "Distância de projecção e tamanho do ecrã", na página 10

- 1 Pressione os botões [Wide] ou [Tele] do painel de controlo para ajustar o tamanho da projecção.

[Wide]: aumenta o tamanho

[Tele]: reduz o tamanho

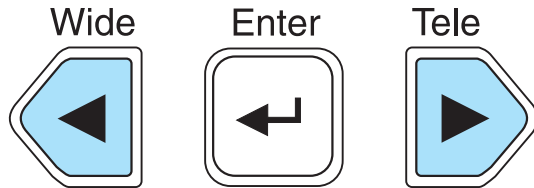

Se pretender ampliar ainda mais a imagem, afaste o videoprojector do ecrã.

- ☝ • A predefinição é Wide (largo).
- A função de zoom electrónico (E-Zoom) permite ampliar partes da imagem. ☛ "Zoom electrónico", na página 30

Definir a focagem

- 1 Rode a lente de focagem para ajustar a focagem da imagem.

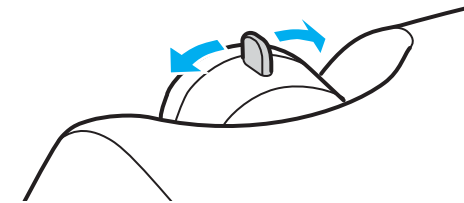

- Se a superfície da lente estiver suja ou embaciada devido à condensação, poderá não ser possível ajustar a focagem correctamente. Se isso acontecer, limpe ou desembacie a lente. ☛ "Limpar a lente", na página 56
- Se o videoprojector não estiver posicionado a uma distância normal de projecção (87-1.109 cm), poderá não ser possível obter a focagem correcta. Se tiver dificuldades em obter a focagem correcta, verifique a distância de projecção.

Ajustar o ângulo de projecção

Posicione o videoprojector de forma perpendicular ao ecrã.

Perspectiva lateral

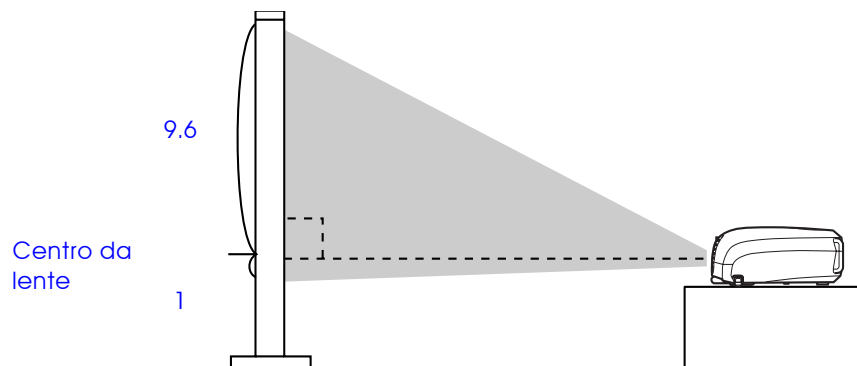

Perspectiva superior

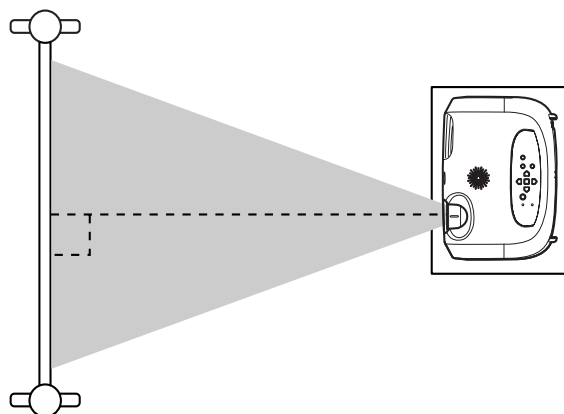

Se não for possível posicionar o videoprojector de forma perpendicular ao ecrã, poderá em alternativa posicioná-lo com uma ligeira inclinação vertical (máximo 10°).

- 1 Mantenha pressionados os dois botões laterais dos pés e levante a parte frontal do videoprojector. Aumente os pés frontais.

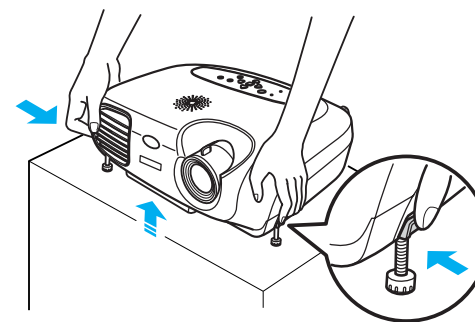

- *É possível ajustar a altura se rodar a base dos dois pés frontais.*

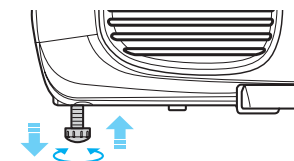

- *Pressione os dois botões dos pés frontais e baixe o videoprojector com cuidado para o repor na posição normal.*

Keystone

Quando o videoprojector não está posicionado de forma perpendicular ao ecrã, a projecção aparece com distorção trapezoidal. É possível corrigir esta distorção.

✋ *Esta função permite corrigir apenas a distorção vertical; não é possível corrigir a distorção horizontal.*

1 Pressione os botões [▽] ou [△].

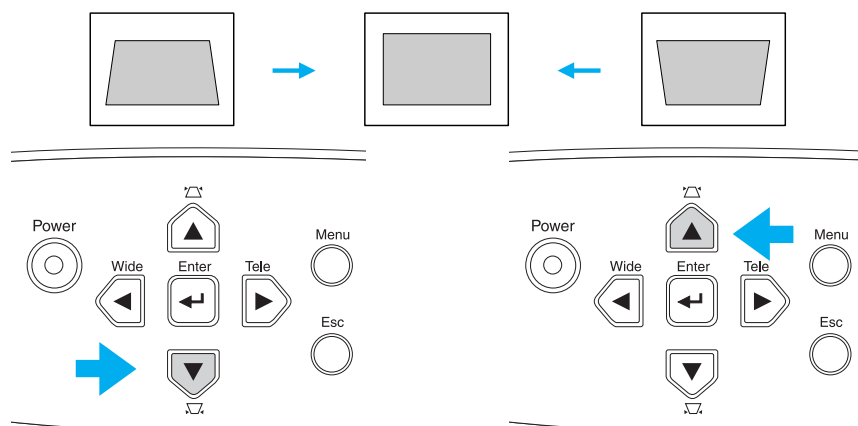

- ✋ **• O tamanho do ecrã muda sempre que efectuar a correcção keystone.**
- ✋ **• Se, depois de efectuar a correcção keystone, o aspecto da imagem não for uniforme, diminua a definição de nitidez.**
Botão [Menu] → Imagem (Image) → Qualidade de Imagem (Picture Quality) → Nitidez (Sharpness)
☛ "Menu Imagem", na página 37

É possível corrigir as imagens sem causar distorção desde que o ângulo de inclinação não ultrapasse os 15°.

Aprox. 15° para cima

Aprox. 15° para baixo

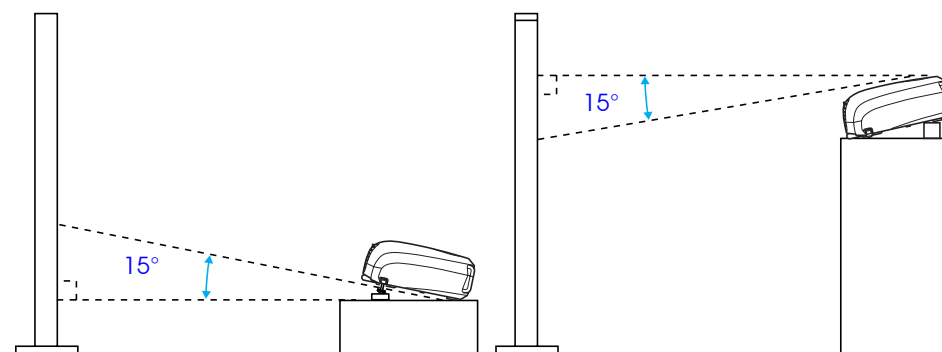

Quando está ligado um dispositivo, a projecção é iniciada automaticamente sem ter de seleccionar a fonte de entrada. No entanto, se tiver ligado dois ou mais dispositivos, seleccione a fonte de entrada pretendida.

Videoprojector

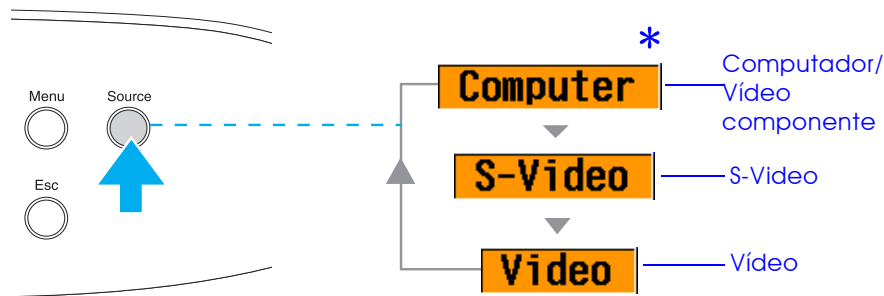

A fonte de entrada muda sempre que pressionar o botão [Source].

* Serão apresentados os itens seleccionados utilizando o comando Sinal Entrada (Input Signal) do menu Imagem (Image).

☞ "Menu Imagem", na página 37

- Computer
- Component Video (YCbCr)
- Component Video (YPbPr)

Comando à distância

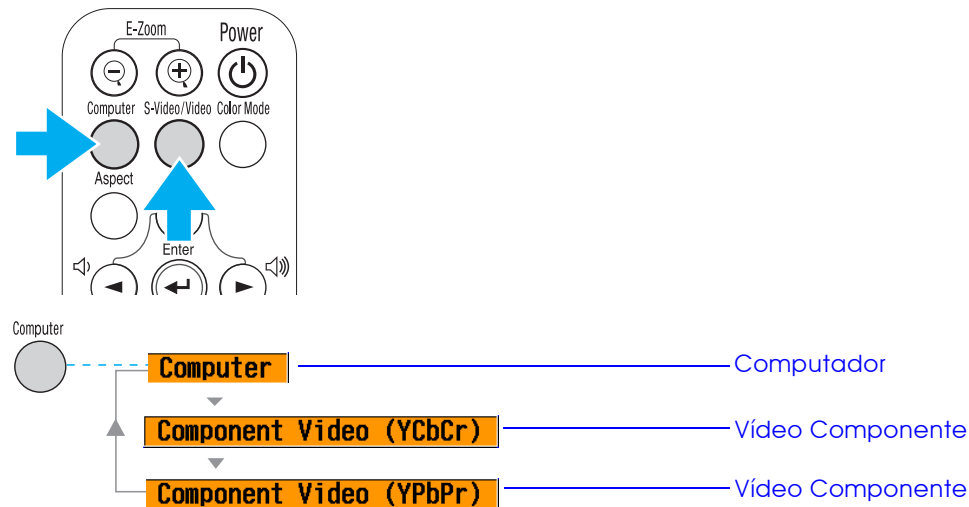

A fonte de entrada alterna entre Computador e Vídeo Componente sempre que pressionar o botão [Computer], da forma apresentada anteriormente.

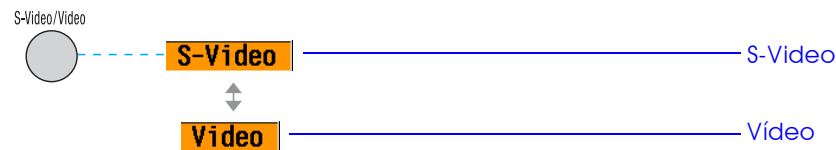

A fonte de entrada alterna entre S-Video e Vídeo (Video) sempre que pressionar o botão [S-Video/Video], da forma apresentada anteriormente.

☞ *Se estiverem ligadas duas ou mais fontes, certifique-se de troca os cabos de áudio entre o equipamento ligado, sempre que necessário.*

Funções para Melhorar a Projectção

Ajustar imagens de computador

■ Auto Ajuste (ligações a computadores)

O sinal do computador é analisado e as definições indicadas em seguida são ajustadas para garantir uma excelente qualidade de imagem.

- **Alinhamento** (Tracking)
- Posição (Position)
- **Sinc.** (Sync.)

 *Pode desactivar a opção Auto Ajuste (Auto setup) no menu Imagem (Image) → Auto Ajuste (Auto setup). Esta opção está activada por predefinição.  "Menu Imagem", na página 37*

Quando a opção Auto Ajuste (Auto setup) estiver desactivada, pressione o botão [Auto] no comando à distância para efectuar o ajuste automático.

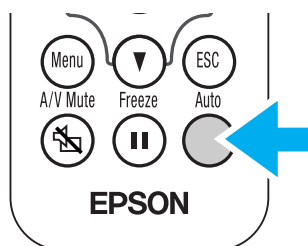

 *Se pressionar o botão [Auto] enquanto estiver a utilizar a função de zoom electrónico (E-Zoom) ou de fixação de imagem (Freeze), ou quando estiver a visualizar um menu de configuração, a apresentação será interrompida e será efectuado o ajuste automático.*

Se não for possível efectuar o ajuste automático (Auto setup), ajuste as definições Alinhamento (Tracking) e Sinc. (Sync.) manualmente.

Botão [Menu] → Imagem (Image) → Qualidade de Imagem (Picture Quality) → Alinhamento (Tracking), Sinc. (Sync.)

 "Menu Imagem", na página 37

Seleccionar um modo de cor

Estão disponíveis cinco modos de cor predefinidos.

Selecione o modo adequado às condições em que está a projectar.

- **Dinâmico (Dynamic)**
As imagens são moduladas de modo a ficar mais nítidas para realçar o brilho.
- **Apresentação (Presentation)**
O brilho é realçado. Para apresentações em salas iluminadas.
- **Teatro (Theatre)**
Ideal para ver filmes com as tonalidades naturais.
- **Sala de estar (Living Room)**
O brilho é realçado. Ideal para jogos de vídeo em salas iluminadas.
- **sRGB**
As imagens ficam em conformidade com o padrão de cor sRGB. Se a fonte que está ligada possuir um modo sRGB, defina o videoprojector e a fonte ligada para sRGB.

O modo de cor muda sempre que pressionar o botão [Color Mode] no comando à distância.

Dinâmico (Dynamic) → Apresentação (Presentation) → Teatro (Theatre) → Sala de estar (Living Room) → sRGB

Predefinição

- Entrada de computador: Apresentação (Presentation)
- Outra entrada: Dinâmico (Dynamic)

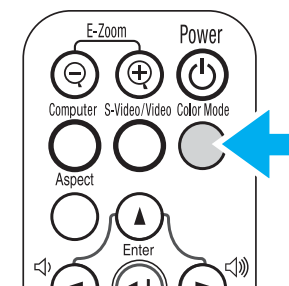

 *Pode definir o modo de cor no menu Imagem (Image) → Modo de Cor (Color Mode).  "Menu Imagem", na página 37*

A/V Mute

A função A/V Mute permite interromper a apresentação da imagem e a reprodução de som momentaneamente.

- 1 Pressione o botão [A/V Mute] no comando à distância. O som e a imagem desaparecem.

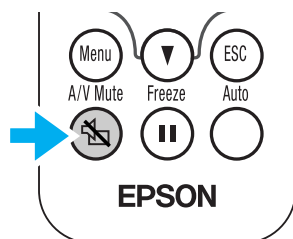

A projecção é reiniciada quando pressionar novamente o botão [A/V Mute] ou quando pressionar o botão [Esc].



- **Pode definir a cor do ecrã apresentado para preto ou azul quando estiver a utilizar a função A/V Mute. A predefinição é azul.**
Botão [Menu] → Configuração (Setting) → Apresentar (Display) → Cor de Fundo (Background Color)
☞ "Menu Configuração", na página 40
- **Se activar esta função enquanto estiver a projectar imagens em movimento, a fonte continuará a reproduzir som e a apresentar imagens e, por isso, não será possível voltar ao ponto no qual activou a função A/V Mute.**

Fixar a imagem

A função de fixação de imagens (Freeze) permite fazer uma pausa na projecção de imagens.

- 1 Pressione o botão [Freeze] no comando à distância. A imagem projectada fica em modo de pausa.

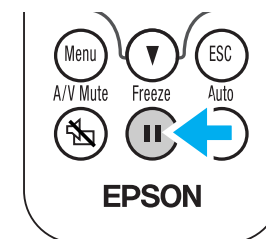

Para cancelar esta função, pressione novamente o botão [Freeze] ou pressione o botão [Esc].



- **Quando utilizar a função de fixação de imagem (Freeze), a fonte continuará a apresentar imagens em movimento e, por isso, não será possível voltar ao ponto no qual activou esta função.**
- **Se pressionar o botão [Freeze] desactiva também os menus de configuração.**

Projectar no formato panorâmico (alterar a relação de aspecto)

Esta função altera a [Relação de aspecto](#) das imagens de 4:3 para 16:9, quando estiverem a ser projectadas imagens de vídeo componente (YCbCr e YPbPr) ou imagens de vídeo (S-Video ou vídeo composto). As imagens que foram gravadas num vídeo digital ou em DVDs podem ser visualizadas em formato panorâmico 16:9.

- 1 Pressione o botão [Aspect] no comando à distância para alterar o tamanho do ecrã da seguinte forma:

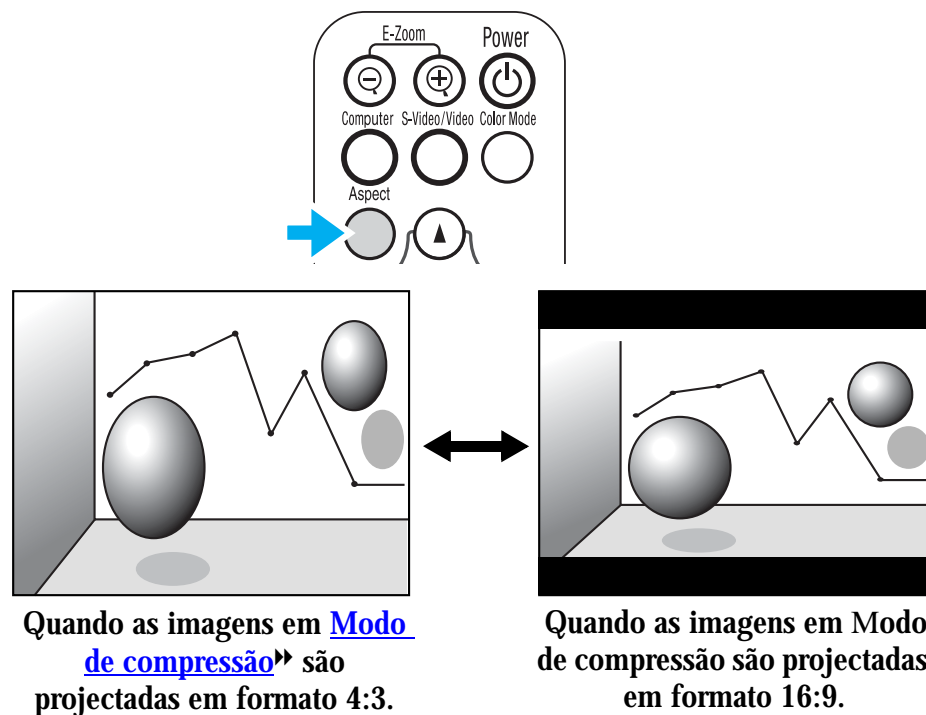

Zoom electrónico

A função de zoom electrónico (E-Zoom) permite ampliar ou reduzir a imagem.

- 1 Pressione o botão [E-Zoom+] no comando à distância. Aparecerá uma mira no ecrã.

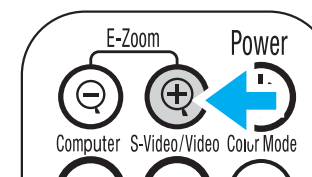

- 2 Pressione os botões [▲][▼][◀][▶] para deslocar a mira para o centro da área que pretende ampliar/reduzir.

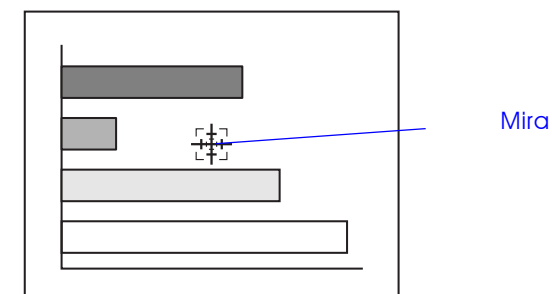

- 3** Pressione o botão [E-Zoom⊕] para ampliar a imagem. Pressione o botão [E-Zoom⊖] para reduzir a imagem ampliada.

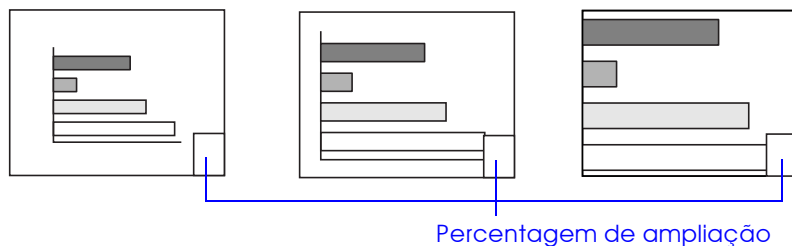

[E-Zoom⊕]: Amplia uma área da imagem sem alterar o tamanho da área de projecção.

[E-Zoom⊖]: Reduz a área da imagem que foi ampliada utilizando o botão [⊕].

Pode percorrer a imagem com os botões [▲][▼][◀][▶].

Pressione o botão [Esc] para cancelar.

É possível efectuar vários ajustes e definições nos menus de configuração.

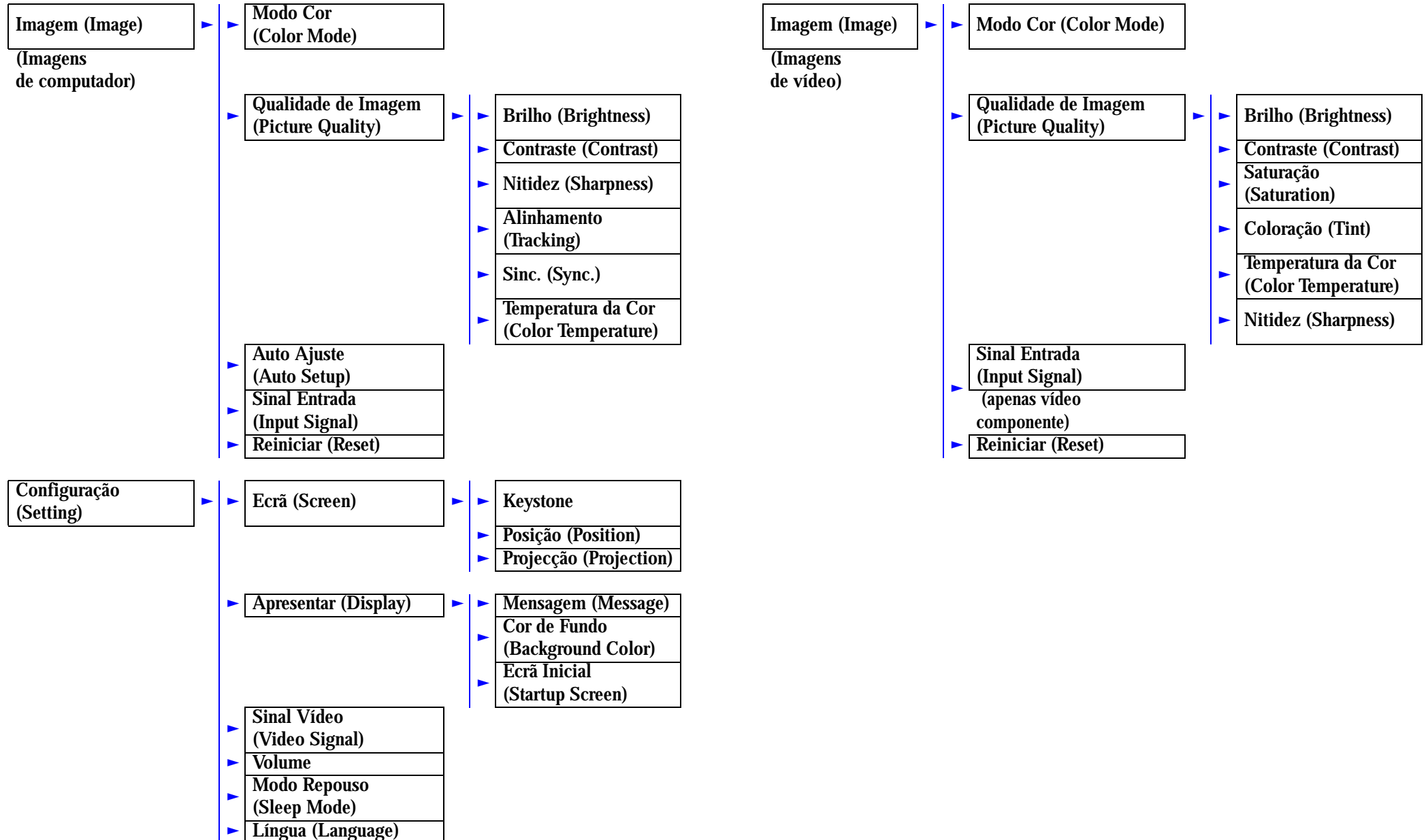

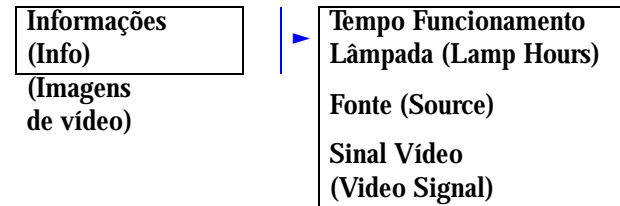
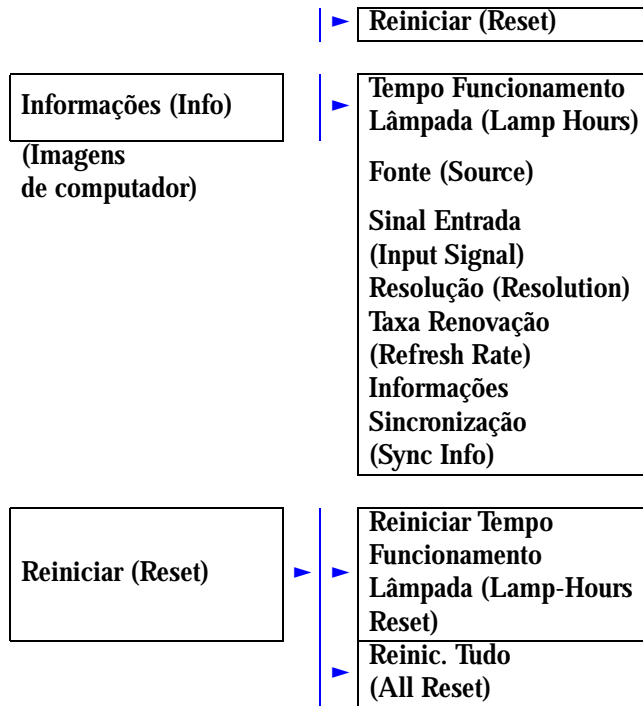

Utilizar os menus

1 Pressione o botão [Menu].

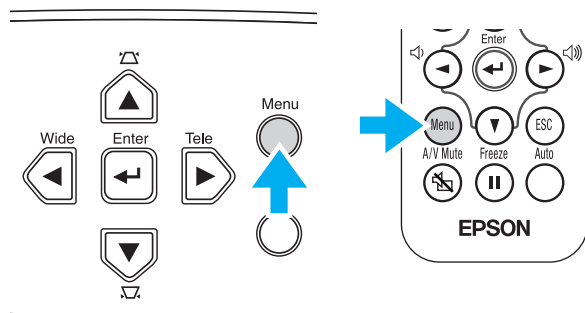

Aparecerá o menu de configuração inicial.

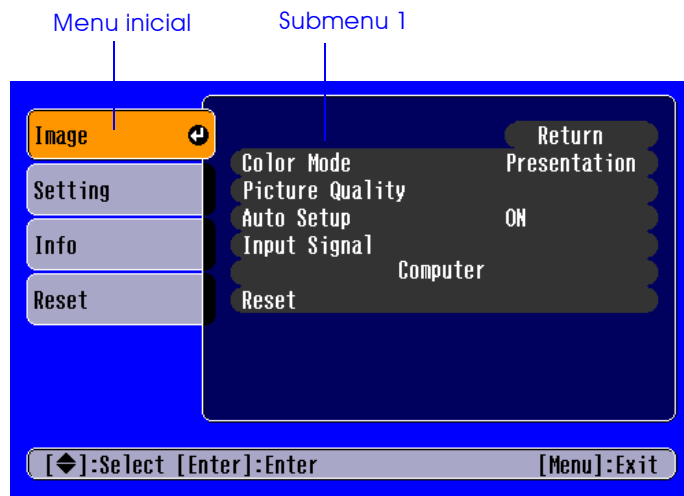

2 Pressione os botões [▲] ou [▼] para seleccionar o item do menu inicial.

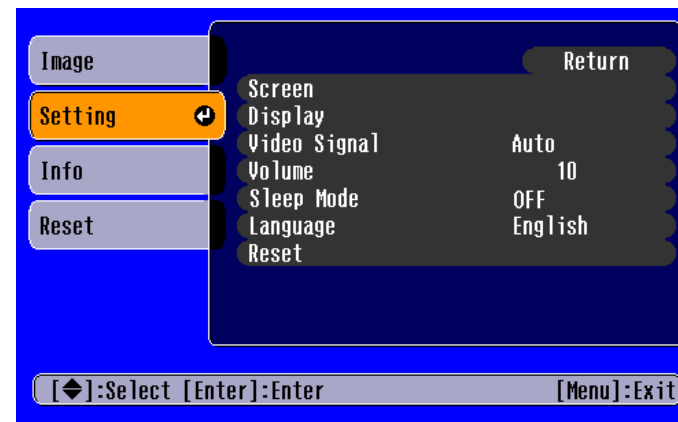
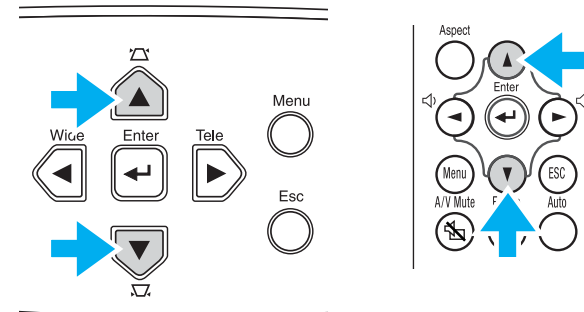

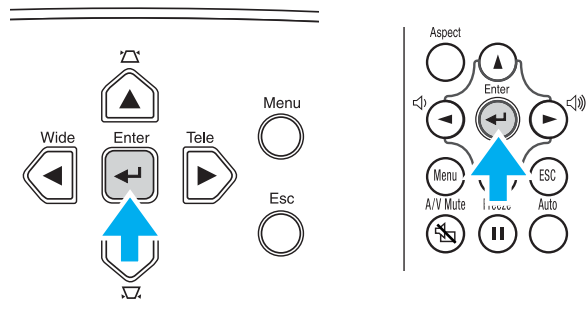
3 Pressione o botão [↵].

É apresentado o submenu 1.

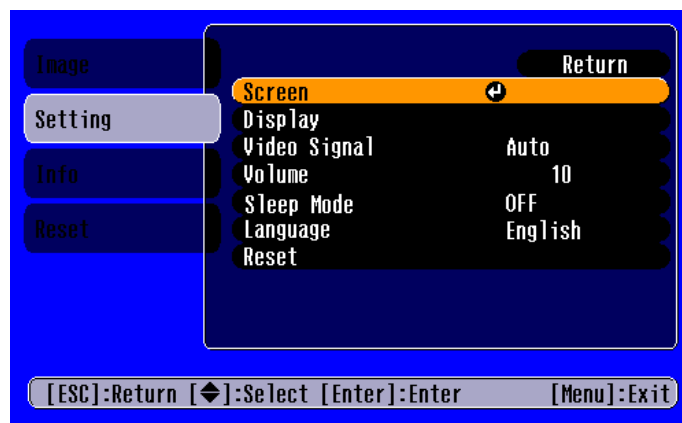
**4** Pressione os botões [▲] ou [▼] para seleccionar os itens do submenu 1 e, em seguida, pressione o botão [↵].**5** Para o submenu 2, pressione também os botões [▲] ou [▼] e, em seguida, pressione o botão [↵].**6** Pode alterar as definições da seguinte forma:

(a) Pressione os botões [◀] ou [▶] para alterar os valores da definição.

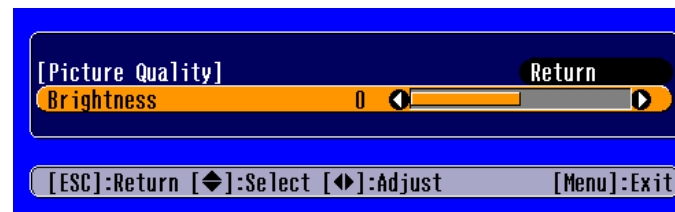

(b) Pressione os botões [▲] ou [▼] para seleccionar o item do menu. Em seguida, pressione o botão [↵].



(verde): item definido.

(cor-de-laranja): item seleccionado.

Pressione o botão [↵] para confirmar a selecção.



O símbolo é apresentado a seguir aos itens que executam uma definição ou que apresentam um submenu.

- (c) Pressione os botões [◀] ou [▶] para seleccionar o valor.
Em seguida, pressione o botão [↵].

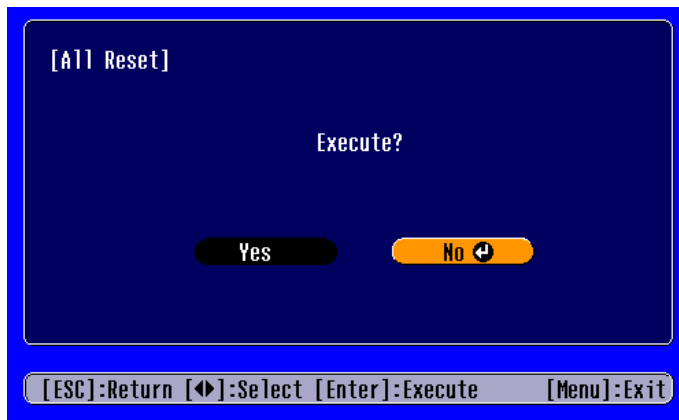

- (d) Pressione os botões [▲] [▼] [◀] [▶] para deslocar a posição de apresentação da imagem.

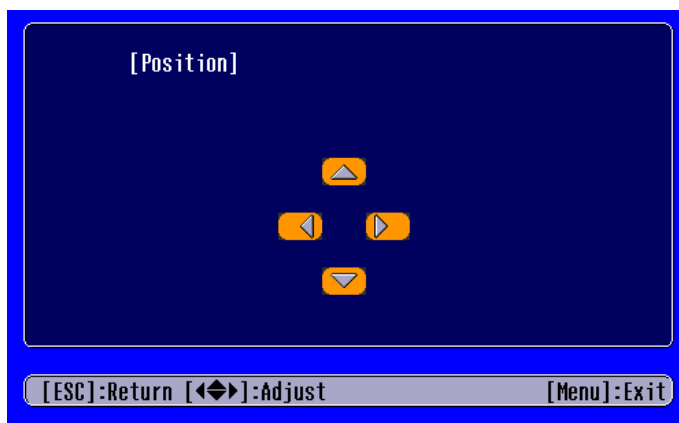

7 Defina outros itens da mesma forma.

Pressione o botão [Esc] para regressar ao item ou menu anterior, ou seleccione a opção que permite voltar atrás (Return).

8 Pressione o botão [Menu] para terminar.



Lista de funções

■ Menu Imagem

- Quando não está a ser recebido nenhum sinal, é possível ajustar apenas as definições Auto Ajuste (Auto setup) e Sinal Entrada (Input Signal).
- As funções do menu Imagem (Image) variam de acordo com o tipo de sinal recebido.

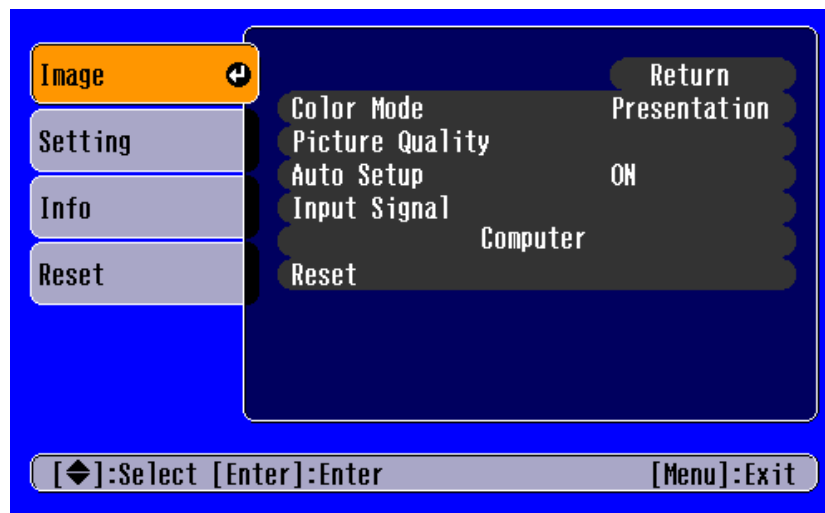

Imagens de computador

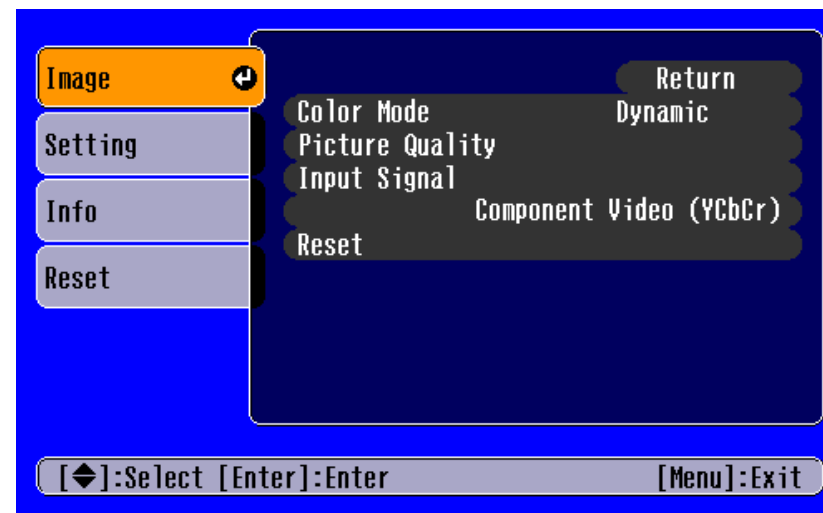

Imagens de vídeo

A opção Sinal Entrada (Input Signal) aparece nos menus apenas quando estão a ser projectadas imagens de vídeo componente.



Submenu		Função
Modo Cor (Color Mode)		<p>Corrige a vivacidade da cor da imagem. Pode guardar individualmente as definições para cada tipo de fonte (computador ou vídeo).</p> <p>Pode seleccionar de entre 5 definições de qualidade diferentes consoante o tipo de cenário.</p> <ul style="list-style-type: none"> • Dinâmico (Dynamic) As imagens são moduladas de modo a ficar mais nítidas para realçar o brilho. • Apresentação (Presentation): O brilho é realçado. Para apresentações em salas iluminadas. • Teatro (Theatre) Ideal para ver filmes com as tonalidades naturais. • Sala de estar (Living Room) O brilho é realçado. Ideal para jogos de vídeo em salas iluminadas. • sRGB»: As imagens ficam em conformidade com o padrão de cor sRGB. Se a fonte que está ligada possuir um modo sRGB, defina o videoprojector e a fonte ligada para sRGB.
Qualidade de Imagem (Picture Quality)	Brilho (Brightness)	Ajusta o brilho da imagem.
	Contraste » (Contrast)	Ajusta o contraste da imagem.
	Nitidez (Sharpness)	Ajusta a nitidez da imagem.
	Alinhamento » (Tracking) (apenas imagens de computador)	Ajusta a imagem quando aparecem faixas verticais na imagem.

Submenu	Função	
Qualidade de Imagem (Picture Quality)	Sinc. ▶ (Sync.) (apenas imagens de computador)	Ajusta a imagem quando esta aparece trémula, desfocada ou com interferências. A imagem pode aparecer trémula ou desfocada quando ajusta as definições de brilho, de contraste, de nitidez ou de correcção keystone. É possível obter melhores resultados se ajustar o alinhamento antes de ajustar a sincronização
	Temperatura da Cor ▶ (Color Temperature)	Ajusta cores brilhantes desde tons avermelhados a tons azulados. Se a temperatura da cor for baixa, os vermelhos são mais notórios e os tons de cor aparecem mais suaves. Se a temperatura da cor for elevada, os azuis são mais notórios e os tons de cor aparecem mais nítidos. Pressione o botão [←] e efectue a definição a partir do menu de ajuste da cor que aparece.
	Saturação (Saturation) (apenas imagens de vídeo)	Ajusta a profundidade de cor.
	Coloração (Tint) (apenas imagens de vídeo)	Só é possível efectuar o ajuste quando estiverem a ser recebidos sinais de Vídeo Componente ▶ ou NTSC. Ajusta a coloração da imagem.
Auto Ajuste (Auto Setup) (apenas imagens de computador)	Activado (ON): Quando muda a fonte de entrada para um sinal de computador, o videoprojector ajusta automaticamente a imagem para obter a melhor qualidade. Desactivado (OFF): A definição Auto Ajuste (Auto Setup) fica desactivada.	
Sinal Entrada (Input Signal) (apenas imagens de computador/ vídeo componente)	Seleccione o tipo de sinal de imagem que está ligado à porta Computer/Component Video. <ul style="list-style-type: none"> • Computador: imagens de computador • Vídeo Componente (YCbCr): imagens de DVD • Vídeo Componente (YPbPr): imagens HDTV 	
Reiniciar (Reset)	Repõe todas as predefinições relativas aos valores de ajuste das opções do menu Imagem (Imagem), com excepção da opção Sinal Entrada (Input Signal). <ul style="list-style-type: none"> • Pressione o botão [←] e seleccione Sim (Yes) no ecrã de confirmação que aparece. • Seleccione Reinic. tudo (All Reset) para repor todas as predefinições do menu, como, por exemplo, as predefinições de imagem e som. ➡ "Menu Reiniciar", na página 43 	



■ Menu Configuração

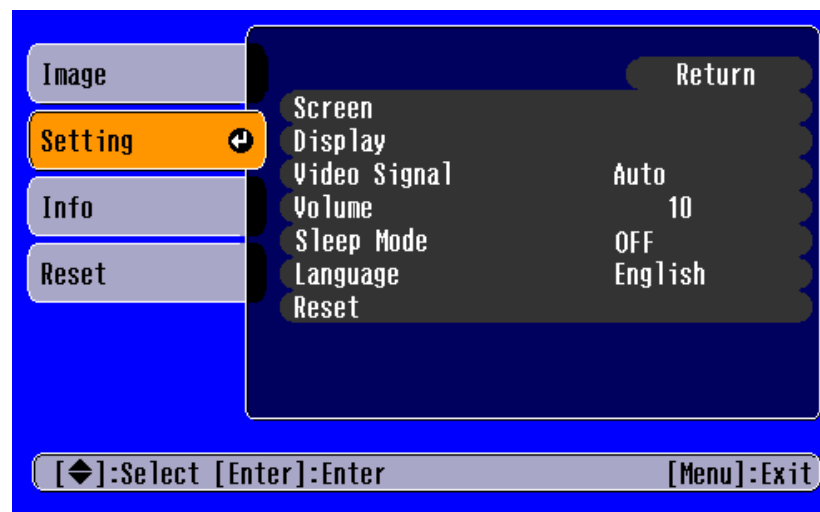

Submenu		Função
Ecrã (Screen)	Keystone	<p>Corrige a distorção keystone vertical que aparece na imagem.</p> <ul style="list-style-type: none"> • A imagem projectada muda quando a correcção keystone é efectuada. • Se, depois de efectuar a correcção keystone, as imagens não aparecerem uniformes, diminua a definição de nitidez.
	Posição (Position)	<p>Desloca a posição de apresentação da imagem na vertical e na horizontal.</p> <ul style="list-style-type: none"> • Pressione o botão [←] e ajuste a área de apresentação no ecrã de ajuste Posição (Position) que aparece.
	Projectção (Projection)	<ul style="list-style-type: none"> • Frontal (Front) A imagem é apresentada tal como é. Não é efectuada nenhuma inversão vertical/horizontal. • Frontal/A partir do tecto (Front/Ceiling) A imagem é apresentada com inversão vertical. • Posterior (Rear) A imagem é apresentada com inversão horizontal. • Posterior/A partir do tecto (Rear/Ceiling) A imagem é apresentada com inversão vertical e horizontal.

Submenu		Função
Apresentar (Display)	Mensagem (Message)	Quando desactivada, não serão apresentadas mensagens, como, por exemplo, Sem sinal (No signal), e o nome da fonte de entrada seleccionada ou o modo de cor. No entanto, as mensagens de aviso, como, por exemplo a indicar que deve substituir a lâmpada (Replace the lamp) continuarão a ser apresentadas.
	Cor de Fundo (Background Color)	Define a cor de fundo para preto ou azul.
	Ecrã Inicial (Startup Screen)	Define se o logótipo "EPSON" é ou não apresentado durante o arranque do videoprojector.
Sinal Vídeo (Video Signal)		Selecciona o sistema de cor do sinal de vídeo que está a ser recebido. As alterações efectuadas ao formato do sinal serão perceptíveis apenas quando a fonte de entrada for Video/S-Video.
Volume		Ajusta a definição de volume.
Modo Repouso (Sleep Mode)		Activa a função de poupança de energia para quando não estiver a ser recebido nenhum sinal. <ul style="list-style-type: none"> Quando tiver definido um intervalo para o modo de repouso, o videoprojector entra em modo de repouso quando não for efectuada nenhuma operação durante o tempo definido (5, 10 e 30 minutos). A projecção é interrompida e o videoprojector entra em modo de espera depois de arrefecer. O indicador luminoso de funcionamento acende (cor-de-laranja). A projecção é reiniciada quando pressionar o botão [Power] no comando à distância ou no painel de controlo do videoprojector.
Língua (Language)		Selecciona a língua a utilizar nas mensagens apresentadas no ecrã. <ul style="list-style-type: none"> Pressione o botão [↵] e seleccione a língua pretendida a partir da lista apresentada.
Reiniciar (Reset)		Repõe todas as predefinições relativas aos valores de ajuste das opções do menu Configuração (Setting), com excepção da opção Língua (Language). <ul style="list-style-type: none"> Pressione o botão [↵] e seleccione Sim (Yes) no ecrã de confirmação que aparece.

■ Menu Informações

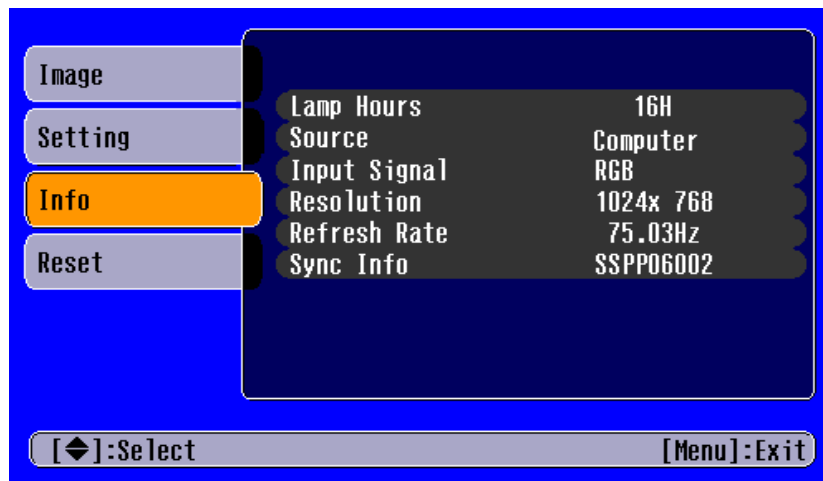

Imagens de computador

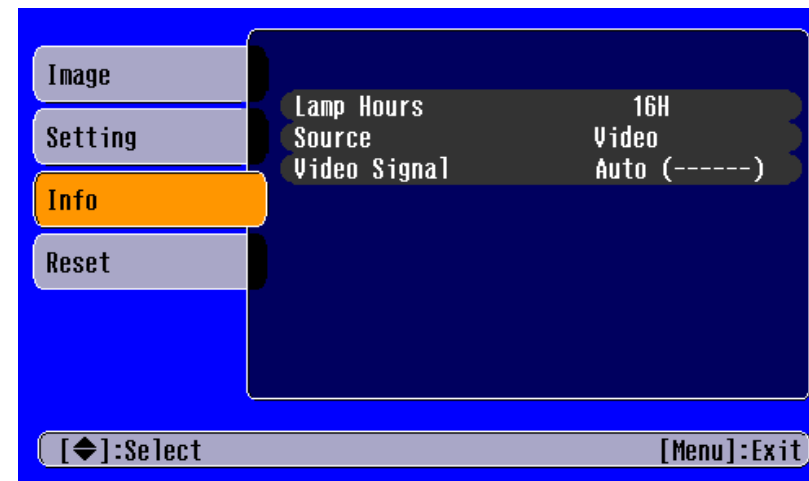

Imagens de vídeo

Submenu	Função
Tempo Funcionamento Lâmpada (Lamp Hours)	Apresenta o tempo de funcionamento da lâmpada. Durante as primeiras dez horas de utilização, aparece a indicação 0H. Após esse período, a indicação é apresentada em incrementos de 1 hora. <ul style="list-style-type: none"> Quando o tempo de utilização da lâmpada atinge aproximadamente as 1.900 horas, aparecerá uma mensagem de aviso a vermelho.
Fonte (Source)	Apresenta a fonte de entrada que está a ser projectada.
Sinal Entrada (Input Signal) (apenas imagens de computador)	Apresenta as definições do sinal de entrada.
Sinal Vídeo (Video Signal) (apenas imagens de vídeo)	Apresenta o formato do sinal de vídeo.
Resolução (Resolution) (apenas imagens de computador)	Apresenta a resolução de entrada. Não aparece quando a fonte de entrada é vídeo composto ou S-Video.
Taxa de Renovação » (Refresh Rate) (apenas imagens de computador)	Apresenta a taxa de renovação. Não aparece quando a fonte de entrada é vídeo composto ou S-Video.
Informações Sincronização (Sync Info) (apenas imagens de computador)	Apresenta informações relativas ao sinal de imagem. Se ocorrer qualquer problema com o videoprojector e tiver de contactar um Centro de Assistência EPSON, registe as informações apresentadas neste ecrã.

■ Menu Reiniciar



Submenu	Função
Reiniciar Tempo Funcionamento Lâmpada (Lamp-Hours Reset)	Permite reiniciar a contagem do tempo de funcionamento da lâmpada. Quando seleccionar este comando, o tempo de funcionamento da lâmpada apresentado regressa ao valor predefinido.
Reinic. Tudo (All Reset)	<p>Repõe todas as predefinições dos itens de todos os menus de configuração.</p> <ul style="list-style-type: none"> • Pressione o botão [↵] e seleccione Sim (Yes) no ecrã de confirmação que aparece. • Seleccione Reiniciar (Reset) num menu individual para repor apenas as definições dos itens desse submenu. • As definições Sinal Entrada (Input Signal), Língua (Language) e Tempo Funcionamento Lâmpada (Lamp Hours) não regressarão às predefinições.

Verificar se Ocorreu um Problema

Em primeiro lugar, verifique os indicadores luminosos do videoprojector.

Existem dois indicadores luminosos no videoprojector que permitem determinar o estado do videoprojector.

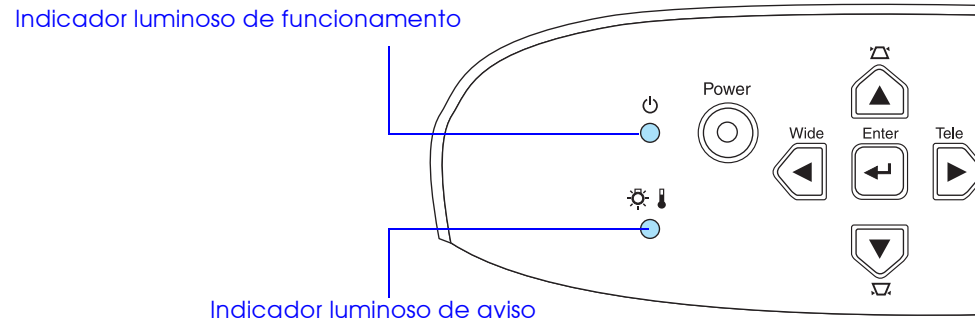







Indicador luminoso de funcionamento

- Aceso Intermitente
- Se o indicador não estiver aceso, isso significa que o videoprojector não está ligado.

Estado	Causa/Solução	
Cor-de-laranja 	Estado de espera (Normal) O cabo de corrente só deve ser desligado quando o videoprojector estiver neste estado. Pressione o botão [Power] para iniciar a projecção.	Pág. 22
Cor-de-laranja 	Arrefecimento em curso (Normal) <ul style="list-style-type: none"> • Aguarde. • O período de arrefecimento é de cerca de 20 segundos. • Não é possível utilizar o botão [Power] durante o período de arrefecimento. Pressione o botão novamente quando terminar o período de arrefecimento. 	Pág. 23
Verde 	Projecção em curso (Normal)	Pág. 22
Verde 	Aquecimento em curso (Normal) Aguarde. O período de aquecimento é de cerca de 40 segundos. Depois de o período de aquecimento terminar, o indicador luminoso acende (verde).	Pág. 22

Indicador luminoso de aviso

- Aceso  Intermitente
- Apagado em condições normais de funcionamento.













Estado	Causa/Solução	
Vermelho 	Temperatura interna elevada (sobreaquecimento) A lâmpada apaga automaticamente e a projecção é interrompida. Não utilize o videoprojector durante cerca de 5 minutos. Após cerca de 5 minutos, desligue o cabo de corrente e, em seguida, verifique o seguinte: <ul style="list-style-type: none"> • Certifique-se de que a abertura para saída de ar e o filtro de ar não estão obstruídos e que o videoprojector não está encostado à parede. • Se o filtro de ar estiver sujo, tem de o limpar. Quando voltar a ligar o cabo de corrente, o videoprojector regressa ao estado anterior. Pressione o botão [Power] no comando à distância ou no videoprojector para voltar a ligá-lo.	Pág. 10 Pág. 57
Vermelho  (intervalos de 0,5 segundos)	Problemas com a lâmpada <ul style="list-style-type: none"> • Desligue o cabo de corrente da tomada eléctrica. Retire a lâmpada e verifique se está fundida. Se a lâmpada não estiver fundida, volte a instalá-la. Volte a ligar o cabo de corrente e pressione o botão [Power] no comando à distância ou no videoprojector para voltar a ligá-lo. • Se a lâmpada estiver fundida, contacte o seu fornecedor ou o endereço mais próximo indicado na secção relativa às condições de garantia internacionais do guia Instruções de Segurança/Condições de Garantia Internacionais. Não será possível utilizar o videoprojector enquanto não substituir a lâmpada. • Certifique-se de que a lâmpada e a respectiva tampa estão instaladas correctamente. Se a lâmpada ou a respectiva tampa não estiverem instaladas correctamente, a lâmpada não acenderá. 	Pág. 59
Vermelho  (intervalos de 1 segundo)	Problema interno Não continue a utilizar o videoprojector. Desligue o cabo de corrente da tomada eléctrica e contacte o seu fornecedor ou o endereço mais próximo indicado na secção relativa às condições de garantia internacionais do guia Instruções de Segurança/Condições de Garantia Internacionais.	
Cor-de-laranja 	Arrefecimento a alta velocidade em curso Esta é uma situação normal. No entanto, se a temperatura voltar a subir excessivamente, a projecção será automaticamente interrompida. Coloque o videoprojector num local bem ventilado e certifique-se de que a abertura para saída de ar e o filtro de ar não estão obstruídos. Limpe o filtro de ar.	Pág. 10 Pág. 57





- ***Se ocorrerem problemas de projecção apesar de os indicadores luminosos não assinalarem qualquer erro, consulte a secção apresentada em seguida.***
- ***Se verificar qualquer situação não apresentada na tabela seguinte, contacte o seu fornecedor ou o endereço mais próximo indicado na secção relativa às condições de garantia internacionais do guia Instruções de Segurança/Condições de Garantia Internacionais.***
- ***Se, depois de efectuar as operações apresentadas anteriormente, continuar a ter problemas, não continue a utilizar o videoprojector. Desligue-o da tomada eléctrica e contacte o seu fornecedor ou o endereço mais próximo indicado na secção relativa às condições de garantia internacionais do guia Instruções de Segurança/Condições de Garantia Internacionais para reparações.***

Quando os indicadores luminosos não apresentam solução

- Não aparecem imagens (não aparece nada)  [Página 48](#)
- Não aparecem imagens (aparecem mensagens 1)  [Página 49](#)
- Não aparecem imagens (aparecem mensagens 2)  [Página 49](#)
- A imagem está desfocada (não está nítida)  [Página 50](#)
- Aparecem faixas verticais na imagem  [Página 51](#)
- A imagem está distorcida/contém interferências  [Página 51](#)
- Aparece apenas parte da imagem (grande/pequena)  [Página 52](#)
- As cores da imagem não têm boa qualidade, têm uma tonalidade esverdeada ou avermelhada/violeta  [Página 53](#)
- A imagem está escura  [Página 54](#)
- Não é emitido som  [Página 54](#)
- O comando à distância/controlo remoto não funciona  [Página 55](#)
- O videoprojector não desliga (depois de pressionar o botão [Power])  [Página 55](#)

■ Não aparecem imagens (não aparece nada)

	<ul style="list-style-type: none"> Desligou e voltou a ligar imediatamente o videoprojector? 	Depois de desligar o videoprojector e durante o período de arrefecimento, o botão [Power] não funciona.
	<ul style="list-style-type: none"> Definiu um intervalo (5, 10 ou 30 minutos) para o Modo Repouso (Sleep Mode)? 	Quando tiver definido um intervalo para o Modo Repouso (Sleep Mode), a lâmpada apaga quando não for efectuada nenhuma operação durante o tempo definido (5, 10 ou 30 minutos). O indicador luminoso de funcionamento acende (cor-de-laranja). Botão [Menu] → Configuração (Setting) → Modo Repouso (Sleep Mode) ☛ "Menu Configuração", na página 40
	<ul style="list-style-type: none"> Ajustou correctamente o brilho da imagem? Botão [Menu] → Imagem (Image) → Qualidade de Imagem (Picture Quality) → Brilho (Brightness) 	☛ "Menu Imagem", na página 37
	<ul style="list-style-type: none"> A imagem projectada aparece totalmente preta? 	Algumas das imagens que estão a ser apresentadas, incluindo alguns protectores de ecrã, podem aparecer totalmente a preto.
	<ul style="list-style-type: none"> Activou o modo A/V Mute? 	☛ "A/V Mute", na página 29
	<ul style="list-style-type: none"> Pressionou o botão [Power]? 	☛ "Ligar o Videoprojector", na página 21
	<ul style="list-style-type: none"> Tente repor todas as predefinições. 	☛ "Menu Reiniciar", na página 43
	<ul style="list-style-type: none"> Está a ser recebido algum sinal de imagem? 	Verifique se está a ser recebido algum sinal de imagem. Active a opção Mensagem (Message) no menu Configuração (Setting) → Apresentar (Display) → Mensagem (Message), para ver as informações relativas ao sinal de imagem. ☛ "Menu Configuração", na página 40

■ Não aparecem imagens (aparecem mensagens 1)

	<ul style="list-style-type: none"> • Verifique o modo correspondente à frequência dos sinais de imagem que estão a ser enviados a partir do computador. 	<p>Para obter mais informações sobre como alterar a resolução e a frequência dos sinais de imagem que estão a ser enviados pelo computador, consulte a documentação fornecida com o computador.</p> <p>☛ "Resoluções de Apresentação Suportadas", na página 69</p>
---	--	--

■ Não aparecem imagens (aparecem mensagens 2)

	<ul style="list-style-type: none"> • Selecionou a saída de vídeo externo no computador? 	<p>Se estiver a utilizar um computador portátil ou um computador com um monitor integrado, seleccione a saída de vídeo externo no computador.</p> <p>☛ "Ligação a um portátil", na página 12</p>
Sem sinal (No-signal)	<ul style="list-style-type: none"> • Selecionou correctamente a fonte de entrada? 	<p>Pressione o botão [Source] no painel de controlo até seleccionar a fonte de entrada correcta. Se estiver a utilizar o comando à distância, pressione o botão [Computer] ou o botão [S-Video/Video].</p> <p>☛ "Seleccionar a Fonte de Entrada", na página 27</p>
	<ul style="list-style-type: none"> • Ligou correctamente os cabos? 	<p>☛ "Efectuar a Ligação a um Computador", na página 12 e "Efectuar a Ligação a Equipamento de Vídeo", na página 19</p>
	<ul style="list-style-type: none"> • Ligou o computador ou a fonte vídeo que está a utilizar? 	<p>☛ "Ligar o Videoprojector", na página 21</p>

■ A imagem está desfocada (não está nítida)

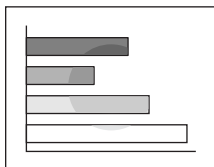

- A imagem não está nítida
- Parte da imagem está desfocada
- Toda a imagem está desfocada

<ul style="list-style-type: none"> • Ajustou correctamente as definições Sinc. (Sync.), Alinhamento (Tracking) e Posição (Position)? 	<p>Se tiver desactivado a definição Auto Ajuste (Auto Setup) do menu Imagem (Image) →, pressione o botão [Auto] no comando à distância para ajustar estas definições. Se, depois de pressionar o botão [Auto] e de utilizar a função de ajuste automático, as imagens ainda não estiverem correctamente ajustadas, ajuste as definições manualmente nos respectivos menus.</p> <p>Botão [Menu] → Imagem (Image) → Qualidade de Imagem (Picture Quality) → Alinhamento (Tracking), Imagem (Image) → Qualidade de Imagem (Picture Quality) → Sinc. (Sync.), Configuração (Setting) → Ecrã (Screen) → Posição (Position)</p> <p>☛ "Menu Imagem", na página 37 e "Menu Configuração", na página 40</p>
<ul style="list-style-type: none"> • As definições de formato do sinal de imagem estão correctas? 	<ul style="list-style-type: none"> • Quando estiver ligado um computador ou equipamento de Vídeo Componente, seleccione a definição adequada à fonte de entrada que estiver a utilizar no menu Imagem (Image) → Sinal Entrada (Input signal). • Quando estiver ligado equipamento de Vídeo Composto ou S-Video, seleccione a definição adequada ao sistema de vídeo que estiver a utilizar no menu Configuração (Setting) → Sinal Vídeo (Video Signal).
<ul style="list-style-type: none"> • Posicionou o videoprojector de forma perpendicular ao ecrã? 	<p>☛ "Método de instalação", na página 10</p>
<ul style="list-style-type: none"> • Instalou o videoprojector a uma distância correcta do ecrã? 	<p>A distância adequada para projecção é de 87 a 1.109 cm. Instale o videoprojector dentro desta distância.</p> <p>☛ "Método de instalação", na página 10</p>
<ul style="list-style-type: none"> • Ajustou os pés frontais de tal forma que o ângulo da imagem é demasiado grande para o ecrã? 	<p>Se o ângulo de imagem for demasiado grande, a imagem ficará verticalmente desfocada. ☛ "Ajustar o ângulo de projecção", na página 25</p>
<ul style="list-style-type: none"> • A lente está suja? 	<p>☛ "Limpar a lente", na página 56</p>
<ul style="list-style-type: none"> • Ocorreu formação de condensação na lente? 	<p>Se mudar o videoprojector de um ambiente frio para um ambiente quente, poderá ocorrer a formação de condensação na superfície da lente e as imagens poderão aparecer desfocadas. Instale o videoprojector na sala de apresentação aproximadamente uma hora antes de o utilizar. No caso de se formar condensação na lente, desligue o videoprojector e aguarde até que esta desapareça.</p>
<ul style="list-style-type: none"> • Ajustou correctamente a focagem? 	<p>☛ "Ajustar a Projecção", na página 24</p>
<ul style="list-style-type: none"> • A tampa da lente ainda está instalada? 	<p>☛ "Ligar o Videoprojector", na página 21</p>



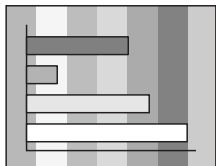

■ Aparecem faixas verticais na imagem

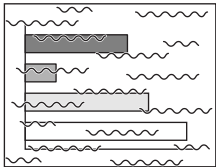
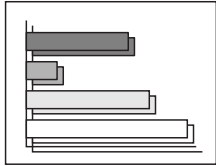
	<ul style="list-style-type: none"> Ajustou a definição Alinhamento (Tracking)? 	<p>Defina o valor de alinhamento até que as faixas verticais desapareçam. Botão [Menu] Imagem (Image) → Qualidade de Imagem (Picture Quality) → Alinhamento (Tracking)</p> <p>☛ "Menu Imagem", na página 37</p>
---	---	---

■ A imagem está distorcida/contém interferências

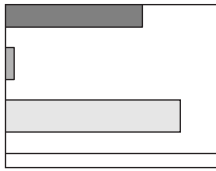
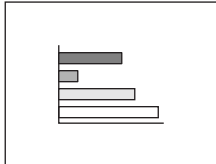
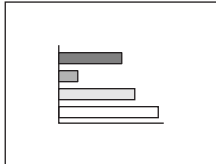
	<ul style="list-style-type: none"> Ajustou correctamente as definições Sinc. (Sync.), Alinhamento (Tracking) e Posição (Position)? 	<p>Se tiver desactivado a definição Auto Ajuste (Auto Setup) do menu Imagem (Image) →, pressione o botão [Auto] no comando à distância para ajustar estas definições. Se, depois de pressionar o botão [Auto] e de utilizar a função de ajuste automático, as imagens ainda não estiverem correctamente ajustadas, ajuste as definições manualmente nos respectivos menus. Botão [Menu] → Imagem (Image) → Qualidade de Imagem (Picture Quality) → Sinc. (Sync.) ☛ "Menu Imagem", na página 37</p>
	<ul style="list-style-type: none"> As definições de formato do sinal de imagem estão correctas? 	<ul style="list-style-type: none"> Quando estiver ligado um computador ou equipamento de Vídeo Componente, seleccione a definição adequada à fonte de entrada que estiver a utilizar no menu Imagem (Image) → Sinal Entrada (Input signal). Quando estiver ligado equipamento de Vídeo Composto ou S-Video, seleccione a definição adequada ao sistema de vídeo que estiver a utilizar no menu Configuração (Setting) → Sinal Vídeo (Video Signal).
	<ul style="list-style-type: none"> Seleccionou a resolução correcta? 	<p>Configure o computador de modo a que os sinais enviados sejam compatíveis com este videoprojector. Para mais informações, consulte a documentação fornecida com o computador.</p> <p>☛ "Resoluções de Apresentação Suportadas", na página 69</p>
	<ul style="list-style-type: none"> Está a utilizar uma extensão? 	<p>Se estiver a utilizar uma extensão, os sinais poderão ser afectados por interferências eléctricas. Certifique-se de que está a utilizar um cabo blindado.</p>
	<ul style="list-style-type: none"> Ligou correctamente os cabos? 	<p>☛ "Efectuar a Ligação a um Computador", na página 12 e "Efectuar a Ligação a Equipamento de Vídeo", na página 19</p>

■ Aparece apenas parte da imagem (grande/pequena)

	<ul style="list-style-type: none"> Se estiver a utilizar um computador portátil ou um computador com visor LCD, altere a resolução. 	<p>Altere a resolução de modo a que a imagem seja projectada em toda a área de projecção ou defina o sinal de imagem apenas para saída externa.</p> <p>☛ "Seleccionar a Fonte de Entrada", na página 27</p>
	<ul style="list-style-type: none"> Definiu correctamente a relação de aspecto? 	<p>Pressione o botão [Aspect] para definir a relação de aspecto para 4:3.</p> <p>☛ "Projectar no formato panorâmico (alterar a relação de aspecto)", na página 30</p>
	<ul style="list-style-type: none"> Configurou o computador para apresentação parcial (em duas partes)? 	<p>Se tiver activado a opção de apresentação parcial nas propriedades de apresentação do painel de controlo do computador que está ligado, aparecerá apenas metade da imagem no monitor do computador. Para visualizar toda a imagem no monitor, desactive a definição de apresentação parcial. Para mais informações, consulte a secção relativa ao monitor do computador apresentada no manual do controlador de vídeo.</p>
	<ul style="list-style-type: none"> Seleccionou a resolução correcta? 	<p>Configure o computador de modo a que os sinais enviados sejam compatíveis com este videoprojector. Para mais informações, consulte a documentação fornecida com o computador.</p> <p>☛ "Resoluções de Apresentação Suportadas", na página 69</p>
	<ul style="list-style-type: none"> Ajustou correctamente a definição Posição (Position)? 	<p>Utilize o menu Configuração (Setting) → Ecrã (Screen) → Posição (Position) para ajustar correctamente a posição de apresentação.</p> <p>☛ "Menu Configuração", na página 40</p>
	<ul style="list-style-type: none"> Está a utilizar a função de zoom electrónico (E-Zoom) para ampliar a imagem? 	<p>Pressione o botão [Esc] no comando à distância para desactivar a função de zoom electrónico. ☛ "Zoom electrónico", na página 30</p>

■ As cores da imagem não têm boa qualidade, têm uma tonalidade esverdeada ou avermelhada/violeta

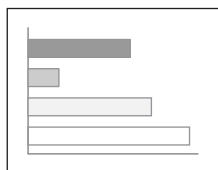

<ul style="list-style-type: none"> • As definições de formato do sinal de imagem estão correctas? 	<p>Se estiver ligado um dispositivo de vídeo componente e a opção Computador (Computer) estiver seleccionada no menu Imagem (Image) → Sinal Entrada (Input Signal), as imagens projectadas aparecerão com um tom esverdeado. Se estiver ligado um computador e a opção Vídeo Componente (YPbPr) [Component Video (YPbPr)] ou Vídeo Componente (YCbCr) [Component Video (YCbCr)] estiver seleccionada no menu Imagem (Image) → Sinal Entrada (Input Signal), as imagens projectadas aparecerão com um tom avermelhado/violeta. Selecciona a definição adequada ao equipamento que está a utilizar. Botão [Menu] → Imagem (Image) → Sinal Entrada (Input Signal) "Menu Imagem", na página 37</p>
<ul style="list-style-type: none"> • É necessário substituir a lâmpada? 	<p>Quando for necessário substituir a lâmpada, as cores ficam esbatidas e a imagem fica mais escura. Se isso acontecer, substitua a lâmpada. "Período de substituição da lâmpada", na página 59</p>
<ul style="list-style-type: none"> • Ajustou correctamente o contraste da imagem? Botão [Menu] → Imagem (Image) → Qualidade de Imagem (Picture Quality) → Contraste (Contrast) 	<p> "Menu Imagem", na página 37</p>
<ul style="list-style-type: none"> • Ajustou correctamente a cor? Botão [Menu] → Imagem (Image) → Qualidade de Imagem (Picture Quality) → Temperatura da cor (Color Temperature) 	<p> "Menu Imagem", na página 37</p>
<ul style="list-style-type: none"> • Ajustou correctamente a saturação/tonalidade? Botão [Menu] → Imagem (Image) → Qualidade de Imagem (Picture Quality) → Saturação (Saturation), Coloração (Tint). 	<p> "Menu Imagem", na página 37</p>
<ul style="list-style-type: none"> • Ajustou correctamente o brilho da imagem? Botão [Menu] → Imagem (Image) → Qualidade de Imagem (Picture Quality) → Brilho (Brightness) 	<p> "Menu Imagem", na página 37</p>
<ul style="list-style-type: none"> • Ligou correctamente os cabos? 	<p> "Efectuar a Ligação a um Computador", na página 12 e "Efectuar a Ligação a Equipamento de Vídeo", na página 19</p>
<ul style="list-style-type: none"> • Quando ligado a um computador 	<p>As cores podem não corresponder exactamente às cores apresentadas no monitor do computador ou visor LCD, mas esta situação é normal.</p>

■ A imagem está escura

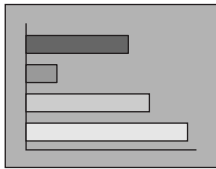
	<ul style="list-style-type: none"> • É necessário substituir a lâmpada? 	<p>Quando for necessário substituir a lâmpada, as cores ficam esbatidas e a imagem fica mais escura. Se isso acontecer, substitua a lâmpada.</p> <p>☛ "Período de substituição da lâmpada", na página 59</p>
	<ul style="list-style-type: none"> • Ajustou correctamente o brilho da imagem? Botão [Menu] → Imagem (Image) → Qualidade de Imagem (Picture Quality) → Brilho (Brightness) 	<p>☛ "Menu Imagem", na página 37</p>
	<ul style="list-style-type: none"> • Ajustou correctamente o contraste da imagem? Botão [Menu] → Imagem (Image) → Qualidade de Imagem (Picture Quality) → Contraste (Contrast) 	<p>☛ "Menu Imagem", na página 37</p>

■ Não é emitido som

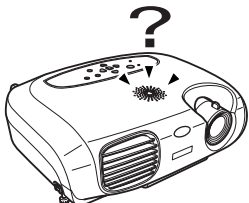
	<ul style="list-style-type: none"> • Activou a função A/V Mute? 	<p>O videoprojector pode estar a funcionar em modo A/V Mute. Pressione o botão [A/V Mute] no comando à distância para cancelar o modo A/V Mute. ☛ "A/V Mute", na página 29</p>
	<ul style="list-style-type: none"> • Ajustou o volume para o mínimo? Botão [Menu] → Configuração (Setting) → Volume 	<p>☛ "Menu Configuração", na página 40</p>
	<ul style="list-style-type: none"> • Ligou correctamente a fonte de áudio? 	<p>☛ "Reproduzir som a partir de um computador", na página 14 e "Reproduzir som a partir de equipamento de vídeo", na página 20</p>

■ O comando à distância/controlo remoto não funciona

	<ul style="list-style-type: none"> O receptor de infravermelhos do comando à distância está exposto a luz solar directa ou a luz proveniente de lâmpadas fluorescentes? 	<p>☛ "Utilizar o comando à distância", na página 9</p>
	<ul style="list-style-type: none"> O comando à distância está demasiado afastado do videoprojector? 	<p>A distância de funcionamento do comando à distância é de aproximadamente 6 m. ☛ "Alcance de funcionamento", na página 9</p>
	<ul style="list-style-type: none"> O emissor de infravermelhos do comando à distância está direccionado para o receptor de infravermelhos do videoprojector? 	<p>O ângulo de funcionamento do comando à distância é de aproximadamente 30° na horizontal e 15° na vertical. ☛ "Alcance de funcionamento", na página 9</p>
	<ul style="list-style-type: none"> Retirou a fita isoladora da pilha? 	<p>☛ "Antes de utilizar o comando à distância", na página 9</p>
	<ul style="list-style-type: none"> A pilha está gasta? 	<p>☛ "Substituir a pilha (Comando à distância, Controlo remoto para apresentações)", na página 58</p>
	<ul style="list-style-type: none"> A pilha está correctamente inserida? 	
<ul style="list-style-type: none"> A pilha está instalada? 		

■ O videoprojector não desliga (depois de pressionar o botão [Power])

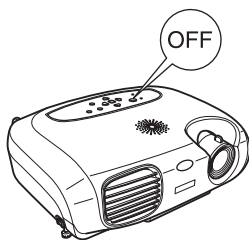
	<ul style="list-style-type: none"> O indicador luminoso de funcionamento permanece aceso (cor-de-laranja). 	<p>Este videoprojector foi concebido de modo a que o indicador luminoso de funcionamento permaneça aceso mesmo depois de desligar o videoprojector. O indicador luminoso de funcionamento apagar-se-á quando desligar o cabo de corrente da tomada eléctrica.</p>
	<ul style="list-style-type: none"> A ventoinha de arrefecimento continua a funcionar. 	<p>Depois de pressionar o botão [Power], é iniciado o período de arrefecimento. Em seguida, o indicador luminoso de funcionamento fica aceso (cor-de-laranja). Nessa altura, poderá desligar o cabo de corrente da tomada eléctrica. O período de arrefecimento é de cerca de 20 segundos.</p>

! *Antes de efectuar qualquer operação de manutenção, leia as Instruções de Segurança/Condições de Garantia Internacionais.*

Limpar

Deve limpar o videoprojector se este ficar sujo ou se a qualidade das imagens projectadas começar a diminuir.

■ Limpar a caixa exterior do videoprojector

Limpe cuidadosamente a caixa exterior do videoprojector com um pano macio.

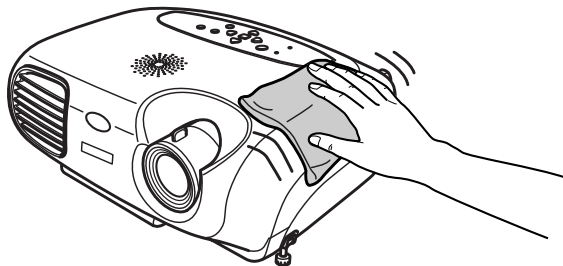

Se o videoprojector estiver demasiado sujo, humedeça o pano em água que contenha uma pequena quantidade de detergente neutro e, em seguida, torça-o muito bem antes de o utilizar para limpar a caixa exterior do videoprojector. Em seguida, volte a limpar o videoprojector com um pano seco e macio.

! *Não utilize substâncias voláteis, tais como, cera, álcool ou diluente para limpar a caixa exterior do videoprojector. Se o fizer, poderá danificar a caixa e o respectivo revestimento.*

■ Limpar a lente

Utilize um compressor (disponível no mercado) ou papel específico para a limpeza de lentes para limpar a lente.

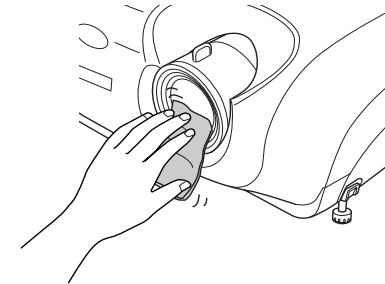

! *Não utilize materiais abrasivos para limpar a lente nem a sujeite a choques, pois poderá danificá-la facilmente.*

■ Limpar o filtro de ar

Se o filtro de ar ficar obstruído com pó, isso poderá dar origem a um sobreaquecimento e danificar o videoprojector.

Mantenha o videoprojector na horizontal e limpe o pó acumulado no filtro de ar utilizando um aspirador.

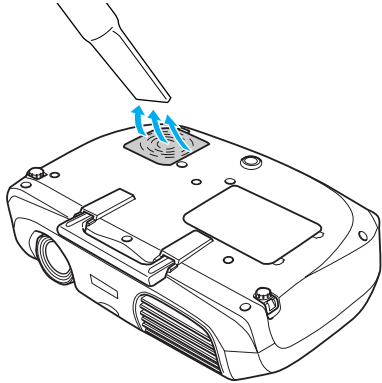

- ***Se não conseguir limpar facilmente o filtro de ar ou se este estiver danificado, substitua-o. Para adquirir um novo filtro de ar, contacte o seu fornecedor.***
- ***Juntamente com os novos filtros de ar são fornecidas lâmpadas sobresselentes. Quando substituir a lâmpada, substitua também o filtro de ar.***

Substituir consumíveis

■ Substituir a pilha

(Comando à distância, Controlo remoto para apresentações)

Pilha de substituição: 1 x pilha de lítio CR2025

! *Para evitar acidentes, mantenha as pilhas fora do alcance das crianças.
Se uma criança engolir uma pilha, recorra imediatamente a assistência médica.*

1 Retire o suporte da pilha.

Mantenha a patilha do suporte da pilha pressionada e puxe para fora o suporte da pilha.

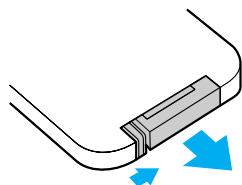

2 Retire a pilha gasta e insira a pilha nova.

Verifique a posição do sinal (+) existente no interior do suporte da pilha para se certificar de que inseriu correctamente a pilha.

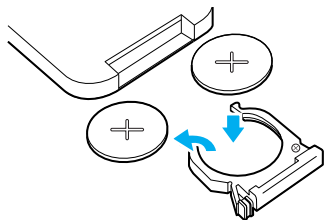

3 Volte a instalar o suporte da pilha.

Exerça pressão no suporte da pilha até o encaixar.

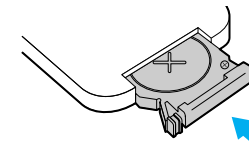

✌ *Deite fora as pilhas gastas de acordo com as normas locais.*

■ Período de substituição da lâmpada

- Deve substituir a lâmpada se a mensagem Substituir Lâmpada (Lamp Replace) aparecer no canto inferior esquerdo do ecrã quando iniciar a projecção e aí permanecer durante 30 segundos.
- Deve também substituir a lâmpada quando o indicador luminoso de aviso estiver intermitente (vermelho e a intervalos de 0,5 segundos).

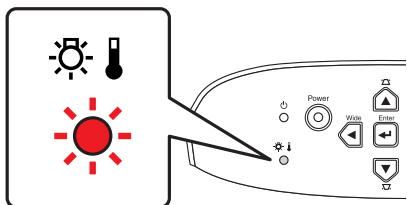

- *A mensagem de substituição aparecerá após cerca de 1.900 horas de utilização.*
- *Quando esta mensagem aparecer, substitua a lâmpada assim que possível.*
- *A lâmpada pode explodir se continuar a utilizá-la para além do período de substituição da lâmpada.*
- *Algumas lâmpada podem deixar de funcionar antes de aparecer a mensagem de substituição. Recomenda-se que tenha sempre uma lâmpada de substituição para o caso de isso acontecer.*
- *Pode adquirir lâmpadas de substituição no seu fornecedor mais próximo.*

■ Substituir a lâmpada



- *Aguarde até que a lâmpada arrefeça o suficiente antes de abrir a respectiva tampa. Depois de o período de arrefecimento terminar, é necessário ainda uma hora até que a lâmpada arrefeça o suficiente.*
- *Quando a lâmpada estiver fundida, substitua-a por uma nova ou contacte o seu fornecedor para mais informações. Se substituir a lâmpada sozinho, tenha cuidado com vidros partidos.*

- 1** Desligue o videoprojector e aguarde até que o período de arrefecimento termine (aprox. 20 segundos).

Retire o cabo de corrente e aguarde até que a lâmpada arrefeça (aprox. 1 hora).

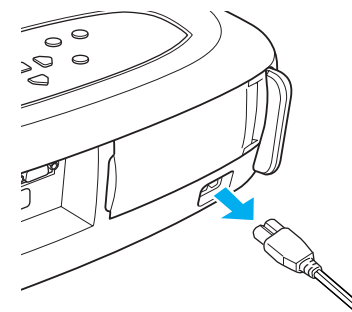

- 2** Abra a tampa da lâmpada.

Exerça pressão nas patilhas da tampa da lâmpada e levante-a.

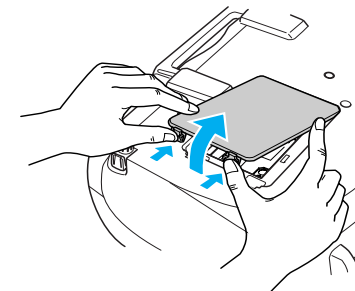

3 Desaperte os parafusos que fixam a lâmpada.

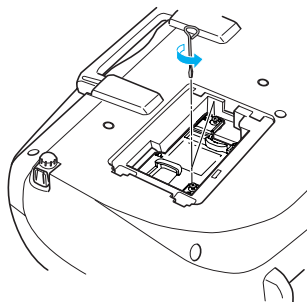

4 Retire a lâmpada usada.

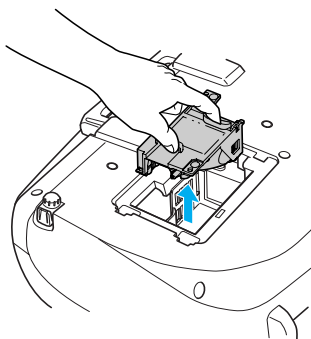

5 Instale a lâmpada nova.

Exerça pressão sobre a lâmpada até a encaixar e, em seguida, aperte os dois parafusos que fixam a lâmpada.

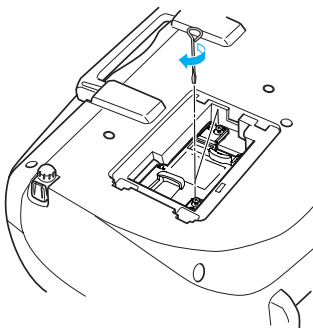

6 Volte a colocar a tampa da lâmpada.

Em primeiro lugar, insira as patilhas e, em seguida, exerça pressão na outra extremidade até a encaixar.

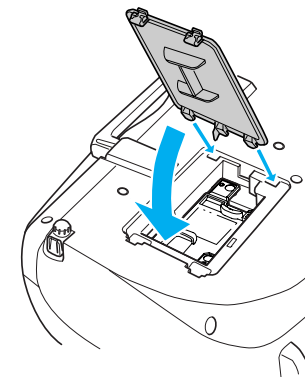

- **Instale correctamente a lâmpada. Se retirar a tampa da lâmpada, a lâmpada apaga automaticamente como medida de segurança. Se a lâmpada ou a respectiva tampa não estiverem instaladas correctamente, a lâmpada não acende.**
- **Depois de substituir a lâmpada, não se esqueça de reiniciar a contagem do tempo de funcionamento da lâmpada.**
- **Juntamente com as lâmpadas de substituição são fornecidos novos filtros de ar. Quando substituir a lâmpada, deve substituir o filtro de ar:**
 ➔ **"Período de substituição da lâmpada", na página 59**
- **A lâmpada contém mercúrio. Deite fora as lâmpadas usadas de acordo com as normas locais.**

■ Reiniciar a contagem do tempo de funcionamento da lâmpada

O videoprojector está equipado com um contador de origem que controla o tempo de funcionamento da lâmpada. Quando o tempo de utilização da lâmpada atinge um determinado ponto, é apresentada uma mensagem de aviso a indicar que deve substituir a lâmpada. Como tal, deve reiniciar a contagem a partir do menu de configuração, depois de substituir a lâmpada por uma nova.

 *Reinicie a contagem do tempo de funcionamento da lâmpada apenas quando a substituir; caso contrário, a contagem não será indicada correctamente.*

1 Ligue o videoprojector e pressione o botão [Menu].

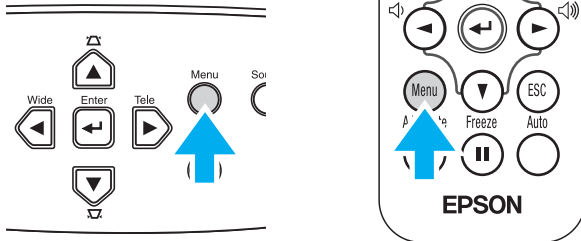

2 Seleccione Reiniciar Tempo Funcionamento Lâmpada (Lamp-Hours Reset) no menu Reiniciar (Reset), utilizando os botões [▲][▼][←].

3 Utilize os botões [←] [→] para seleccionar Sim (Yes) e, em seguida, pressione o botão [←].

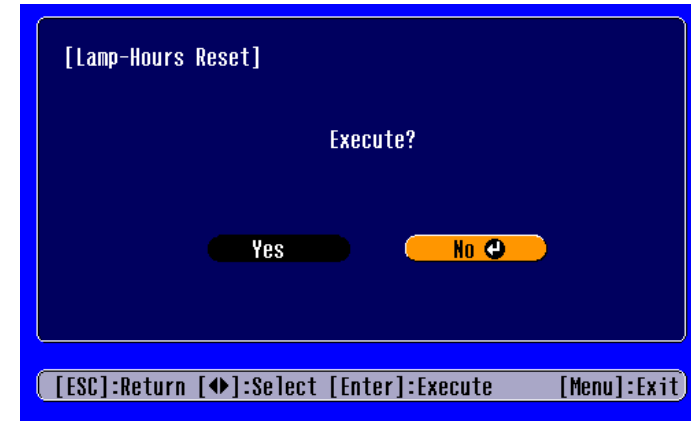

A contagem do tempo de funcionamento da lâmpada é reiniciada.

■ Substituir o filtro de ar

Pode também substituir o filtro de ar quando o videoprojector está instalado no tecto.

1 Desligue o videoprojector, aguarde até que o período de arrefecimento termine e, em seguida, desligue o cabo de corrente.

O período de arrefecimento é de cerca de 20 segundos.

2 Coloque o dedo na reentrância do gancho do filtro de ar e levante o filtro de ar para o retirar.

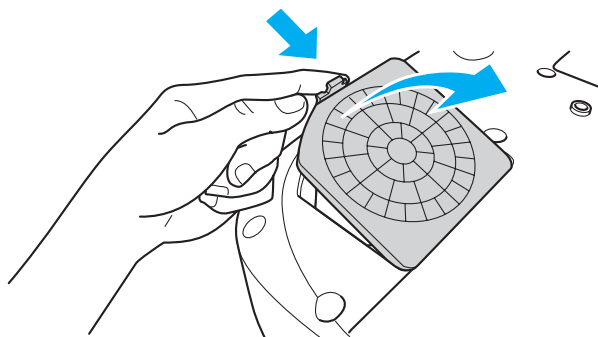

3 Substitua o filtro de ar por um novo.

Retire o filtro de ar usado e instale o novo. Certifique-se de que não existem espaços entre o filtro de ar e a grelha de plástico.

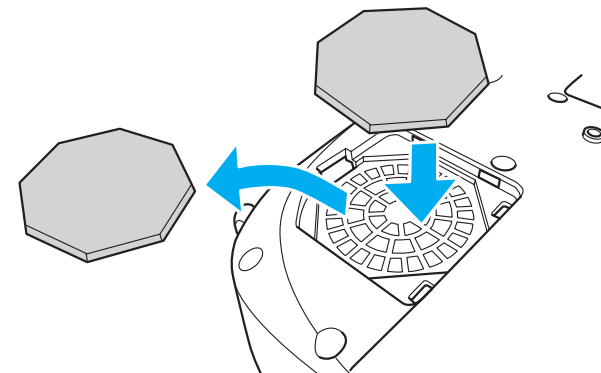

4 Volte a instalar a tampa do filtro de ar.

Em primeiro lugar, insira as patilhas e, em seguida, exerça pressão na outra extremidade até o encaixar.

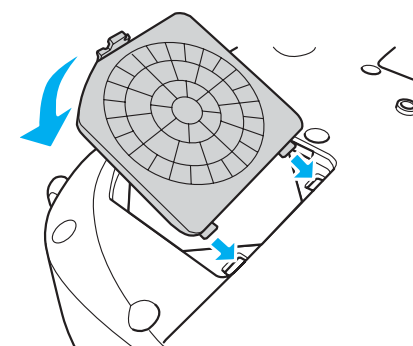

Deite fora os filtros de ar usados de acordo com as normas locais.

Pode adquirir os acessórios opcionais indicados em seguida. Esta lista de acessórios opcionais data de Maio de 2003. As informações relativas aos acessórios estão sujeitas a alterações sem aviso prévio.

Referência	Nome	Utilização
ELPLP25	Lâmpada sobresselente	Utilize esta lâmpada para substituir lâmpadas gastas.
ELPAF03	Filtro de ar (5)	Utilize este filtro para substituir filtros de ar usados.
ELPST11	Controlo remoto	Semelhante ao comando à distância fornecido com o videoprojector.
ELPST09	Kit do controlo remoto para apresentações	Controlo remoto para apresentações opcional e conjunto de recepção do controlo remoto.
ELPSC06	Ecrã portátil de 50"	Ecrã compacto e fácil de transportar (relação de aspecto 4:3).
ELPSC07	Ecrã de 60"	Ecrã portátil (tipo rolo) (relação de aspecto 4:3).
ELPSC08	Ecrã de 80"	
ELPSC10	Ecrã de 100"	
ELPKC02	Cabo VGA-HD15 para PC (1,8 m) (para mini D-Sub de 15 pinos/mini D-Sub de 15 pinos)	Utilize este cabo para ligar o videoprojector a um computador.
ELPKC09	Cabo VGA-HD15 para PC (3 m) (para mini D-Sub de 15 pinos/mini D-Sub de 15 pinos)	Utilize estas extensões se o cabo de computador fornecido for demasiado curto.
ELPKC10	Cabo VGA-HD15 para PC (20 m) (para mini D-Sub de 15 pinos/mini D-Sub de 15 pinos)	
ELPKC11	Cabo VGA-HD15 para PC (1,8 m) (mini D-Sub de 15 pinos/5BNC)	Utilize este cabo para ligar o videoprojector a um computador que possua uma porta 5BNC.
ELPKC19	Cabo de vídeo componente (3 m) [para mini D-Sub de 15 pinos/RCA×3 (macho)]	Utilize este cabo para ligar o videoprojector a uma fonte de vídeo componente.
ELPKC27	Cabo de vídeo componente (0,35 m) [para mini D-Sub de 15 pinos/RCA×3 (fêmea)]	Utilize este cabo para ligar o videoprojector a um cabo de vídeo componente disponível no mercado (RCAx3, macho).



Referência	Nome	Utilização
ELPMB11	Suporte para montagem no tecto*	Utilize este suporte quando pretender instalar o videoprojector no tecto.
ELPFC03	Suporte para fixação no tecto*	Utilize este suporte quando pretender instalar o videoprojector num tecto alto ou num tecto com painéis de contraplacado.
ELPFP04	Extensão 370 (370 mm/prateada)*	
ELPFP05	Extensão 570 (570 mm/prateada)*	
ELPFP06	Extensão 770 (770 mm/prateada)*	
ELPDC02 ELPDC04	Câmara para apresentação de imagens	Utilize esta câmara para projectar livros, películas OHP e diapositivos.

* É necessário um método especial para suspender o videoprojector a partir do tecto. Se tiver de efectuar esta instalação, contacte o seu fornecedor.

Nesta secção, será apresentado o significado de termos complexos utilizados neste manual ou de termos que não foram explicados ao longo do manual. Para mais informações, consulte documentos de referência disponíveis no mercado.

5BNC	Tipo de conector utilizado para a recepção de sinais de vídeo analógicos.
Alinhamento	Os sinais enviados a partir de computadores têm uma frequência específica. Se a frequência do videoprojector não corresponder a essa frequência, a qualidade de imagem será afectada. O processo de correspondência das frequências destes sinais (o número de altos do sinal) denomina-se de “alinhamento”. Se o alinhamento não for efectuado correctamente, aparecerão faixas verticais nas imagens projectadas.
Apresentação redimensionada	Esta função é utilizada para projectar imagens de computador com uma resolução superior ou inferior à do painel do videoprojector, de modo a preencher toda a área de projecção.
Arrefecimento	Processo utilizado para arrefecer a lâmpada do videoprojector após utilização. Este processo é automaticamente iniciado quando pressiona o botão [Power] no comando à distância ou no painel de controlo para desligar o videoprojector. Não retire o cabo de corrente do videoprojector durante este processo. Se este processo for interrompido, o calor da lâmpada permanece no interior do videoprojector, podendo reduzir o tempo de duração da lâmpada e provocar o mau funcionamento do videoprojector.

Contraste	É possível aumentar ou diminuir o brilho das áreas claras e escuras de uma imagem de modo a evidenciar textos e gráficos ou torná-los mais suaves. Esta operação é designada de "ajuste do contraste".
Digitalização entrelaçada	Cada ecrã está dividido em linhas horizontais que são apresentadas da esquerda para a direita e, em seguida, de cima para baixo. Este método de digitalização de imagens, em que as linhas com número par e as linhas com número ímpar são apresentadas alternadamente, designa-se de “Digitalização entrelaçada”.
Digitalização progressiva	É um método de digitalização de imagens em que os dados de imagem de uma única imagem são digitalizados de cima para baixo para criar uma única imagem.
Dolby digital	É um formato de áudio desenvolvido pelos Laboratórios Dolby. O formato estéreo normal é um formato de 2 canais que utiliza dois altifalantes. O formato Dolby Digital é um sistema de 6 canais (5.1 canais) que conta ainda com um altifalante central, dois posteriores e um <i>subwoofer</i> .
Fecho de segurança	A mala de transporte possui um orifício por onde pode passar um cabo anti-roubo (disponível no mercado) de modo a prender o dispositivo a uma mesa ou pilar. Este videoprojector é compatível com o sistema de segurança Microsaver (Microsaver Security System) desenvolvido pela Kensington.



HDTV	<p>É a abreviatura de televisão de alta definição (High-Definition Television). Refere-se a sistemas de alta definição que estão de acordo com as seguintes condições:</p> <ul style="list-style-type: none"> • Resolução vertical de 720p, 1125i ou superior (p=Digitalização progressiva[»], i=Digitalização entrelaçada[»]) • Relação de aspecto do ecrã de 16:9 • Dolby digital[»] Recepção áudio e reprodução (ou saída)
Modo de compressão	<p>Método utilizado para comprimir imagens panorâmicas de 16:9 e de as guardar em software de vídeo como imagens de 4:3. Quando efectuar projecções com o modo de compressão activado, as imagens regressarão ao formato 16:9 original.</p>
Relação de aspecto	<p>A relação entre o comprimento e a altura de uma imagem. As imagens com uma relação de aspecto de 16:9 são designadas de “panorâmicas”. A relação de aspecto para imagens padrão é de 4:3.</p>
SDTV	<p>É a abreviatura de televisão de definição padrão (Standard Definition Television). Refere-se a sistemas de televisão de resolução padrão que não estão de acordo com as condições dos sistema de alta definição</p>

Sinc. (sincronização)	<p>Os sinais enviados a partir de computadores têm uma frequência específica. Se a frequência do videoprojector não corresponder a essa frequência, a qualidade de imagem será afectada. O processo de correspondência das fases destes sinais (a posição relativa dos altos e baixos do sinal) denomina-se de "sincronização". Se os sinais não estiverem sincronizados, poderão ocorrer problemas, como, por exemplo, as imagens podem aparecer trémulas, desfocadas ou com interferências.</p>
sRGB	<p>É um padrão internacional para intervalos de cor concebido para que as cores reproduzidas por equipamento de vídeo possam ser facilmente utilizadas pelos sistemas operativos dos computadores e pela Internet.</p>
SVGA	<p>É um tipo de sinal de vídeo com uma resolução de 800 (horizontal) × 600 (vertical) pontos que é utilizado por computadores compatíveis com IBM PC/AT.</p>
S-Video	<p>Tipo de sinal de vídeo cujas informações relativas aos sinais de brilho e de cor estão separadas, de modo a proporcionar uma melhor qualidade de imagem. Refere-se a imagens compostas por dois sinais diferentes: Y (sinal de luminância) e C (sinal de cores).</p>



Taxa de Renovação	O elemento emissor de luz de uma apresentação mantém a mesma luminosidade e cor durante um curto período de tempo. Por este motivo, a imagem tem de ser digitalizada várias vezes por segundo para actualizar o elemento de emissão de luz. O número de actualizações por segundo é designado de "taxa de renovação" e é expresso em hertz (Hz).
Temperatura da Cor	A temperatura de um objecto que está a emitir luz. Se a temperatura da cor for elevada, as cores têm tendência a adquirir uma tonalidade azulada. Se a temperatura da cor for baixa, as cores têm tendência a adquirir uma tonalidade avermelhada.
VGA	É um tipo de sinal de vídeo com uma resolução de 640 (horizontal) × 480 (vertical) pontos que é utilizado por computadores compatíveis com IBM PC/AT.
Vídeo Componente	Tipo de sinal de vídeo cujas informações relativas aos sinais de brilho e de cor estão separadas, de modo a proporcionar uma melhor qualidade de imagem. Nas televisões de alta definição (HDTV), refere-se a imagens compostas por três sinais independentes: Y (sinal de luminância), Pb e Pr (sinais de diferenças de cor).
Vídeo Composto	Tipo de sinal utilizado por equipamento de vídeo de uso doméstico (NTSC, PAL e SECAM) cujas informações relativas aos sinais de brilho e de cor estão associadas. São sinais compostos pelo sinal portador Y (sinal de luminância) e pelo sinal cromático (cores) existentes no sinal de barras de cor.

XGA	É um tipo de sinal de vídeo com uma resolução de 1.024 (horizontal) × 768 (vertical) pontos que é utilizado por computadores compatíveis com IBM PC/AT.
YCbCr	O sinal portador existente no sinal da barra de cores utilizado nas transmissões de televisão actuais (NTSC). A designação tem origem no sinal Y (luminância) e nos sinais CbCr [cromáticos (cores)].
YPbPr	O sinal portador existente no sinal da barra de cores utilizado nas transmissões de televisão de alta definição (HDTV). A designação tem origem no sinal Y (luminância) e nos sinais PbPr (diferença das cores).

■ Ligação série

- Tipo de conector: D-Sub de 9 pinos (macho)
- Tipo de porta de entrada : RS-232C do videoprojector

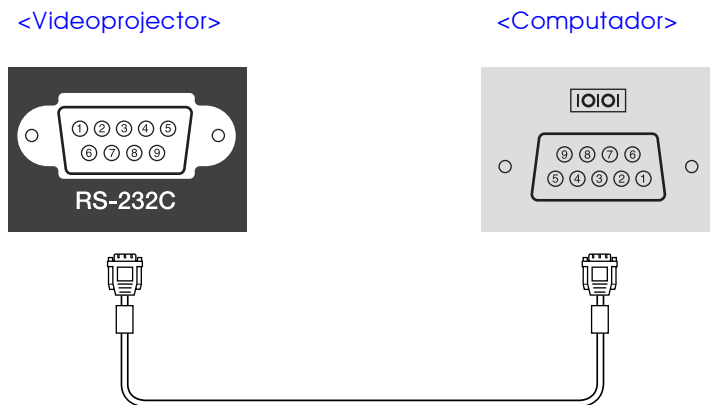

<Videoprojector> (Cabo série p/ PC) <Computador>

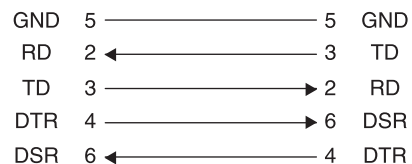

Nome do sinal	Função
GND	Sinal Terra
TD	Transmissão de Dados
RD	Recepção de Dados
DSR	Conjunto de Dados Prontos
DTR	Terminal de Dados Prontos

■ Computador

Sinal	Taxa de Renovação [»] (Hz)	Resolução (pontos)	Resoluções para Apresentação redimensionada [»] (pontos)
VGA[»]	60	640 × 480	800 × 600
VGAEGA		640 × 350	800 × 438
VESA	72/75/85,iMac*	640 × 480	800 × 600
SVGA[»]	56/60/72/75/85,iMac*	800 × 600	800 × 600
XGA[»]	43i/60/70/75/85,iMac*	1.024 × 768	800 × 600
MAC13"		640 × 480	800 × 600
MAC16"		832 × 624	800 × 600
MAC19"		1.024 × 768	800 × 600
MAC21"		1.152 × 870	794 × 600
SDTV[»] (525i)	60	640 × 480	800 × 600
SDTV (525p)	60	640 × 480	800 × 600
HDTV[»] (750p)	60	1.280 × 720	800 × 450
HDTV (1125i)	60	1.920 × 1080	800 × 450

* Não é possível efectuar uma ligação se o equipamento não estiver equipado com uma porta de saída VGA.

■ Vídeo Componente

Sinal	Taxa de renovação (Hz)	Resoluções (pontos)	
		Relação de aspecto de 4:3	Relação de aspecto de 16:9
SDTV(525i) (D1)	60	800 × 600	800 × 450
SDTV (625i)	50	800 × 600	800 × 450
SDTV(525p) (D2)	60	800 × 600	800 × 450
HDTV(750p) 16:9 (D4)	60	800 × 600	800 × 450
HDTV(1125i) 16:9 (D3)	60	800 × 600	800 × 450

■ Vídeo composto/ S-Video

Sinal	Taxa de renovação (Hz)	Resoluções (pontos)	
		Relação de aspecto de 4:3	Relação de aspecto de 16:9
TV (NTSC)		800 × 600	800 × 450
TV (PAL, SECAM)		800 × 600	800 × 450

É possível projectar sinais que não constam da tabela anterior. No entanto, nem todas as funções serão suportadas com esses sinais.

Nome	Videoprojector LCD EMP-S1		
Dimensões	370 (L) × 106 (A) × 265 (P) mm (não incluindo os pés)		
Painel	0,5"		
Método de visualização	TFT de polissilício e matriz activa		
Resolução	SVGA 480.000 [800 (L) × 600 (A) pontos] × 3		
Ajuste da focagem	Manual		
Ajuste do zoom	Digital (aprox. 1:1.2)		
Lâmpada (fonte de luz)	Lâmpada UHE de 132 W, Modelo Nº.: ELPLP25		
Saída de áudio máx.	1 W mono		
Altifalante	1		
Fonte de energia	100 - 120 V CA 50/60 Hz 2,7 A 200 - 240V CA 50/60 Hz 1,3 A		
Temperatura de funcionamento	+5 a +35°C (sem condensação)		
Temperatura em armazém	-10 a +60°C (sem condensação)		
Peso	Aprox. 3 kg		
Conectores	Porta Monitor Out	1	Mini D-Sub de 15 pinos (fêmea) preto
	Porta Computer/Component Video	1	Mini D-Sub de 15 pinos (fêmea) preto
	Porta S-Video	1	Mini DIN de 4 pinos
	Porta Video	1	Jack RCA
	Porta Audio	1	Jack RCA ×2 (E,D)
	Porta Control (RS-232C)	1	D-Sub de 9 pinos (macho)

Normas de segurança

E.U.A. (100-120 V CA)
 UL1950 3ª Edição
 Canadá (100-120 V CA)
 CSA C22.2 Nº 950 -95 (cUL)
 Comunidade europeia (200-240 V CA)
 Directiva 73/23/CEE relativa à baixa voltagem
 IEC60950 2ª Edição + Emd. 1, 2, 3, 4

EMC

E.U.A. (100-120 V CA)
 FCC 47CFR Parte 15B Classe B (DoC)
 Canadá (100-120 V CA)
 ICES-003 Classe B

Comunidade europeia (200-240 V CA)
 Directiva 89/336/CEE relativa à compatibilidade
 electromagnética (EMC)
 EN55022, 1998 Classe B
 EN55024, 1998
 IEC61000-4-2, IEC61000-4-3, IEC61000-4-4,
 IEC61000-4-5,
 IEC61000-4-6, IEC61000-4-8, IEC61000-4-11,
 IEC61000-3-2, IEC61000-3-3

Austrália/Nova Zelândia (200-240 V CA)
 AS/NZS 3548:1995, A1:1997, A2:1997 Classe B
 CISPR Pub.22:1993, A1:1995, A2:1996, Classe B

Este videoprojector foi concebido para ser utilizado com a voltagem da área onde foi adquirido (100 -120 V ou 200 - 240 V). Não utilize o videoprojector numa área com diferente voltagem. Se o fizer, poderão ocorrer incêndios, choques eléctricos ou poderá danificar a unidade.



Neste videoprojector são utilizados circuitos integrados Pixelworks DNX™.

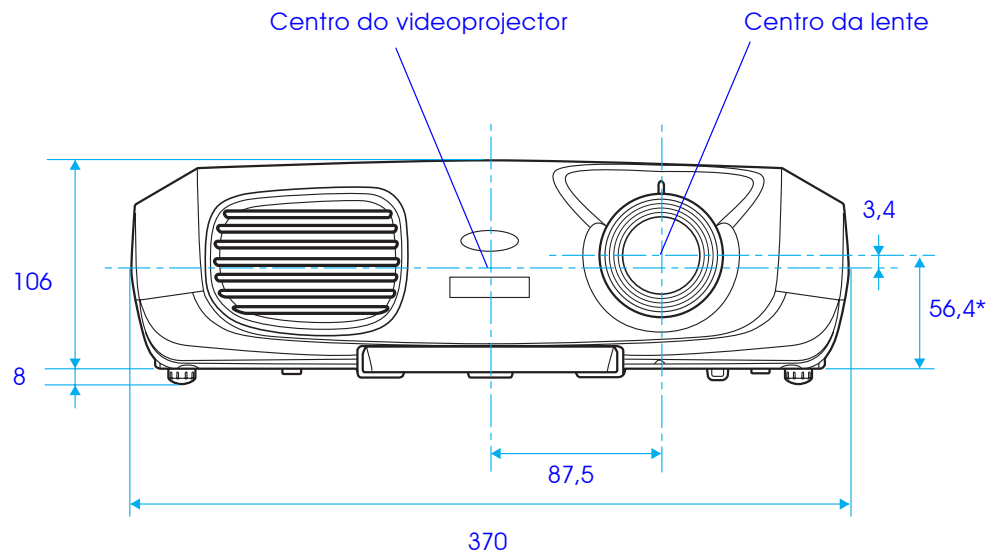

* Distância entre o centro da lente e o suporte para montagem no tecto

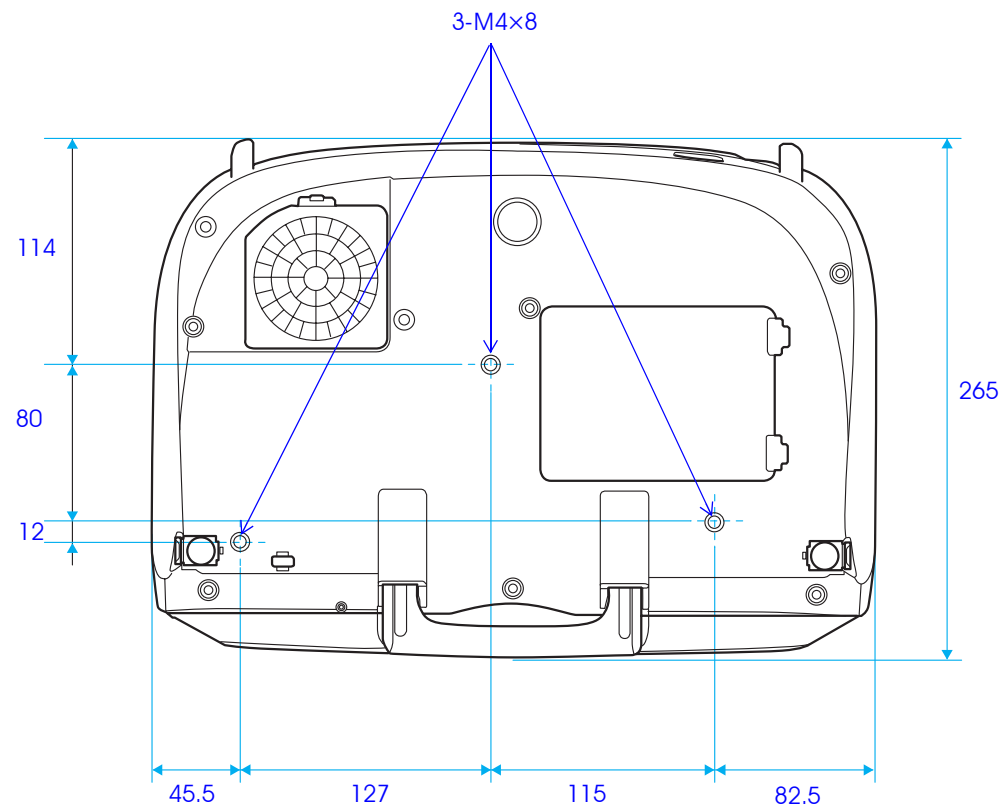

Numéricos

Porta 5BNC	13
Porta 13w3	13

A

A/V Mute	29
Abertura para entrada de ar	7
Abertura para saída de ar	4
Acessórios Opcionais	63
Alcance de funcionamento (Controlo remoto para apresentações)	18
(Comando à distância)	8
Alinhamento	38
Altifalante	4, 14
Ângulo de projecção	25
A partir do tecto	11
Apresentar	41
Apresentação redimensionada	65
Apresentação Suportada	69
Arrefecimento	23, 65
Auto Ajuste	28, 39

B

Botão do pé	4
Brilho	38

C

Cabo AV	19
Cabo de computador	13
Cabo de corrente	21
Características Técnicas	70
Coloração	39
Comando à Distância	8
Contraste	38
Controlo remoto para apresentações	15
Cor de Fundo	42

D

Descrição e Funções	4
Desligar o Videoprojector	23
Distância de projecção	10

E

Ecrã	40
Ecrã Inicial	41
Ecrã translúcido	11
Efectuar a Ligação a Equipamento de Vídeo	19
Efectuar a Ligação a um Computador	12
Estações de trabalho	13

F

Fecho de segurança	6
Filtro de ar	7
Fixar a imagem	29
Focagem	24
Fonte	42
Formato do Cabo	68

G

Glossário	65
-----------------	----

H

HDTV	66
------------	----

I

Indicadores luminosos	5, 44, 45
Indicador luminoso de aviso	5
Indicador luminoso de funcionamento	5
Informações Sincronização	42
Instalação	11



J

 Joystick 18
K

 Keystone 26, 40
L

 Lente de focagem 4, 24
 Ligar o Videoprojector 21
 Limpar a caixa exterior do videoprojector 56
 Limpar a lente 56
 Limpar o filtro de ar 57
 Língua 41
M

 Mensagem 41
 Menu Configuração 40
 Menus de Configuração 32
 Menu Imagem 32, 37
 Menu Informações 42
 Menu inicial 34
 Menu Reiniciar 43
 Mini D-Sub de 15-pinos 13
 Mira 30
 Modo Cor 38
 Modo Repouso 41
N

 Nitidez 38
P

 Painel de controlo 4, 5
 Pé frontal 4
 Pega 4, 7
 Período de substituição da lâmpada 59
 Ponteiro do rato 15
 Porta 6
 Porta Audio 6
 Porta Computer/Component Video 6
 Porta Control (RS-232C) 6
 Porta Monitor Out 6
 Porta S-Video 6
 Porta Video 6
 Posição 40
 Projecção 40
 Projectar no formato panorâmico 30
Q

 Qualidade de Imagem 38
R

 Reinic. Tudo 43
 Reiniciar Tempo Funcionamento Lâmpada 43
 Relação de aspecto 8, 30
 Receptor de infravermelhos do comando à distância 4, 6
 RGB 20

S

Saturação	39
Sinal Entrada	39, 42
Sinal Vídeo	
(apresentar o sinal de vídeo)	42
(seleccionar o sinal de vídeo)	41
Sinc.	28,39
Submenu	34
Sobreaquecimento	45
Substituir a lâmpada	59
Substituir a pilha.....	58
Substituir o filtro de ar	62
Suporte da pilha	58
Suporte para montagem no tecto	7
Suporte para o comando à distância	6
sRGB	28, 38
S-Video	19, 27

T

Tamanho do ecrã	10
Tampa da lâmpada	7
Tampa da lente	4
Temperatura da cor	39
Temperatura em armazém	70
Temperatura de funcionamento	70
Tempo Funcionamento Lâmpada	42
Tomada de corrente	6
Transmissor de sinais infravermelhos do controlo remoto	
(Controlo remoto para apresentações)	18
(Comando à distância)	8

V

Verificar se Ocorreu um Problema	44
Vídeo	42
Vídeo Componente	19
Vídeo Composto	19
Volume	41

Z

Zoom electrónico	30
------------------------	----

DECLARAÇÃO de CONFORMIDADE

De acordo com a norma 47CFR, Parte 2 e 15 para Computadores Pessoais e Periféricos de Classe B e/ou Processadores e Fontes de Energia utilizados com Computadores Pessoais de Classe B

Nós: EPSON AMERICA, INC.
Sediados em : 38403840 Kilroy Airport Way
MS: 3-13
Long Beach, CA 90806
Telefone : 562-290-5254

Declaramos que este produto está em conformidade com as normas 47 CFR, Parte 2 e 15 das leis FCC como um dispositivo digital de Classe B. Cada produto comercializado é idêntico à unidade correspondente testada e é compatível com as normas. Os registos mantidos continuam a reflectir que o equipamento produzido está dentro dos limites de variação aceites, tendo em conta a quantidade produzida e testada segundo uma base estatística e de acordo com as exigências da norma 47CFR 2.909. O funcionamento está sujeito a duas condições: (1) este dispositivo não pode provocar interferências prejudiciais e (2) este dispositivo tem de aceitar qualquer interferência recebida, inclusive interferências que possam provocar um funcionamento indesejado.

Designação comercial: EPSON

Produto: Videoprojector

Modelo: EMP-S1

**Declaração de conformidade FCC
Para utilizadores dos Estados Unidos**

Este equipamento foi testado e considerado em conformidade com os limites para um dispositivo digital de Classe B, de acordo com a Parte 15 das leis FCC. Estes limites visam proporcionar uma protecção razoável contra interferências nocivas em instalações domésticas. Este equipamento gera, utiliza e pode irradiar radiofrequências. Se o equipamento não for instalado e utilizado de acordo com as instruções, poderá causar interferências que prejudiquem a recepção do sinal de televisão ou de rádio. No entanto, não é possível garantir que tais interferências não possam ocorrer em casos pontuais. Se este equipamento estiver a causar interferências na recepção do sinal de rádio e televisão, o que pode verificar se ligar e desligar o equipamento, tente solucionar o problema de uma das seguintes formas:

- Mude a orientação ou a posição da antena receptora.
- Aumente a distância entre o equipamento e o receptor.
- Ligue o equipamento a uma tomada de um circuito diferente do da tomada à qual o receptor está ligado.
- Contacte o fornecedor ou um técnico de rádio/televisão qualificado.

ATENÇÃO

Se ligar um cabo de interface não blindado a este equipamento, invalidará a Certificação ou Declaração FCC deste dispositivo e os níveis de interferências poderão exceder os limites estabelecidos pela lei FCC para este equipamento. É da responsabilidade do utilizador a aquisição e utilização de um cabo de interface blindado juntamente com este dispositivo. Se este equipamento possuir mais do que um conector para interface, não deixe os cabos ligados a interfaces que não está a utilizar. Se efectuar alterações não aprovadas pelo fabricante, pode perder o direito de utilização do equipamento.

Todos os direitos reservados. Esta publicação não pode ser integral ou parcialmente reproduzida, arquivada nem transmitida por qualquer processo electrónico, mecânico, fotocópia, gravação ou outro, sem a prévia autorização por escrito da SEIKO EPSON CORPORATION que não assume qualquer responsabilidade de patente no que respeita ao uso das informações aqui contidas. Uma vez que foram tomadas todas as precauções na elaboração deste manual, a SEIKO EPSON CORPORATION não se responsabiliza por quaisquer danos resultantes do uso das informações aqui contidas.

O comprador deste produto ou terceiros não podem responsabilizar a SEIKO EPSON CORPORATION ou as suas filiais por quaisquer danos, perdas, custos ou despesas incorridos por ele ou por terceiros, resultantes de acidentes, abusos ou má utilização do produto, de modificações não autorizadas, reparações ou alterações do produto, ou (excluindo os E.U.A.) que resultem ainda da inobservância estrita das instruções de utilização e de manutenção estabelecidas pela SEIKO EPSON CORPORATION.

A SEIKO EPSON CORPORATION não se responsabiliza por quaisquer avarias ou problemas provocados pela utilização de opções ou produtos não reconhecidos como sendo produtos genuínos EPSON ou produtos aprovados pela SEIKO EPSON CORPORATION.

Aviso geral:

EPSON é uma marca registada da SEIKO EPSON CORPORATION.

Macintosh, Mac e iMac são marcas registadas da Apple Computer, Inc.

IBM é uma marca registada da International Business Machines Corporation.

Windows e Windows NT são designações comerciais da Microsoft Corporation nos Estados Unidos da América.

Dolby é uma marca registada dos Laboratórios Dolby.

Pixelworks e DNX são designações comerciais da Pixelworks, Inc.

Todos os outros nomes de produtos referidos ao longo do manual têm uma finalidade meramente informativa, podendo ser designações comerciais dos respectivos proprietários. A EPSON não detém quaisquer direitos sobre essas marcas.