

EPSON

Alles-in-één-apparaat

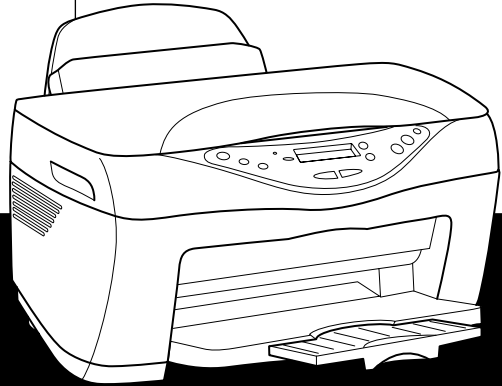

EPSON STYLUS™ CX5400

Kopieerhandleiding

Onderdelen van de Stylus CX

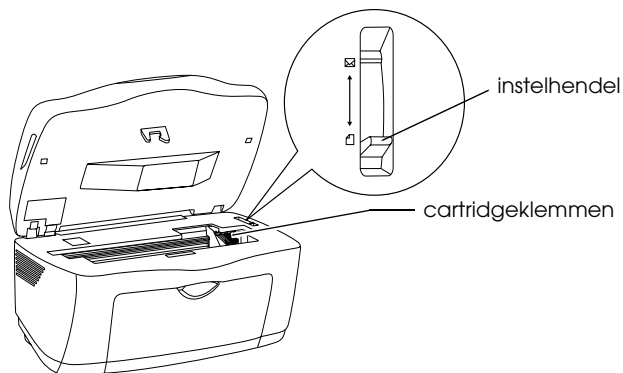
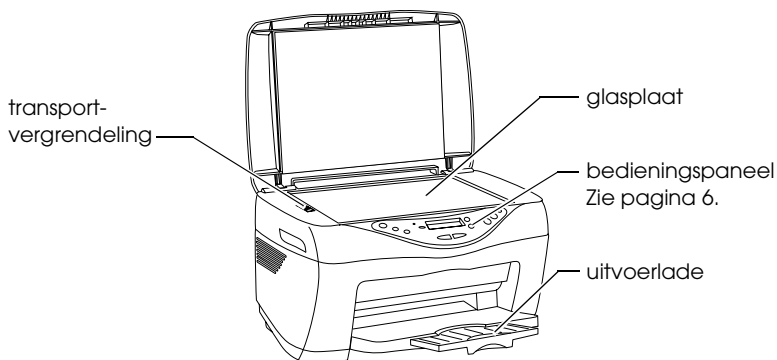
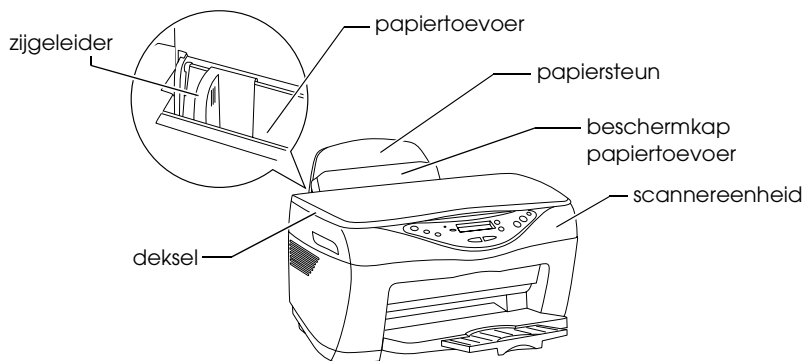

EPSON STYLUS™ CX5400

Alles-in-één-apparaat

Alle rechten voorbehouden. Niets uit deze uitgave mag worden verveelvoudigd, opgeslagen in een geautomatiseerd gegevensbestand of openbaar worden gemaakt, in enige vorm of op enige wijze, hetzij elektronisch, mechanisch, door fotokopieën, opnamen of op enige andere manier, zonder voorafgaande schriftelijke toestemming van SEIKO EPSON CORPORATION. De hierin beschreven informatie is alleen bedoeld voor gebruik bij dit EPSON-product. EPSON is niet verantwoordelijk voor het gebruik van deze informatie bij andere apparaten.

SEIKO EPSON CORPORATION noch zijn filialen kunnen verantwoordelijk worden gesteld door de koper van dit product of derden voor schade, verlies, kosten of uitgaven die de koper of derden oplopen ten gevolge van al dan niet foutief gebruik of misbruik van dit product of onbevoegde wijzigingen en herstellingen of (met uitzondering van de V.S.) het zich niet strikt houden aan de gebruiks- en onderhoudsvorschriften van SEIKO EPSON CORPORATION.

SEIKO EPSON CORPORATION kan niet verantwoordelijk worden gesteld voor schade of problemen voortvloeiende uit het gebruik van andere dan originele onderdelen of gebruiksgoederen kenbaar als Original EPSON Products of EPSON Approved Products by SEIKO EPSON CORPORATION.

SEIKO EPSON CORPORATION kan niet verantwoordelijk worden gesteld voor schade voortvloeiende uit elektromagnetische storingen die plaatsvinden door het gebruik van andere interfacekabels dan kenbaar als EPSON Approved Products by SEIKO EPSON CORPORATION.

EPSON is een gedeponeerd handelsmerk en EPSON Stylus is een handelsmerk van SEIKO EPSON CORPORATION.

Algemene kennisgeving: andere productnamen vermeld in deze uitgave dienen uitsluitend als identificatie en kunnen handelsmerken zijn van hun respectieve eigenaars. EPSON maakt geen enkele aanspraak op enige rechten op deze handelsmerken.

Copyright© 2003 SEIKO EPSON CORPORATION, Nagano, Japan.

Inhoudsopgave

Veiligheidsvoorschriften

Veiligheidsvoorschriften	1
Waarschuwingen, Voorzorgsmaatregelen en Opmerkingen	5

Functies van het bedieningspaneel

Display	6
Lampjes	6
Knoppen	7

Kopiëren

Overzicht van de basisprocedure	8
Papier laden	10
Een document op de glasplaat plaatsen	12
Kopiëren op diverse manieren	14
Kopiëren zonder marges	14
Kopiëren met kleine marges	16
Meerdere kopieën op één vel papier maken	18
Meerdere pagina's op één vel kopiëren	19
Kopieerinstellingen wijzigen	20
Aantal kopieën instellen	20
Papiersoort en kopieer kwaliteit instellen	21
Papiergrootte selecteren	21
Kopieën lichter of donkerder maken	22
Kopieën automatisch vergroten of verkleinen	22
Kopieën handmatig vergroten of verkleinen	23
Kopiëren annuleren	23

Cartridges vervangen

Cartridges	24
De hoeveelheid inkt controleren	24
Voorzorgsmaatregelen voor het vervangen van cartridges.....	25
Een lege cartridge vervangen.....	26

Onderhoud en transport

De spuitkanaaltjes van de printkop controleren	30
De printkop reinigen	32
De printkop uitlijnen	34
Het apparaat vervoeren.....	36

Problemen oplossen

Foutberichten	38
De kopie heeft het verkeerde formaat.....	40
Vastgelopen papier verwijderen	41

Contact opnemen met de klantenservice

Regionale klantenservice.....	42
-------------------------------	----

Productspecificaties

Productspecificaties	46
Elektrische specificaties	46
Omgevingsspecificaties	46
Mechanische specificaties.....	47
Afdrukken	47
Afbeelding	47
Papier	48

Menuonderdelen

Veiligheidsvoorschriften

Veiligheidsvoorschriften

Lees de voorschriften in dit gedeelte zorgvuldig door voordat u het apparaat installeert en in gebruik neemt.

Een plaats kiezen voor het apparaat

- Vermijd plaatsen met sterke temperatuurschommelingen of vochtige plaatsen. Houd het apparaat ook uit de buurt van direct zonlicht, sterk licht of warmtebronnen.
- Vermijd plaatsen die onderhevig zijn aan stof, schokken en trillingen.
- Laat rondom het apparaat voldoende ruimte vrij voor een goede ventilatie.
- Zet het apparaat in de buurt van een wandcontactdoos waar u de stekker gemakkelijk uit het stopcontact kunt halen.
- Plaats het apparaat op een vlakke, stabiele ondergrond die rondom groter is dan het apparaat. Laat als u het apparaat bij een muur plaatst meer dan 10 cm vrij tussen de achterkant van het apparaat en de muur. Het apparaat werkt niet goed als het scheef staat.
- Zorg er bij opslag of transport van het apparaat voor dat het niet gekanteld, zijwaarts of ondersteboven wordt gehouden. Als dit gebeurt, kan er inkt uit de cartridge lekken.

Een stroombron kiezen

- ❑ Gebruik alleen het netsnoer dat bij dit apparaat is geleverd. Gebruik van een ander snoer kan leiden tot brand of elektrische schokken.
- ❑ Het netsnoer van dit product is uitsluitend bedoeld voor gebruik met dit product. Gebruik met andere apparatuur kan leiden tot brand of elektrische schokken.
- ❑ Gebruik alleen het type stroombron dat op de achterzijde van het apparaat staat aangegeven.
- ❑ Gebruik een netsnoer dat voldoet aan de plaatselijke veiligheidsvoorschriften.
- ❑ Gebruik geen beschadigd of gerafeld netsnoer.
- ❑ Als u bij het apparaat gebruikmaakt van een verlengsnoer, dient u ervoor te zorgen dat het totale amperage van de apparaten die via het verlengsnoer zijn aangesloten niet meer bedraagt dan het voor het verlengsnoer toegestane amperage. Zorg er bovendien voor dat het totaal van de ampèrewaarden van alle apparaten die zijn aangesloten op het wandstopcontact niet hoger is dan de maximumwaarde die is toegestaan voor het stopcontact.
- ❑ Als u het apparaat in Duitsland gebruikt, moet u rekening houden met het volgende: de installatie van het gebouw moet beschikken over een stroomonderbreker van 10/16 A om het apparaat te beschermen tegen kortsluiting en stroompieken.

Bij het hanteren van cartridges

- ❑ Open de verpakking van cartridges pas vlak voordat u deze installeert.
- ❑ Schud de nieuwe cartridge vier- of vijfmaal voordat u de verpakking opent en de cartridge installeert.

- ❑ Schud de cartridges niet na verwijdering uit de verpakking. Dit kan lekken veroorzaken.
- ❑ Pas goed op dat u de haken aan de zijkant van de cartridge niet afbreekt wanneer u de cartridge uit de verpakking haalt.
- ❑ Houd cartridges buiten het bereik van kinderen. Zorg ervoor dat kinderen niet uit de cartridges drinken of op een andere wijze in aanraking komen met de cartridges.
- ❑ Bewaar cartridges met het label naar boven. Bewaar cartridges nooit ondersteboven.
- ❑ Verwijder of scheur het blauwe label op de cartridge niet. Hierdoor kan lekkage ontstaan.
- ❑ Wees voorzichtig met gebruikte cartridges. Er kan inkt rond de inkttoevoer kleven. Als u inkt op uw huid krijgt, wast u de plek grondig met water en zeep. Als u inkt in uw ogen krijgt, moet u uw ogen onmiddellijk uitspoelen met water. Raadpleeg onmiddellijk een arts als u ondanks grondig spoelen problemen krijgt met uw ogen of nog steeds ongemak ondervindt.
- ❑ Raak de groene chip op de zijkant van de cartridge niet aan. Hierdoor kan de cartridge beschadigd raken.

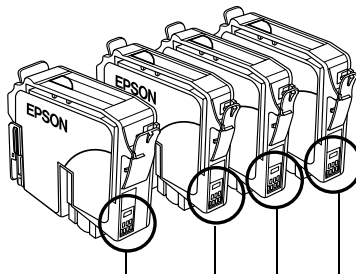

Raak dit gedeelte niet aan

Bij het gebruik van het apparaat

- Steek uw hand niet in het apparaat en raak de cartridges niet aan tijdens het afdrukken.
- Blokkeer of bedek de openingen in het apparaat niet.
- Probeer het apparaat nooit zelf te repareren.
- Haal in de volgende gevallen de stekker uit het stopcontact en doe een beroep op een onderhoudstechnicus:
Als het netsnoer of de stekker beschadigd is, als er vloeistof in het apparaat is gekomen, als het apparaat is gevallen of als de behuizing beschadigd is, als het apparaat niet normaal werkt of als er een duidelijke wijziging in de prestaties optreedt.
- Steek geen voorwerpen in de sleuven van het apparaat.
- Zorg ervoor dat u geen vloeistoffen op het apparaat morst.
- Laat de cartridges gewoon in het apparaat zitten. Als u de cartridges verwijdert, kan de printkop indrogen, waardoor afdrukken niet meer mogelijk is.

Bij gebruik van het display

- Reinig het display alleen met een droge, zachte doek. Gebruik geen vloeistof of chemische reinigingsmiddelen.
- Neem contact op met uw leverancier als het display beschadigd is.
- Als het vloeibare kristal uit het display op uw handen lekt, wast u deze grondig met water en zeep. Als u de vloeistof in uw ogen krijgt, spoelt u deze onmiddellijk met water. Raadpleeg onmiddellijk een arts als u ondanks grondig spoelen hinder blijft ondervinden of problemen hebt met zien.

Waarschuwingen, Voorzorgsmaatregelen en Opmerkingen



Waarschuwingen

moet u zorgvuldig in acht nemen om lichamelijk letsel te voorkomen.



Voorzorgsmaatregelen

worden aangegeven met “Let op”; u moet ze naleven om schade aan het apparaat te voorkomen.

Opmerkingen

bevatten belangrijke informatie en nuttige tips voor het gebruik van uw printer.

Funcies van het bedieningspaneel

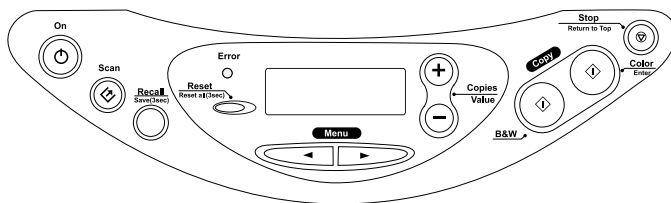

Display

Wanneer u het apparaat aanzet, worden in het display de huidige kopieerinstellingen, het aantal kopieën en het inktdruppelpictogram  weergegeven. Dit is de normale weergave van het display.

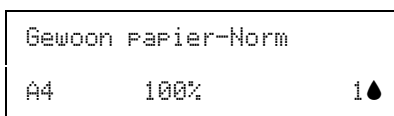

Ook foutmeldingen worden in het display weergegeven. Zie "Foutberichten" op pagina 38 voor meer informatie over foutmeldingen.

Lampjes

Lampje	Status	Omschrijving
Aan	Aan	Het apparaat staat aan.
	Knippert	Tijdens het initialiseren, verwerken van gegevens, kopiëren, afdrukken, scannen, laden van inkt en schoonmaken en vervangen van cartridges.
Fout	Aan	Er is een fout opgetreden.

Knoppen

Knoppen	Functie
⏻ Aan	Hiermee zet u het apparaat aan en uit.
↻ Scan	Hiermee start u automatisch EPSON Smart Panel. Voordat u deze functie gebruikt, moet u EPSON Scan en EPSON Smart Panel vanaf de cd installeren en het apparaat op de computer aansluiten.
Herroep	Hiermee haalt u de kopieerinstellingen op die in het geheugen zijn opgeslagen. Wanneer u deze knop drie seconden ingedrukt houdt, worden alle instellingen in het geheugen opgeslagen.
Reset	Hiermee stelt u het aantal kopieën weer in op één in de normale weergave van het display. Hiermee stelt u de standaardwaarde van een menuonderdeel weer in wanneer dit in het display wordt weergegeven. Wanneer u de Reset-knop drie seconden ingedrukt houdt, worden alle instellingen, met uitzondering van de taal, teruggezet naar hun standaardwaarden.
Menu	Hiermee geeft u de menuonderdelen weer in het display.
Exemplaren/Waarde	Hiermee verhoogt of verlaagt u het aantal exemplaren als het display zich in de normale weergave bevindt. Ook selecteert u hiermee een menuonderdeel of verhoogt of verlaagt u de waarde van een instelling in het display.
↻ Kopie Z/W	Hiermee kopieert u in grijstinten.
↻ Kopie Kleur	Hiermee kopieert u in kleur. Hiermee voert u de functie uit die wordt aangegeven in de melding "Druk op de knop Kopie Kleur om xxx (een functie)".
⏹ Stop	Hiermee stopt u het kopiëren. Het vel dat wordt gekopieerd wordt uitgevoerd. Hiermee keert u terug naar de normale weergave wanneer een menuonderdeel in het display verschijnt.

Kopiëren

Overzicht van de basisprocedure

In dit gedeelte wordt de basisprocedure beschreven voor het maken van kopieën in de standaardkopieermodus. Dit gaat als volgt:

1. Zet het apparaat aan.
2. Plaats papier in de papiertoevoer en leg een document op de glasplaat. Voor precieze instructies raadpleegt u de volgende gedeelten.

“Papier laden” op pagina 10

“Een document op de glasplaat plaatsen” op pagina 12

3. Druk op een van de MENU-knoppen totdat Kopieermodus in het display verschijnt. Selecteer nu Standaard.

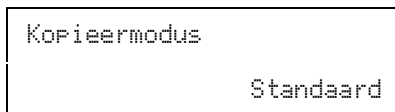

Opmerking:

Let erop dat u eerst de kopieermodus selecteert, omdat de andere kopieerinstellingen opnieuw hun standaardwaarden krijgen wanneer de kopieermodus wordt gewijzigd.

Zie “Kopiëren op diverse manieren” op pagina 14 als u wilt kopiëren met een andere kopieermodus.



4. Pas de kopieerinstellingen eventueel aan. Voor precieze instructies raadpleegt u de volgende gedeelten.

Menuonderdelen	Instellingen/waarden	
Aantal kopieën Zie pagina 20	1* tot 99	
Kwaliteit&Papier Zie pagina 21	Gewoon papier-Econ Gewoon papier-Norm* Gewoon papier-Fijn PQIJ Paper-Fijn PQIJ Paper-Photo	Matte Paper HW Fotopapier PSGP-papier DB-fotopapier
Papiergrootte Zie pagina 21	A4* A5	10 × 15
Licht/Donker Zie pagina 22	Vijf stappen	
Groter/Kleiner Zie pagina 22	Huidige grootte: 100%* Passend op pagina (auto) A4 -> A5 A5 -> A4	10 × 15 -> A4 A4 -> 10 × 15 4 × 6 -> A4
Zoom In/uit Zie pagina 23	25 tot 400% in stappen van 1%	

* is de standaardinstelling.

5. Druk op de Stop-knop  om terug te keren naar de normale weergave van het display en controleer of de geselecteerde instellingen juist zijn.

Gewoon papier-Norm		
A4	100%	1 



6. Druk op de knop  Kopie Kleur om kleurkopieën te maken of op de knop  Kopie Z/W om in grijstinten te kopiëren.

Het apparaat begint met kopiëren.

**Let op:**

Open de scanner niet tijdens het scannen of kopiëren, want daardoor kan het apparaat schade oplopen.

Opmerking:

- ❑ Het formaat van de gekopieerde afbeelding wijkt mogelijk af van het origineel.
- ❑ Wanneer u Fotopapier, PSGP-papier of DB-fotopapier selecteert bij *Kwaliteit & Papier* en vervolgens op de knop  voor het kopiëren in zwart-wit drukt, wordt een waarschuwing weergegeven en stopt het kopiëren. Als dit gebeurt, drukt u op de knop  Stop en wijzigt u de instellingen bij *Kwaliteit & Papier*.
- ❑ Wanneer tijdens het kopiëren een bericht in het display verschijnt dat de inkt bijna op is, kunt u verder gaan met kopiëren tot de inkt volledig op is of het kopiëren staken en de cartridge direct vervangen.

Papier laden

Dit gedeelte bevat instructies voor het laden van papier in de papiertoevoer.

Opmerking:

Zorg ervoor dat aan de voorkant van het apparaat voldoende ruimte is voor het papier dat wordt uitgevoerd.

1. Breng de uitvoerlade omlaag en schuif het verlengstuk uit.

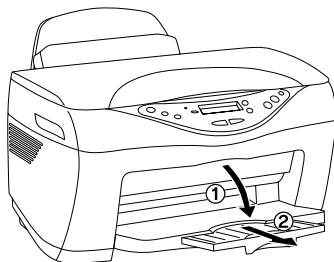

2. Haal de beschermkap van de papiertoevoer naar u toe.

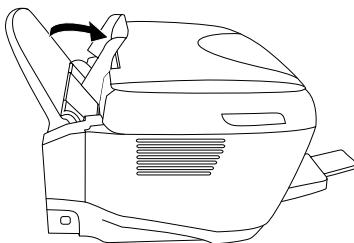

3. Waaier een stapel papier los en klop de stapel recht op een vlakke ondergrond om de randen gelijk te krijgen.
4. Schuif de linkerzijgeleider naar buiten. Plaats de stapel papier met de afdrukzijde naar boven tegen de rechterzijgeleider in de papiertoevoer. Schuif de linkerzijgeleider tegen de linkerkant van het papier aan.

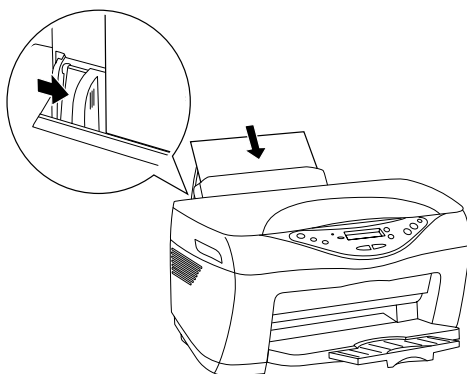

Opmerking:

- Laad papier altijd met de smalle kant eerst in de papiertoevoer.
- Gebruik de lijn op de beschermkap als richtlijn voor het laden van papier. De rechterrand van het papier valt gelijk met de lijn op de beschermkap.
- Zorg ervoor dat de stapel papier niet hoger komt dan de pijl aan de binnenzijde van de geleider.

5. Duw de beschermkap weer terug.

Opmerking:

Als het papier gekruld is, strijk het dan in tegenovergestelde richting glad voordat u het in het apparaat legt. Als u afdrukt op gekruld papier kunnen er vegen ontstaan op de afdruk.

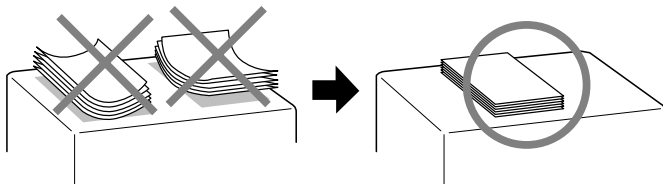

Een document op de glasplaat plaatsen

Dit gedeelte bevat instructies voor het plaatsen van een document op de glasplaat.

Opmerking:

Zorg er altijd voor dat de glasplaat schoon is.

1. Open het deksel en plaats het originele document met de te kopiëren zijde naar beneden op de glasplaat. Plaats het document goed tegen de markeringen aan (zie illustratie).

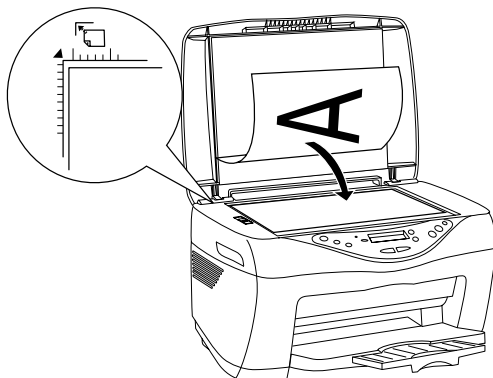

Opmerking:

- ❑ *Zorg ervoor dat alle delen van het document de glasplaat raken, anders wordt de afbeelding onscherp. Sluit het deksel zodat geen storing van invallend licht optreedt.*
- ❑ *Een gebied van maximaal 2,5 mm langs de randen van de glasplaat wordt niet gescand.*

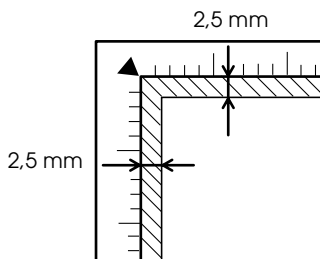

2. Sluit het scannerdeksel voorzichtig en zorg dat het document niet verschuift.

Opmerking:

- ❑ *Laat foto's niet te lang op de glasplaat liggen omdat deze anders aan het glas kunnen kleven.*
- ❑ *Plaats geen zware voorwerpen op het apparaat.*

Kopiëren op diverse manieren

Dit gedeelte bevat instructies voor het wijzigen van de kopieermodus en het kopiëren op verschillende manieren. Raadpleeg het betreffende gedeelte.

Opmerking:

Let erop dat u eerst de kopieermodus selecteert, omdat de andere kopieerinstellingen opnieuw hun standaardwaarden krijgen wanneer de kopieermodus wordt gewijzigd.

Kopiëren zonder marges

Met de modus Randloos kopiëren kunt u een kopie maken die het hele blad papier bedekt. Volg de onderstaande instructies.



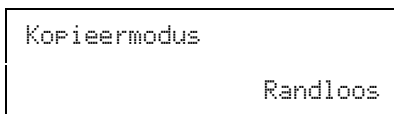

1. Druk op een van de Menu-knoppen totdat Kopieermodus in het display verschijnt. Selecteer nu Randloos.



2. Pas de kopieerinstellingen eventueel aan. Voor precieze instructies raadpleegt u de volgende gedeelten.

Menuonderdelen	Instellingen/waarden	
Aantal kopieën Zie pagina 20	1* tot 99	
Kwaliteit&Papier Zie pagina 21	Matte Paper HW Fotopapier*	PSGP-papier DB-fotopapier
Papiergrootte Zie pagina 21	A4* 10 × 15	
Licht/Donker Zie pagina 22	Vijf stappen	
Groter/Kleiner Zie pagina 22	Huidige grootte: 100%* Passend op pagina (auto) 10 × 15 -> A4 A4 -> 10 × 15 5 × 7 -> 10 × 15	5 × 7 -> A4 8 × 10 -> 10 × 15 8 × 10 -> A4 4 × 6 -> 10 × 15 4 × 6 -> A4
Zoom in/uit Zie pagina 23	25 tot 400% in stappen van 1%	

* is de standaardinstelling.

3. Druk op de Stop-knop  om terug te keren naar de normale weergave van het display en controleer of de geselecteerde instellingen juist zijn.
4. Druk op de knop  Kopie Kleur om kleurkopieën te maken of op de knop  Kopie Z/W om in grijstinten te kopiëren.



Het apparaat begint met kopiëren.



Let op:

Open de scanner niet tijdens het scannen of kopiëren, want daardoor kan het apparaat schade oplopen.

Opmerking:

- ❑ Wanneer u Fotopapier, PSGP-papier of DB-fotopapier selecteert bij *Kwaliteit & Papier* en vervolgens op de knop  voor het kopiëren in zwart-wit drukt, wordt een waarschuwing weergegeven en stopt het kopiëren. Als dit gebeurt, drukt u op de knop  Stop en wijzigt u de instellingen bij *Kwaliteit & Papier*.
- ❑ Omdat deze functie de afbeelding iets groter maakt dan het eigenlijke papierformaat, wordt het deel van de afbeelding dat buiten de randen van het papier valt, niet gekopieerd.

Kopiëren met kleine marges

Met de modus *Kopiëren met kleine marges* kunt u een kopie maken waarbij er rondom het hele blad een marge van 1,5 mm wit blijft. Volg de onderstaande instructies.

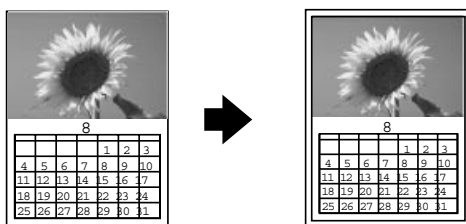

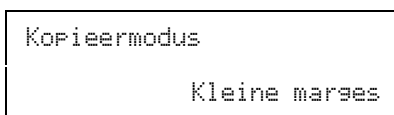

1. Druk op een van de Menu-knoppen totdat *Kopieermodus* in het display verschijnt. Selecteer nu *Kleine marges*.



- Pas de kopieerinstellingen eventueel aan. Voor precieze instructies raadpleegt u de volgende gedeelten.

Menuonderdelen	Instellingen/waarden	
Aantal kopieën Zie pagina 20	1* tot 99	
Kwaliteit&Papier Zie pagina 21	Matte Paper HW Fotopapier*	PSGP-papier DB-fotopapier
Papiergrootte Zie pagina 21	A4* 10 × 15	
Licht/Donker Zie pagina 22	Vijf stappen	
Groter/Kleiner Zie pagina 22	Huidige grootte: 100%* Passend op pagina (auto) 10 × 15 -> A4 A4 -> 10 × 15 5 × 7 -> 10 × 15	5 × 7 -> A4 8 × 10 -> 10 × 15 8 × 10 -> A4 4 × 6 -> 10 × 15 4 × 6 -> A4
Zoom in/uit Zie pagina 23	25 tot 400% in stappen van 1%	

* is de standaardinstelling.

- Druk op de Stop-knop  om terug te keren naar de normale weergave van het display en controleer of de geselecteerde instellingen juist zijn.
- Druk op de knop  Kopie Kleur om kleurkopieën te maken of op de knop  Kopie Z/W om in grijstinten te kopiëren.



Het apparaat begint met kopiëren.



Let op:

Open de scanner niet tijdens het scannen of kopiëren, want daardoor kan het apparaat schade oplopen.

Opmerking:

Wanneer u Fotopapier, PSGP-papier of DB-fotopapier selecteert bij Kwaliteit & Papier en vervolgens op de knop  voor het kopiëren in zwart-wit drukt, wordt een waarschuwing weergegeven en stopt het kopiëren. Als dit gebeurt, drukt u op de knop  Stop en wijzigt u de instellingen bij Kwaliteit & Papier.

Meerdere kopieën op één vel papier maken

Met de kopieermodus Herhalen kopiëren kunt u meerdere kopieën op één enkel vel papier maken. Volg de onderstaande instructies.

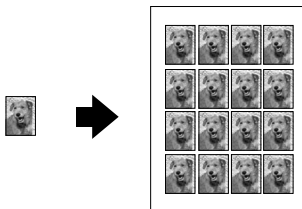



Opmerking:

In de kopieermodus Herhalen kunt u de volgende instellingen niet opgeven: Papiergrootte, Groter/Kleiner en Zoom in/uit.

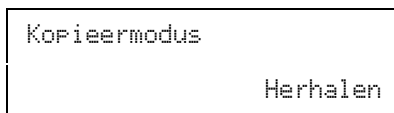
1. Druk op een van de Menu-knoppen totdat Kopieermodus in het display verschijnt. Selecteer nu Herhalen.



2. Selecteer Gewoon A4-Norm bij Kwaliteit&Papier, zoals beschreven in "Papiersoort en kopieer kwaliteit instellen" op pagina 21.
3. Druk op de Stop-knop  om terug te keren naar de normale weergave van het display en controleer of de geselecteerde instellingen juist zijn.
4. Druk op de knop  Kopie Kleur om kleurkopieën te maken of op de knop  Kopie Z/W om in grijstinten te kopiëren.

Het apparaat begint met kopiëren.



Let op:

Open de scanner niet tijdens het scannen of kopiëren, want daardoor kan het apparaat schade oplopen.

Meerdere pagina's op één vel kopiëren

Met de kopieermodus voor twee of vier pagina's per vel kunt u twee of vier pagina's van het origineel kopiëren op één enkel vel papier. Volg de onderstaande instructies.

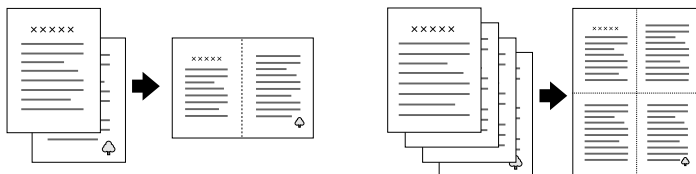



Opmerking:

Als u twee of vier pagina's op één vel kopieert kunt u de volgende instellingen niet opgeven: het aantal kopieën, Papiergrootte, Groter/Kleiner en Zoom in/uit.

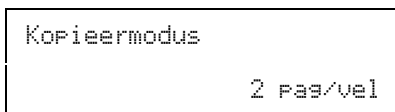
1. Druk op een van de MENU-knoppen totdat Kopieermodus in het display verschijnt. Selecteer nu 2 pag/vel of 4 pag/vel.



2. Selecteer Gewoon papier-Norm bij Kwaliteit&Papier en A4 bij Papiergrootte, zoals beschreven "Papiersoort en kopieerkwaliteit instellen" op pagina 21.
3. Druk op de Stop-knop  om terug te keren naar de normale weergave van het display en controleer of de geselecteerde instellingen juist zijn.
4. Druk op de knop  Kopie Kleur om kleurkopieën te maken of op de knop  Kopie Z/W om in grijstinten te kopiëren.



Let op:

Open de scanner niet tijdens het scannen of kopiëren, want daardoor kan het apparaat schade oplopen.

5. Leg de andere documenten op de glasplaat en druk nogmaals op de knop \diamond Kopie Kleur of \diamond Kopie Z/W om het kopiëren te starten.

Het apparaat begint met kopiëren.

Kopieerinstellingen wijzigen

Dit gedeelte bevat instructies voor het wijzigen van de kopieerinstellingen. Raadpleeg het betreffende gedeelte.

Opmerking:

Let erop dat u eerst de kopieermodus selecteert, omdat de hier opgegeven kopieerinstellingen opnieuw hun standaardwaarden krijgen wanneer de kopieermodus wordt gewijzigd. Zie "Kopiëren op diverse manieren" op pagina 14 om de kopieermodus te selecteren.

Aantal kopieën instellen

Opmerking:

Als u twee of vier pagina's op één vel kopieert kunt u deze instelling niet gebruiken.

Druk op de knop + of - bij Exemplaren/Waarde. U kunt maximaal 99 kopieën instellen.

Papiersoort en kopieerkwaliteit instellen

Druk op een van de Menu-knoppen totdat **Kwaliteit&Papier** in het display verschijnt. Druk vervolgens op de **Exemplaren/Waarde**-knop + of - om het papier te selecteren dat u in het apparaat hebt geladen en om de gewenste kwaliteit te selecteren.

Instellingen voor Kwaliteit&Papier	Ondersteund papier
Gewoon papier-Econ	Gewoon papier om snel een kopie te maken met een iets mindere afdrukkwaliteit
Gewoon papier-Norm	Gewoon papier om tekst te kopiëren met een normale afdrukkwaliteit
Gewoon papier-Fijn	Gewoon papier om tekst en afbeeldingen te kopiëren met een hoge afdrukkwaliteit
PQIJ Paper-Fijn	Photo Quality Ink Jet Paper om te kopiëren met een hoge afdrukkwaliteit
PQIJ Paper-Photo	Photo Quality Ink Jet Paper om te kopiëren met fotokwaliteit
Matte Paper HW	Matte Paper Heavy Weight
Photo Paper	Photo Paper
PSGP-papier	Premium Semi-gloss Photo
DB-fotopapier	DuraBrite Photo Paper

Papiergrootte selecteren

Opmerking:

In de kopieermodus Herhalen kunt u deze instelling niet gebruiken. Als u twee of vier pagina's op één vel kopieert kunt u deze instelling niet wijzigen.

Druk op een van de Menu-knoppen totdat **Papiergrootte** in het display verschijnt. Druk vervolgens op de **Exemplaren/Waarde**-knop + of - om het formaat te selecteren van het papier dat u in het apparaat hebt geladen.

Kopieën lichter of donkerder maken

Druk op een van de Menu-knoppen totdat **Licht/Donker** in het display verschijnt. Druk vervolgens op de Exemplaren/Waarde-knop + of - om de kopieën lichter of donkerder te maken.

Kopieën automatisch vergroten of verkleinen

Opmerking:

Als u twee of vier pagina's op één vel kopieert of in de kopieermodus Herhalen kunt u deze instelling niet gebruiken.

Druk op een van de Menu-knoppen totdat **Groter/Kleiner** in het display verschijnt. Druk vervolgens op de Exemplaren/Waarde-knop + of - om het document groter of kleiner te maken zodat het op het papier past dat u in het apparaat hebt geladen.

Instellingen	Taken
Huidige grootte: 100%	Kopiëren op ware grootte
Passend op pagina (auto)	Kopiëren met een automatisch bepaalde verkleining of vergroting
Huidige grootte: 100%* Passend op pagina (auto) A4 -> A5 A5 -> A4 10 x 15 -> A4 A4 -> 10 x 15 5 x 7 -> 10 x 15 5 x 7 -> A4 8 x 10 -> 10 x 15 8 x 10 -> A4 4 x 6 -> 10 x 15 4 x 6 -> A4	Kopiëren met de getoonde verkleining of vergroting

Kopieën handmatig vergroten of verkleinen

Opmerking:

Als u twee of vier pagina's op één vel kopieert of in de kopieermodus Herhalen kunt u deze instelling niet gebruiken.

Druk op een van de Menu-knoppen totdat Zoom in/uit in het display verschijnt. Druk vervolgens op de Exemplaren/Waarde-knop + of - om het percentage te selecteren waarmee het origineel moet worden verkleind of vergroot. U kunt een waarde instellen van 25% tot 400% (in stappen van 1%).

Kopiëren annuleren

Druk op de Stop-knop .

Cartridges vervangen

Cartridges

U kunt de volgende cartridges gebruiken voor dit apparaat.

Zwarte cartridge	T0321
Kleurencartridge Cyaan	T0422
Magenta	T0423
Geel	T0424



Let op:

EPSON raadt het gebruik van originele EPSON-cartridges aan. Andere producten die niet door EPSON zijn vervaardigd, kunnen leiden tot beschadiging van het apparaat, hetgeen niet onder de garantie van EPSON valt.

De hoeveelheid inkt controleren

Ga als volgt te werk om de inkttoevoer te controleren via het display. Raadpleeg de online-gebruikershandleiding als u de inkt wilt controleren via de computer.

Display

Druk op een van de Menu-knoppen totdat Inktniveaus in het display verschijnt. De hoeveelheid resterende inkt wordt weergegeven.

Inktniveaus
C: 80% M: 80%

Inktdruppel

Ook aan de hand van het pictogram van een inktdruppel (💧) kunt u in het display een indicatie krijgen van het inktpeil.

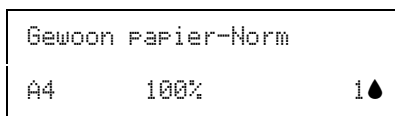

Let op:

Laat de oude cartridge in het apparaat zitten tot het moment waarop u de cartridge echt gaat vervangen; anders kan de inkt in de spuitkanaaltjes van de printkop opdrogen.

Voorzorgsmaatregelen voor het vervangen van cartridges

Lees alle instructies in dit gedeelte goed door, voordat u een cartridge vervangt.

- ❑ Als een cartridge tijdelijk uit het apparaat moet worden gehaald, let er dan op dat het inkttoevoergedeelte van de cartridge schoon blijft. Bewaar de cartridge in dezelfde omgeving als het apparaat. Let erop dat u de cartridges bewaart met het label waarop de inktkleur is aangegeven naar boven gekeerd. Bewaar cartridges nooit ondersteboven.

- ❑ De klep in de inkttoevoer is zo ontworpen dat de eventuele inkt die naar buiten komt, netjes wordt opgevangen. Niettemin raden we u aan voorzichtig te werk te gaan. Raak de inkttoevoer van de cartridge of het gebied eromheen niet aan.

- ❑ Dit apparaat gebruikt cartridges met een chip. De chip houdt precies bij hoeveel inkt elke cartridge verbruikt. Op die manier wordt alle inkt opgebruikt, ook als de cartridge wordt verwijderd en later weer wordt geïnstalleerd. Telkens wanneer de cartridge in het apparaat wordt geplaatst, wordt wel steeds een beetje inkt verbruikt, doordat het apparaat een controle uitvoert.
- ❑ Als een cartridge leeg is, kunt u niet verder met kopiëren, zelfs als de andere cartridge nog wel inkt bevat. Vervang de lege cartridge voordat u gaat kopiëren.
- ❑ Naast de inkt die wordt verbruikt tijdens het kopiëren van documenten, wordt er ook inkt verbruikt tijdens het reinigen van de inktkop en tijdens de zelfreinigingsprocedure die wordt uitgevoerd wanneer het apparaat wordt aangezet en tijdens het laden van de inkt wanneer een nieuwe cartridge in het apparaat wordt geplaatst.
- ❑ Probeer de cartridges niet bij te vullen. Dit apparaat berekent de hoeveelheid resterende inkt met behulp van een speciale chip in de cartridge. Zelfs als de cartridge wordt bijgevuld, zal de chip de hoeveelheid resterende inkt niet opnieuw berekenen. Aan de hoeveelheid inkt die nog kan worden gebruikt, verandert dus niets.
- ❑ Na vervanging van de cartridge kan een bijna lege cartridge als leeg worden aangemerkt. Wanneer een bericht verschijnt dat de inkt bijna op is, moet u ervoor zorgen dat u een nieuwe cartridge bij de hand hebt.

Een lege cartridge vervangen

Volg de onderstaande instructies om een cartridge te vervangen.

Opmerking:

Lees vóór het vervangen eerst “Veiligheidsvoorschriften” op pagina 1 en “Voorzorgsmaatregelen voor het vervangen van cartridges” op pagina 25.

1. Controleer of het apparaat aan staat en het AON-lampje niet knippert.

2. **Wanneer de inkt op is:**

Controleer via het bedieningspaneel welke cartridge leeg is en druk vervolgens op de knop voor het maken van kleurkopieën ◇.

Wanneer de inkt bijna op is:

Druk op een van de MÈNU-knoppen totdat VervansCartridge in het display verschijnt en druk vervolgens op de knop ◇ voor het maken van kleurkopieën.

De cartridges bewegen naar een positie waarin ze kunnen worden vervangen.

3. Controleer of het deksel gesloten is en open vervolgens de scannereenheid.

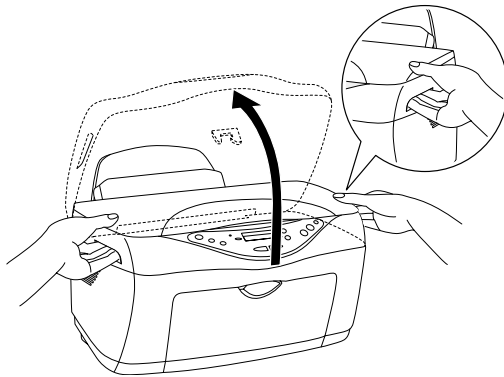

Let op:

- ❑ *Open de scannereenheid niet wanneer het deksel openstaat.*
- ❑ *Verplaats de printkop niet handmatig. Hierdoor kunt u het apparaat beschadigen.*
- ❑ *Vervang de cartridge niet voordat de printkop volledig stilstaat.*

4. Het beste resultaat krijgt u wanneer u de cartridge vier of vijf keer schudt voordat u de verpakking opent.

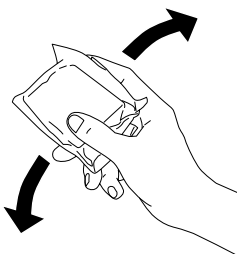

5. Knijp de zijkanten in van de cartridge die u wilt vervangen. Haal de cartridge uit het apparaat en gooi de cartridge weg. Houd hierbij rekening met de plaatselijke milieuvoorschriften. Bewaar de gebruikte cartridge niet en probeer deze niet bij te vullen.

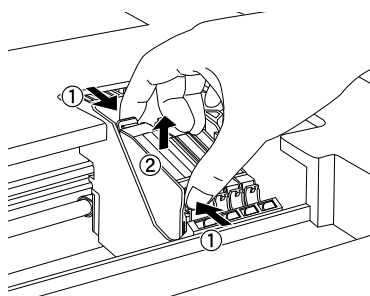

Waarschuwing:

Wees voorzichtig met gebruikte cartridges. Er kan inkt rond de inkttoevoer kleven. Als u inkt op uw huid krijgt, wast u de plek grondig met water en zeep. Als u inkt in uw ogen krijgt, moet u uw ogen onmiddellijk uitspoelen met water. Raadpleeg onmiddellijk een arts als u ondanks grondig spoelen problemen krijgt met uw ogen of nog steeds ongemak ondervindt.



Let op:

Installeer na het verwijderen van de oude cartridge altijd onmiddellijk een nieuwe. Doet u dit niet, dan kan de printkop uitdrogen en loopt u het risico dat de printkop niet meer goed functioneert.

6. Plaats de cartridge verticaal in de houder. Druk de cartridge nu omlaag tot hij vastklikt.

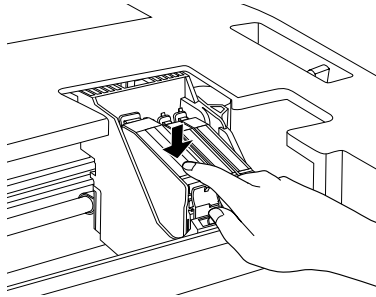

Als u nog meer cartridges wilt vervangen, herhaalt u stap 4 tot en met 6. Ga pas daarna verder met stap 7.

7. Sluit de scannereenheid

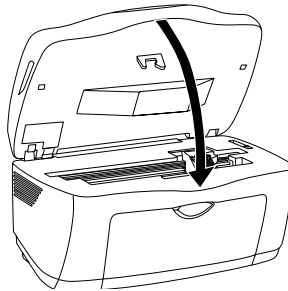

De printkop verplaatst zich en het inkttoevoersysteem wordt geladen. Het ACP-lampje knippert tijdens het laden van de inkt. Wanneer het ACP-lampje stopt met knipperen is de inkt volledig geladen.



Let op:

Zet het apparaat nooit uit terwijl het ACP-lampje knippert. Het inkttoevoersysteem wordt dan niet volledig geladen.

Opmerking:

Na vervanging van de cartridge kan een bijna lege cartridge als leeg worden aangemerkt. Vervang de cartridge in dit geval opnieuw.

Onderhoud en transport

De spuitkanaaltjes van de printkop controleren

Als uw kopieën opeens vager worden of als er puntjes in de kopieën ontbreken, controleert u eerst de spuitkanaaltjes van de printkop.

Om de spuitkanaaltjes van de printkop te controleren via het bedieningspaneel gaat u als volgt te werk.

Opmerking:

Als het foutlampje brandt en in het display een bericht verschijnt waarin u wordt gevraagd de cartridge te vervangen of waarin wordt aangegeven dat de inkt op is, kunt u de printkop niet reinigen. Vervang in dat geval eerst de betreffende cartridge.

1. Zorg ervoor dat de papiertoevoer papier van A4-formaat bevat.
2. Controleer of het apparaat aan staat en het FOUT-lampje niet brandt.
3. Druk op een van de MÈNU-knoppen totdat Kanaaltjescontr. in het display verschijnt en druk vervolgens op de knop voor het maken van kleurkopieën ◇.

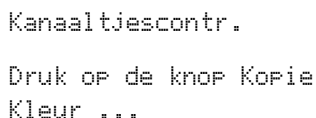

```
Kanaaltjescontr.  
Druk op de knop Kopie  
Kleur ...
```

Hieronder ziet u enkele voorbeelden.

Het apparaat werkt normaal

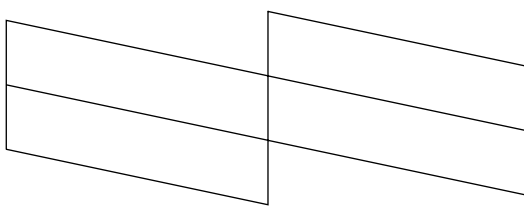

De printkop moet worden schoongemaakt

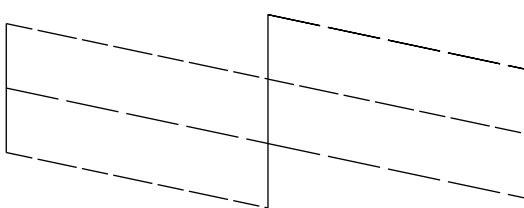

Het bovenstaande voorbeeld is in zwart-wit. De werkelijke controlepagina's worden in kleur (CMYK) afgedrukt.

Als de kwaliteit niet goed is, is er iets mis met het apparaat. Mogelijk is er sprake van een verstopt spuitkanaaltje of een onjuist uitgelijnde printkop. Zie het volgende gedeelte voor meer informatie over het reinigen van de printkop.

De printkop reinigen

Als uw kopieën opeens vager worden of als er puntjes in de gekopieerde afbeelding ontbreken, kunt u proberen het probleem op te lossen door de printkop te reinigen, zodat de inkt weer op de juiste wijze door de spuitkanaaltjes wordt toegevoerd.

Om de printkop te reinigen via het bedieningspaneel gaat u als volgt te werk.

Opmerking:

- ❑ *Bij het reinigen van de printkop wordt zowel gekleurde als zwarte inkt gebruikt. Om geen inkt te verspillen, dient u de printkop alleen te reinigen als de afdrukkwaliteit afneemt (bijvoorbeeld als de afdrukken wazig worden of als de kleuren niet kloppen of ontbreken).*
 - ❑ *Gebruik eerst het hulpprogramma Spuitkanaaltjes controleren om te controleren of de printkop inderdaad moet worden schoongemaakt. Hierdoor bespaart u inkt.*
 - ❑ *Als het foutlampje brandt en in het display een bericht verschijnt waarin u wordt gevraagd de cartridge te vervangen of waarin wordt aangegeven dat de inkt op is, kunt u de printkop niet reinigen. Vervang in dat geval eerst de betreffende cartridge.*
1. Controleer of het apparaat aan staat en het FOUT-lampje niet brandt.

2. Druk op een van de Menü-knoppen totdat Kopreinisins in het display verschijnt en druk vervolgens op de knop voor het maken van kleurkopieën ◇.

```
Kopreinisins
Druk op de knop Kopie
Kleur ...
```

Het reinigen van de printkop wordt gestart en het AAN-lampje begint te knipperen



Let op:

Zet het apparaat nooit uit terwijl het AAN-lampje knippert. Hierdoor kunt u het apparaat beschadigen.

3. Wanneer het AAN-lampje ophoudt met knipperen, drukt u een spuitkanaaltjespatroon af om te controleren of de printkop schoon is en om de reinigingscyclus opnieuw in te stellen. Zie “De spuitkanaaltjes van de printkop controleren” op pagina 30.

Opmerking:

- ❑ *Als de kopieerkwaliteit niet is verbeterd nadat u deze procedure vier of vijf keer hebt herhaald, zet u het apparaat uit en laat u hem een nacht rusten. Daarna controleert u opnieuw de spuitkanaaltjes en herhaalt u zonodig het reinigen van de printkop.*
- ❑ *Als de kopieerkwaliteit dan nog te wensen overlaat, zijn wellicht een of beide cartridges verouderd of beschadigd en aan vervanging toe. Zie “Een lege cartridge vervangen” op pagina 26 voor informatie over het vervangen van een cartridge. Neem contact op met uw leverancier als de kopieerkwaliteit nog steeds niet goed is nadat u de cartridges hebt vervangen.*
- ❑ *Om een goede kopieerkwaliteit te behouden raden we u aan om ten minste eenmaal per maand een paar pagina's te kopiëren.*

De printkop uitlijnen

Als verticale lijnen niet goed worden uitgelijnd, kunt u dit probleem vanaf uw computer oplossen met het hulpprogramma Printkop uitlijnen.

Om de printkop uit te lijnen via het bedieningspaneel gaat u als volgt te werk.

Opmerking:

Druk tijdens het afdrukken van een uitlijningspatroon niet op de Stop-knop  om het afdrukken te annuleren.

1. Zorg ervoor dat de papiertoevoer papier van A4-formaat bevat.
2. Controleer of het apparaat aan staat en het FOUT-lampje niet brandt.
3. Druk op een van de MENU-knoppen totdat Kopuitlijnings 1 in het display verschijnt en druk vervolgens op de knop voor het maken van kleurkopieën .

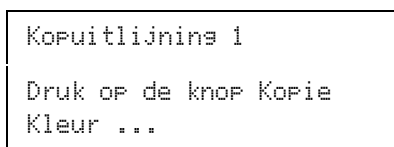

```
Kopuitlijnings 1
Druk op de knop Kopie
Kleur ...
```

De uitlijningspatronen worden afgedrukt.

4. Bekijk de patronen. Zoek het paar verticale lijnen dat wordt uitgelijnd in het eerste patroon en selecteer het nummer van het paar met de Exemplaren/Waarde-knoppen.
5. Druk op de knop voor het maken van kleurkopieën  om uw keuze vast te leggen. Het volgende patroonnummer verschijnt. Ga voor het tweede tot en met vijfde patroon op dezelfde manier te werk als bij het eerste patroon.

6. Wanneer u alle uitlijningspatronen hebt ingesteld, verschijnt Kopuitlijning 2 in het display. Als u wilt doorgaan met het uitlijnen van de printkop, drukt u op de knop voor het maken van kleurkopieën ◊ om de uitlijningspatronen af te drukken. Anders drukt u op de Stop-knop ⊙.

```
Kopuitlijning 2
Druk op de knop Kopie
Kleur ...
```

Opmerking:

Ook wanneer u op de Stop-knop ⊙ drukt, worden uw instellingen bij Kopuitlijning 1 gewoon opgeslagen.

7. Bekijk de patronen. Zoek het paar horizontale balken zonder donkere of lichte streep ertussen en selecteer het nummer van het paar met de Exemplaren/Waarde-knoppen.
8. Druk op de knop voor het maken van kleurkopieën ◊ om uw keuze vast te leggen.

Kopuitlijning 3 verschijnt in het display.

```
Kopuitlijning 3
Druk op de knop Kopie
Kleur ...
```

9. Als u wilt doorgaan met het uitlijnen van de printkop, drukt u op de knop voor het maken van kleurkopieën ◊ om de uitlijningspatronen af te drukken en herhaal stap 7 en 8. Als u wilt stoppen met uitlijnen, drukt u op de Stop-knop ⊙. Nadat u alle patronen hebt ingesteld, is het uitlijnen van de printkop voltooid.

Nadat u alle patronen hebt ingesteld, is het uitlijnen van de printkop voltooid.

Het apparaat vervoeren

Als u het apparaat moet vervoeren, dient u het zorgvuldig te verpakken in de oorspronkelijke doos (of een soortgelijke doos waar het apparaat precies in past) en verpakkingsmaterialen. Ga als volgt te werk.



Let op:

- Zorg er bij opslag of transport van het apparaat voor dat het niet gekanteld, verticaal of ondersteboven wordt gehouden. Als dit gebeurt, kan er inkt uit de cartridge lekken.*

 - Laat de cartridges in het apparaat zitten (in de uitgangspositie uiterst rechts) wanneer u het apparaat wilt vervoeren; anders kan het apparaat tijdens het transport beschadigd raken.*
1. Verwijder al het papier uit de papiertoevoer en zorg ervoor dat het apparaat uit staat.

 2. Open de scannereenheid en controleer of de printkoppen zich in de uitgangspositie bevinden. Plak de cartridges met plakband aan het apparaat vast en sluit de scannereenheid.

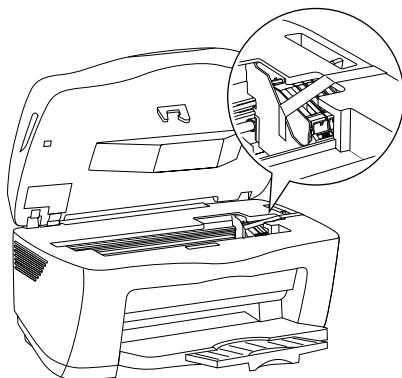

3. Open het deksel en schuif de transportvergrendeling naar u toe (zie tekening) om het loopstuk te vergrendelen.

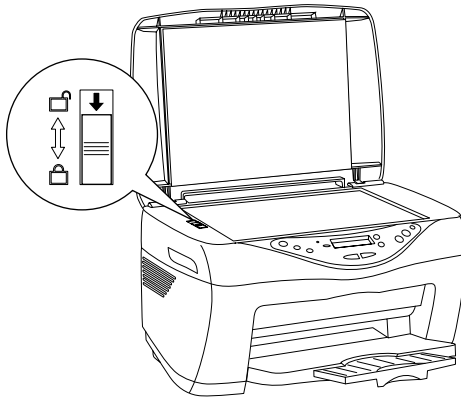

4. Verwijder het netsnoer uit het stopcontact.
5. Verwijder de papiersteun en de kap van de papiertoevoer. Schuif vervolgens het verlengstuk van de uitvoerlade in.
6. Plaats het beschermende materiaal aan weerszijden van het apparaat.
7. Plaats het apparaat en het netsnoer in de oorspronkelijke doos.
8. Houd het apparaat recht tijdens het vervoer om schokken te voorkomen.
9. Vergeet niet het beschermende materiaal en de tape van het apparaat te verwijderen voordat u het opnieuw in gebruik neemt.

Problemen oplossen

De gegeven oplossingen zijn bedoeld voor problemen die optreden wanneer u dit apparaat los van een computer gebruikt. Raadpleeg de online-*gebruikershandleiding* voor meer gedetailleerde oplossingen voor problemen met het afdrucken, het scannen, de afdrukkwaliteit of de computer.

Foutberichten

U kunt een groot aantal algemene problemen oplossen aan de hand van het Fout-lampje en de foutberichten op het bedieningspaneel. Als het apparaat niet meer functioneert en het Fout-lampje brandt, kunt u aan de hand van onderstaande tabel met foutberichten nagaan wat het probleem is. Vervolgens voert u de voorgestelde oplossingen uit.

Foutberichten	Probleem	Oplossing
Kwaliteit&Papier kan niet worden gebruikt voor kopiëren in zwart-wit. Druk op de Stop-knop.	De knop voor kopiëren in zwart-wit is ingedrukt in combinatie met de instelling Fotokwaliteit.	Druk op de Stop-knop en wijzig de instellingen bij Kwaliteit&Papier.
Geen XXX inktcartridge ---> Druk op de knop Kopie Kleur om een nieuwe kleuren inktcartridge te installeren.	De in het bericht aangegeven cartridge is niet geïnstalleerd.	Druk op de knop  voor het maken van kleurkopieën en open de scanner aan de hand van de instructies om de cartridge te installeren. Zie het blad Installatie voor instructies.

Foutberichten	Probleem	Oplossing
XXX inkt is op ---> Druk op de knop Kopie Kleur om de inktcartridge te vervangen.	De in het bericht aangegeven cartridge is leeg.	Druk op de knop \diamond voor het maken van kleurkopieën en open de scanner aan de hand van de instructies om de lege cartridge te vervangen. Zie "Een lege cartridge vervangen" op pagina 26.
Inktcartridgefout ---> Druk op de knop Kopie Kleur om de inktcartridge te vervangen.	Er is een fout opgetreden bij de cartridge.	Druk op de knop \diamond voor het maken van kleurkopieën en open de scanner aan de hand van de instructies om de lege cartridge te vervangen. Zie "Een lege cartridge vervangen" op pagina 26.
Papier is op of verkeerd insevoerd ---> Laad papier in de papierlade en druk op de knop Kopie Kleur.	Er bevindt zich geen papier in de papiertoevoer.	Plaats papier in de papiertoevoer en druk daarna op de knop voor het maken van kleurkopieën \diamond .
Scannerunit open ---> Sluit de scannerunit.	De scannereenheid staat open.	Sluit de scannereenheid zorgvuldig.
Papier vastgelopen ---> Druk op de knop Kopie Kleur en verwijder handmatig het vastgelopen papier indien noodzakelijk.	Er is papier vastgelopen.	Druk op de knop voor het maken van kleurkopieën \diamond . Als het probleem niet vanzelf wordt opgelost, verwijdert u het vastgelopen papier met de hand. Zie "Vastgelopen papier verwijderen" op pagina 41.

Foutberichten	Probleem	Oplossing
Scannerfout ---> Raadplees uw documentatie en bel voor onderhoud indien noodzakelijk.	De scanner werkt niet. De transportvergrendeling is vergrendeld. De fluorescerende lamp dient te worden vervangen. Het apparaat werkt niet.	Zet het apparaat uit en zorg ervoor dat de transportvergrendeling ontgrendeld is. Neem contact op met uw leverancier, als het foutbericht daarna niet weg is.
Printerfout ---> Raadplees uw documentatie en bel voor onderhoud indien noodzakelijk.	De printer werkt niet.	Zet het apparaat uit en weer aan. Neem contact op met uw leverancier, als het foutbericht daarna niet weg is.

De kopie heeft het verkeerde formaat

Wanneer Passend of Passina (auto) is geselecteerd bij Groter/Kleiner in het display en de rand van het origineel wit of heel licht is, bestaat de mogelijkheid dat het formaat van het origineel niet goed wordt herkend. Hierdoor kan de kopie het verkeerde formaat krijgen. Als dit gebeurt, selecteert u Huidise grootte: 100% bij Groter/Kleiner en vervolgens past u het formaat van de kopie aan met de instelling Zoom in/uit.

Vastgelopen papier verwijderen

Als papier is vastgelopen in het apparaat verschijnt een foutbericht in het display. U kunt het vastgelopen papier mogelijk verwijderen via het bedieningspaneel.

Wanneer in het display een bericht verschijnt dat het papier is vastgelopen, drukt u op de knop voor het maken van kleurkopieën ◇. Het vastgelopen papier wordt uitgevoerd.

Als het vastgelopen papier niet wordt uitgevoerd:

1. Controleer waar het papier is vastgelopen.

Als het papier is vastgelopen in de papiertoevoer of -uitvoer, verwijdert u al het papier met de hand.

Als het papier is vastgelopen in het apparaat, drukt u op de Aan-knop ⏻ om het apparaat uit te zetten. Open de scannereenheid en verwijder al het papier, inclusief eventuele afgescheurde stukjes uit het apparaat.

2. Sluit de scannereenheid nadat u het vastgelopen papier hebt verwijderd en druk op de Aan-knop ⏻ en de knop voor het maken van kleurkopieën ◇.
3. Plaats een stapel papier in de papiertoevoer.
4. Druk op een van de Menu-knoppen totdat *Laden/Uitvoeren* in het display verschijnt en druk vervolgens op de knop voor het maken van kleurkopieën ◇.

Contact opnemen met de klantenservice

Regionale klantenservice

Wanneer uw EPSON-product niet goed functioneert en het niet lukt het probleem te verhelpen aan de hand van de probleemoplossingsinformatie in de bijgeleverde documentatie, kunt u contact opnemen met de klantenservice. Als uw land niet wordt vermeld in het klantenserviceoverzicht in dit gedeelte, neem dan contact op met de leverancier bij wie u het apparaat hebt aangeschaft.

De medewerkers van de klantenservice kunnen u sneller helpen als u de volgende gegevens bij de hand hebt:

- Het serienummer van het apparaat
(Het etiket met het serienummer vindt u gewoonlijk aan de achterzijde van het apparaat.)
- Het model van het apparaat
- De versie van de software voor het apparaat
(Klik op *Over*, *Version Info* of een vergelijkbare knop in de software.)
- Het merk en het model van uw computer
- Naam en versie van het besturingssysteem op uw computer
- De toepassingen die u meestal met het apparaat gebruikt en de versienummers hiervan

Opmerking:

Zie de online-gebruikershandleiding op de cd-rom met software voor meer informatie over het raadplegen van de klantenservice.

Voor gebruikers in het Verenigd Koninkrijk en Ierland

URL	http://www.epson.co.uk
Telefoon (Verenigd Koninkrijk)	08701 637 766
(Ierland)	01 679 9016

Voor gebruikers in het Midden-Oosten

URL	http://www.epson.com
E-mail	epson_support@compubase.co.ae
Telefoon	+971 4 352 4488
Fax	+971 4 351 6617

Voor gebruikers in Scandinavië

URL	http://www.epson.com
Telefoon	Denemarken 80 88 11 27 Finland 0800 523 010 Noorwegen 800 11 828 Zweden 08 445 12 58

Voor gebruikers in Zuid-Afrika

URL	www.epson.co.za
Telefoon	(011) 444-5223 of 0800 600 578

Voor gebruikers in Frankrijk

Support Technique EPSON France,

0 892 899 999 (0,34 E/minute)

Ouvvert du lundi au samedi de 9h00 à 20h00 sans interruption

<http://www.epson.fr/support/selfhelp/french.htm> pour accéder à l'**AIDE EN LIGNE**.

<http://www.epson.fr/support/services/index.shtml> pour accéder aux **SERVICES** du support technique.

Voor gebruikers in Duitsland

EPSON Service Center c/o Exel Hünxe GmbH

Werner-Heisenberg-Strasse 2

46569 Hünxe

Voor gebruikers in Italië

EPSON Italia S.p.a.

Via M. Viganò de Vizzi, 93/95

20092 Cinisello Balsamo (MI)

Tel. 02.660.321

Fax. 02.612.36.22

Assistenza e Servizio Clienti

TECHNICAL HELPDESK

02.268.300.58

<http://www.epson.it>

Voor gebruikers in Spanje

URL	http://www.epson.es
E-mail	soporte@epson.es
Telefoon	902 40 41 42
Fax	93 582 15 16

Voor gebruikers in Portugal

URL	http://www.epson.pt
E-mail	apoio_clientes@epson.pt
Telefoon	707 222 000
Fax	21 303 54 90

Productspecificaties

Productspecificaties

Elektrische specificaties

120 V-model

Invoervoltage	108 tot 132 V
Frequentiebereik	50 tot 60 Hz
Stroomverbruik	Circa 23 W (ISO10560 Letter Pattern) Circa 6 W in energiespaarstand Circa 0,6 W wanneer uitgeschakeld

220-240 V-model

Invoervoltage	198 tot 264 V
Frequentiebereik	50 tot 60 Hz
Stroomverbruik	Circa 23 W (ISO10560 Letter Pattern) Circa 6 W in energiespaarstand Circa 0,9 W wanneer uitgeschakeld

Opmerking:

Het voltage van het apparaat staat aangegeven op een etiket op de achterzijde.

Omgevingspecificaties

Temperatuur	Gebruik: 10 tot 35 °C (50 tot 95 °F)
-------------	--------------------------------------

Mechanische specificaties

Papierpad	Papiertoevoer aan bovenzijde, met één automatische documenttoevoer
Capaciteit papertoevoer	Circa 150 vellen papier van 90 g/m ²
Afmetingen*	Breedte: 453 mm (17,8 inch) Diepte: 434 mm (43,43 cm) Hoogte: 254 mm (25,40 cm)
Gewicht	9 kg zonder cartridges

* Zonder de rubberen pootjes en het uitstekende gedeelte van de uitvoerlade.

Afdrukken

Afdrukmethode	On-demand inkjet
Configuratie van spuitkanaaltjes	Monochroom (zwart) 180 spuitkanaaltjes Kleur (cyaan, magenta, geel) 177 spuitkanaaltjes (59 spuitkanaaltjes per kleur × 3)

Afbeelding

Type scanner	Flatbed kleurens scanner
Documentformaat	8,5 × 11,7 " (216 × 297 mm) A4- of US Letter-formaat (U kunt het scangebied instellen met uw software.)
Scanresolutie	1200 dpi (normaal) 2400 dpi met Micro Step (geïnterpoleerd)

Papier

Opmerking:

Aangezien de kwaliteit van een bepaald merk of type papier op elk moment kan worden gewijzigd door de fabrikant, kan EPSON niet instaan voor de kwaliteit van papier dat niet door EPSON zelf wordt geleverd. Probeer papier altijd eerst uit voordat u hiervan grote hoeveelheden aanschafft of hierop grote taken afdrukt.

Papierspecificaties

Losse vellen:

Formaat	A4 (210 × 297 mm) A5 (148 × 210 mm)
Papiersoort	Gewoon papier, speciaal afdrukmetaal van EPSON
Dikte (voor gewoon papier)	0,08 tot 0,11 mm (0,003 tot 0,004 inch)
Gewicht (voor gewoon papier)	64 g/m ² (17 lb) tot 90 g/m ² (24 lb)

Fotopapier:

Formaat	A4 (210 × 297 mm) 4 × 6" /zonder perforaties (101,6 × 152,4 mm) 10 × 15"
Papiersoort	Speciaal afdrukmetaal van EPSON

Photo Quality Ink Jet Paper

Formaat	A4 (210 × 297 mm)
Papiersoort	Speciaal afdrukmetaal van EPSON

Premium Semigloss Photo Paper:

Formaat	A4 (210 × 297 mm)
Papiersoort	Speciaal afdruk materiaal van EPSON

Matte Paper-Heavyweight:

Formaat	A4 (210 × 297 mm)
Papiersoort	Speciaal afdruk materiaal van EPSON

Opmerking:

- Papier van slechte kwaliteit kan leiden tot een minder goede afdrukkwaliteit, vastlopen van papier of andere problemen. Gebruik papier van een betere kwaliteit als de afdrukkwaliteit te wensen overlaat.*
- Laad geen omgekruld of gevouwen papier in de printer.*
- Gebruik papier onder normale condities:
Temperatuur 15 tot 25 °C (59 tot 77 °F)
Luchtvochtigheid 40 tot 60%*

Afdrukgebied

Raadpleeg het betreffende gedeelte hierna voor het afdrukgebied van losse vellen in de kopieermodus.

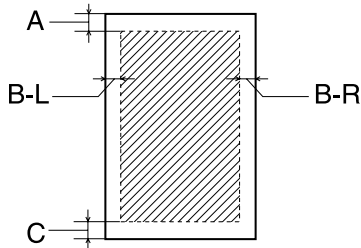

Het gearceerde gedeelte is het afdrukgebied.

	Standaardkopie	Kopie met kleine marges	Randloze kopie
A: bovenmarge	3,0 mm (0,12")	1,5 mm (0,06")	0 mm
B-L: linkermarge	3,0 mm (0,12")	1,5 mm (0,06")	0 mm
B-R: rechtermarge	3,0 mm (0,12")	1,5 mm (0,06")	0 mm
C: ondermarge	3,0 mm (0,12")	1,5 mm (0,06")	0 mm

Opmerking:

Afhankelijk van het type afdruk materiaal dat u gebruikt, kan de afdrukkwaliteit minder zijn aan de boven- en onderkant van de afdruk, of deze gedeeltes kunnen vegen vertonen.

Appendix

Menuonderdelen

Menu (met de Menu-knoppen)	Instellingen (met de Exemplaren/Waarde-knoppen)
Normale weergave	Aantal kopieën: 1 tot 99
↑↓	
Kopieermodus	Standaard/Verkleinde marge/Herhalen/2 pag/vel
↑↓	
Kwaliteit&Papier	Gewoon papier-Econ/Gewoon papier-Norm/Gewoon papier-Fijn/PQIJ Paper-Fijn/PQIJ Paper-Photo/Matte Paper HW/Fotopapier/PSGP-papier/DB-fotopapier
↑↓	
Papiergrootte	A4/A5/B5/Letter/Legal/Executive/Half-Letter/Fotopapier
↑↓	
Licht/Donker	- <input type="checkbox"/> <input type="checkbox"/> <input type="checkbox"/> <input type="checkbox"/> <input checked="" type="checkbox"/> <input type="checkbox"/> <input type="checkbox"/> +
↑↓	
Groter/Kleiner	Het gebruik van de instelling Groter/Kleiner hangt af van de kopieermodus en het papierformaat.
↑↓	
Zoom in/uit	25 tot 400% in stappen van 1%
↑↓	
Taal	Engels/Spaans/Portugees/Frans/Duits/Italiaans/Nederlands
↑↓	
Kopuitlijning	Druk op de knop Kopie Kleur om de printkop uit te lijnen.
↑↓	
Kanaaltjescontr.	Druk op de knop Kopie Kleur om een spuitkanaaltjespatroon af te drukken.
↑↓	
Kopreiniging	Druk op de knop Kopie Kleur om de printkop te reinigen.
↑↓	
VervangCartridge	Druk op de knop Kopie Kleur om de cartridge te vervangen.
↑↓	
Inktniveau	Hiermee wordt het inktniveau weergegeven.
↑↓	
Laden/Uitvoeren	Druk op de knop Kopie Kleur om papier in of uit te voeren.

Opmerking:

Niet alle instellingen zijn altijd beschikbaar. Dit hangt af van de kopieermodus.

EPSON

Alles-in-één-apparaat

EPSON STYLUS™ CX5400

Kopieerhandleiding