

EPSON

EPSON STYLUS™ PHOTO RX600

Инсталиране

4048684

Бележки "Внимание" и "Забележки"

! Бележките "Внимание" трябва да се спазват, за да се избегнат повреди на оборудването.

"Забележките" съдържат важна информация и полезни съвети за работата на този продукт.

1 Разопаковане

Уверете се, че следните части са налични и не са повредени.



Съдържанието може да е различно в някои региони. Кабелът за захранване може да е поставен на принтера в доставката за някои страни.

2 Отстраняване на предпазните материали

- Отворете сканиращия модул.
- Отстранете лентите и защитните материали, след това ги поставете на сигурно място за бъдеща употреба.

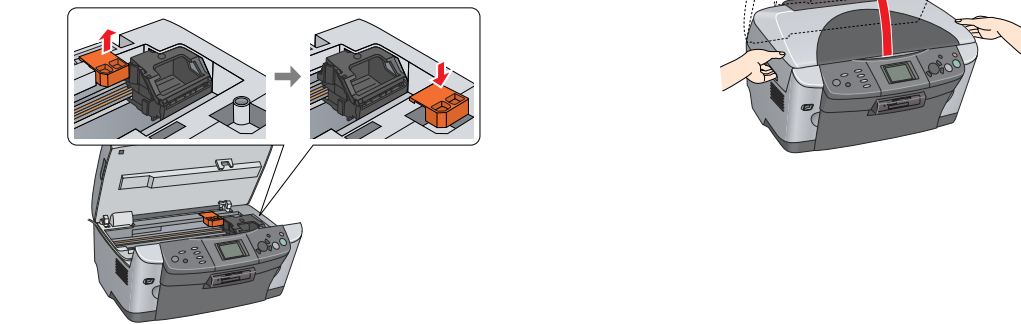

3 Отключване

Отворете капака за документи и плъзнете фиксиращия транспортен лост.



4 Поставяне на частите

- Прикачете поставката за хартия.
- Свържете кабела на капака за документи към интерфейсия конектор TPU.

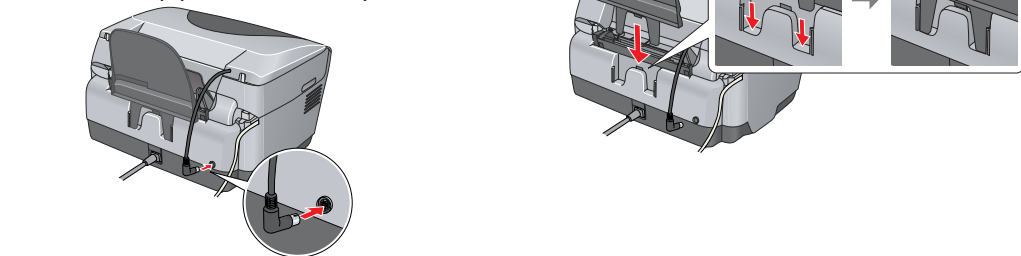

5 Включване

Включете кабела за захранване и натиснете бутона за захранване , за да включите този продукт.

Забележка: Не свързвайте това устройство с компютър преди стъпка 10 или няма да можете да инсталирате софтуера.

6 Инсталиране на касети с мастило

- Отворете сканиращия модул.
- Отворете капака на касетата.



- Извадете касетата с мастило от опаковката ѝ.

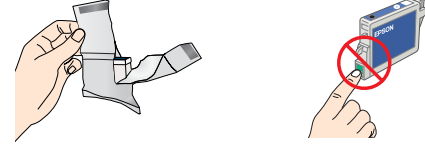

- Поставете всяка касета в носача ѝ.

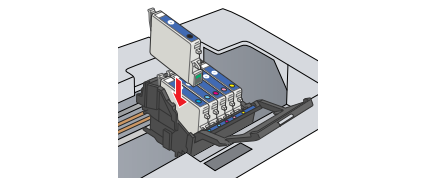

- След това бутнете касетата с мастило надолу, докато се фиксира на мястото си и затворете капака на касетата.

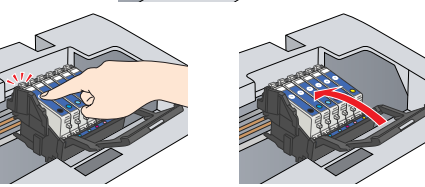

- Свалете надолу сканиращия модул.

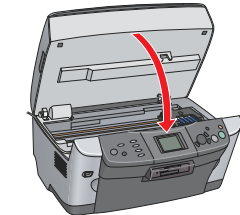

Започва зареждането с мастило, което отнема около две минути. Initial charge. Charging. Please wait (Първоначално зареждане. Зареждане. Моля изчакайте.) се появява на LCD панела и устройството издава множество механични звуци. Това е нормално.

! **Внимание:**
 Никога не изключвайте това устройство, докато се зарежда с мастило.
 Не зареждайте хартия, докато не приключи зареждането.

7 Избиране на език

- Натиснете бутона Setup (Инсталиране).
- Изберете Language (Език), като използвате бутоните , и натиснете бутона OK.
- Използвайте бутоните , за да изберете език, и след това натиснете бутона OK.



Опциите на менюто се появяват на избрания език.

8 Зареждане на хартия

- Отворете изходната тава.



2. Преместете ограничителя на подаващото устройство към вас.

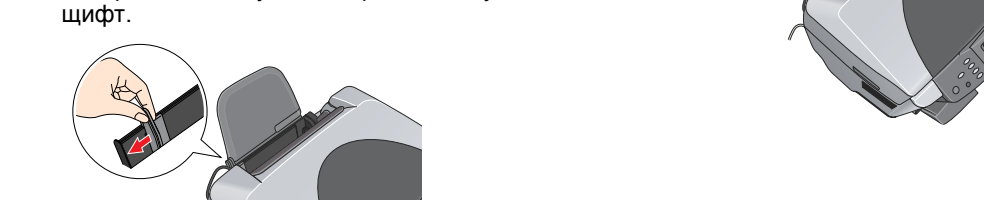

- Плъзнете надолу страничния водач, докато задържате надолу застопоряващия му щифт.

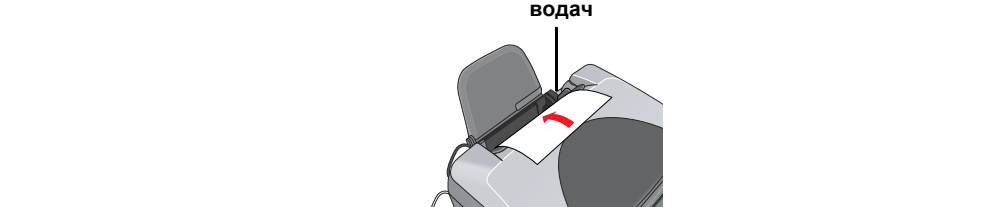

- Поставете тестето хартия върху поставката за хартия, след което преместете ограничителя на подаващото устройство назад.



Сега можете да използвате този продукт като самостоятелно устройство. Вижте следващия раздел, за да разберете как да направите пробно копие. Ако искате да инсталирате софтуер, вижте "Свързване с компютър" на този лист.

9 Копиране

- Поставете документ на поставката за документи.
- Натиснете бутона Copy (Копиране), за да влезете в режим на копиране (Copy Mode).

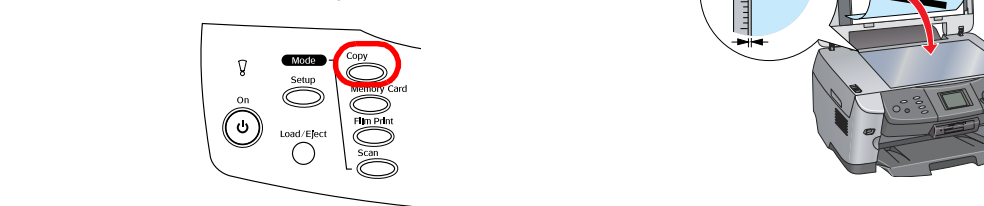

- Използвайте бутоните , за да зададете броя на копията.
- Натиснете бутона (за да копирате черно-бяло), или бутона за цветно копиране (за да копирате цветно).

Устройството започва да копира.
! **Внимание:** Не отваряйте скенера по-време на сканиране или копиране, защото това може да повреди устройството.

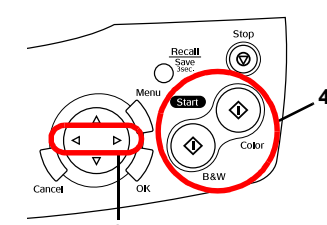

Това устройство има различни функции за копиране. Вижте "Функции" на този лист или в Basic Operation Guide (Ръководството за основни операции). За да използвате този продукт с компютъра си, вижте следващата стъпка.

10 Свързване с компютър

- Натиснете бутона за захранване , за да изключите устройството.
- Свържете USB кабела към компютъра.

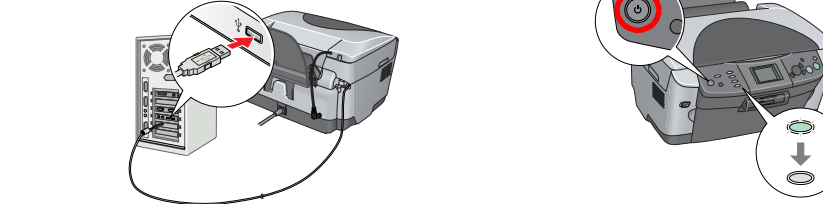

11 Инсталиране на софтуера

Забележка: Ако на вашя диск има етикет "Multilingual CD" (Многоезичен диск), трябва първо да инсталирате английския софтуер (English) от английския компактдиск. След това инсталирайте предпочитания от вас език от Многоезичния диск.

За Windows

- Уверете се, че устройството е свързано и изключено, след това поставете диска със софтуера.
- Изключете всички антивирусни програми и след това кликнете върху Continue (Продължи).



- Прочетете лицензионното споразумение. Ако сте съгласни с условията, кликнете върху Agree (Приемам).
- Кликнете върху Install (Инсталиране) и след това следвайте инструкциите от екрана.
- Когато видите този екран, включете устройството и изчакайте, докато се появи екранът. След това следвайте инструкциите от екрана. Имайте предвид, че EPSON Smart Panel се инсталира в няколко стъпки.

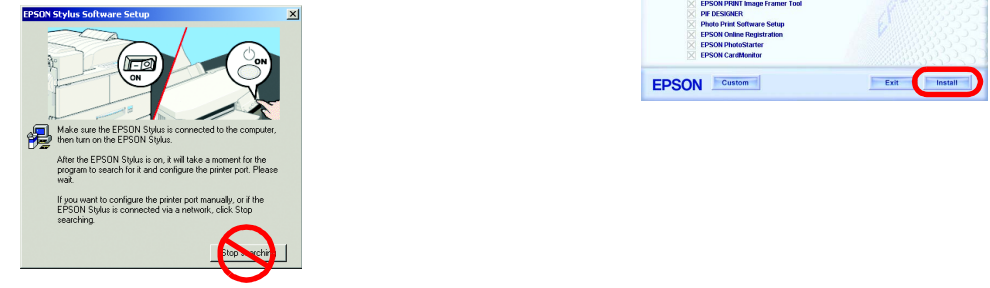

- Кликнете върху Exit (Изход) или Restart Now (Рестартирай сега) на последния екран, след това извадете диска.

Сега вече сте готови за сканиране и отпечатване. За инструкции вижте Reference Guide (Ръководство за справка).

За Mac OS 8.6 до 9.X

- Уверете се, че устройството е свързано и изключено, след това поставете диска със софтуера.
- Кликнете два пъти върху иконата в диска със софтуера, след като го поставите.
- Следвайте стъпки от 2 до 6 в "Инсталиране на софтуера за Windows".
- Отворете Chooser (Избиране) от менюто Apple.
- Изберете SP RX600 Series и USB порт, а след това затворете Chooser (Избиране).

Сега вече сте готови за сканиране и отпечатване. За инструкции вижте Reference Guide (Ръководство за справка).

За Mac OS X

- Уверете се, че устройството е свързано и изключено, след това поставете диска със софтуера.

Забележка:
 Този софтуер не поддържа UNIX File System (UFS) (Система за файлове UNIX) за Mac OS X. Инсталирайте софтуера на диск или в сектор, който не използва UFS.
 Това устройство не поддържа среда Mac OS X Classic.

- Отворете папката Mac OS X и след това кликнете два пъти върху иконата , след като поставите диска със софтуера.
- Следвайте стъпки от 2 до 6 в "Инсталиране на софтуера за Windows".
- Отворете папката Applications (Приложения) в твърдия диск, после отворете папката Utilities (Помощни програми) и кликнете два пъти върху иконата Print Center (Център за печат).
- Кликнете върху иконата Add (Добавяне) в диалоговата кутия със списъка принтери.
- Изберете EPSON USB, кликнете върху Stylus Photo RX600, а след това изберете All (Всички) от изскачащото меню Page Setup (Настройка на страницата). Накрая кликнете върху Add (Добавяне).
- Уверете се, че списъкът с принтери съдържа опции за принтера (поле-вид), след това затворете диалоговата кутия със списъка принтери.

Сега вече сте готови за сканиране и отпечатване. За инструкции вижте Reference Guide (Ръководство за справка).

Функции

Това устройство осигурява разнообразие от самостоятелни функции, както е посочено в раздела. За подробности вижте Basic Operation Guide (Ръководство за основни операции).

Отпечатване, използвайки индексен лист

Лесно можете да отпечатвате снимки директно от картата с памет чрез потъпване на индексния лист, сякаш сами проявявате снимки.



Отпечатване от филм

Можете да отпечатвате снимки директно от филма, чрез сканиране на филма и избиране на данни за снимката чрез LCD панела.

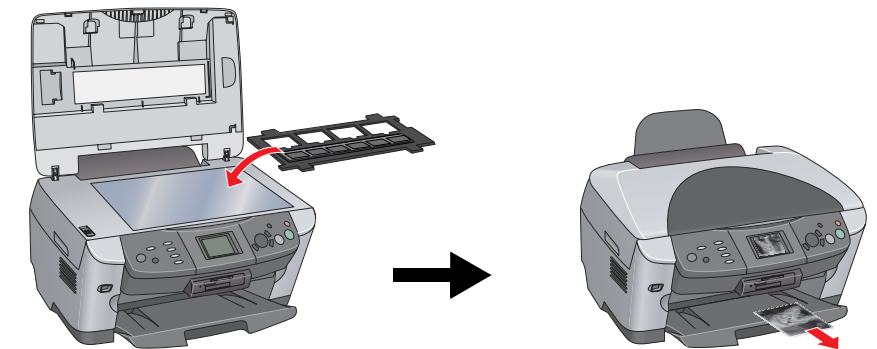

Копиране

Копията могат да се правят чрез редица опции без да е необходимо свързване с компютър.



Постер

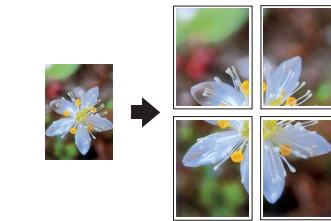

Повтаряне

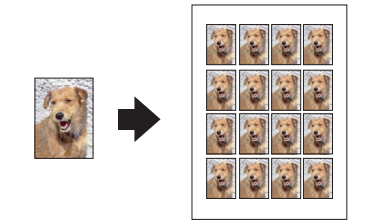

2 в едно

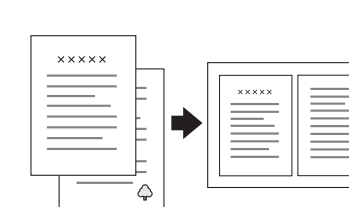

Огледално

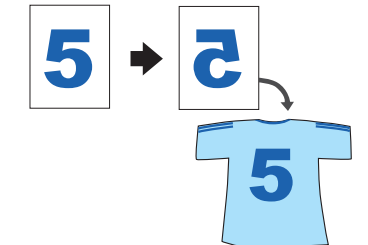

Използване на карта с памет

Вграденят слот за карта с памет ви позволява да направите следното:

- Отпечатване директно от карта с памет.
- Сканиране и запаметяване на изображение директно в карта с памет.
- Прехвърляте данните, съхранени в карта с памет, в компютъра. Вижте Reference Guide (Ръководство за справка).

Получаване на повече информация

Как да започнем (Ръководство на хартиен носител)

Съдържание	Описва накратко как можете да започнете да използвате този продукт в самостоятелен режим. За пълна информация за работата моля направете справка с Basic Operation Guide (Ръководство за основни операции).
------------	-------------------------------------------------------------------------------------------------------------------------------------------------------------------------------------------------------------

Ръководство за справка (Преглед в компютър)

Съдържание	Основна информация за отпечатване и сканиране, съвети за поддържане и отстраняване на неизправности, техническа информация и информация за обслужване на клиенти.
Как да осъществим достъп	Кликнете два пъти върху иконата на Reference Guide (Ръководство за справка) от основния екран на компютъра.

Ръководство за основни операции (Преглед в компютър)

Съдържание	Описва как да използвате това устройство като копирен апарат, как да сменят касетите с мастило и да проверяват състоянието на устройството. Дава също и съвети за отстраняване на неизправности и информация за обслужване на клиенти.
Как да осъществим достъп	Кликнете два пъти върху иконата на EPSON RX600 Basic Operation Guide (Ръководство за основни операции) от основния екран на компютъра.