

# Guide de référence rapide

■ Connexions .....	1
■ Préparation et réglages de la projection .....	3
■ Mise hors tension du projecteur ...	5
■ Fonctions d'amélioration des projections .....	6
■ Liste des menus de réglages d'environnement .....	10
■ Dépannage .....	11
■ Liste des modes d'affichage d'ordinateur pris en charge .....	Dernière page

Avant d'installer et d'utiliser ce projecteur, assurez-vous d'avoir lu le Guide de l'utilisateur.

## **AVERTISSEMENT**

**Ne regardez jamais directement dans l'objectif du projecteur.**

**EMP-9300**  
**EMP-8300**

# Connexions

Veillez à mettre tous les appareils hors tension avant de réaliser l'une des connexions ci-dessous.

 Guide de l'utilisateur  
"Raccordement à un ordinateur"  
"Raccordement à une source vidéo"

## Raccordement à un ordinateur

Le port [Audio] à utiliser est toujours celui qui appartient au même groupe de ports (même encadré) que le port d'entrée des signaux vidéo.  
\* Aucun câble audio n'est livré avec l'EMP-9300.  
Utilisez au besoin un câble audio du commerce.

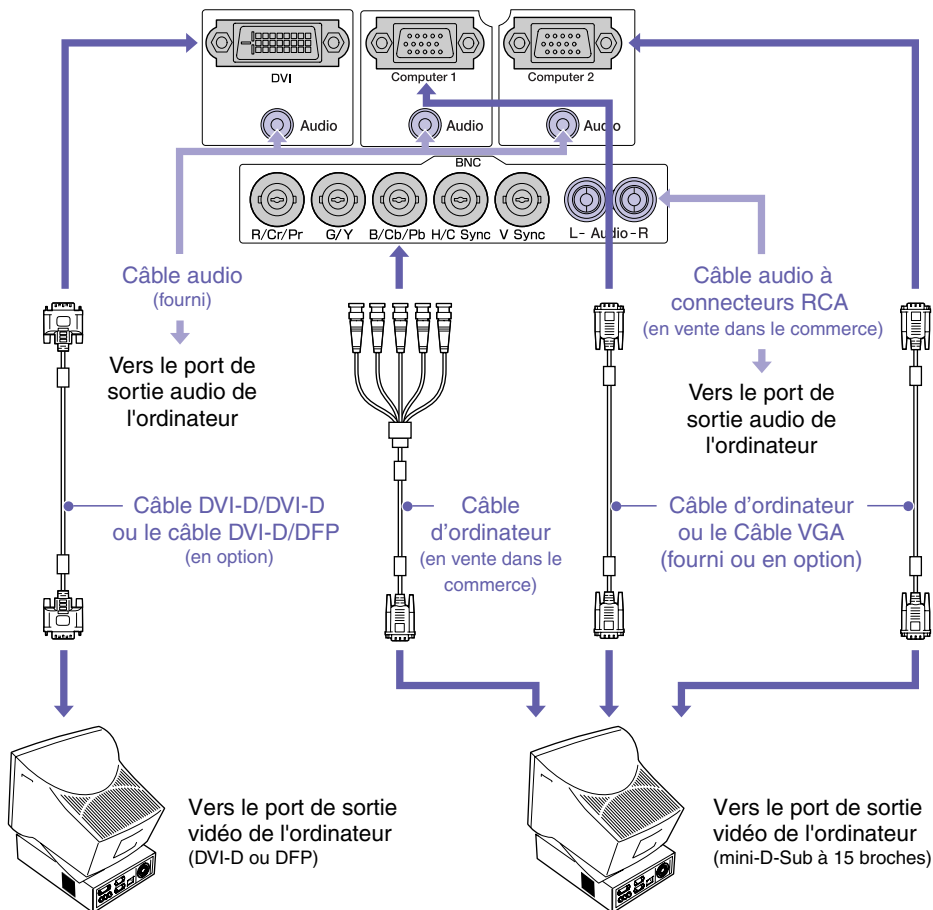

# Raccordement à un équipement vidéo

Le port [Audio] à utiliser est toujours celui qui appartient au même groupe de ports (même encadré) que le port d'entrée des signaux vidéo.  
 \* Aucun câble audio n'est livré avec l'EMP-9300.  
 Utilisez au besoin un câble audio du commerce.

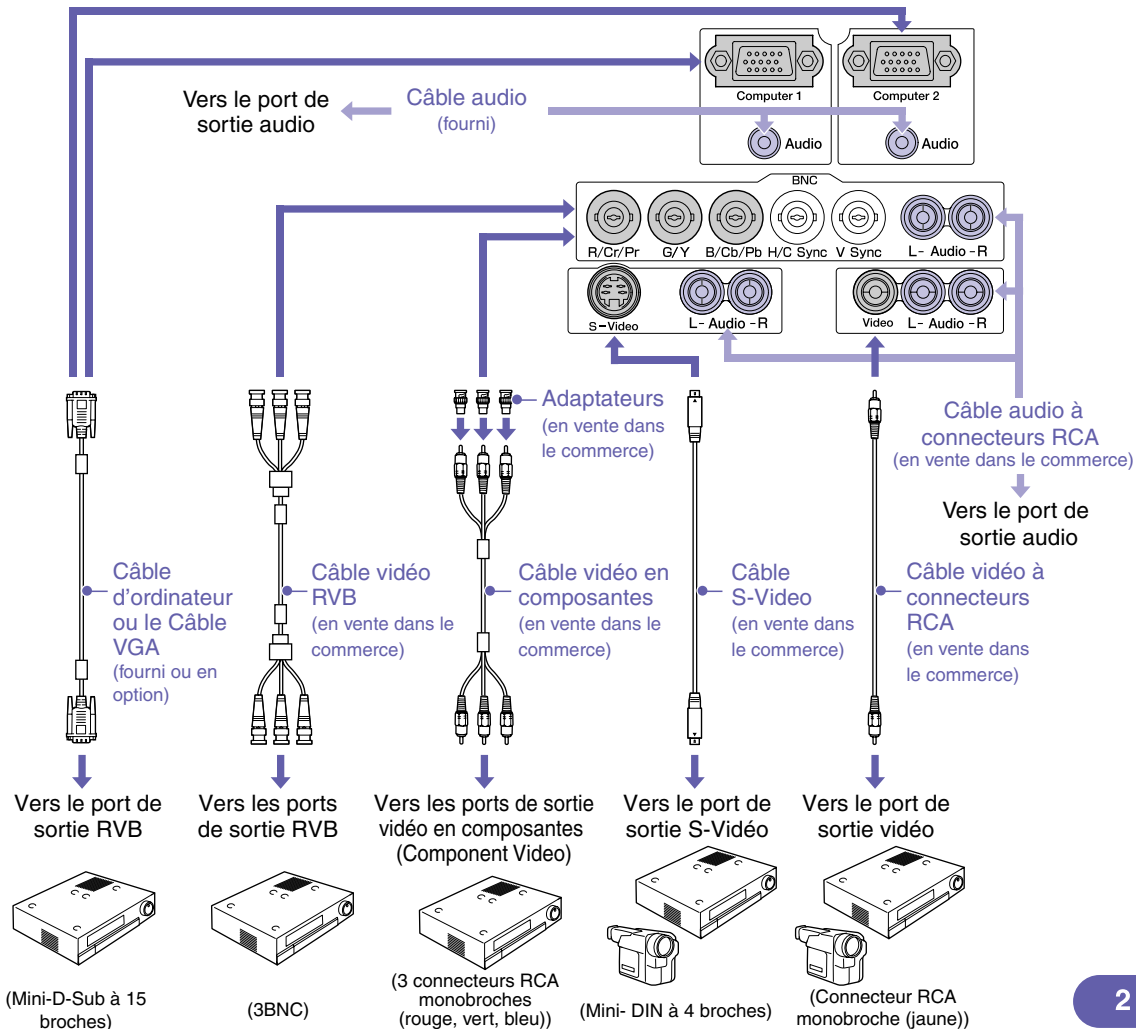

# Préparation et réglages de la projection

**1** Mettez l'interrupteur [R/C] de la télécommande en position "ON".

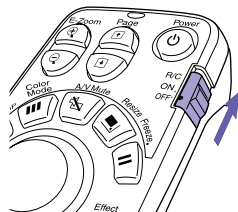

**2** Mettez sous tension toutes les sources de signal d'image.



**3** Appuyez sur la touche  .

À la première mise sous tension du projecteur après montage de l'objectif standard ou de l'objectif grand angle, passez dans le menu de configuration et sélectionnez "Tout Réinit."

Si vous ne le faites pas, l'image risque d'être un peu sombre.

 Guide de l'utilisateur  
"Menu Tout Réinit."

- Assurez-vous que le cordon d'alimentation est branché dans le projecteur et dans la prise de courant secteur.
- Avec l'EMP-9300, si la commande "Direct Power ON" du menu "Avancé 2" a été réglée sur "ON", le projecteur s'allume automatiquement et la projection démarre immédiatement dès que l'on branche le cordon secteur du projecteur dans une prise de courant.  
Dans ce cas, mettez d'abord sous tension les autres matériels reliés au projecteur.

 Guide de l'utilisateur "Menu "Avancé2"

Si l'appareil qui fournit le signal d'image est un équipement vidéo, appuyez sur sa touche [Play].

La projection démarre au bout de quelques secondes.

**Voyant  (état de fonctionnement)**

Clignote en vert (préchauffage en cours, environ 40 secondes)  
→ Reste allumé en vert (projection en cours)

Sur l'EMP-9300, la fonction de protection par mot de passe (Password Protect) peut provoquer l'affichage de l'écran de saisie du mot de passe à chaque mise sous tension du projecteur. Dans ce cas, entrez le mot de passe.

 Guide de l'utilisateur "Fonction antivol (mot de passe protégé)"

## 4 Sélectionnez la source d'image à projeter.

- Si vous n'avez raccordé qu'une seule source d'image au projecteur, celle-ci sera automatiquement sélectionnée pour la projection.
- Si plusieurs matériels sont raccordés au projecteur, utilisez la touche [Source] pour sélectionner le signal d'image à projeter.

Si vous utilisez l'une des touches ,  ou  pour sélectionner la source, vous pouvez changer de type de signal en appuyant répétitivement sur la même touche.

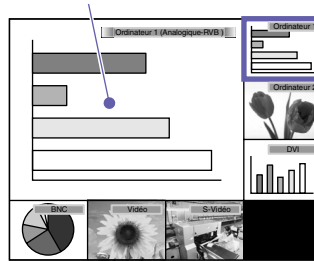

L'écran peut être divisé en fenêtres afin de projeter simultanément tous les signaux d'image appliqués au projecteur. (fonction d'aperçu)

Fenêtre active



1. Appuyez sur la touche  .

Il suffit d'appuyer sur la touche [Source] pour sélectionner directement une autre source d'image.







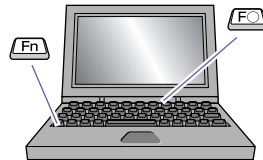



2. Pour afficher une image plus en détail, projetez-la dans la fenêtre active. Basculez la touche  pour sélectionner l'image, puis appuyez sur la touche  .
3. Projetez l'image sélectionnée dans la fenêtre active. Appuyez sur la touche  .

 **Guide de l'utilisateur "Sélection d'une autre source d'image alors qu'une projection est en cours (fonction d'aperçu)"**





S'il semble impossible de sélectionner comme source un ordinateur portable



Exemples de redirection de la sortie vidéo

NEC	 + 
Panasonic	 + 
TOSHIBA	 + 
IBM	 + 
SONY	
FUJITSU	 + 
Macintosh	Effectuez le réglage du miroir ou la détection d'affichage.

Il faut probablement rediriger le signal vidéo de l'ordinateur vers son port de sortie externe à l'aide du clavier de l'ordinateur ou en modifiant ses paramètres de configuration.

Pour cela, maintenez enfoncée la touche  et appuyez sur la touche  (qui porte généralement un symbole tel que  ou ).

Un instant après avoir modifié ce paramètre, la projection démarre.

 **Documentation de l'ordinateur**

Si après avoir effectué la manipulation indiquée ci-dessus, aucune image n'est projetée, reportez-vous à la page 12.

## Réglage de l'image projetée

### Pour remonter l'image à l'écran (décalage d'objectif)

LensShift

6 Haut

3 Bas

### Pour régler précisément la taille de la surface d'image projetée (Zoom)

Zoom

5 Augmenter

2 Diminuer

### Pour effectuer la mise au point (Focus)

Focus

4

1

### Pour changer de mode couleur



En appuyant sur cette touche, on sélectionne tour à tour les modes couleur suivants :



Guide de l'utilisateur "Amélioration du rendu des images projetées (choix du mode couleur)"

### Pour rappeler un préréglage

(Cette opération n'est possible que lorsque le signal d'entrée est du type RVB analogique.)

Preset

8

Cette touche rappelle les réglages du menu Vidéo (résolution d'entrée, alignement, etc.) enregistrés au préalable dans le numéro d'emplacement mémoire (préréglage) sélectionné.

Guide de l'utilisateur "Fonction Préréglage (Preset)"

## Mise hors tension du projecteur



Guide de l'utilisateur  
"Mise hors tension du projecteur"

1 Éteignez les appareils raccordés au projecteur.

2 Appuyez deux fois sur la touche pour éteindre le projecteur.

3 Mettez l'interrupteur [R/C] en position "OFF".

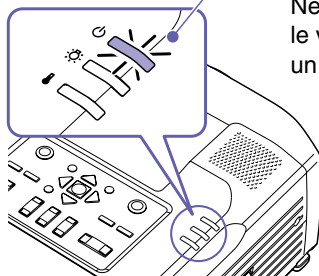

### Voyant (état de fonctionnement)

Clignote en orange\* (refroidissement en cours, environ 30 secondes)  
→ Reste allumé en orange

\* Ne débranchez jamais le cordon secteur de la prise de courant tant que le voyant clignote encore en orange, vous risqueriez de provoquer un problème de fonctionnement du projecteur.

Si le message "Le projecteur chauffe. Nettoyez ou remplacez le filtre à air et baissez la température ambiante." apparaît au cours d'une projection, éteignez le projecteur en appuyant sur la touche , puis nettoyez ou remplacez les filtres à air.



Guide de l'utilisateur "Nettoyage des filtres à air et de l'orifice d'entrée d'air" "Remplacement des filtres à air"

Si vous n'avez pas l'intention d'utiliser le projecteur avant longtemps, débranchez-le de sa prise de courant.

# Fonctions d'amélioration des projections

## Utilisation de la télécommande pour les présentations à un seul présentateur

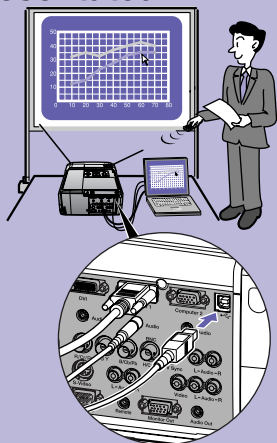

Pour pouvoir utiliser la fonction de souris sans fil, vous devez raccorder l'ordinateur au projecteur à l'aide d'un câble USB en plus du câble d'interface pour ordinateur.

Utilisez le câble USB fourni pour raccorder le port USB d'un ordinateur au port [USB] du projecteur.

\* Aucun câble USB n'est livré avec l'EMP-9300. Utilisez au besoin un câble USB du commerce.

## ■ Fonction de souris sans fil

Lorsque vous projetez des images provenant d'un ordinateur, vous pouvez vous servir de la télécommande du projecteur comme d'une souris sans fil.

### Pour déplacer le pointeur de la souris

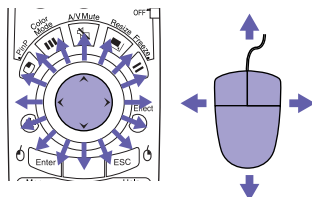

### Glisser-déposer

1. Maintenez la touche enfoncée pendant environ 1,5 seconde.  
La touche s'allume et le mode glisser-déposer entre en vigueur.
2. Basculez la touche pour faire glisser l'élément.
3. Appuyez sur la touche pour déposer l'élément.

Vous pouvez aussi faire du glisser-déposer de la même façon à l'aide de la touche .

### Clics de souris

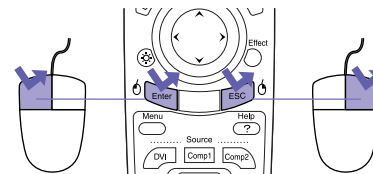

Clic du bouton gauche

Clic du bouton droit

Double-clic de souris : appuyez rapidement deux fois de suite.

Afficher la diapositive précédente ou suivante d'une présentation PowerPoint

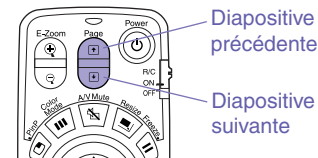

Il peut arriver que la fonction de souris sans fil ne fonctionne pas correctement avec certains ordinateurs ou ne permette pas d'effectuer certaines manipulations particulières.

Guide de l'utilisateur "Utilisation de la télécommande pour déplacer le pointeur de la souris (fonction souris sans fil)"

## Grossissement d'une partie de l'image

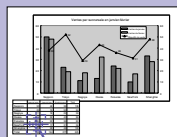





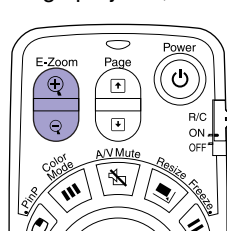

Croix

Villes du monde	Ventes de matériel	
Sapporo	50	48
Tokyo	23	19
Nagoya	11	18
Osaka	13	32
Fukuoka	24	22
NewYork	10	17
Shanghai	33	28
Total	164	184

## Zoom électronique/loupe (E-Zoom)

Cette fonction permet d'agrandir, comme avec une loupe, ou inversement de réduire, une partie de l'image projetée, telle qu'un graphique ou un tableau.



1. Appuyez sur la touche  .  
Un curseur en forme de croix apparaît à l'écran.
2. Placez cette croix sur la partie de l'image qu'il s'agit d'agrandir.  
Basculez la touche  .
3. Pour agrandir : appuyez sur la touche  .  
Pour réduire la taille de la partie agrandie : appuyez sur la touche  .  
Appuyez sur la touche  pour annuler l'opération.

 Guide de l'utilisateur "Zoom électronique/loupe (E-Zoom)"

## Coupure momentanée du son et de l'image

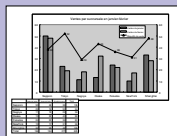

EPSON

## Coupure son et image (A/V Mute)

Vous pouvez utiliser cette fonction pour éviter de montrer aux spectateurs certaines manipulations comme la sélection de fichiers sur un ordinateur.

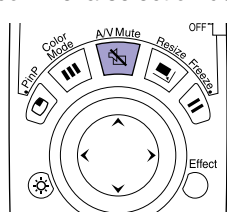

- Appuyez sur la touche  .
- Le son et l'image sont immédiatement coupés (fonction A/V Mute active).
- Appuyez à nouveau sur la touche  .
- La fonction A/V Mute est désactivée.

 Guide de l'utilisateur "Coupure son et image (A/V Mute)"

- Si vous utilisez cette fonction pendant la projection d'images animées, le son et l'image continueront d'avancer au niveau de la source vidéo si bien que lorsque vous rétablirez le son et l'image au niveau du projecteur, vous ne reprendrez pas votre programme à l'endroit où vous l'avez laissé.
- Vous pouvez utiliser la fonction "Pause A/V" du menu "Réglage" pour spécifier l'apparence de l'écran pendant les périodes de coupure de son et d'image, parmi les trois choix suivants : "Noir", "Bleu" et "Logo".



## Mise en valeur d'une partie de l'image

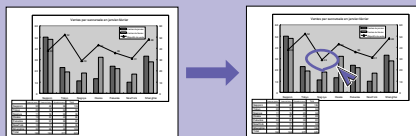



## ■ Effets spéciaux (Effect)

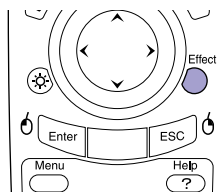

Vous pouvez afficher une icône de pointeur et tirer des traits sur l'image en cours de projection pour faire ressortir une partie de l'image sur laquelle vous voulez attirer l'attention.







### Pour utiliser le pointeur

1. Appuyez sur la touche  .  
Un pointeur apparaît à l'écran.  
À chaque pression sur la touche  , le pointeur change de forme parmi les trois formes possibles.
2. Basculez la touche  pour déplacer le pointeur.

### Pour tirer des lignes droites

1. Appuyez sur la touche  .  
Une icône de pointeur apparaît à l'écran.
2. Amenez le pointeur sur le point de départ de la ligne à tracer.
3. Appuyez sur la touche  pour définir ce point comme point de départ de la droite.
4. Amenez le pointeur sur le point final de la ligne à tracer, puis appuyez sur la touche  pour tracer la droite.

### Pour tracer des courbes à main levée

1. Appuyez sur la touche  .  
Une icône de pointeur apparaît à l'écran.
2. Amenez le pointeur sur le point de départ de la ligne à tracer.
3. Maintenez enfoncée la touche  jusqu'à ce qu'elle s'allume (environ 1,5 seconde).
4. Basculez la touche  pour déplacer le pointeur et tracer la courbe.
5. À la fin de votre courbe, appuyez sur la touche  .

Appuyez sur la touche  pour effacer tous les effets spéciaux créés. Le pointeur et toutes les lignes tracées disparaissent.

 Guide de l'utilisateur "Effets spéciaux (Effect)"

Le menu "Effet" permet de spécifier le type de pointeur, sa taille et la vitesse de ses mouvements ainsi que la couleur des traits et leur épaisseur.

## Autres fonctions utiles

### Réglage luminosité

(EMP-8300 uniquement)

Cette fonction permet de sélectionner deux gammes de luminosité pour la lampe. Choisissez la valeur "Bas" si les images projetées sont trop lumineuses, ce qui peut arriver lorsqu'on projette dans une salle sombre ou sur un écran de petite taille. L'utilisation du mode faible luminosité prolonge la durée de vie de la lampe.

 **Guide de l'utilisateur "Menu Avancé2"**

### Arrêt sur image (Freeze)



L'animation de l'image cesse ou reprend à chaque pression sur la touche.

 **Guide de l'utilisateur "Arrêt sur image (Freeze)"**

### Fenêtre incrustée (P in P)



Cette fonction permet d'afficher une autre image dans une petite fenêtre incrustée dans l'image en cours de projection (écran principal).

 **Guide de l'utilisateur "Fenêtre incrustée (P in P)"**

### Sortie sur moniteur

Cette fonction permet d'observer sur un moniteur externe l'image sélectionnée, que l'on s'apprête à projeter à l'écran. Il est ainsi possible d'observer l'image de la source sélectionnée sur un moniteur externe pendant que le projecteur est en mode coupure son et image ("Pause A/V") ou en état d'attente (à l'arrêt).

 **Guide de l'utilisateur "Raccordement d'un moniteur externe"**

### Identifiants de projecteur et de télécommande



Si vous devez utiliser plusieurs projecteurs en même temps, comme à l'occasion d'un spectacle, vous pouvez affecter des identifiants (numéros) à vos projecteurs et à vos télécommandes afin de pouvoir commander simultanément tous les projecteurs ayant le même identifiant à partir d'une seule télécommande.

 **Guide de l'utilisateur "Identifiants de projecteur et de télécommande"**

### Surveillance et commande à distance par réseau

Cette fonctionnalité permet de surveiller plusieurs projecteurs via un réseau et de les allumer/éteindre ou de sélectionner leur source d'image à distance. En outre, si un problème survient au niveau du projecteur, ce dernier peut envoyer un message e-mail au responsable pour l'avertir de la situation.

 **Guide de l'utilisateur "Surveillance et commande à distance de projecteurs via un réseau"**

# Liste des menus de réglages d'environnement

Menu principal    Sous-menu (Vidéo)

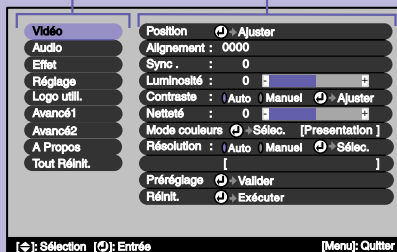

Vidéo	Avec un signal d'entrée RVB analogique	Avec un signal d'entrée RVB numérique	Avec un signal d'entrée vidéo en composantes (YCbCr ou YPbPr)	Avec un signal d'entrée S-Video ou vidéo composite	Avec un signal d'entrée vidéo RVB
	Position Alignement Sync. Luminosité Contraste Netteté Mode couleurs Résolution Préréglage Réinit.	Luminosité Contraste Netteté Mode couleurs Réinit.	Position Luminosité Contraste Couleur Teinte Netteté Mode couleurs Réinit.	Position Luminosité Contraste Couleur Teinte Netteté Mode couleurs Signal vidéo Réinit.	Position Luminosité Contraste Netteté Mode couleurs Réinit.

<b>Audio</b>	Volume Aigus Graves Réinit.
--------------	--------------------------------------

<b>Effet</b>	Pointeur/Ligne1 Pointeur/Ligne2 Pointeur/Ligne3 Vitesse pointeur Réinit.
--------------	--

<b>Réglage</b>	Keystone P in P Msg. pas de signal Message Pause A/ V Ent. Ordinateur1 Ent. Ordinateur2 Entrée BNC Mise en arrêt différé Réinit.
----------------	---

<b>Logo util.</b>	Exécuter
-------------------	----------

<b>Avancé1</b>	Ecran démarrage Progressif Réglage couleur Niveau Noir Niveau Blanc Par arrière Inversé Mode attente Langue Réinit.
----------------	--

<b>Avancé2</b>	Réglage luminosité(EMP-8300 uniquement) ID projecteur Réseau Port COM Ajustement Auto Terminaison Sync. BNC Direct Power ON(EMP-9300 uniquement) Réinit.
----------------	---

<b>A propos</b>	Avec un signal d'entrée est de type ordinateur (RVB analogique ou numérique), vidéo en composantes (YCbCr ou YPbPr) ou Vidéo RVB	Avec un signal d'entrée S-Video ou vidéo composite
	Lampe Réinit. minuterie lampe Source Signal entrée Fréquence Polarité SYNC Mode SYNC Résolution Taux rafraîchi.	Lampe Réinit. minuterie lampe Source Signal vidéo

<b>Tout Réinit.</b>	Exécuter
---------------------	----------

## Utilisation de la fonction d'aide

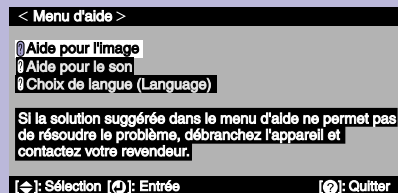

En cas de problème d'utilisation du projecteur, la fonction d'aide en ligne vous permettra d'afficher à l'écran des instructions qui vous guideront dans les étapes à suivre pour résoudre votre problème. Elle fait appel à une série de menus conçus selon une structure question-réponse.

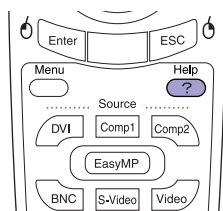

1. Appuyez sur la touche **Help** (marquée ?).
  2. Basculez la touche **?** pour sélectionner une rubrique à afficher.
  3. Appuyez sur la touche **Enter** pour afficher la rubrique sélectionnée.
- Appuyez sur la touche **ESC** pour retourner à la rubrique précédente.
- Appuyez sur la touche **Help** (marquée ?) pour annuler la fonction d'aide.

Paramètres réglables à partir des menus d'aide

Si vous sélectionnez l'une des rubriques suivantes lorsque celles-ci se présentent, vous accédez à une fenêtre de réglage qui vous permet d'ajuster le paramètre en question.

### ■ Aide pour l'image

L'image se perturbe	Ajustement Auto (L'image semble en clignotement) Sync. (Bruits de ligne verticaux sur l'écran) Alignement Signal vidéo
L'image ne s'affiche pas entièrement	Alignement Position
Les couleurs de l'image ne sont pas normales	Couleur Teinte
L'image est trop assombrie	Luminosité Contraste Réglage luminosité
L'image est déformée	V-Keystone Quick Corner

### ■ Aide pour le son

Pas de son	Volume
<b>■ Choix de langue (Language)</b>	
Langue	

Si le message "Pas de signal" apparaît à l'écran, la fonction d'aide peut aussi vous guider pour effectuer la sélection requise pour corriger le problème.

Aucune image sur l'écran	Source
--------------------------	--------

# Si vous ne parvenez pas à sélectionner d'image d'ordinateur ou si ces images semblent impossibles à projeter correctement

En cas de problème avec l'image projetée alors que le projecteur a été correctement installé et connecté, vérifiez les points suivants.

Si le remède suivant ne résout pas le problème  **Guide de l'utilisateur "Si les voyants n'indiquent rien d'utile"**



Impossible de sélectionner l'ordinateur comme source d'image

**Le projecteur et l'ordinateur étaient-ils sous tension lorsqu'ils ont été raccordés l'un à l'autre ?**

Si l'on effectue la connexion pendant que le projecteur ou l'ordinateur est sous tension, la touche de fonction [Fn] de l'ordinateur qui permet de rediriger le signal vidéo de l'ordinateur vers un périphérique externe peut ne pas fonctionner. Remettez sous tension l'ordinateur raccordé au projecteur ainsi que le projecteur lui-même.

**L'ordinateur a-t-il été configuré pour ne transmettre son signal d'image que sur son propre écran ?**

Le signal vidéo sera désormais transmis au moniteur externe. Changez le paramètre de sortie du signal d'image pour ne sélectionner qu'une destination externe ou pour sélectionner une destination externe plus l'écran de l'ordinateur.

 **Documentation de l'ordinateur : recherchez un titre comme "Sortie externe" ou "Connexion d'un moniteur externe"**

**Les caractéristiques du signal d'entrée sélectionné correspondent-elles aux paramètres sélectionnés sur le projecteur ?**  
(Si la source est reliée au port [BNC])

Appuyez répétitivement sur la touche  de la télécommande ou utilisez la commande "Entrée BNC" du menu "Réglage" pour sélectionner le format de signal correspondant au type de matériel relié au projecteur.

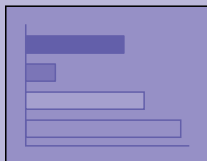

L'image est verdâtre ou a une teinte violette

**Les caractéristiques du signal d'entrée sélectionné correspondent-elles aux paramètres sélectionnés sur le projecteur ?**  
(Si la source est reliée au port [BNC])

Appuyez répétitivement sur la touche  de la télécommande ou utilisez la commande "Entrée BNC" du menu "Réglage" pour sélectionner le format de signal correspondant au type de matériel relié au projecteur.

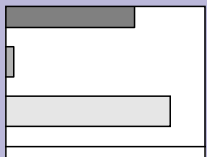

Seule une partie de l'image apparaît  
Seule une partie de l'image est projetée

**L'ordinateur a-t-il été configuré pour afficher sur deux écrans à la fois ?**

Désactivez la fonction d'affichage sur deux écrans au niveau du Panneau de configuration de l'ordinateur.

 **Documentation de l'ordinateur : recherchez un titre comme "Pilote de périphérique vidéo"**

# Signification des voyants

Le projecteur est muni de voyants destinés à vous informer ou alerter de l'état de fonctionnement du projecteur.

Les tableaux suivants expliquent ce que signifie chaque état de voyant et comment remédier aux problèmes signalés.

## 👉 Guide de l'utilisateur "Signification des voyants"

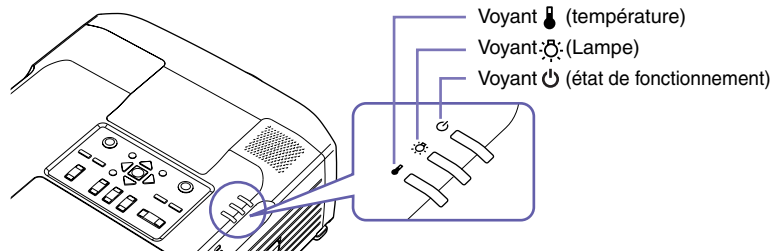

### Le voyant ⏻ clignote en rouge ou reste allumé en rouge

### Problème/Avertissement

■ Allumé    ⏻ Clignotant    □ Éteint

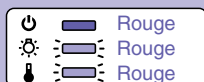

#### Erreur interne

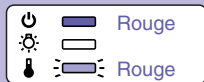

#### Erreur de ventilateur/ Erreur de capteur

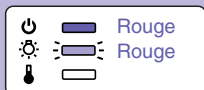

#### Capot d'ampoule ouvert/ Panne de minuterie de lampe/ Lampe éteinte



**Débranchez le cordon secteur de la prise de courant. Adressez-vous ensuite à votre distributeur ou au plus proche bureau dont l'adresse à page "Conditions d'application de la garantie internationale" de la section *Consignes de sécurité/Conditions d'application de la garantie internationale*.**



**Vérifiez si la lampe n'est pas brisée. Débranchez le cordon secteur de la prise de courant et attendez environ une heure, que la lampe ait refroidi suffisamment, avant d'effectuer cette vérification.**

👉 Guide de l'utilisateur "Remplacement de la lampe"

#### Si la lampe n'est pas brisée

Remettez la lampe à sa place, puis rallumez le projecteur.

Si la lampe ne s'allume toujours pas, remplacez-la par une lampe neuve.

Si le problème persiste au-delà du remplacement de la lampe, cessez d'utiliser le projecteur et débranchez son cordon secteur de la prise de courant. Adressez-vous ensuite à votre distributeur ou au plus proche bureau dont l'adresse à page "Conditions d'application de la garantie internationale" de la section *Consignes de sécurité/Conditions d'application de la garantie internationale*.

#### Si la lampe est brisée

Extrayez-la en faisant très attention de ne pas vous blesser avec ses éclats de verre, puis remplacez-la par une lampe neuve.

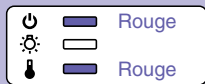

**Erreur de température interne (surchauffe)**



La lampe s'éteint automatiquement et la projection s'arrête. Attendez environ 5 minutes. Vérifiez ensuite les points ci-contre. (Avec l'EMP-8300, débranchez d'abord le cordon secteur au niveau de la prise de courant.)

- Si le projecteur a été installé contre un mur, éloignez-le du mur.
- Nettoyez les filtres à air s'ils sont bouchés.

Si le problème persiste, cessez d'utiliser le projecteur et débranchez son cordon secteur de la prise de courant. Adressez-vous ensuite à votre distributeur ou au plus proche bureau dont l'adresse à page "Conditions d'application de la garantie internationale" de la section *Consignes de sécurité/Conditions d'application de la garantie internationale*.



**Refroidissement à haute vitesse en cours**



Si vous continuez à utiliser le projecteur et qu'une nouvelle surchauffe survient, la lampe s'éteindra automatiquement. Vérifiez les points énumérés sur la droite.

**Le voyant  clignote en orange**

**Avertissement**

 Allumé  Clignotant  Éteint



**Avis de lampe en fin de vie**



Il est temps de remplacer la lampe. Remplacez-la par une lampe neuve dès que possible. Si vous continuez à utiliser votre projecteur, la lampe risque de claquer.

 Guide de l'utilisateur "Remplacement de la lampe"

**Le voyant  reste allumé ou clignote en vert ou en orange**

**Normal**

 Allumé  Clignotant  Éteint



**État de veille**

Si vous appuyez sur la touche , la projection démarrera à la fin de la période de préchauffage.



**Préchauffage en cours**

Le temps de préchauffage est d'environ 40 secondes. Lorsque le préchauffage prend fin, le voyant cesse de clignoter et reste allumé en vert et la projection commence.



**Projection en cours**

Fonctionnement normal en cours.



**Refroidissement en cours**

Le temps de refroidissement est d'environ 30 secondes. Une fois le refroidissement terminé, le projecteur passe en état de veille/attente (standby). La télécommande et le panneau de commande ne fonctionnent pas pendant la période de refroidissement.

# Liste des modes d'affichage d'ordinateur pris en charge

Signal	Cadence de rafraîchissement (Hz)	Résolution (points)	Résolutions d'écran redimensionnées (points)	
			EMP-9300	EMP-8300
EGA		640 × 350	1400 × 766	1024 × 560
VGACGA		640 × 400	1400 × 875	1024 × 640
VGAEGA		640 × 350	1400 × 766	1024 × 560
VGA text		720 × 400	1400 × 778	1024 × 569
		720 × 350	1400 × 680	1024 × 498
VGA	60/72/75/85/100/120, iMac*1	640 × 480	1400 × 1050	1024 × 768
SVGA	56/60/72/75/85/100/120, iMac*1	800 × 600	1400 × 1050	1024 × 768
XGA	60/70/75/85/100, iMac*1	1024 × 768	1400 × 1050	1024 × 768
SXGA	60/70/75/85	1152 × 864*2	1400 × 1050	1024 × 768
SXGA	60/75/85	1280 × 960*2	1400 × 1050	1024 × 768
		1280 × 1024*2	1312 × 1050	960 × 768
SXGA+	60	1400 × 1050*2	1400 × 1050	1024 × 768
UXGA	60/65/70/75/80/85	1600 × 1200*2	1400 × 1050	1024 × 768
MAC13"		640 × 480	1400 × 1050	1024 × 768
MAC16"		832 × 624	1400 × 1050	1024 × 768
MAC19"		1024 × 768	1400 × 1050	1024 × 768
MAC21"		1152 × 870*2	1400 × 1050	1016 × 768
SDTV (525i,525p,625i,625p)			1400 × 1050	1024 × 768
			(format 4/3)	(format 4/3)
			1400 × 788 (format 16/9 <sup>e</sup> )	1024 × 576 (format 16/9 <sup>e</sup> )
HDTV(750p)			1400 × 788	1024 × 576
HDTV(1125i)			1400 × 788	1024 × 576

\*1 La connexion n'est possible que si l'équipement possède un port de sortie VGA.

\*2 La résolution du mode taille réelle est la résolution d'affichage (en fenêtre) virtuelle.

D'autres signaux non répertoriés dans le tableau ci-dessus peuvent parfois être projetés, mais toutes les fonctions du projecteur ne seront pas disponibles avec ces derniers.

