

# EPSON®

## MEDIA PROJECTOR

# EMP-715/505™

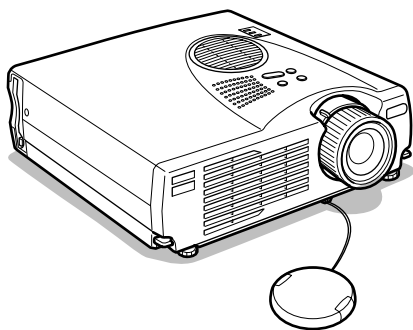

Prima dell'uso

Installazione

Connessioni

Proiezione

Funzioni utili

Regolazione e  
impostazioni

Risoluzione dei  
problemi







Manutenzione

Altro

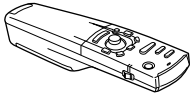
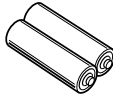
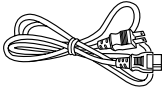
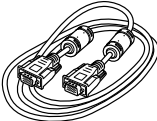
## Manuale dell'Utente

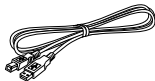
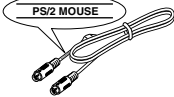
# Verifica accessori

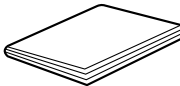
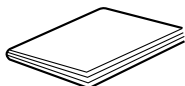
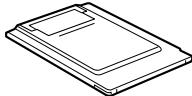
Controllare che i seguenti elementi siano inclusi nella confezione dopo aver estratto proiettore e accessori dalla scatola. Contattare il proprio concessionario se si riscontra la mancanza di qualche elemento.

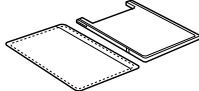
· Proiettore Tappo della lente con cordicella 		· Telecomando 	· Due pile alcaline a secco per il telecomando 
· Cavo di alimentazione 	· Cavo del computer (mini D-Sub 15pin/mini D-Sub 15pin) 	· Cavo video/audio (rosso/bianco/giallo) 	· Cavo mouse USB 
· Cavo mouse PS/2 	· Manuale dell'utente (questo documento) 	· EasyMP Manuale Utente 	· Istruzioni sulla sicurezza/Clausole della garanzia internazionale 
· Set scheda di memoria (scheda compact flash 8Mbyte + scheda adattatore PC)  * Il set di memoria è già inserito nel proiettore.		· EasyMP Software (CD-ROM) 	· Dummy card (Dummy card e confezione scheda) 

## Tipi di manuali

La documentazione per il proiettore EPSON è suddivisa nei tre seguenti manuali. I manuali prendono in considerazione i seguenti argomenti.

- Istruzioni sulla sicurezza/Clausole della garanzia internazionale**  
Questo manuale contiene informazioni sull'utilizzo del proiettore in modo sicuro e include, inoltre, una clausole della garanzia internazionale e uno schema di verifica per la risoluzione dei problemi. Leggere attentamente questo manuale prima di utilizzare il proiettore.
- Manuale dell'Utente (il presente manuale)**  
Questo manuale dell'Utente contiene informazioni sull'installazione del proiettore, sul funzionamento di base, sull'utilizzo dei menu del proiettore, sulla risoluzione dei problemi e la manutenzione.
- Manuale Utente di EasyMP**  
Questo manuale descrive le funzioni di EasyMP, così come installato nel proiettore, e come usare il "EasyMP Software" fornito con il proiettore.

## ■ Caratteristiche

### ● Nitidezza dello schermo

La nitidezza è stata ampiamente migliorata.  
Proiezioni nitide anche in ambienti luminosi, ideale per le presentazioni.

### ● Ampia gamma di risoluzioni per il display

Utilizza un pannello a cristalli liquidi ad alta risoluzione di recente sviluppo.  
(1024x768)

### ● Compatto e leggero

La struttura compatta ne facilita il trasporto.  
(circa 2,7Kg, 6 litri)

### ● Supporta la porta di uscita D

Supporta i tuner digitali fino a rating D4.

### ● Montaggio dello slot per la scheda PCMCIA

I dati salvati sulla scheda di memoria possono essere proiettati per le presentazioni.

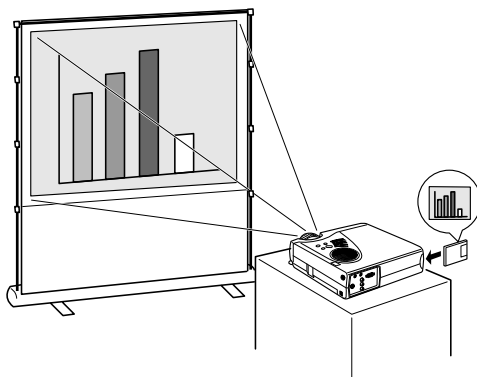

### ● Porta USB predisposta

Oltre a permettere l'utilizzo di un mouse USB, permette anche la trasmissione dei dati sulla scheda di memoria del proiettore, quando è collegata ad un computer (solo se una lista dei file viene visualizzata con EasyMP.)

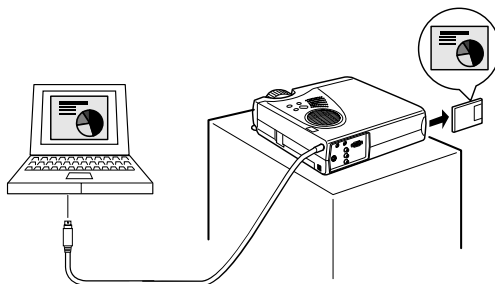

# ■ Sommario

<b>Caratteristiche</b>	<b>1</b>
------------------------	----------

---

<b>Uso del manuale</b>	<b>6</b>
------------------------	----------

---

Simboli visualizzati .....	6
----------------------------	---

<b>Prima di utilizzare questa attrezzatura</b>	<b>7</b>
--	----------

---

<b>Parti, nomi e operazioni</b>	<b>7</b>
---------------------------------	----------

---

Proiettore .....	7
------------------	---

Telecomando .....	11
-------------------	----

Gamma delle operazioni da telecomando .....	14
---	----

Inserimento delle pile del telecomando .....	15
--	----

<b>Installazione</b>	<b>16</b>
----------------------	-----------

---

<b>Procedura di installazione</b>	<b>16</b>
-----------------------------------	-----------

---

Dimensione dello schermo e distanza di proiezione .....	17
---	----

Angoli di proiezione .....	18
----------------------------	----

<b>Collegamenti</b>	<b>19</b>
---------------------	-----------

---

<b>Collegamento del proiettore al computer</b>	<b>19</b>
--	-----------

---

Computer adatti .....	19
-----------------------	----

Nel caso della mini D-Sub a 15 pin .....	21
--	----

Collegamento audio .....	22
--------------------------	----

Collegamento dell'attrezzatura audio esterna .....	23
--	----

Collegare il mouse (funzione mouse senza fili) .....	24
--	----

<b>Collegamento dell'attrezzatura video</b>	<b>26</b>
---	-----------

---

Nel caso di segnali video compositi .....	26
---	----

Nel caso di segnali S-video .....	26
-----------------------------------	----

Nel caso di segnali video (differenziale colore*) componenti .....	27
---	----

In caso di porta di uscita D di un tuner digitale .....	28
---	----

<b>Proiezione</b>	<b>29</b>
-------------------	-----------

---

<b>Proiezione</b>	<b>29</b>
Come prepararsi .....	29
Inizio della proiezione .....	31
<b>Spegnimento</b>	<b>34</b>
<b>Regolare la posizione della proiezione</b>	<b>37</b>
Regolazione dei piedini .....	37
<b>Regolazione della dimensione di proiezione</b>	<b>38</b>
Regolazione dello zoom .....	38
Regolazione keystone .....	39
<b>Regolazione della qualità dell'immagine</b>	<b>40</b>
Regolazione del fuoco .....	40
Regolazione automatica (nella proiezione delle immagini da computer) .....	40
Regolazioni del tracking (nella proiezione di immagini da computer) .....	41
Regolazioni del sincronismo (quando si proiettano immagini da computer) .....	41
<b>Introduzione delle Funzioni</b>	<b>42</b>
<b>Funzioni utili</b>	<b>43</b>
<b>Funzioni utili</b>	<b>43</b>
Funzione guida .....	43
<b>Interruzione della proiezione</b>	<b>45</b>
Funzione A/V Mute .....	45
Funzione fermo immagine .....	45
<b>Variazione dimensioni immagine</b>	<b>46</b>
<b>Ingrandimento immagini (funzione di E-Zoom)</b>	<b>48</b>

---

**Funzione Effetto** **49**

---

Cursore/Timbro .....	49
Riquadro .....	50
Riflettore .....	51
Barra .....	52
Annullamento degli effetti .....	52

---

**Funzione P in P** **53**

---

---

**Regolazione e impostazioni** **54**

---

---

**Regolazione volume** **54**

---

---

**Configurazione del menu** **55**

---

Voci del menu .....	55
---------------------	----

---

**Operazioni da menu** **57**

---

Metodo operativo .....	57
Impostazione delle voci .....	59
Cattura immagine .....	64
Registrazione logo utente .....	66

---

**Risoluzione dei problemi** **68**

---

---

**Risoluzione dei problemi** **68**

---

Spia di accensione .....	68
Spia della lampada .....	69
Spia della temperatura .....	70

---

**Se le spie non sono d'aiuto** **72**

---

L'immagine non viene proiettata .....	73
Immagine non chiara .....	77
L'immagine è tagliata (Larga)/piccola .....	78
Colore dell'immagine non ottimale .....	79
L'immagine è scura .....	79
Assenza di audio .....	80
Il telecomando non funziona .....	80
Il proiettore non si spegne (dopo aver premuto il pulsante [Power]) .....	81

<b>Manutenzione</b>	<b>82</b>
<b>Pulizia del proiettore, pulizia della lente, pulizia del filtro dell'aria</b>	<b>82</b>
Pulizia del proiettore .....	83
Pulizia della lente .....	83
Pulizia del filtro dell'aria .....	83
<b>Sostituzione del filtro dell'aria</b>	<b>84</b>
Metodo di sostituzione .....	84
<b>Sostituzione della lampada</b>	<b>85</b>
Metodo di sostituzione .....	86
<b>Altro</b>	<b>88</b>
<b>Elementi opzionali</b>	<b>88</b>
<b>Terminologia</b>	<b>89</b>
<b>Specifiche</b>	<b>91</b>
<b>Indice</b>	<b>92</b>

# ■ Uso del manuale

---

## Simboli visualizzati

All'interno del presente manuale e sul prodotto sono visualizzati diversi simboli, in modo da garantire che il proiettore venga impiegato in maniera corretta e sicura, evitando rischi per l'utilizzatore e per gli altri, oltre che danni alle cose. Di seguito sono riportate le relative spiegazioni. Accertarsi di avere compreso le istruzioni prima di consultare il manuale.



**Avvertenza**

Visualizza informazioni la cui mancata osservanza può provocare morte o lesioni.



**Attenzione**

Visualizza informazioni la cui mancata osservanza può provocare lesioni o danni alle cose.

**Attenzione:** Comprende spiegazioni supplementari e utili consigli.

(Vedere a pagina xx): Indica le pagine di riferimento

\*: Fare riferimento alla terminologia

· L'uso dei termini "questa unità " e "questo proiettore " in questo manuale

All'interno del manuale, i termini "questo apparecchio" e "questo proiettore" compaiono regolarmente, indicando anche gli accessori in dotazione al proiettore ed altri prodotti opzionali.



# Prima di utilizzare questa attrezzatura

Questa sezione fornisce spiegazioni su parti e nomi delle parti e sui componenti da verificare prima di far funzionare il proiettore.

## Parti, nomi e operazioni

### Proiettore

#### ● Pannello frontale

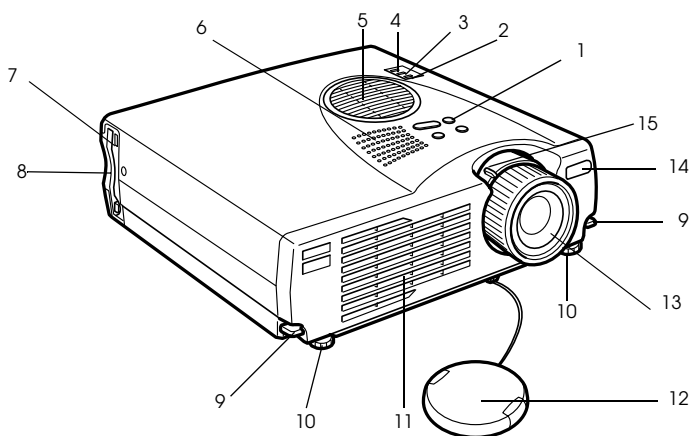

- 1 Pannello operativo
- 2 Spia di accensione
- 3 Spia della lampada
- 4 Spia della temperatura
- 5 Filtro dell'aria (ingresso di ventilazione)
- 6 Altoparlante
- 7 Lampadina di accesso alla scheda PCMCIA
- 8 Slot per scheda PCMCIA
- 9 Leva di regolazione del piedino
- 10 Piedino frontale
- 11 Uscita di ventilazione
- 12 Tappo della lente
- 13 Ghiera del fuoco
- 14 Sensore del telecomando
- 15 Leva dello zoom

● **Superficie posteriore, superficie laterale**

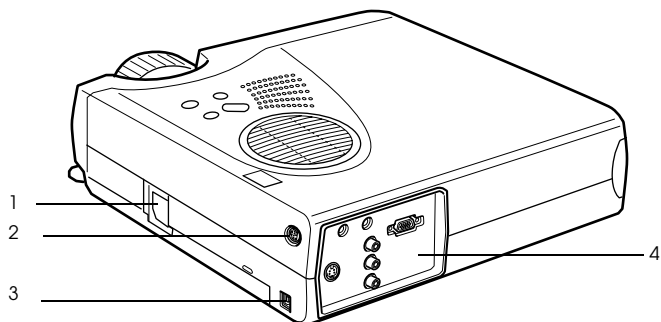

**1 Ingresso alimentazione**

**2 Porta Mouse/Com**

**3 Porta mouse USB**

**4 Porta I/O**

● **Pannello posteriore**

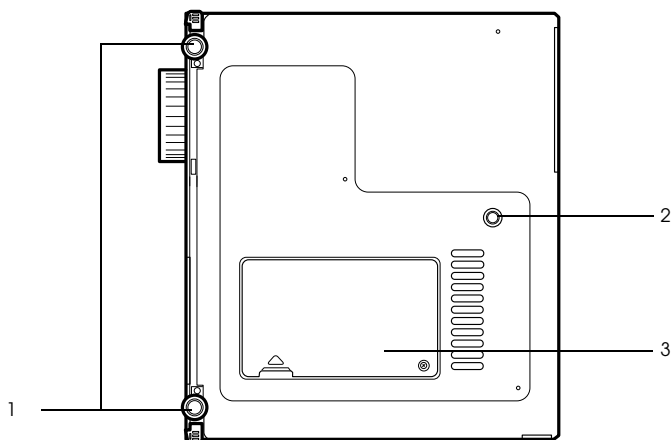

**1 Piedino frontale**

**2 Piedino posteriore**

**3 Tappo della lampada**

## ● Pannello operativo (sulla parte superiore del proiettore)

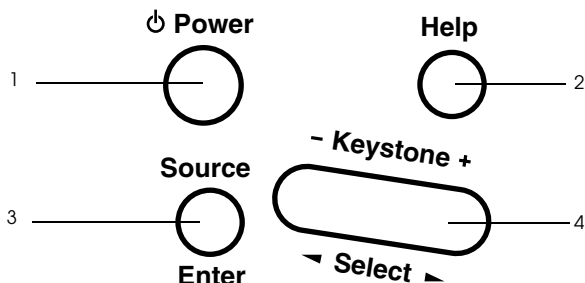

### **1 Pulsante [Power] (vedere a pagina 31, 34)**

Accende e spegne l'alimentazione.

- Premere due volte per spegnere l'alimentazione.

### **2 Pulsante [Help] (vedere a pagina 43)**

Visualizza i metodi per la risoluzione dei problemi. Premere questo pulsante in caso di problemi.

### **3 Pulsante [Source] (Invio) (vedere a pagina 32, 44)**

- Le immagini proiettate vengono commutate in modo sequenziale tra Computer (componente) --> S-Video --> Video composito--> EasyMP. S-Video non verrà visualizzato in assenza di ingresso di segnali S-Video. EasyMP non verrà visualizzato senza l'inserimento di una scheda di memoria.
- Funziona come pulsante [Enter] (per impostare le selezioni) quando viene visualizzato il testo di guida.

### **4 Pulsante [Keystone] (seleziona) (vedere a pagina 39)**

- Effettua le regolazioni necessarie quando lo schermo si distorce in forma trapezoidale.
- Questo pulsante funziona come pulsante [Select] (selezione verticale) quando viene visualizzato lo schermo di guida.

## ● Porte I/O

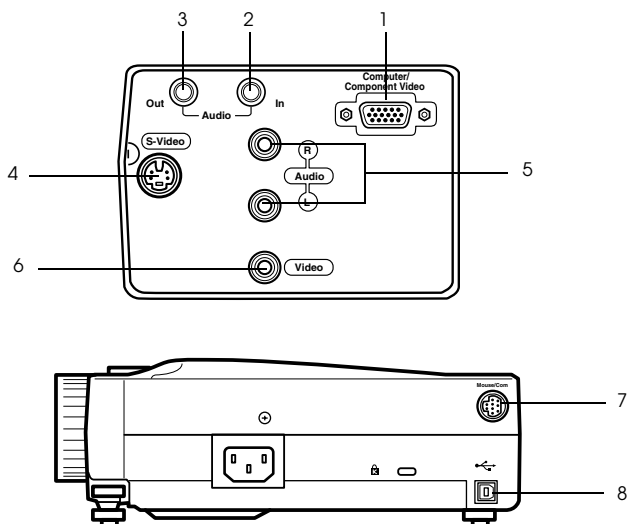

### 1 Porta Computer / Componente video

Permette l'ingresso dei segnali di immagine analogica da computer e segnali di immagine di componenti AV.

### 2 Porta ingresso audio

Permette l'ingresso dei segnali audio da attrezzatura collegata alla porta Computer #1. Utilizzare un mini-jack stereo per il collegamento.

### 3 Porta uscita audio

Permette l'uscita dei segnali audio del proiettore.

· L'audio non sarà più emesso dagli altoparlanti del proiettore se un mini-jack stereo è collegato a questa uscita.

### 4 Porta S-Video

Permette l'ingresso di segnali di immagine S di un'attrezzatura video.

### 5 Porta L-Audio-R

Permette l'ingresso dei segnali audio da attrezzatura A/V collegata alla porta Video o alla porta S-Video. Il collegamento avviene tramite jack con pin RCA.

È possibile solo l'uscita dell'audio per i computer collegati o per l'attrezzatura A/V.

### 6 Porta video

Permette l'ingresso dei segnali di immagine del componente dell'attrezzatura A/V.

### 7 Porta Mouse/Com

Da collegare al computer quando il remote control va utilizzato come mouse senza fili.

### 8 Porta mouse USB

Collegare il computer con il cavo mouse USB quando il telecomando va utilizzato come mouse senza fili. Collegare il computer con il cavo USB quando i dati vanno trasferiti dal computer alla scheda di memoria del proiettore.

# Telecomando

## ● Pannello frontale

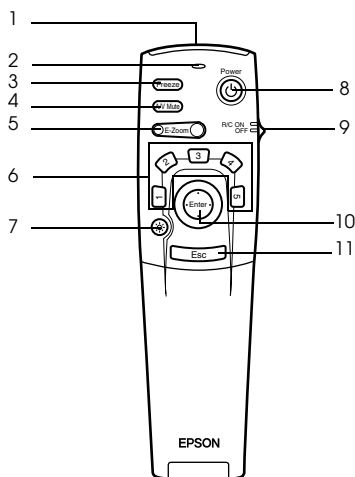

### 1 Telecomando

Invia i segnali del telecomando.

### 2 Spia

Si illumina quando i segnali del telecomando sono in uscita.

La luce non viene emessa quando le pile sono scariche o quando l'interruttore [R/C ON OFF] è impostato su [OFF].

### 3 Pulsante [Freeze] (vedere a pagina 45)

Ferma temporaneamente l'immagine. Premere ancora una volta questo pulsante per annullare il modo fermo immagine.

### 4 Pulsante [A/V Mute] (vedere a pagina 45)

Interrompe temporaneamente video e audio. Per riprendere la proiezione, premere il pulsante ancora una volta, regolare il controllo del volume o visualizzare il menu.

È anche possibile proiettare il logo dell'utente quando la funzione A/V mute è attiva.

### 5 Pulsante [E-Zoom] (vedere a pagina 48, 53)

Allarga e riduce la dimensione dell'immagine. L'immagine dello schermo secondario viene allargata quando le immagini Picture-in-Picture sono proiettate. Premere il pulsante [Esc] per annullare questa funzione.

### 6 Pulsante [Effect] (vedere a pagina 49)

Esegue la funzione effetto assegnata. Premere il tasto [ESC] per annullare questa modalità.

### 7 Pulsante [☼ (Light)]

Il pulsante del telecomando si illumina per circa dieci secondi.

### 8 Pulsante [Power] (vedere a pagina 31, 34)

Accende e spegne il proiettore.

### 9 Interruttore [R/C ON OFF] (vedere a pagina 31, 35)

Spegne e accende il telecomando. Il telecomando non può essere utilizzato se questo interruttore non è su [ON].

## 10 Pulsante [Enter] (vedere a pagina 25, 57)

- Se premuto, imposta la voce del menu e si sposta quindi sulla fase inferiore. Diventa un tasto cursore per selezionare gli elementi del menu, spostandolo in su, in giù, a sinistra o a destra.
- Questa funzione si attiva facendo clic con il tasto sinistro del mouse mentre sono proiettate le immagini del computer. Il puntatore si sposta quando il pulsante viene spostato in su, in giù, a sinistra o a destra.

## 11 Pulsante [Esc] (vedere a pagina 25, 58)

- Termina la funzione. Riporta alla fase precedente mentre sono visualizzati il menu o il testo della guida.
- Questa funzione si attiva facendo clic con il tasto destro del mouse mentre sono proiettate le immagini del computer.

## ● Sotto il tappo

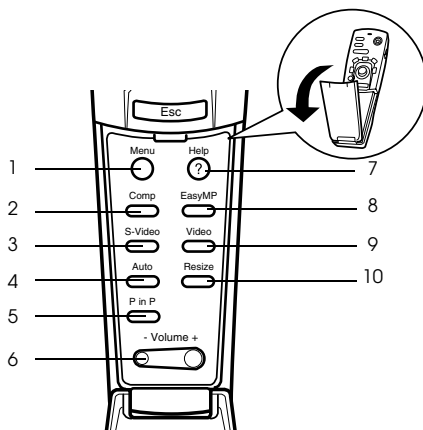

### 1 Pulsante [Menu] (vedere a pagina 57)

Visualizza e termina il menu.

### 2 Pulsante [Comp] (vedere a pagina 32)

Commuta sull'immagine proveniente dalla porta computer.

### 3 Pulsante [S-Video] (vedere a pagina 32)

Commuta sulle immagini S-video (S-Video).

### 4 Pulsante [Auto] (vedere a pagina 40)

Ottimizza l'immagine del computer.

### 5 Pulsante [P in P] (vedere a pagina 53)

Visualizza l'immagine video all'interno dell'immagine del computer o l'immagine video come schermo secondario. Questa funzione viene annullata premendo ancora una volta questo pulsante.

### 6 Pulsante [Volume] (vedere a pagina 54)

Regola il volume.

### 7 Pulsante [Help] (vedere a pagina 43)

Visualizza il metodo per la risoluzione dei problemi. Premere questo pulsante in caso di problemi.

### 8 Pulsante [Easy-MP] (vedere a pagina 32)

Commuta i dati della scheda di memoria sulle immagini Easy-MP proiettate.

### 9 Pulsante [Video] (vedere a pagina 32)

Commuta sulle immagini video.

## 10 Pulsante [Resize] (vedere a pagina 46)

Commuta tra la modalità reale e la modalità ridimensionamento mentre sono proiettate le immagini del computer. Commuta il rapporto di visualizzazione tra 4:3 e 16:9 mentre sono proiettate le immagini.

### ● Pannello posteriore

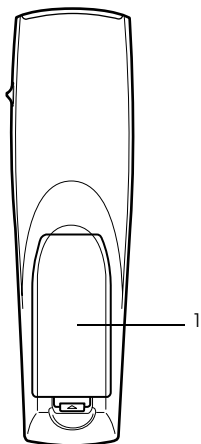

1 Coperchietto della pila

---

## Gamma delle operazioni da telecomando

A seconda della distanza e dell'angolazione in cui è posizionato rispetto al sensore dell'unità principale, vi sono casi in cui il telecomando non funziona. Assicurarsi che il telecomando sia utilizzato nelle seguenti condizioni:

● **Distanza operativa: 10 metri circa**

● **Gamma operativa:**

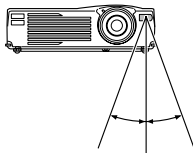

30 gradi circa a sinistra e a destra



15 gradi circa su e giù

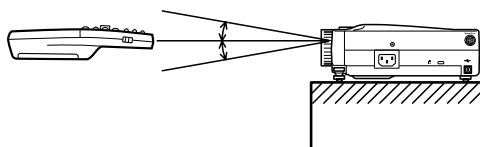

---

### Attenzione

- Assicurarsi che l'interruttore [R/C ON OFF] sia impostato su [ON] quando si utilizza il telecomando.
  - Puntare il telecomando alla zona del sensore del proiettore.
  - In alcuni casi la distanza operativa (circa 10 metri) del telecomando va diminuita quando i segnali sono riflessi, a seconda dei tipi di schermo.
  - Assicurarsi che la luce del sole e la luce fluorescente non siano rivolte direttamente sul sensore del proiettore.
  - Se il telecomando non funziona o funziona male, è possibile che le pile vadano cambiate. In questo caso, sostituire le pile.
-



## Inserimento delle pile del telecomando

Le pile del telecomando vanno inserite nel modo seguente:

### ⚠ Attenzione

Assicurarsi di utilizzare pile nuove dello stesso tipo.

#### **1** Togliere il coperchietto della pila.

Premere sul morsetto che ferma il coperchietto della batteria e quindi sollevare il coperchietto.

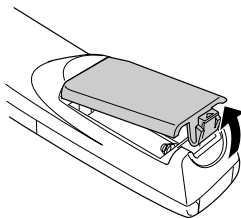

#### **2** Inserire le pile.

Assicurarsi che le pile siano correttamente allineate ai segni "+" e "-" sul telecomando.

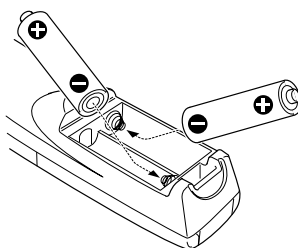

#### **3** Rimettere in sede il coperchietto.

Premere il coperchietto della pila finché non si udirà uno scatto e lo stesso non sarà in sede.

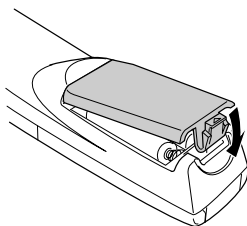

---

#### Attenzione

- Pile specifiche: Due pile alcaline a secco LR6 (AA).
  - Le pile vanno sostituite all'incirca ogni tre mesi se utilizzate per trenta minuti al giorno.
-

# Installazione

Questa sezione fornisce un esempio di installazione del proiettore e spiegazioni su distanze ed angoli di proiezione.

## ■ Procedura di installazione

Questa sezione fornisce un esempio di installazione del proiettore e spiegazioni su distanze ed angoli di proiezione.

### Attenzione

- Non ostruire l'uscita di raffreddamento sulla parte anteriore del proiettore o il filtro dell'aria (ingresso di aspirazione) sulla parte superiore.
- È possibile che pezzi di tessuto o di carta possano essere risucchiati nel filtro dell'aria sulla parte superiore del proiettore durante la proiezione.
- Non porre il proiettore in un luogo in cui è soggetto al flusso diretto dell'aria di condizionatori o stufe.
- Quando il proiettore va posto vicino ad una parete, provvedere a lasciare uno spazio di almeno 20cm tra il proiettore e la parete.
- Non coprire il proiettore con tovaglie o altri materiali.

## Dimensione dello schermo e distanza di proiezione

Determina la distanza cui lo schermo deve trovarsi dall'obiettivo per ottenere la dimensione dello schermo richiesta.

La lente standard del proiettore è un obiettivo zoom di circa 1,2x; la dimensione maggiore dello schermo è di circa 1,2 volte la dimensione dello schermo più piccolo.

Utilizzando la seguente tabella a scopo di riferimento, installare il proiettore in modo che la dimensione delle immagini proiettate sia più piccola dello schermo.

Dimensione dello schermo	Distanza di proiezione approssimativa
30-pollici (61x46cm)	da 1,1m a 1,3m
40-pollici (81x61cm)	da 1,5m a 1,8m
60-pollici (120x90cm)	da 2,2m a 2,7m
80-pollici (160x120cm)	da 3,0m a 3,7m
100-pollici (200x150cm)	da 3,8m a 4,6m
120-pollici (224x183cm)	da 4,6m a 5,4m
150-pollici (305x229cm)	da 5,7m a 6,9m
200-pollici (410x300cm)	da 7,6m a 9,2m
300-pollici (610x460cm)	da 11,5m a 13,9m

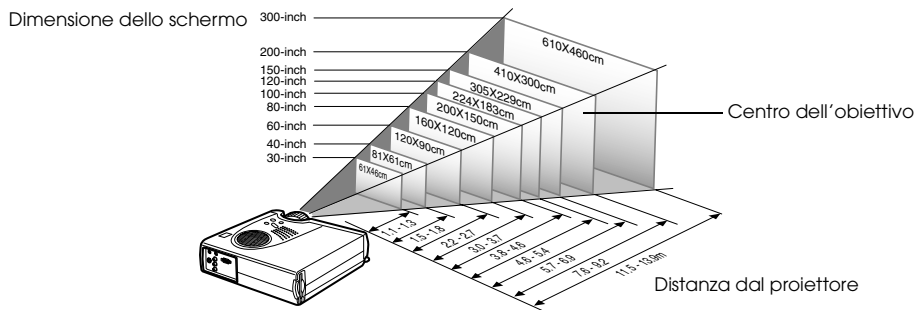

### Attenzione

- Lo schermo diventa più piccolo quando la funzione di correzione trapezoidale è attiva.
- Installare il proiettore ad almeno 20cm dalla parete.

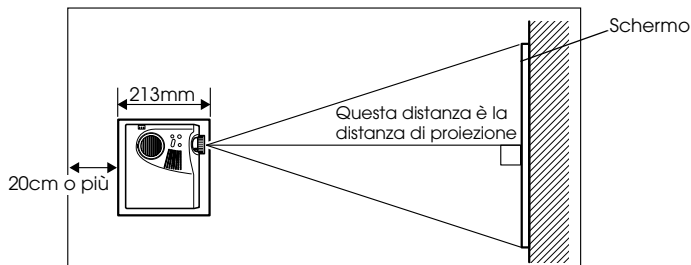

---

## Angoli di proiezione

Lo schermo di proiezione ottimale si ottiene ponendo il centro dell'obiettivo del proiettore ad angolo retto rispetto allo schermo.

### Visione laterale

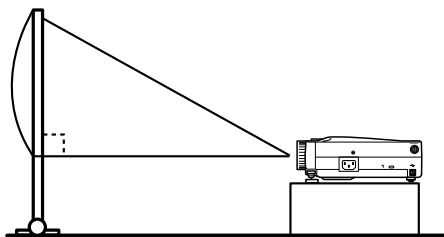

A:B 10: diventa 0

### Visione dall'alto o dal basso

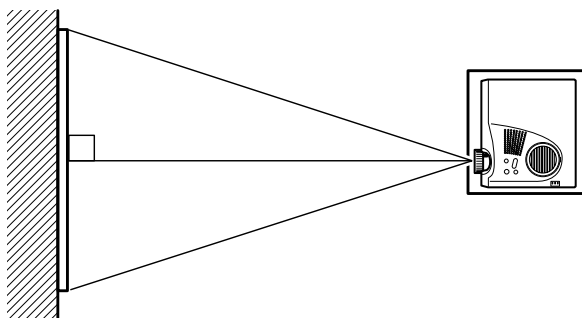

---

### Attenzione

Sebbene sia possibile regolare la posizione di proiezione con la leva del piedino (vedere a pagina 37), talvolta lo schermo si distorce in una forma trapezoidale. In questo caso, regolare la distorsione trapezoidale con la funzione di correzione trapezoidale. (vedere a pagina 39)

---

# Collegamenti

Questa sezione fornisce spiegazioni sul collegamento del proiettore a computer e ad attrezzatura video.

## ■ Collegamento del proiettore al computer

Prima del collegamento, spegnere l'alimentazione del proiettore e del computer.

### Computer adatti

Vi sono dei computer con i quali non possono essere effettuati collegamenti e computer che non possono essere utilizzati per la proiezione, anche se è stato effettuato il collegamento. Innanzitutto, è necessario confermare che sia possibile effettuare un collegamento a computer acceso.

#### ● Condizioni per computer adatti

##### Condizione #1: Il computer deve essere dotato di una porta di uscita del segnale video

Controllare che il computer sia dotato di porte per l'uscita di segnali video, quali la [RGB Port], la [Monitor Port] e la [Porta video]. Nel caso sia impossibile determinarlo con esattezza, fare riferimento al capitolo sui collegamenti a monitor esterni nel manuale di istruzioni del computer.

Vi sono computer, come i modelli combinati computer/monitor e i modelli laptop, con i quali non è possibile effettuare collegamenti o per i quali vanno acquistate porte esterne opzionali.

### ----- Attenzione

A seconda del computer, vi sono casi in cui è necessario commutare l'uscita del segnale video con il tasto di collegamento (⏏, ecc.) o cambiare le impostazioni.

NEC	Panasonic	Toshiba	IBM	SONY	FUJITSU	Macintosh
Fn+F3	Fn+F3	Fn+F5	Fn+F7	Fn+F7	Fn+F10	Il mirroring è impostato regolando il monitor sul pannello di controllo dopo l'avvio.

La tabella sopra indicata fornisce esempi per alcuni prodotti. Fare riferimento al manuale di istruzioni del computer per altre informazioni.  
-----

## Condizione #2: La risoluzione e la frequenza del computer devono essere compresi nei limiti riportati nella tabella sotto.

La proiezione non è possibile se il computer non supporta le risoluzioni e le frequenze del segnale video riportate nella tabella sotto (in alcuni casi è possibile la proiezione, ma non una proiezione brillante.)

Verificare la risoluzione e la frequenza del segnale video indicate nel manuale di istruzioni del computer.

Alcuni computer permettono di modificare la risoluzione di uscita. In questo caso, modificare i parametri perché rientrino nella gamma di cui nella tabella sotto.

Segnale	Velocità refresh (Hz)	Risoluzione (punti)	Pixel (punti) utilizzati durante il ridimensionamento o del display (Ridimensionamento attivo)	Pixel (punti) utilizzati durante il display reale (Ridimensionamento disattivo)	Osservazioni
VGAEGA		640×350	1024×560	640×350	
VGA	60	640×480	1024×768	640×480	
testo VGA		720×350	1024×640	720×350	
		720×400	1024×640	720×400	
VESA	72/75/85	640×480	1024×768	640×480	
SVGA	56/60/72/75/85	800×600	1024×768	800×600	
XGA	43i/60/70/75/85	1024×768	1024×768	1024×768	
SXGA	70/75/85	1152×864	1024×768	1152×864	Display virtuale (parziale)
SXGA	60/75/85	1280×960	1024×768	1280×960	Display virtuale (parziale)
SXGA	43i/60/75/85	1280×1024	960×768	1280×1024	Display virtuale (parziale)
UXGA <sup>1</sup>	60	1600×1200	1024×768	1600×1200	Display virtuale (parziale)
MAC13		640×480	1024×768	640×480	
MAC16		832×624	1024×768	832×624	
MAC19		1024×768	1024×768	1024×768	
MAC21		1152×870	1016×768	1152×870	Display virtuale (parziale)
NTSC			1024×768	1024×576	4:3 ↔ 16:9, selezionabile
PAL			1024×768	1024×576	4:3 ↔ 16:9, selezionabile
SECAM			1024×768	1024×576	4:3 ↔ 16:9, selezionabile
SDTY (480i/P)	60		1024×768	1024×576	4:3 ↔ 16:9, selezionabile
TV alta def. (720P)16:9			1024×576		
TV alta def. (1080i)16:9					

<sup>1</sup> L'EMP-505 non è compatibile con UXGA.

## Nel caso della mini D-Sub a 15 pin

### ⚠ Attenzione

- Prima del collegamento, spegnere l'alimentazione del proiettore e del computer. In caso contrario, possono prodursi dei danni.
- Prima di eseguire il collegamento, accertarsi della corrispondenza tra connettore e porta. L'uso di forza eccessiva, se la direzione o la forma del connettore e della porta differiscono, può provocare collegamenti difettosi o danni all'attrezzatura.
- Collegare la porta del monitor del computer alla porta Computer/Componente Video del proiettore con il cavo del computer in dotazione.

### ● Quando la porta del monitor è la D-Sub 15 pin

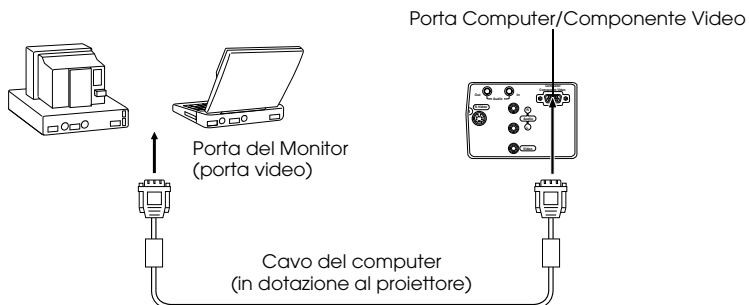

### Attenzione

- Impostare il parametro del segnale di ingresso sul menu di immagine su [RGB] dopo aver effettuato il collegamento.
- Non legare insieme cavo di alimentazione e cavo del computer. In caso contrario, può prodursi rumore nell'immagine, con conseguente cattivo funzionamento.
- Può essere necessario un adattatore per il collegamento, a seconda della porta del computer. Fare riferimento al manuale di istruzioni del computer per ulteriori dettagli.
- Per effettuare il collegamento ad un computer Macintosh è necessario un adattatore MAC opzionale (ELPAP01).

## ● Quando la porta del monitor è 13w3

La porta Computer /componente video è collegata anche alla porta D-Sub 15 tramite il cavo di conversione quando viene utilizzata la porta 13w3 per il collegamento della porta del monitor ad una work station.

- Collegare la porta del monitor del computer (13w3) alla porta Computer/Componente Video del proiettore con un cavo 13w3 <--> D-Sub 15 (disponibile sul mercato).

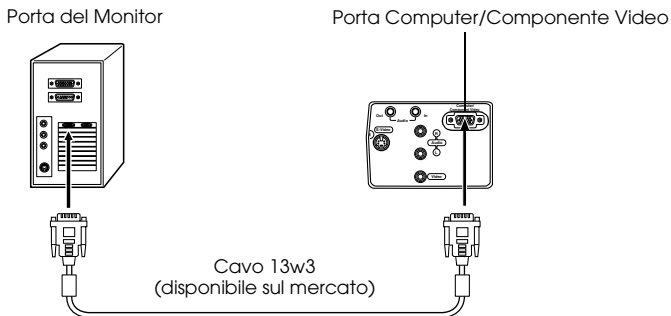

---

## Collegamento audio

Il proiettore è dotato di un altoparlante singolo, con capacità di uscita massima di 1W; è possibile emettere l'audio del computer dall'altoparlante del proiettore. Collegare la porta di uscita audio del computer alla porta di ingresso audio (mini-jack stereo) del proiettore con un cavo audio (disponibile sul mercato).

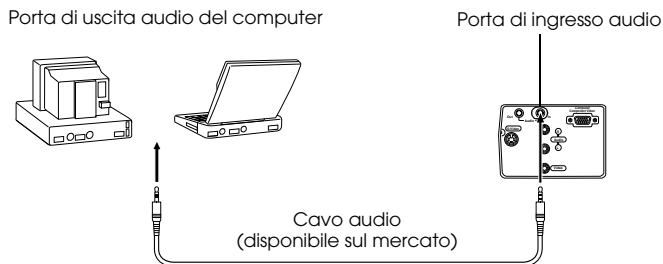

---

### Attenzione

I segnali audio inviano il suono dell'immagine selezionata.

---



---

## Collegamento dell'attrezzatura audio esterna

È possibile usufruire di un suono dinamico collegando la porta di uscita audio sul proiettore ad un sistema PA, ad un sistema di altoparlanti attivo o ad altri altoparlanti dotati di amplificatori incorporati.

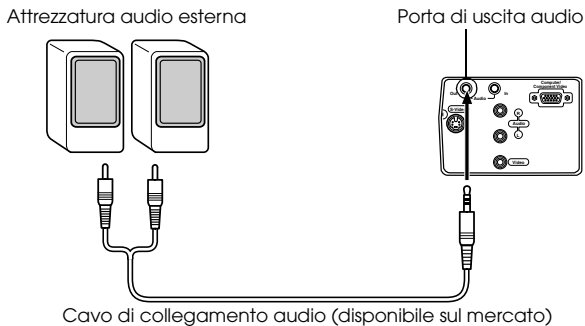

Utilizzare i cavi di collegamento audio disponibili sul mercato (spinotto <--> mini-jack stereo da 3,5mm)

---

### Attenzione

- L'audio sarà inviato esternamente se un mini-jack stereo è inserito nella porta di uscita audio. L'audio non sarà emesso contemporaneamente dagli altoparlanti del proiettore.
  - Viene emesso il suono delle immagini proiettate.
  - Acquistare un cavo di collegamento audio adatto al connettore presente sull'attrezzatura dell'audio esterno da utilizzare.
-

## Collegare il mouse (funzione mouse senza fili)

Permette di far funzionare il puntatore del mouse del computer con il telecomando nello stesso modo di un mouse senza fili.

Collegare la porta mouse del computer alla porta Mouse/Com o alla porta mouse USB del proiettore con il cavo del mouse.

Computer	Mouse da utilizzare	Cavo del mouse da utilizzare
PC / AT DOS/V	Mouse PS/2	Cavo mouse PS/2 (in dotazione)
	Mouse USB	Cavo mouse USB (in dotazione)
Macintosh (OS9 o superiore)	Mouse USB	Cavo mouse USB (in dotazione)

### Collegamento PS/2

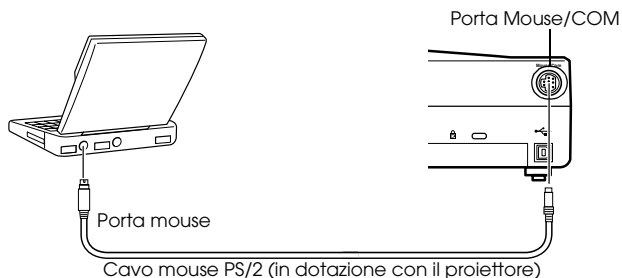

### Collegamento USB

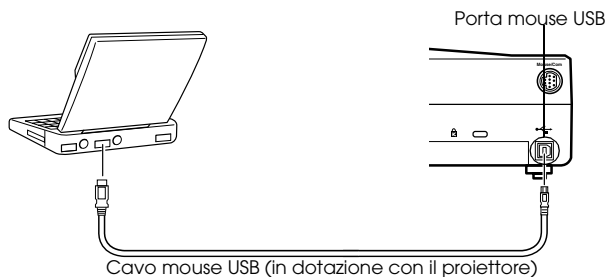

Fare riferimento alla tabella di cui sopra prima di effettuare la selezione.

### Attenzione

- Solo i modelli con standard USB supportano le connessioni con Cavo mouse USB. Nel caso di Windows, è supportato solo il modello con Windows 98/2000/Me preinstallato. L'operatività non può essere garantita sugli ambienti con upgrade a Windows 98/2000/Me.  
Supporta OS9 e superiore in ambiente Macintosh.  
In alcuni casi non è possibile utilizzare un unico mouse per Windows e Macintosh, a seconda della versione dell'OS.
- In alcuni casi, alcune impostazioni vanno fatte sul computer per utilizzare un mouse. Fare riferimento al manuale di istruzioni del computer per altre informazioni .
- Staccare l'alimentazione del proiettore e del computer prima di effettuare il collegamento.
- Se il computer non funziona, riavviarlo.
- Rivolgersi al proprio rivenditore quando si devono collegare un mouse seriale o un mouse ADB per Macintosh.

Effettuare le seguenti operazioni con il mouse dopo aver effettuato il collegamento:

Fare clic con il pulsante sinistro ----- Premere il pulsante [Enter]

Fare clic con il tasto destro ----- Premere il pulsante [Esc]

Movimento del pointer del mouse ---- Premere il pulsante [Enter] del telecomando

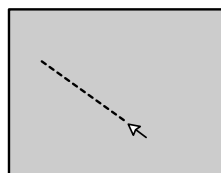
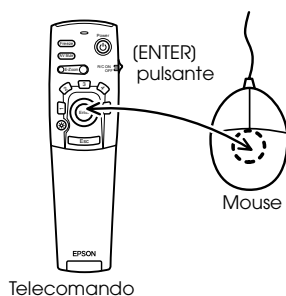
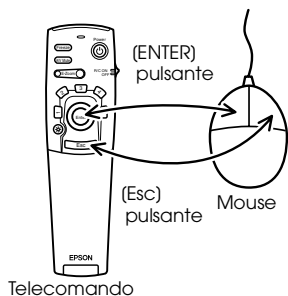

---

### Attenzione

- Le operazioni saranno invertite se le funzioni del pulsante sinistro/destro del puntatore del mouse sono state modificate nel computer.
  - Il mouse non può essere utilizzato con il menu visualizzato, quando le funzioni effetto, Picture-in-Picture o E-zoom sono in utilizzo o quando la dimensione dell'immagine è impostata in modalità reale (resize off).
  - La velocità del movimento del puntatore del mouse può essere modificata. (vedere a pagina 60)
-

# ■ Collegamento dell'attrezzatura video

Spegnere il proiettore e l'attrezzatura video prima di effettuare il collegamento.

## Attenzione

Sarà inviato l'audio per l'immagine selezionata.

## Nel caso di segnali video compositi

- Collegare la porta video, la porta video del proiettore e la porta L-Audio-R con il cavo video/audio in dotazione (rosso/bianco/giallo).

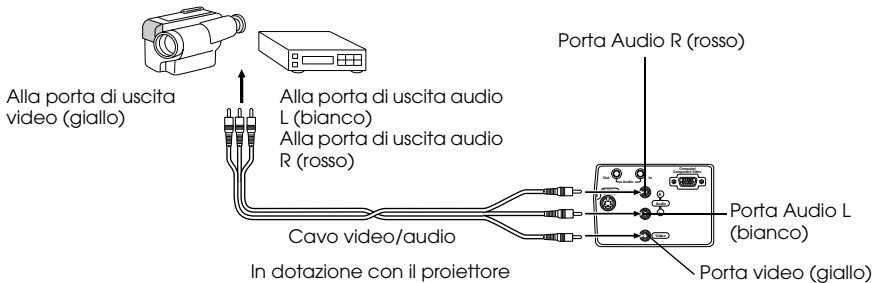

## Nel caso di segnali S-video

- Collegare la Porta S-video del proiettore all'attrezzatura video con il cavo S-Video (disponibile sul mercato).
- Collegare le porte L-Audio-R al Cavo video/audio (rosso/bianco/giallo) se il suono deve essere riprodotto dagli altoparlanti del proiettore.

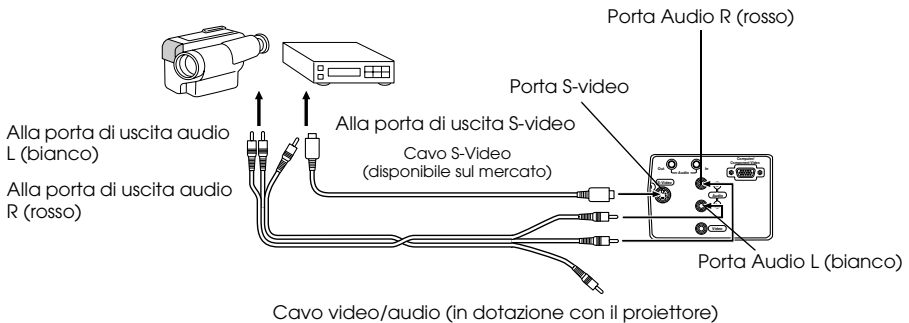

## Nel caso di segnali video (differenziale colore\*) componenti

- Collegare l'attrezzatura video alla porta Computer/Componente Video del proiettore con il cavo componente video opzionale (ELPKC19.)
- Collegare le porte L-Audio-R al Cavo video/audio (rosso/bianco/giallo) in dotazione se il suono deve essere riprodotto dagli altoparlanti del proiettore.

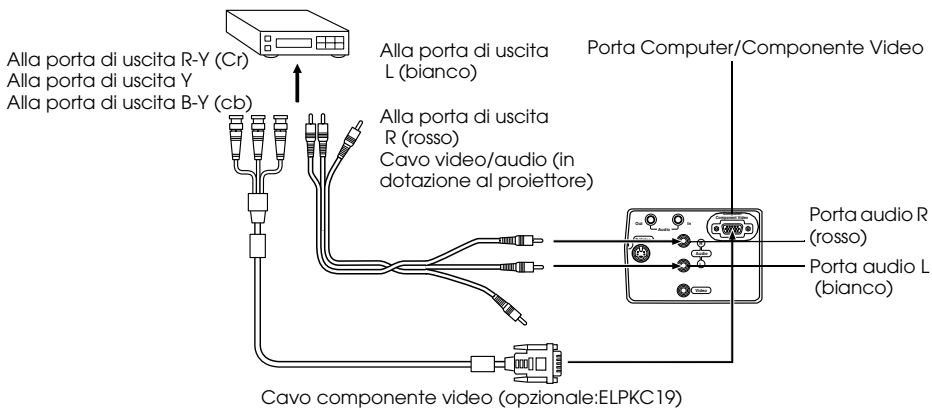

### Attenzione

Impostare il parametro del segnale di ingresso sul menu di immagine su [YCbCr] o [YPbPr], conformemente ai segnali dell'attrezzatura, dopo aver effettuato il collegamento.

## In caso di porta di uscita D di un tuner digitale

- Collegare il tuner digitale alla porta Computer/Componente video del proiettore con il cavo della porta D opzionale (ELPKC22).
- Collegare le porte L-Audio-R al Cavo video/audio (rosso/bianco/giallo) se il suono deve essere riprodotto dagli altoparlanti del proiettore.

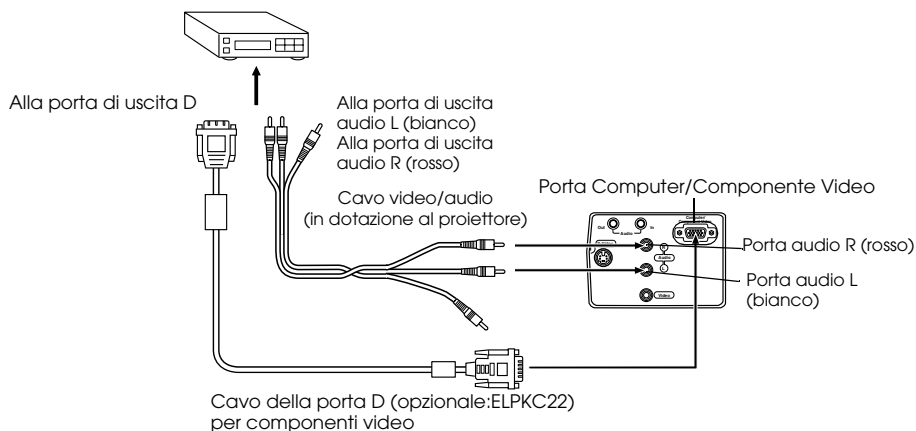

### Attenzione

- Impostare i segnali di ingresso del menu di immagine su [YCbCr] o su [YPbPr] a seconda dell'attrezzatura utilizzata quando si effettua il collegamento. (vedere a pagina 59)
- I collegamenti con i tuner digitali possono essere effettuati solo in Giappone.
- Supporta i tuner digitali fino al rating D4.

# Proiezione

Questa sezione dà spiegazioni sull'inizio e la fine della proiezione e sulle funzioni di base per regolare le immagini proiettate.

## ■ Proiezione

Le immagini possono essere proiettate al completamento di tutti i collegamenti.

### Come prepararsi

#### ⚠ Avvertenza

- Con l'alimentazione inserita, mai dirigere lo sguardo direttamente verso l'obiettivo. In caso contrario, può verificarsi un danno alla vista causato dalla forte intensità della luce.
- Assicurarsi di utilizzare il cavo di alimentazione in dotazione. L'uso di cavi diversi da quello in dotazione può produrre incendi o scosse elettriche.

#### ⚠ Attenzione

Non effettuare proiezioni con il tappo dell'obiettivo inserito. In caso contrario, possono verificarsi deformazioni del tappo per il calore.

- 1** Collegare il proiettore ad un computer e ad un'attrezzatura video. (vedere a pagina 19, 26)
- 2** Ruotare la levetta dello zoom in posizione centrale per estendere l'obiettivo.  
Le immagini proiettate saranno fuori fuoco se la levetta dello zoom non viene spostata in posizione centrale.

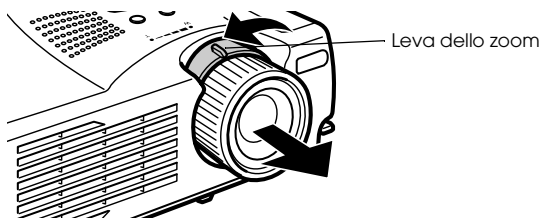

- 3** Rimuovere il tappo dell'obiettivo.

#### **4** Collegare il cavo di alimentazione in dotazione al proiettore.

Verificare la forma dell'ingresso dell'alimentazione e del connettore di alimentazione del proiettore, allineare il connettore nella direzione corretta e quindi inserirlo fino in fondo.

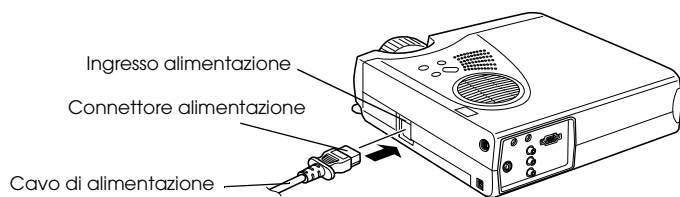

#### **5** Inserire il cavo di alimentazione nella presa di corrente.

La spia di accensione si illumina in arancione.



---

#### **Attenzione**

Le operazioni da pulsante non sono possibili quando la spia di accensione lampeggia in arancione.

---



# Inizio della proiezione

## 1 Premere il pulsante [Power] per accendere l'alimentazione.

La spia di accensione lampeggia in verde e la proiezione comincia.

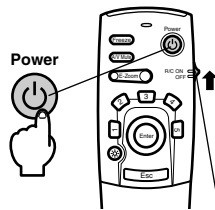
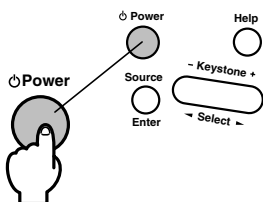

Impostare innanzitutto l'interruttore R/C ON/OFF su (ON) quando si utilizza il telecomando

La spia di accensione passa dal lampeggiamento all'illuminazione continua in verde dopo qualche tempo.



In mancanza di ingresso di segnali di video appare il messaggio (Segnale assente in ingresso). (Notare che in alcuni casi il messaggio non viene visualizzato, a seconda delle impostazioni di visualizzazione in caso di segnale assente.) (vedere a pagina 61)

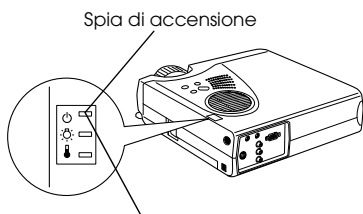

Lampeggia in verde → e resta accesa

## Attenzione

Le operazioni da pulsante non sono possibili quando la spia di accensione lampeggia in verde.

## 2 Aprire il coperchietto del telecomando quando questo va utilizzato.

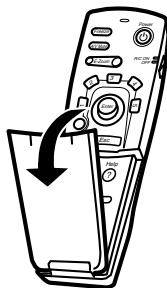

### 3 Selezionare la porta sui cui è stato fatto il collegamento quando è stato collegato più di un apparecchio.

Premere il pulsante della porta collegata al computer o all'attrezzatura video per commutare la sorgente di ingresso.



Immagine	Pulsante da selezionare		Display sull'angolo in alto a destra dello schermo
	Unità principale	Telecomando	
Computer (Componente)	[Sorgente] (cambia quando si preme)	[Comp]	Computer
Video		[Video]	Video
S-Video		[S-Video]	S-Video
Scheda di memoria		[EasyMP]	[EasyMP]

#### Attenzione

- La proiezione avverrà senza premere il pulsante solo se è collegato un solo apparecchio.
- Non è possibile commutare su S-Video con il pulsante [Source] in assenza di ingresso S-Video.
- Non è possibile commutare su EasyMP con il pulsante [Source] senza che sia stata inserita una scheda di memoria.

## 4 Inizio della proiezione.

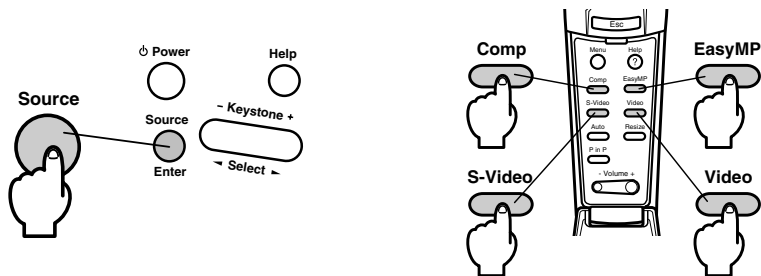
Accendere l'alimentazione del computer o dell'attrezzatura video. Se l'attrezzatura collegata è un'attrezzatura video, premere anche i pulsanti [Playback] o [Play].

La visualizzazione [Segnale assente] sarà cancellata e la proiezione comincerà.

---

### Attenzione

- Se [Segnale assente] rimane visualizzato, controllare ancora una volta i collegamenti.
- A seconda del computer, vi sono casi in cui è necessario commutare la destinazione di uscita del segnale di immagine con il tasto (B/C, ecc.) o cambiare le impostazioni dopo aver stabilito il collegamento.

NEC	Panasonic	Toshiba	IBM	SONY	FUJITSU	Macintosh
Fn+F3	Fn+F3	Fn+F5	Fn+F7	Fn+F7	Fn+F10	Il mirroring è impostato regolando il monitor sul pannello di controllo dopo l'avvio.

La tabella sopra indicata fornisce esempi per alcuni prodotti. Fare riferimento al manuale di istruzioni del computer per altre informazioni .

- Premere il pulsante [Resize] nel caso di ingresso di segnali che supportano lettori DVD o schermi televisivi ampi (immagini a 16:9). Premendo sul commutatore, è possibile passare dai parametri per le immagini a 4:3 a quelli per immagini a 16:9.
  - In alcuni casi la proiezione può bloccarsi su un'immagine se questa viene usata come fermo immagine per un lungo periodo di tempo.
-

# ■ Spegnimento

Terminare la proiezione secondo la seguente procedura.

**1** Spegnere l'alimentazione dell'attrezzatura collegata.

**2** Premere il pulsante [Power].

Viene visualizzato un messaggio che conferma che l'alimentazione va spenta.

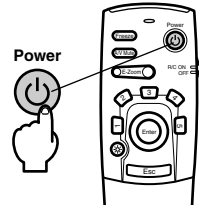
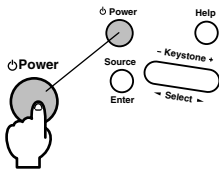

**3** Premere il pulsante [Power] ancora una volta.

La lampada si spegne, la spia di accensione lampeggia in arancione e inizia il processo di raffreddamento.

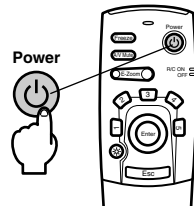
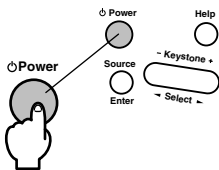
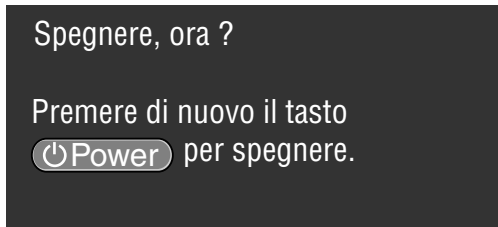

La spia di accensione smetterà di lampeggiare e sarà illuminata in arancione una volta completato il processo di raffreddamento. Per il processo di raffreddamento occorrono circa novanta secondi (a seconda della temperatura ambiente).

## Attenzione

- Premere un tasto diverso se non si desidera spegnere il proiettore. Il messaggio sarà cancellato dopo sette secondi se non viene premuto alcun pulsante (l'alimentazione resta accesa).
- Le operazioni da pulsante non sono possibili quando la spia di accensione lampeggia in arancione. In questo caso, aspettare che la spia rimanga accesa senza lampeggiare.

- 4** Verificare che il periodo di raffreddamento sia terminato (la spia di accensione è illuminata in arancione) e quindi estrarre la spina dalla presa.

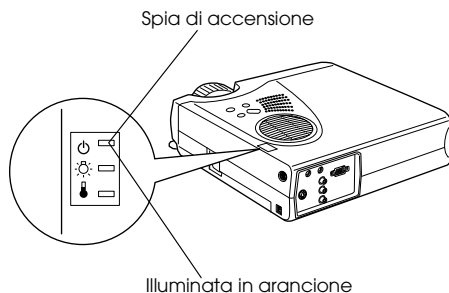

### ⚠ Attenzione

Non estrarre la spina dalla presa quando la spia di accensione lampeggia in arancione. In caso contrario, possono verificarsi danni all'attrezzatura e la vita della lampada potrebbe essere abbreviata.

- 5** Impostare innanzitutto l'interruttore R/C ON OFF su [OFF] quando si utilizza il telecomando.



### Attenzione

Le pile si consumano quando l'interruttore [R/C ON OFF] sul telecomando è su [ON]. Assicurarsi che l'interruttore [R/C ON OFF] sul telecomando sia su [OFF] quando non è in uso.

- 6** Riportare il piedino anteriore alla posizione di partenza se è stato allungato.

Tenere fermo il proiettore con una mano, sollevare la leva di regolazione del piedino e abbassarla delicatamente nell'unità principale.

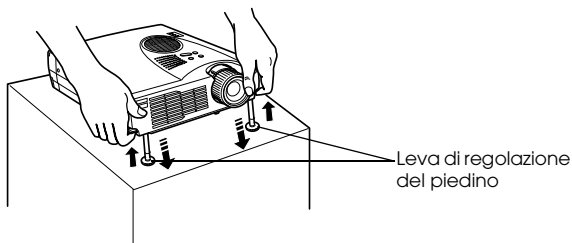

**7** Rimettere il tappo della lente.

**8** Ruotare la levetta dello zoom per inserire la lente all'interno del proiettore.

Leva dello zoom

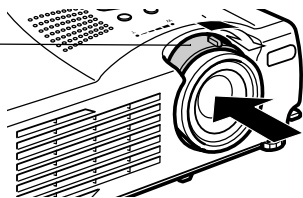

# ■ Regolare la posizione della proiezione

Il proiettore può essere regolato nelle seguenti posizioni verticali.

## Regolazione dei piedini

Regolare l'angolo di proiezione del proiettore.

- 1** Sollevare la leva di regolazione dei piedini con un dito e sollevare la parte anteriore del proiettore.

Il piedino frontale si estenderà.

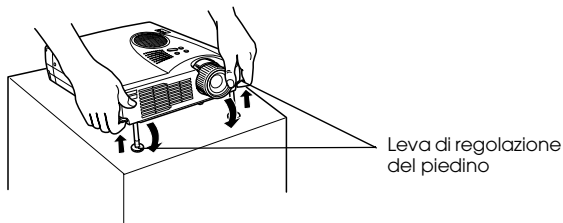

- 2** Togliere il dito dalla leva di regolazione del piedino e lasciare il proiettore.

- 3** Ruotare la parte inferiore del piedino anteriore per regolare finemente l'altezza.

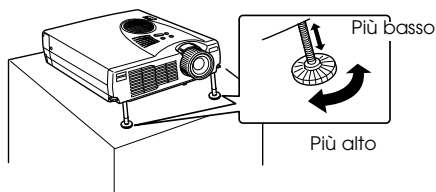

### Attenzione

- In alcuni casi lo schermo è distorto in una forma trapezoidale quando si effettuano regolazioni dei piedini. Detta distorsione trapezoidale può essere regolata con la funzione di correzione trapezoidale keystone. (vedere a pagina 39)
- Il piedino anteriore si riporta in posizione originale sollevando la levetta di regolazione del piedino con il dito e abbassando il proiettore.

## ■ Regolazione della dimensione di proiezione

È possibile modificare la dimensione della proiezione e correggere distorsioni trapezoidali.

### Attenzione

Sono anche disponibili una funzione per ridimensionare lo schermo ([vedere a pagina 46](#)) e una funzione di E-Zoom per ingrandire alcune zone ([vedere a pagina 48](#)).

---

## Regolazione dello zoom

- 1** Girare la levetta dello zoom per effettuare la regolazione (è possibile l'ingrandimento fino a 1,2X).

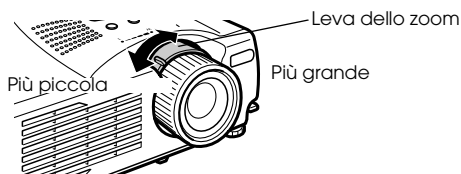

Va anche regolata la distanza di proiezione quando si ingrandisce lo schermo. ([vedere a pagina 17](#))

### Attenzione

Impostare la levetta dello zoom tra le posizioni [W] e [T] durante la proiezione. Se la levetta è impostata su una posizione che supera la gamma regolabile dalla posizione [W] (centro), la lente entrerà nel proiettore e le immagini saranno fuori fuoco.



## Regolazione keystone

Corregge la distorsione trapezoidale che si forma sullo schermo quando si regolano i piedini.

- 1** Premere il pulsante [Keystone +, -] sul proiettore per modificare lo schermo in un rettangolo.

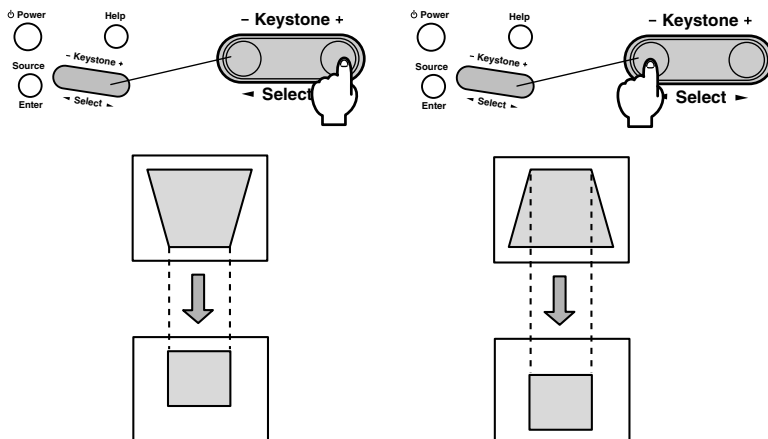

Lo schermo corretto si stringe.

Lo schermo corretto si stringe.

È possibile eseguire le regolazioni con la correzione trapezoidale (attraverso 30 passi) finché l'angolo di inclinazione del proiettore è entro una estensione verticale massima di circa 15 gradi.

Il valore massimo per l'angolo di inclinazione è leggermente diverso a seconda della dimensione proiettata che viene regolata con lo zoom.

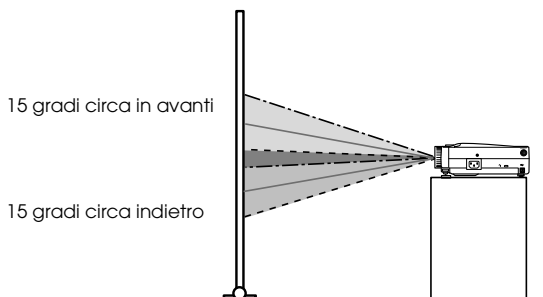

### Attenzione

- Le dimensioni dello schermo saranno ridotte dopo la correzione trapezoidale.
- I dettagli della correzione trapezoidale saranno memorizzati. Occorre una nuova regolazione per adattarsi allo status di installazione, dopo che posizione e angolo di proiezione sono stati modificati.
- Ridurre la nitidezza se c'è sfocatura dopo la correzione keystone. ([vedere a pagina 59](#))
- La correzione keystone viene effettuata dal menu. ([vedere a pagina 61](#))

# ■ Regolazione della qualità dell'immagine

Regola il fuoco e il disturbo dell'immagine.

## Regolazione del fuoco

Allinea il fuoco dell'immagine.

- 1 Ruotare la ghiera del fuoco per effettuare la regolazione desiderata.

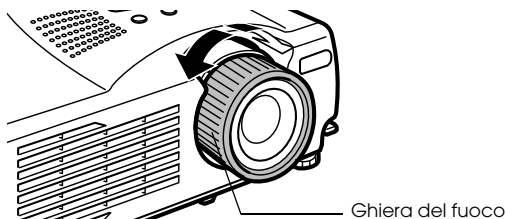

### Attenzione

- Non è possibile allineare il fuoco se l'obiettivo è sporco o annebbiato per la condensa. In questo caso, pulire la lente. (vedere a pagina 83)
- La regolazione non è possibile se la posizione di installazione è fuori dalla gamma tra i 1,1 e i 13,9 metri.
- Le immagini si sfocano se la posizione della levetta dello zoom è al di fuori della gamma tra [W] e [T].

## Regolazione automatica (nella proiezione delle immagini da computer)

Regola automaticamente l'immagine da computer per raggiungere l'effetto desiderato. Tra le altre regolazioni vi sono Tracking, Posizione e Sincronismo.

- 1 Premere il pulsante [Auto] sul telecomando.

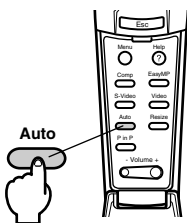

### Attenzione

- Se le regolazioni automatiche vengono effettuate quando le funzioni E-Zoom, A/V Mute o P in P sono in esecuzione, le regolazioni non saranno eseguite finché la funzione in esecuzione non è stata annullata.
- A seconda del tipo di segnale in uscita dal computer, vi sono casi in cui le regolazioni non possono essere eseguite correttamente. In questo caso, regolare Tracking e Sincronismo. (vedere a pagina 41)

---

## Regolazioni del tracking (nella proiezione di immagini da computer)

Da regolare quando sull'immagine da computer sono visibili strisce verticali.

- 1** Effettuare la regolazione con la funzione [Menu] - [Video] - [Tracking].

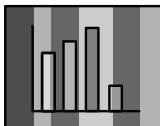

---

## Regolazioni del sincronismo (quando si proiettano immagini da computer)

Da regolare se l'immagine da computer sfarfalla, è sfocata o disturbata.

- 1** Effettuare la regolazione con la funzione [Menu] - [Video] - [Sync.].

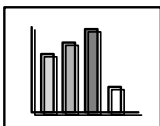

## ■ Introduzione delle Funzioni

Qui di seguito sono elencate le funzioni che possono essere attivate da pulsanti mentre sono proiettate le immagini.

Funzione	Descrizione	Pulsante		Pagina di riferimento
		Unità principale	Telecomando	
Help	Visualizza il metodo di risoluzione di eventuali problemi.	Help	Help	<a href="#">43</a>
A/V Mute	Interrompe temporaneamente video e audio.	-	A/V Mute	<a href="#">45</a>
Freeze	Mette in pausa temporaneamente il movimento dell'immagine.	-	Freeze	<a href="#">45</a>
Resize	Modifica la dimensione dell'immagine.	-	Resize	<a href="#">46</a>
E-Zoom	Ingrandisce una parte dell'immagine.	-	E-Zoom	<a href="#">48</a>
Effect	Aggiunge elementi decorativi all'immagine.	-	[1]-[5] (Effect)	<a href="#">49</a>
P in P	Aggiunge uno schermo secondario all'immagine.	-	P in P	<a href="#">53</a>
Correzione keystone	Corregge la distorsione trapezoidale.	Keystone	-	<a href="#">39</a>
Regolazione automatica	Regola automaticamente l'immagine per un effetto ottimale.	-	Auto	<a href="#">40</a>
Volume	Regola il volume.	-	Volume	<a href="#">54</a>
Menu	Visualizza il menu.	-	Menu	<a href="#">57</a>

# Funzioni utili

Questa sezione fornisce spiegazioni su funzioni utili ed efficaci, quali le presentazioni, disponibili con questo proiettore.

## ■ Funzioni utili

### Funzione guida

I metodi per la risoluzione di eventuali problemi sono divisi in sezioni separate e spiegati qui di seguito.

#### 1 Premere il pulsante [Help].

Viene visualizzato il menu di guida.

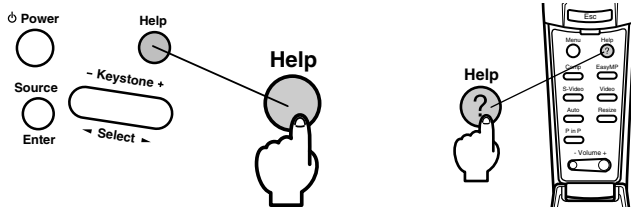

#### 2 Selezione della voce.

Premere il pulsante [Select] sull'unità principale (muovere su e giù il pulsante [Enter] sul telecomando) per selezionare la voce.

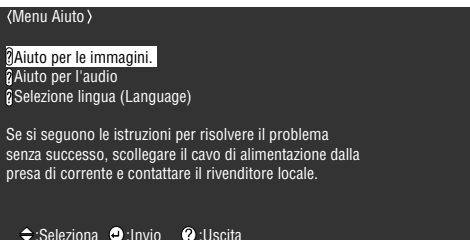

### 3 Impostazione di una voce.

Premere il pulsante [Enter] per selezionare la voce desiderata.

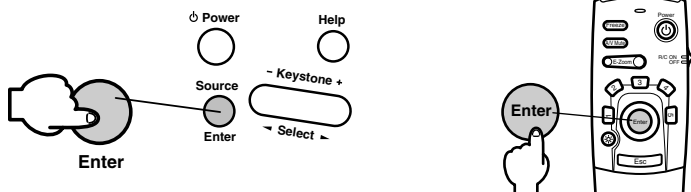

### 4 Ripetere le operazioni indicate nelle procedure 2 e 3 per selezionare ed impostare le voci in questione.

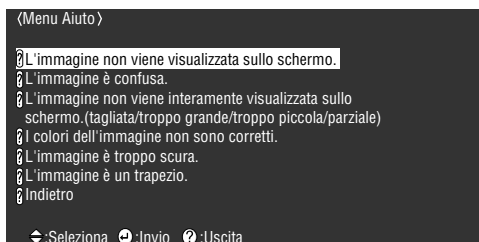

#### Attenzione

- Fare riferimento a [Risoluzione dei problemi] in questo manuale se il testo della guida non risolve i problemi. (vedere a pagina 68)
- È possibile annullare il menu della guida premendo i pulsanti [Help].

## ■ Interruzione della proiezione

È possibile interrompere temporaneamente audio e video o metterli in pausa.

### Funzione A/V Mute

Interrompe temporaneamente immagine e audio.

#### 1 Premere il pulsante [A/V Mute] sul telecomando.

Immagini e audio saranno cancellati.

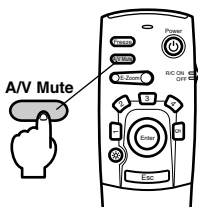

Per riprendere la proiezione, premere il pulsante [A/V Mute] ancora una volta, regolare il controllo del volume o visualizzare il menu. È possibile impostare lo status che il proiettore assume quando le immagini e l'audio sono temporaneamente interrotti; lo status può essere selezionato tra i tre seguenti dalle impostazioni A/V mute sul menu di impostazione. (vedere a pagina 61)

Colore nero



(Impostazioni predefinite)

Colore blu



Logo utente

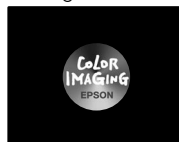

### Attenzione

Il logo EPSON è stato registrato come logo utente. È necessario registrare e impostare nuovamente il logo dell'utente per modificarlo. (vedere a pagina 62)

### Funzione fermo immagine

Mette in pausa temporanea il movimento delle immagini. Tuttavia l'audio resterà attivo.

#### 1 Premere il pulsante [Freeze] sul telecomando.

L'immagine si ferma.

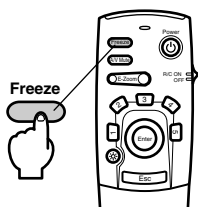

Premere il pulsante [Freeze] ancora una volta per annullare questo modo.

# ■ Variazione dimensioni immagine

Commuta tra la modalità reale e la modalità ridimensionamento quando si proiettano le immagini da computer. Commuta tra un rapporto di visualizzazione di 4:3 e uno di 16:9 quando si proiettano le immagini video.

## 1 Premere il pulsante [Resize] sul telecomando.

Le dimensioni dello schermo cambiano.

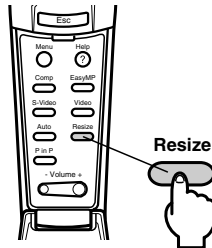

## ● In caso di immagini da computer

Modalità reale Proietta la risoluzione di ingresso (visualizzazione reale). In alcuni casi la dimensione della proiezione e quella dell'immagine differiscono.

Modalità ridimensionamento: Riduce o aumenta la risoluzione in modo che la dimensione della proiezione si adatti a tutto lo schermo.

**(Esempio) Quando la risoluzione di ingresso è minore della risoluzione di visualizzazione (in caso di 800 x 600)**

Modalità ridimensionamento

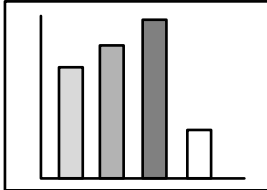

Modalità reale

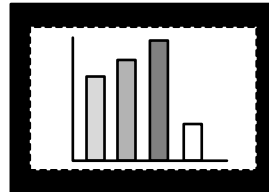



**( Esempio) Quando la risoluzione di ingresso è maggiore della risoluzione di visualizzazione (in caso di 1600 x 1200)**

Modalità ridimensionamento

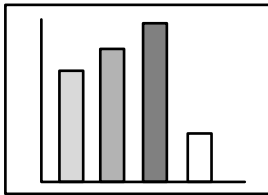

Modalità reale

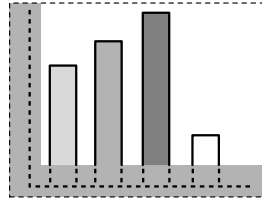

Premere il pulsante (Enter) sul telecomando per permettere lo scrolling.

**Attenzione**

- La dimensione non sarà variata se la risoluzione del display a cristalli liquidi è la stessa della risoluzione impostata (1024 x 768 punti).
- Una parte dell'immagine non sarà visualizzata se la risoluzione impostata è maggiore della risoluzione di visualizzazione del pannello a cristalli liquidi. Premere il pulsante [Enter] sul telecomando per fare lo scrolling sulle aree non visualizzate.

● **Nel caso di immagini video**

Sarà effettuata una commutazione tra le dimensioni 4:3 e 16:9 dell'immagine. Le immagini registrate con video digitali e le immagini DVD possono essere proiettate su schermi a 16:9.

Visualizzazione a 4:3

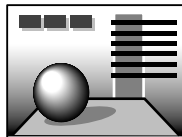

Visualizzazione a 16:9

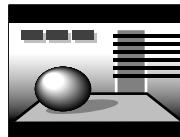

# ■ Ingrandimento immagini (funzione di E-Zoom)

La dimensione della proiezione rimane la stessa mentre l'immagine sarà ingrandita proporzionalmente.

## 1 Premere il pulsante [Zoom] sul telecomando.

La percentuale delle dimensioni sarà visualizzata nell'angolo in basso a destra per permettere la riduzione o l'ingrandimento dell'immagine.

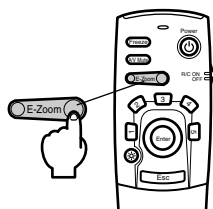
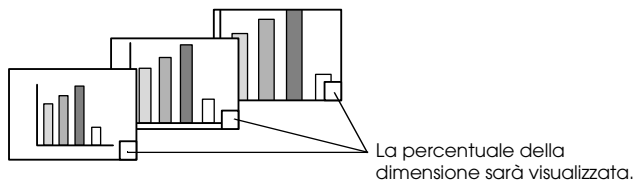

Premere il pulsante [Esc] sul telecomando per annullare le impostazioni.

---

### Attenzione

- È possibile l'allargamento con 24 intervalli tra 1x e 4x con incrementi di 0,125x.
  - Una parte dell'immagine non sarà visualizzata dopo l'ingrandimento. Premere il pulsante [Enter] sul telecomando per fare lo scrolling dello schermo e visualizzare questa parte.
  - Quando la funzione P in P è attiva, gli schermi secondari verranno ingranditi.
-

## ■ Funzione Effetto

È possibile aggiungere degli effetti alle immagini della presentazione utilizzando i pulsanti da [Effect] sul telecomando. Gli effetti utilizzati possono essere modificati sullo schermo [Effect]. (vedere a pagina 60)

---

### Cursore/Timbro

Stampa un timbro sull'immagine.

#### **1** Premere il pulsante [1] sul telecomando.

Viene visualizzato il cursore/timbro.

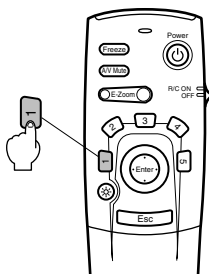

#### **2** Premere il pulsante [Enter] sul telecomando per spostare il cursore/timbro.

#### **3** Il timbro sarà stampato nella posizione del cursore nel momento in cui viene premuto il pulsante [Enter].



---

#### Attenzione

- Premendo il pulsante [Esc] o il pulsante [5], la funzione effetto viene annullata e il cursore scompare.
  - Il mouse non può essere utilizzato quando si usa la funzione effetto.
-

## Riquadro

Disegna un riquadro sull'immagine.

### 1 Premere il pulsante [2] sul telecomando.

Viene visualizzato un riquadro.

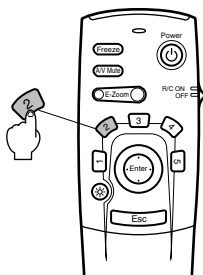

### 2 Premere il pulsante [Enter] sul telecomando per spostare il cursore nella posizione di partenza.

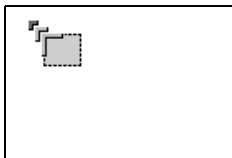

### 3 Premere il pulsante [Enter] per impostare la posizione di partenza.

### 4 Premere il pulsante [Enter] sul telecomando per spostare il cursore nella posizione di termine.

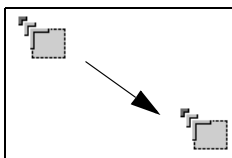

### 5 Premere il pulsante [Enter] per impostare la posizione finale.

#### Attenzione

- Premendo il pulsante [5] l'elemento decorativo viene cancellato.
- In alcuni casi l'effetto sarà difficile da vedere, a seconda della combinazione cromatica dello sfondo e dei quattro angoli dell'immagine. In questo caso, modificare il colore degli angoli. ([vedere a pagina 60](#))
- Il mouse non può essere utilizzato quando si usa la funzione effetto.

## Riflettore

Evidenzia un riflettore su una parte dell'immagine.

### 1 Premere il pulsante [3] sul telecomando.

Viene visualizzato il riflettore.

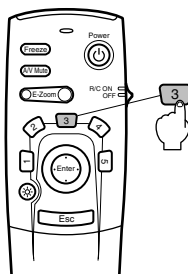

### 2 Premere il pulsante [Enter] per spostare il riflettore.

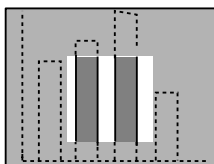

### Attenzione

- Premendo il pulsante [Esc] o il pulsante [5] viene annullata la funzione effetto e il riflettore scompare.
- Il mouse non può essere utilizzato quando si usa la funzione effetto.

---

## Barra

Disegna una barra sull'immagine.

### 1 Premere il pulsante [4] sul telecomando.

Viene visualizzata una barra.

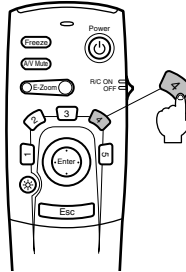

### 2 Premere il pulsante [Enter] per impostare la posizione finale.

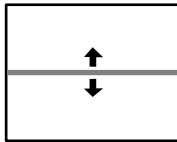

---

### Attenzione

- Premendo il pulsante [Esc] o il pulsante [5] la funzione effetto viene annullata e la barra scompare.
  - In alcuni casi l'effetto sarà difficile da vedere, a seconda della combinazione cromatica dello sfondo dell'immagine e della barra. In questo caso, modificare il colore della barra. (vedere a pagina 60)
  - Il mouse non può essere utilizzato quando si usa la funzione effetto.
- 

---

## Annullamento degli effetti

### 1 Premere il pulsante [5] sul telecomando.

Gli elementi decorativi quadrato e barra scompariranno tutti.

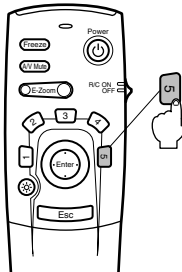

## ■ Funzione P in P

È possibile visualizzare un'immagine video come schermo secondario all'interno di un'immagine da computer o da componente video. È anche possibile ottenere l'uscita audio.

### 1 Premere il pulsante [P in P] sul telecomando.

Una guida operativa viene visualizzata nell'angolo in basso a sinistra dello schermo e lo schermo secondario viene visualizzato in alto a destra dello schermo.

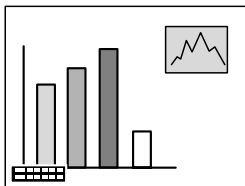

### 2 Premere il pulsante [Enter] sul telecomando per spostare lo schermo secondario.

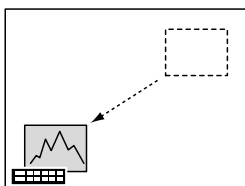

### 3 Premere il pulsante [EZoom] per modificare le dimensioni dello schermo secondario.

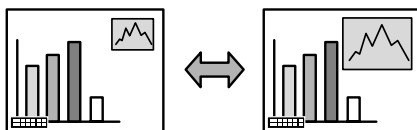

### 4 Premere il pulsante [Enter] per impostare la visualizzazione dello schermo secondario.

#### Attenzione

- Lo schermo secondario viene cancellato se il pulsante [PinP] viene premuto ancora.
- L'immagine da computer o l'immagine video (solo segnali di immagine da componenti video) viene visualizzata sullo schermo principale e l'immagine video (Video, S-Video) viene visualizzata nello schermo secondario. L'immagine video visualizzata sullo schermo secondario può essere modificata con le impostazioni Pin P. ([vedere a pagina 61](#))
- Modificare la posizione e la dimensione dello schermo secondario prima di visualizzarlo.
- Lo schermo secondario può assumere cinque dimensioni diverse.
- Dopo aver modificato la posizione dello schermo secondario, questo sarà visualizzato nella posizione determinata in precedenza la volta successiva che si esegue la funzione Picture-in-Picture.

# Regolazione e impostazioni

Questa sezione dà spiegazioni su come regolare il volume del proiettore e sulle operazioni di impostazione del menu.

## ■ Regolazione volume

Il volume può essere modificato mentre gli altoparlanti del proiettore emettono del suono.

**1** Premere il pulsante [Volume +, -] sul telecomando.

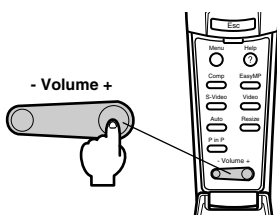

### Attenzione

- Non è possibile la regolazione quando non c'è ingresso di audio.
- È possibile la regolazione quando l'uscita dell'audio è sugli altoparlanti esterni.



# ■ Configurazione del menu

Il menu permette di effettuare le varie regolazioni e impostazioni.

## Voci del menu

I menu sono divisi in menu principali e menu secondari e sono organizzati in una struttura gerarchica. Inoltre, il menu dell'immagine cambia a seconda della sorgente di ingresso (porta collegata)

Menu principali      Menu secondari (immagine)

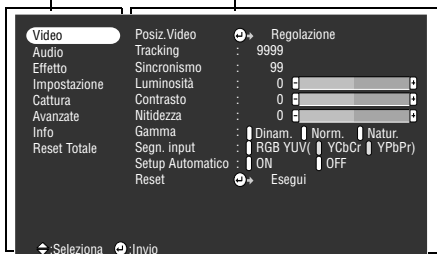

## ● Voci del menu

Menu Video · Computer

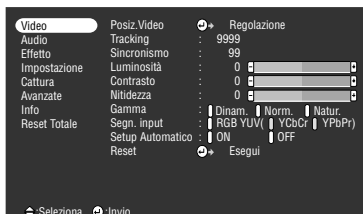

Menu Video · EasyMP

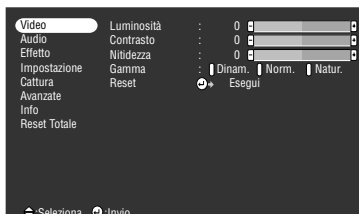

Menu Video · Video (Video/S-Video)



Menu Video · Componente



## Attenzione

- Le voci del menu immagine cambiano a seconda della sorgente di ingresso proiettata; non è possibile regolare menu diversi da quelli che appartengono alla sorgente in ingresso proiettata. Quando la sorgente in ingresso è commutata con il menu visualizzato così com'è, il menu viene automaticamente commutato in quello della sorgente di ingresso relativa.
- Il menu immagine non può essere regolato in mancanza di ingresso di segnali video.

### Menu Audio

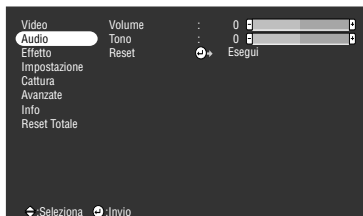

### Menu Effetto

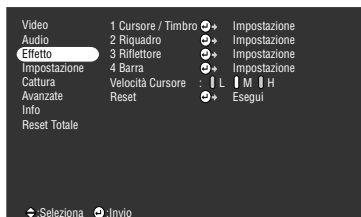

### Menu Impostazione

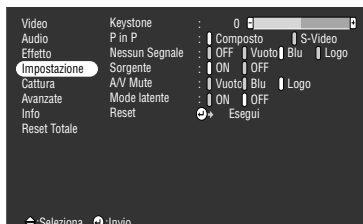

### Menu Cattura



### Menu Avanzate

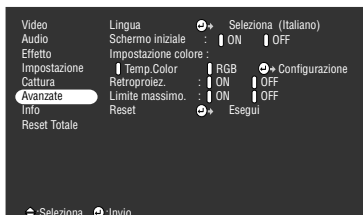

### Menu Info



Il menu delle informazioni visualizza il tempo cumulativo di funzionamento della lampada e lo stato di impostazione della sorgente di ingresso proiettata.

### Menu Reset Totale



## Attenzione

La durata di illuminazione della lampada è visualizzata in unità di 0H tra le 0 e le 10 ore e in unità di 1 ora oltre le 10 ore.

# ■ Operazioni da menu

Il menu è azionato dal telecomando.

## Metodo operativo

### 1 Premere il pulsante [Menu] sul telecomando.

Viene visualizzato il menu principale.

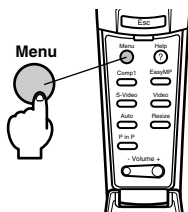

### 2 Selezionare la voce desiderata.

Spostare su e giù il pulsante [Enter] sul telecomando per selezionare la voce desiderata.

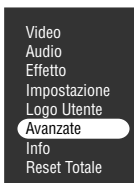

### 3 Impostare la voce selezionata.

Premere il pulsante [Enter] per selezionare la voce desiderata.

Viene selezionato il menu secondario.

### 4 Quindi selezionare la voce secondaria dettagliata.

Spostare su e giù il pulsante [Enter] sul telecomando per selezionare la voce secondaria desiderata.

Le voci visualizzate sul menu immagine e sul menu informazioni cambiano a seconda della sorgente di ingresso proiettata.



## 5 Selezionare il valore del parametro.

Spostare il pulsante [Enter] a sinistra e a destra per selezionare l'impostazione desiderata.



---

### Attenzione

- **↵** (Enter) si trova alla fine delle voci secondarie che eseguono parametri e continua sulle gerarchie inferiori. Premere il pulsante [Enter] per impostare questa selezione e quindi selezionare nuovamente l'impostazione del parametro.
- Fare riferimento alla lista di impostazioni per altre informazioni sulla funzione di ogni impostazione. ([vedere a pagina 59](#))

---

## 6 Impostare tutte le altre voci allo stesso modo.

### 7 Premere il pulsante [Menu].

Il menu termina.

---

### Attenzione

- Premere il pulsante [ESC] per tornare al menu precedente nella gerarchia.
  - Le voci del menu immagine cambiano a seconda della sorgente di ingresso proiettata; non è possibile regolare menu diversi da quelli che appartengono alla sorgente in ingresso proiettata.
  - I menu dell'immagine non possono essere regolati in assenza di ingresso di segnali video.
-

## Impostazione delle voci

Menu principale	Menu secondario	Funzione	Valore predefinito
Video	Posiz.Video	Sposta la posizione dell'immagine in su, in giù, a sinistra e a destra. Premere il pulsante [Enter] per effettuare modifiche sullo schermo di regolazione della posizione di visualizzazione.	Dipende dai segnali di connessione
	Tracking	Regola le strisce verticali che appaiono sull'immagine da computer.	Dipende dai segnali di connessione
	Sincronismo	Regola disturbi, sfocatura e rumore verticale che appare sull'immagine da computer. · Disturbi e sfocature possono prodursi in conseguenza della modifica di luminosità e contrasto. · È possibile regolare la brillantezza dell'immagine regolando la sincronizzazione dopo aver regolato il tracking.	0
	Luminosità	Regola la luminosità dell'immagine.	Valore centrale (0)
	Contrasto	Regola il contrasto dell'immagine.	Valore centrale (0)
	Colore	Regola la profondità cromatica dell'immagine.	Valore centrale (0)
	Tinta	Regola la tinta dell'immagine.	Valore centrale (0)
	Nitidezza	Regola la nitidezza dell'immagine.	Valore centrale (0)
	Gamma	Corregge la brillantezza cromatica dell'immagine. Dinamica: Produce un'immagine con chiare differenze cromatiche. Adatto alla visualizzazione di progetti, ecc. Normale: Proietta la tinta senza la correzione. Naturale: Produce un'immagine con tinte naturali. Adatta a immagini video.	Normale
	Segn.input	Imposta il modo per i segnali di immagine in ingresso collegati alla porta Computer/Video Componente. RGB : Impostare con ingresso di segnali RGB. YCbCr: Impostare con ingresso di segnali di video componenti (YCbCr). YPbPr : Impostare con ingresso di segnali di video componenti (YPbPr).	RGB
Setup Automatico	Impostazione automatica: Ottimizza l'immagine di ingresso da computer se impostata su [ON].	ON	

Menu principale	Menu secondario	Funzione	Valore predefinito
Video	Reset	Riporta tutti i valori di regolazione del menu dell'immagine ai valori predefiniti. Premere il pulsante [Enter] e quindi selezionare [Yes] sullo schermo di conferma visualizzato. · Selezionare [Reset All] per riportare tutti i valori video e audio alle impostazioni predefinite. (vedere a pagina 63)	-
Audio	Volume	Regola il volume.	15
	Tono	Regola il tono	0
	Reset	Riporta tutti i valori di regolazione del menu audio ai valori predefiniti. Premere il pulsante [Enter] e quindi selezionare [Yes] sullo schermo di conferma visualizzato. · Selezionare [Reset All] per riportare tutti i valori video e audio alle impostazioni predefinite. (vedere a pagina 63)	-
Effetto	Cursore/ Timbro	Imposta forma, dimensione, colore e lunghezza di cursore/timbro assegnati al pulsante [1] del telecomando. Premere il pulsante [Enter] e selezionare la voce desiderata dal menu di impostazione del cursore/timbro. (a seconda del cursore selezionato, è possibile che forma, dimensione, colore e lunghezza non possano essere impostati.) · Il pulsante [1] esegue la funzione cursore/timbro. (vedere a pagina 49)	Modello:  Zoom 100%
	Riquadro	Imposta colore, forma e l'ombreggiatura necessaria per il riquadro assegnato al pulsante [2] sul telecomando. Premere il pulsante [Enter] e selezionare la voce desiderata dal menu di impostazione nel riquadro. · Il pulsante [2] esegue la funzione Riquadro. (vedere a pagina 50)	Colore: Verde Ombreggiatura: Sì Forma: Quadrato
	Riflettore	Imposta la dimensione del riflettore assegnata al pulsante [3] del telecomando. Premere il pulsante [Enter] e selezionare la voce desiderata dal menu di impostazione del riflettore. · Il pulsante [3] esegue la funzione di riflettore. (vedere a pagina 51)	Dimensione: Media
	Barra	Imposta colore, direzione e larghezza della barra assegnata al pulsante [4] del telecomando. Premere il pulsante [Enter] e selezionare la voce desiderata dal menu di impostazione della barra. · Il pulsante [4] esegue la funzione di barra. (vedere a pagina 52)	Colore: Magenta Direzione: Orizzontale Spessore della riga: 8
	Velocità Cursore	Seleziona la velocità del cursore. L: Lenta M:Media H:Rapida	M
	Reset	Riporta tutti i valori di regolazione del menu degli effetti ai valori predefiniti. Premere il pulsante [Enter] e quindi selezionare [Yes] sullo schermo di conferma visualizzato. · Selezionare [Reset All] per riportare tutti i valori video e audio alle impostazioni predefinite. (vedere a pagina 63)	-

Menu principale	Menu secondario	Funzione	Valore predefinito
Impostazione	Keystone	<p>Corregge la distorsione trapezoidale dello schermo.</p> <ul style="list-style-type: none"> <li>· Le dimensioni dello schermo saranno ridotte dopo la correzione trapezoidale.</li> <li>· Lo status della correzione trapezoidale sarà registrato. Esegue una nuova regolazione per riportare alla posizione di installazione dopo che la posizione di proiezione o l'angolazione di proiezione sono stati cambiati.</li> <li>· Ridurre la nitidezza se l'immagine è sfocata dopo la correzione trapezoidale. (vedere a pagina 59)</li> </ul>	Valore centrale (0)
	P-in-P	<p>Imposta la sorgente di ingresso per lo schermo secondario della funzione picture-in-picture.</p> <ul style="list-style-type: none"> <li>· La funzione picture-in-picture viene eseguita premendo il pulsante [PinP]. (vedere a pagina 53)</li> </ul>	Composito
	Nessun Segnale	<p>Lo status per [Segnale assente in ingresso] e altri messaggi sono visualizzati.</p> <ul style="list-style-type: none"> <li>· Il logo dell'utente va registrato e impostato prima di poter essere modificato.</li> </ul>	Blu
	Sorgente	<p>Imposta se visualizzare o meno la sorgente di ingresso sullo schermo.</p>	ON
	A/V Mute	<p>Imposta lo status dello schermo per quando è premuto il pulsante [A/V Mute].</p> <ul style="list-style-type: none"> <li>· I logo dell'utente vanno registrati e impostati prima di poter essere modificati.</li> </ul>	Nero
	Modo latente	<p>Imposta la funzione di risparmio energetico in assenza di ingresso di segnali di immagine. Con impostazione su [ON], la proiezione sarà automaticamente terminata e il proiettore entra in modo sleep se non vi è ingresso di segnali di immagine e non sono svolte operazioni per trenta minuti (la spia di accensione viene illuminata in arancione).</p> <p>Premere il pulsante [Power] per riavviare il proiettore.</p>	ON
	Reset	<p>Riporta tutti i valori di regolazione del menu di impostazione ai valori predefiniti.</p> <p>Premere il pulsante [Enter] e quindi selezionare [Yes] sullo schermo di conferma visualizzato.</p> <ul style="list-style-type: none"> <li>· Selezionare [Reset All] per riportare tutti i valori video e audio alle impostazioni predefinite. (vedere a pagina 63)</li> </ul>	-

Menu principale	Menu secondario	Funzione	Valore predefinito
Cattura	Cattura Immagine	Salva l'immagine proiettata sulla scheda di memoria. Premere il pulsante [Enter] ed effettuare le operazioni descritte dallo schermo di conferma visualizzato <u>vedere a pagina 64</u> . · Occorre un po' di tempo per salvare.	-
	Cattura Logo Utente	Registra il logo dell'utente. ( <u>vedere a pagina 66</u> ) Premere il pulsante [Enter] e seguire le istruzioni visualizzate sullo schermo di conferma. · La procedura di salvataggio richiede un po' di tempo per essere completata. Non cercare di utilizzare il proiettore o l'attrezzatura collegata al proiettore mentre questa procedura è in corso. In caso contrario, possono prodursi dei danni. · La dimensione che può essere registrata è di 400 x 300 punti. · Le dimensioni del display saranno modificate mentre le immagini video sono proiettate.	Logo EPSON
Avanzate	Lingua	Imposta la lingua in cui saranno visualizzati i messaggi. Premere il pulsante [Enter] e selezionare la lingua desiderata dal menu di selezione della lingua visualizzato.	Inglese
	Schermo iniziale	Visualizza il logo dell'utente mentre il proiettore si riscalda dopo l'accensione. · Il logo dell'utente va registrato e impostato prima di poter essere modificato.	ON
	Impostazione colore	Regola la temperatura cromatica (*) dell'immagine. Temperatura cromatica : Imposta la temperatura cromatica. Premere il pulsante [Enter] ed effettuare l'impostazione sul menu di impostazione colore visualizzato. RGB : Imposta l'intensità dei colori RGB (rosso, verde e blu) · Premere il pulsante [Enter], selezionare le voci R (rosso), G (verde) e B (blu) sul menu di impostazione colore visualizzato e quindi effettuare le necessarie impostazioni. · Osservare lo status dello schermo quando si effettuano le impostazioni.	Temperatura cromatica
	Retroproiezione	Impostare su [ON] per proiettare le immagini su uno schermo semitrasparente dal retro. L'immagine proiettata sarà invertita.	OFF
	Girare	L'immagine proiettata viene invertita verso l'alto, il basso, a sinistra e a destra, quando viene impostata su [ON].	OFF
	Reset	Riporta tutti i valori di regolazione del menu impostazioni avanzate ai valori predefiniti. Premere il pulsante [Enter] e quindi selezionare [Yes] sullo schermo di conferma visualizzato. · Selezionare [Reset All] per riportare tutti i valori video e audio alle impostazioni predefinite.	-



Menu principale	Menu secondario	Funzione	Valore predefinito
Info		(Visualizza le impostazioni attuali)	-
Reset Totale	Esegui	<p>Riporta tutte le voci dei menu di impostazione ai valori predefiniti.            Premere il pulsante [Enter] e quindi selezionare [Yes] sullo schermo di conferma visualizzato.</p> <ul style="list-style-type: none"> <li>· Eseguire la funzione [Reset] da ogni menu secondario per ritornare alle impostazioni predefinite di immagine e di suono per ogni menu.</li> <li>· Le impostazioni relative a logo dell'utente, durata della lampada, lingua e BNC non possono essere ripristinate ai valori predefiniti.</li> </ul>	-

- Il menu dell'immagine e le informazioni visualizzate cambiano a seconda della sorgente di ingresso proiettata; non è possibile regolare menu diversi da quelli che appartengono alla sorgente di ingresso proiettata.
- Il menu delle informazioni visualizza lo status delle impostazioni della sorgente di ingresso proiettata.

## Cattura immagine

L'immagine attualmente visualizzata viene salvata sulla scheda di memoria.

- 1** Visualizza le immagini da catturare.
- 2** Premere il pulsante [Menu] e quindi selezionare [Cattura] - [Cattura Immagine].  
Viene visualizzato lo schermo di conferma.



- 3** Selezionare [Si] e quindi premere [Enter].  
Viene visualizzato lo schermo per riconfermare l'immagine da registrare.



- 4** Selezionare [Si] e quindi premere [Enter].  
L'immagine viene salvata. Attendere la visualizzazione dello schermo di completamento del salvataggio.



---

## **Attenzione**

- Occorre un po' di tempo per salvare. Non far funzionare il proiettore o l'attrezzatura collegata quando si è in fase di salvataggio. In caso contrario, possono verificarsi cattivi funzionamenti.
  - Le immagini non possono essere salvate se la scheda di memoria non è stata inserita.
  - Non rimuovere la scheda di memoria in fase di salvataggio delle immagini.
  - Viene creata una cartella [Capture] sulla scheda di memoria quando viene salvata un'immagine: il contenuto di quello schermo viene salvato in formato jpg.
  - Le immagini non possono essere catturate quando vi è un collegamento USB con il computer.
  - Le immagini non possono essere catturate se la scheda di memoria non è stata inserita.
  - Le immagini EasyMP non possono essere catturate.
-

## Registrazione logo utente

Registra le immagini attualmente visualizzate come logo dell'utente.

- 1** Visualizza l'immagine che va registrata come logo dell'utente.
- 2** Premere il pulsante [Menu] e selezionare [Cattura]-[Cattura logo Utente].  
Viene visualizzato lo schermo di conferma.



- 3** Selezionare [Si] e quindi premere [Enter].  
Viene visualizzato lo schermo per salvare.



- 4** Modificare la posizione dell'immagine, quindi premere [Enter].  
Viene visualizzato lo schermo di conferma.

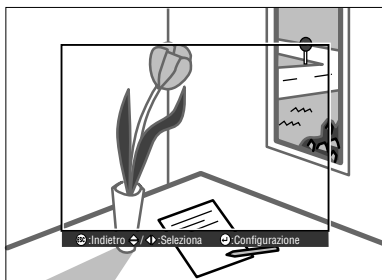

## 5 Selezionare [Si] e quindi premere [Enter].

Viene visualizzato lo schermo per l'ingrandimento/la riduzione.



## 6 Selezionare la percentuale di ingrandimento/riduzione e quindi premere [Enter].

Viene visualizzato lo schermo per la conferma del salvataggio.



## 7 Selezionare [Si] e quindi premere [Enter].

L'immagine viene salvata. Attendere la visualizzazione dello schermo di completamento del salvataggio.



---

### Attenzione

- Occorre un po' di tempo per salvare. Non far funzionare il proiettore o l'attrezzatura collegata quando si è in fase di salvataggio. In caso contrario, possono verificarsi cattivi funzionamenti.
  - Le dimensioni dell'immagine che possono essere salvate è di 400 x 300 punti.
  - La dimensione di visualizzazione viene modificata mentre si proietta l'immagine.
  - Non è possibile riportare il logo dell'utente alle impostazioni predefinite una volta che questo è stato registrato.
-

# Risoluzione dei problemi

Questa sezione fornisce spiegazioni sui problemi potenziali e sui metodi di prendersene cura.

## ■ Risoluzione dei problemi

Quando si ritiene di avere un problema, per prima cosa controllare le spie sul proiettore. Il proiettore è dotato di spia di accensione, spia della lampada e spia della temperatura, che indicano all'utente lo status del proiettore.



## Spia di accensione

Status spia	Causa	Ripristino di status	Pagina di riferimento
Illuminata in arancione	Status stand-by	(Non un errore) La proiezione inizia quando si preme il pulsante [Power].	<a href="#">30</a>
Lampeggiamento in arancione	Procedura di raffreddamento in corso	(Non un errore) · Aspettare un attimo. Il tempo necessario perché si raffreddi il proiettore (raffreddamento della lampada) dipende dalla temperatura ambiente, ecc. · Il pulsante [Power] non può essere utilizzato durante il periodo di raffreddamento. Questo sarà illuminato in arancione al completamento del processo di raffreddamento; quindi premere ancora una volta il pulsante.	<a href="#">34</a>
Illuminata in verde	Proiezione in corso	(Non un errore)	<a href="#">31</a>

Status spia	Causa	Ripristino di status	Pagina di riferimento
Lampeggiament o in verde	Riscaldamento in corso	(Non un errore) · Aspettare un attimo. · La lampada verde smetterà di lampeggiare e si illuminerà alla fine della procedura di riscaldamento.	<u>31</u>
Lampeggiament o in rosso	Errore interno	Cessare le operazioni, estrarre la spina dalla presa e contattare il proprio concessionario o il più vicino tra gli indirizzi indicati a "Clausole della garanzia internazionale" in "Istruzioni sulla sicurezza/Clausole della garanzia internazionale" incluse nell'imballaggio e richiedere la riparazione.	
Spenta	L'alimentazione non è accesa	L'alimentazione non è accesa. · Verificare il collegamento del cavo di alimentazione. · Verificare l'alimentazione della presa.	<u>30</u>

## Spia della lampada

Status spia	Causa	Ripristino e status	Pagina di riferimento
Illuminata in rosso	Occorre sostituire la lampada.	Sostituire la lampada con una nuova (ELPLP14).	
Lampeggiamento in rosso	Errore della lampada	· Innanzitutto rimuovere la lampada e controllare se è rotta (fare attenzione a non ferirsi con frammenti di vetro se la lampada è rotta). Se la lampada non è rotta, reinserirla. Poi collegare la spina del cavo di alimentazione e accendere l'unità principale. Se il problema rimane insoluto o se la lampada è rotta, contattare il proprio rivenditore o il più vicino indirizzo tra quelli forniti in "Clausole della garanzia internazionale" in "Istruzioni sulla sicurezza/Clausole della garanzia internazionale" incluso nella confezione. (le immagini non possono essere proiettate finché la lampada non è sostituita.) · Verificare che la lampada o la ventola siano correttamente in sede se si è appena cambiata la lampada. In caso negativo, il proiettore assumerà lo status simile a quello di un proiettore non ancora acceso.	<u>85</u>
Lampeggiamento in arancione	Si avvicina il momento di sostituire la lampada	Preparare una nuova lampada. Si raccomanda di sostituire la lampada appena possibile, in quanto in alcuni casi la necessità di sostituirla arriva prima del momento indicato nelle condizioni d'uso.	<u>85</u>
Spenta		(Non un errore) L'alimentazione non è accesa o la proiezione è in corso.	

## Spia della temperatura

Status spia	Causa	Ripristino e status	Pagina di riferimento
Illuminata in rosso	Temperatura interna eccessiva (surriscaldamento)	<p>La lampada si spegne automaticamente e la proiezione diventa impossibile. Attendere circa 5 minuti con il proiettore in quella condizione. Dopo che 5 minuti sono trascorsi, tirare fuori una volta la spina di alimentazione e poi reinserirla.</p> <p>Se il proiettore si surriscalda, controllare i seguenti 2 punti ed eseguire i miglioramenti necessari.</p> <ul style="list-style-type: none"> <li>· Il proiettore è installato in un posto con buona ventilazione?</li> <li>· La polvere si è accumulata nel filtro dell'aria? Se il filtro dell'aria è sporco, pulirlo.</li> </ul> <p>Quando si reinserisce la spina di alimentazione, il proiettore ritorna allo stato normale, perciò premere il tasto di accensione e riattivare l'alimentazione. Se il proiettore si surriscalda di nuovo anche quando sono stati presi i suddetti provvedimenti e se si visualizza un errore nell'indicatore quando si riattiva l'alimentazione, sospendere l'uso, tirare fuori la spina di alimentazione dalla presa e richiedere la riparazione presso il negozio in cui si è acquistato o presso l'ufficio di assistenza all'indirizzo più vicino fornito nelle "Clausole della garanzia internazionale" in "Istruzioni sulla sicurezza/Clausole della garanzia internazionale" incluse nell'imballaggio.</p>	<p><u>16</u></p> <p><u>83</u></p>
Lampeggiamento in rosso	Errore interno	<p>Cessare le operazioni, estrarre la spina dalla presa e contattare il proprio concessionario o il più vicino tra gli indirizzi indicati nelle "Clausole della garanzia internazionale" in "Istruzioni sulla sicurezza/Clausole della garanzia internazionale" incluse nell'imballaggio e richiedere la riparazione.</p>	
Lampeggiamento in arancione	Raffreddamento per alta temperatura in corso	<p>(Non è un errore, ma il proiettore cessa automaticamente le operazioni se la temperatura aumenta ancora.)</p> <ul style="list-style-type: none"> <li>· Usare il proiettore nella gamma di temperature possibili, tra 5 e 40 gradi Celsius.</li> <li>· Installare il proiettore in un luogo ben ventilato e assicurarsi che l'ingresso e l'uscita di raffreddamento non siano ostruiti.</li> <li>· Pulire il filtro dell'aria.</li> </ul>	<p><u>16</u></p> <p><u>83</u></p>



Status spia	Causa	Ripristino e status	Pagina di riferimento
Spenta		(Non un errore) L'alimentazione non è accesa o la proiezione è in corso.	

-----  
**Attenzione**

- Fare riferimento alla sezione su [Se le spie non sono d'aiuto] nella pagina seguente se la spia appare normale ma l'immagine proiettata è difettosa.
  - Contattare il proprio concessionario o l'indirizzo più vicino tra quelli forniti a "Clausole della garanzia internazionale" in "Istruzioni sulla sicurezza/Clausole della garanzia internazionale" incluse nell'imballaggio se appare uno status non compreso tra quelli indicati nella tabella di cui sopra.
-

## ■ Se le spie non sono d'aiuto

Fare riferimento alle voci corrispondenti se si verificano le situazioni seguenti ma le spie non sono d'aiuto.

- L'immagine non viene proiettata [pagina 73](#)
- Immagine non chiara [pagina 77](#)
- L'immagine è tagliata (Larga)/piccola [pagina 78](#)
- Colore dell'immagine non buono [pagina 79](#)
- L'immagine è scura [pagina 79](#)
- Assenza di audio [pagina 80](#)
- Il telecomando non funziona [pagina 80](#)
- Non termina [pagina 81](#)

## L'immagine non viene proiettata

### ● Nulla viene visualizzato

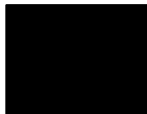

Nulla viene visualizzato

- **Controllare che il tappo dell'obiettivo sia ancora a posto**  
[vedere a pagina 29](#)
- **L'alimentazione è stata spenta e immediatamente riaccesa?**  
Il pulsante [Power] non funziona dopo la fine della proiezione (durante la procedura di raffreddamento.) Il pulsante [Power] funziona nuovamente dopo le operazioni di raffreddamento della lampada: quando la spia di accensione è illuminata in arancione, l'operazione è completa.  
[vedere a pagina 34](#)
- **Il modo Sleep è su ON?**  
Quando il modo sleep è impostato su [ON], la lampada si spegne automaticamente se non ci sono operazioni e non sono inviati segnali per un periodo di trenta minuti.  
[vedere a pagina 61](#)
- **È stato premuto il pulsante [Power]?**  
[vedere a pagina 31](#)
- **La luminosità dell'immagine è stata regolata correttamente?**  
[vedere a pagina 59](#)
- **Il sistema è in modo [A/V Mute]?**  
[vedere a pagina 45](#)  
Eseguire la procedura di reset.  
[vedere a pagina 63](#)
- **L'immagine in ingresso è completamente nera?**  
In alcuni casi le immagini in ingresso diventano completamente nere, a causa di screen saver, ecc.
- **C'è ingresso di immagini?**  
Non viene visualizzato alcun messaggio se il parametro [Menu] - [Settings] - [No Signal Display] è impostato su OFF. Impostare su nero o su blu per visualizzare il messaggio. Fare riferimento alle voci relative quando è visualizzato il messaggio.  
[vedere a pagina 74](#)
- **Eseguire la procedura di reset.**  
[vedere a pagina 63](#)

## ● Messaggi



[Non supportato]  
sarà visualizzato



[Segnale assente]  
sarà visualizzato



Viene visualizzato  
un messaggio  
indicante  
[Segnalazione  
errore nel sistema  
EasyMP].

- **La risoluzione del segnale di immagine in uscita dal computer è maggiore di UXGA (1.600 x 1.200)?**  
[vedere a pagina 20](#)
- **Verificare che il modo supporti la frequenza dei segnali di immagine in uscita dal computer.**  
Fare riferimento al manuale di istruzioni del computer per sapere come modificare la risoluzione e la frequenza dei segnali di immagine in uscita dal computer.  
[vedere a pagina 20](#)
- **I cavi sono collegati in modo corretto?**  
[vedere a pagina 19](#)
- **La porta di ingresso della sorgente selezionata per il collegamento è quella corretta?**  
Premere i pulsanti [Source] sul proiettore ([Comp], [S-Video], [Video] sul telecomando) per commutare l'immagine.  
[vedere a pagina 32](#)
- **L'alimentazione al computer o all'apparecchio video collegato è accesa?**  
[vedere a pagina 33](#)
- **I computer notebook e a cristalli liquidi devono inviare segnali video al proiettore.**  
I segnali video non sono inviati esternamente semplicemente perché sono inviati allo schermo LCD in condizioni normali; le impostazioni vanno quindi commutate all'uscita esterna.  
Vi sono modelli per i quali i segnali di immagine non sono inviati allo schermo LCD quando inviati in uscita.  
[vedere a pagina 19](#)
- **È necessario riavviare il sistema.**  
Scollegare il cavo di alimentazione dalla presa, rimetterlo dentro e quindi accendere. Se il problema si verifica nuovamente, staccare il cavo di alimentazione dalla presa e contattare il proprio concessionario o "Clausole della garanzia internazionale" in "Istruzioni sulla sicurezza/ Clausole della garanzia internazionale" incluse nell'imballaggio.



Viene visualizzato un messaggio indicante [Scheda di memoria assente].

- **La scheda di memoria è stata inserita?**

Inserire la scheda di memoria nello slot della scheda (sul proiettore.)



Viene visualizzato un messaggio indicante [Nessun file visualizzabile].

- **Sulla scheda di memoria sono stati salvati file visualizzabili?**

I file visualizzabili con EasyMP sono file di scenario (.sit), file jpeg (.jpg) e file bitmap (.bmp). Altri file non saranno riconosciuti.

- Sebbene i file con estensione.jpeg siano riconosciuti sulla piattaforma Windows come file jpeg, questi non sono riconosciuti da EasyMP. Modificare l'estensione in .JPG o in .jpg.



Viene visualizzato un messaggio indicante [Nessun file].

- **Il file specificato è stato cancellato?**

In alcuni casi la lista di file visualizzati differisce dal contenuto effettivo della scheda di memoria quando le schede di memoria sono state sovrascritte da un PC con un collegamento USB. Premere il pulsante [EasyMP] per aggiornare la visualizzazione dei file.



Un messaggio indicante [Visualizzazione impossibile] viene visualizzato.

- **È stata specificata un'immagine jpeg a scala di grigio?**

Le immagini jpeg a scala di grigio non possono essere visualizzate con EasyMP.

- **È stata specificata un'immagine JPEG progressiva?**

Le JPEG progressive non possono essere visualizzate con EasyMP.

- **Il file specificato è danneggiato?**

È possibile che il contenuto del file jpeg o del file bitmap non sia corretto. In alcuni casi le immagini catturate con alcune camere digitali o elaborate con alcuni software non possono essere visualizzate.



● **È stata specificata un'immagine jpeg con una risoluzione eccedente SXGA (1280 x 1024)?**

I file jpeg e bitmap con una risoluzione eccedente SXGA (1280 x 1024) non possono essere visualizzati. Modificare la risoluzione con EMP SlideMaker.

Un messaggio indicante [Questa dimensione non può essere visualizzata] viene visualizzato.



● **È stata specificata una bitmap con un numero di colori diverso da 24-bit?**

Bitmap con un numero di colori diverso da 24-bit (256 colori, 16 colori, ecc.) non possono essere visualizzati. Modificare il bitmap su colori a 24-bit.

Un messaggio indicante [Colori di file di immagine insufficienti] viene visualizzato.



● **La scheda di memoria è piena?**

Se non c'è più spazio disponibile per salvare file, aumentare la capacità della scheda di memoria cancellando altri file.

Un messaggio indicante [Impossibile salvare il file] viene visualizzato.



● **È stata catturata un'immagine mentre il computer era collegato con un collegamento USB?**

Non è possibile catturare immagini con un collegamento USB in corso. Scollegare il cavo USB.

Un messaggio indicante [Cattura non riuscita] viene visualizzato.

## Immagine non chiara

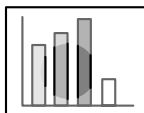

- Schermo sfocato
- Immagine a fuoco solo in alcune zone.

- **La lente è stata conservata nel proiettore?**  
Le immagini si sfocano se la posizione della levetta dello zoom è al di fuori della gamma tra [W] e [T]. Assicurarsi che la levetta sia impostata nella gamma da [W] a [T].
- **Il fuoco è stato impostato correttamente?**  
[vedere a pagina 40](#)
- **L'angolazione di proiezione è stata aumentata regolando il piedino?**  
In alcuni casi il fuoco verticale è difficile da allineare se l'angolo di proiezione è troppo grande.
- **La distanza di proiezione è adatta?**  
La gamma della distanza di proiezione raccomandata è tra 1,1m e 13,9m. Porre il proiettore entro questa gamma di distanza.  
[vedere a pagina 17](#)
- **La luce di proiezione è alla giusta angolazione rispetto allo schermo?**  
[vedere a pagina 18](#)
- **La lente è sporca?**  
[vedere a pagina 83](#)
- **La lente è annebbiata?**  
La condensa si forma sulla superficie dell'obiettivo se il proiettore è portato improvvisamente da un ambiente caldo ad uno freddo; l'immagine può conseguentemente sembrare sfocata. In questo caso, spegnere l'alimentazione e lasciare spento l'apparecchio per alcuni minuti.
- **[Sync., Tracking and Position] sono stati regolati?**  
L'immagine può essere regolata con i pulsanti [Tracking] e [Sync] sul proiettore mentre si monitorizza l'immagine a schermo. Le regolazioni possono essere fatte aprendo il [Menu].  
[vedere a pagina 41, 59](#)
- **L'impostazione del formato del segnale per l'immagine è corretta?**  
Impostare il formato del segnale con [Menu] – [Video] – [Video Signal]. In alcuni casi i segnali dell'immagine in ingresso non possono essere determinati nel modo [Auto].  
[vedere a pagina 59](#)
- **I segnali di ingresso corrispondono all'attrezzatura collegata?**  
Impostare il tipo di segnale con il parametro [Menu] - [Video] - [Input Signal]. Impostare [RGB] per i segnali da computer e [YCbCr] o [YPbPr] (a seconda dei segnali dell'attrezzatura) per i segnali di componenti video.

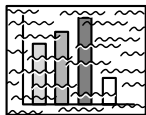

- L'immagine è disturbata.
- Presenza di rumore

- **Il cavo è stato collegato correttamente?**  
[vedere a pagina 19, 26](#)
- **La risoluzione selezionata è corretta?**  
Allineare il computer con i segnali supportati dal proiettore. Fare riferimento al manuale di istruzioni del computer per dettagli su come modificare i segnali.  
[vedere a pagina 20](#)
- **Le impostazioni [Synchronization \*, Tracking \*, Display Position] sono regolate correttamente?**  
Premere il pulsante [Auto] per effettuare le regolazioni.  
Il [Menu] viene visualizzato per permettere le regolazioni.  
[vedere a pagina 41, 59](#)
- **Il cavo è stato allungato?**  
In alcuni casi ci sarà un disturbo se il cavo è allungato. Utilizzare il cavo in dotazione o collegare l'attrezzatura di amplificazione, ecc, e confermare la situazione.
- **L'impostazione del formato del segnale per l'immagine è corretta?**  
Selezionare il formato del segnale video con [Menu] - [Video] - [Video Signal Format]. In alcuni casi i segnali dell'immagine video in ingresso non possono essere determinati nel modo [Auto].  
[vedere a pagina 61](#)
- **I segnali di ingresso corrispondono all'attrezzatura collegata?**  
Impostare il tipo di segnale con il parametro [Menu] - [Video] - [Input Signal]. Impostare [RGB] per i segnali da computer e [YCbCr] o [YPbPr] (a seconda dei segnali dell'attrezzatura) per i segnali di componenti video.  
[vedere a pagina 59](#)

---

## L'immagine è tagliata (Larga)/piccola

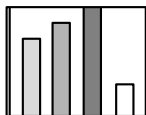

- L'immagine è tagliata
- L'immagine è piccola

- **È possibile che l'impostazione [Resize] non sia stata selezionata correttamente.**  
Premere il pulsante [Resize].  
[vedere a pagina 46](#)
- **[Display Position] è regolato correttamente?**  
Regolare con [Menu] - [Video] - [Position].  
[vedere a pagina 59](#)
- **La risoluzione selezionata è corretta?**  
Allineare il computer con i segnali supportati dal proiettore. Fare riferimento al manuale di istruzioni del computer per dettagli su come modificare i segnali.  
[vedere a pagina 20](#)
- **Modificare la risoluzione sul computer notebook e a cristalli liquidi.**  
Modificare la risoluzione in modo che il display riempi interamente lo schermo o impostare il segnale video in modo che sia possibile solo un'uscita esterna.  
[vedere a pagina 19](#)
- **Il sistema è stato impostato per il display doppio?**  
Soltanto la metà dell'immagine sullo schermo del computer sarà visualizzata con il proiettore se il display doppio è stato impostato con [Proprietà del display] sul pannello di controllo. Annullare l'impostazione del display doppio per visualizzare l'immagine intera sullo schermo del computer. Per ulteriori dettagli consultare il manuale del driver video in dotazione con il computer usato.



---

## Colore dell'immagine non ottimale

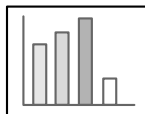

- **La luminosità dell'immagine è stata regolata correttamente?**  
[vedere a pagina 59](#)
- **I cavi sono collegati in modo corretto?**  
[vedere a pagina 19, 26](#)
- **Il contrasto è stato regolato correttamente?**  
[vedere a pagina 59](#)
- **Il colore è stato regolato correttamente?**  
[vedere a pagina 62](#)
- **Densità e tinta del colore sono stati regolati correttamente?**  
(La tinta del display sul monitor del computer o sullo schermo a cristalli liquidi non corrisponde sempre a quella dell'immagine, ma non si tratta di un'anomalia.)  
[vedere a pagina 59](#)
- **È il momento di sostituire la lampada?**  
Se la spia della lampada lampeggia, significa che il momento di sostituire la lampada è vicino. Quando il momento di sostituire la lampada è vicino, l'immagine appare scura e la tinta deteriorata.. In questo caso, sostituire la lampada.  
[vedere a pagina 85](#)
- **I segnali di ingresso corrispondono all'attrezzatura collegata?**  
Impostare il tipo di segnale con il parametro [Menu] - [Video] - [Input Signal]. Impostare [RGB] per i segnali da computer e [YCbCr] o [YPbPr] (a seconda dei segnali dell'attrezzatura) per i segnali di componenti video.

---

## L'immagine è scura

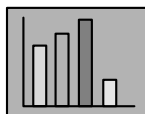

- **È il momento di sostituire la lampada?**  
Se la spia della lampada lampeggia, significa che il momento di sostituire la lampada è vicino. Quando il momento di sostituire la lampada è vicino, l'immagine appare scura e la tinta deteriorata. In questo caso, sostituire la lampada.  
[vedere a pagina 85](#)
- **La luminosità dell'immagine è stata regolata correttamente?**  
[vedere a pagina 59](#)
- **Il contrasto è stato regolato correttamente?**  
[vedere a pagina 59](#)

---

## Assenza di audio

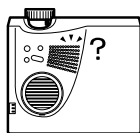

- **L'ingresso audio è stato regolato correttamente?**  
[vedere a pagina 22, 26](#)
- **È stata selezionata la sorgente corretta per l'audio?**  
[vedere a pagina 32](#)
- **L'audio è emesso dall'attrezzatura collegata?**  
Verificare l'audio dell'attrezzatura collegata, ecc.  
Il volume è stato abbassato?
- **La funzione [A/V Mute] è ancora attiva?**  
È possibile che il modo [A/V Mute] sia attivo.  
Premere il pulsante [A/V Mute], modificare il volume, o visualizzare il menu per cancellare lo status [A/V Mute].  
[vedere a pagina 45](#)
- **L'audio è in uscita su altoparlanti esterni?**  
L'audio non viene emesso dall'altoparlante del proiettore se un mini-jack stereo è collegato alla porta di uscita audio.

---

## Il telecomando non funziona



- **L'interruttore [R/C ON OFF] sul telecomando è acceso?**  
[vedere a pagina 31](#)
- **Il telecomando è puntato nella direzione giusta?**  
La gamma operativa del telecomando è di 30° a sinistra e a destra, e del 15° in alto e in basso.  
[vedere a pagina 14](#)
- **La distanza tra telecomando e proiettore è troppo grande?**  
La distanza operativa del telecomando è di circa 10m.  
[vedere a pagina 14](#)
- **Il sensore di ricezione del telecomando è ostruito?**
- **Il sensore di ricezione del telecomando è stato esposto alla luce del sole diretta, a luce fluorescente o ad altre intense fonti di luce?**
- **Le pile sono state installate?**  
[vedere a pagina 15](#)
- **Le pile sono scariche?**
- **Le pile sono state installate al rovescio?**  
[vedere a pagina 15](#)

---

## Il proiettore non si spegne (dopo aver premuto il pulsante [Power])



- **La spia di accensione è illuminata in arancione?**  
Il proiettore è progettato in modo che la spia di accensione non si spegne quando l'alimentazione è spenta.  
La spia di accensione si spegne quando il Cavo di alimentazione viene scollegato dalla presa.
- **La ventola non si arresta.**  
Il processo di raffreddamento (per raffreddare la lampada; la spia di accensione lampeggia in arancione) viene effettuato allo spegnimento dell'alimentazione, dopo aver premuto il pulsante [Power]. La spia di accensione viene illuminata in arancione al completamento; a questo punto, togliere la spina di alimentazione dalla presa.  
\* Il tempo necessario perché il proiettore si raffreddi dipende dalla temperatura ambiente.

# Manutenzione

Questa sezione fornisce spiegazioni sulla manutenzione del proiettore, su come sostituire prodotti di consumo e altre procedure.

## ■ Pulizia del proiettore, pulizia della lente, pulizia del filtro dell'aria

Pulire il proiettore se è sporco o se diminuisce la qualità delle immagini proiettate. Pulire il filtro dell'aria ogni 100 ore circa di utilizzo.

### Avvertenza

- Il proiettore non deve essere aperto da personale non qualificato. Molti elementi ad alta tensione contenuti nel telaio possono provocare scosse elettriche. Contattare il proprio concessionario o l'indirizzo più vicino tra quelli indicati a "Clausole della garanzia internazionale" in "Istruzioni sulla sicurezza/Clausole della garanzia internazionale" incluse nell'imballaggio per richiedere ispezioni, riparazioni, modifiche, pulizia e altri compiti da svolgere all'interno dell'apparecchio.
- Prestare attenzione negli interventi sulla spina e sul connettore di alimentazione. Maneggiarli in modo scorretto può provocare incendi e scosse elettriche. Osservare le precauzioni seguenti quando si maneggia la spina.
  - Non collegare le spine o i connettori se sono sporchi o se ci sono corpi estranei sugli stessi.
  - Assicurarsi che spine e connettori siano ben inseriti fino in fondo nelle prese relative.
  - Non tentare mai di collegare spine e connettori con le mani bagnate.

### Attenzione

- Non tentare mai di rimuovere la lampada immediatamente dopo l'uso. In caso contrario, possono prodursi scottature e altre lesioni causate dal calore. Aspettare circa un'ora dopo aver tolto l'alimentazione per permettere il raffreddamento sufficiente della lampada.
- Scollegare spina e connettore di alimentazione dalle prese relative durante le operazioni di manutenzione. In caso contrario si possono produrre scosse elettriche.

Spegnere l'apparecchio e scollegare il cavo di alimentazione prima di pulire qualsiasi parte del proiettore.

---

## Pulizia del proiettore

- Passare delicatamente un panno soffice sulle parti sporche del proiettore.
  - In caso di sporco resistente, passare un panno umido con un detergente di media forza diluito con acqua e quindi asciugare con un panno bagnato.
- Non usare mai cera, Benzene, solvente o altri agenti attivi. In caso contrario, si possono produrre danni o spellature di vernice del telaio.

---

## Pulizia della lente

Pulire la lente con un soffiatico (disponibile sul mercato) ed una speciale cartina per la pulizia delle lenti. La superficie della lente si danneggia facilmente; quindi, fare molta attenzione e utilizzare solo materiali morbidi.

---

## Pulizia del filtro dell'aria

Se il filtro dell'aria è ostruito da sporco o polvere, la ventilazione dell'aria sarà pregiudicata e la temperatura dell'aria salirà, con possibili danni.

Assicurarsi che il proiettore sia poggiato su un lato e che il filtro dell'aria sia pulito con un aspirapolvere per impedire che polvere e sporco penetrino all'interno.

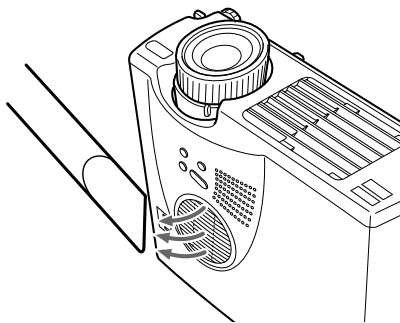

---

### Attenzione

- Se non è più possibile rimuovere lo sporco dal filtro dell'aria o se questo presenta fessure, occorre sostituirlo. In questo caso contattare il concessionario.
  - Il filtro dell'aria di ricambio è compreso nello stesso imballo della lampada di ricambio.
- Quando si sostituisce il filtro dell'aria, nella stessa occasione sostituire anche la lampada.
-

# ■ Sostituzione del filtro dell'aria

## Metodo di sostituzione

- 1** Spegnere l'alimentazione, lasciare che il proiettore si raffreddi e quindi scollegare il cavo di alimentazione. Il tempo necessario perché il proiettore si raffreddi dipende dalla temperatura ambiente.
- 2** Sollevare il filtro dell'aria con un cacciavite o un oggetto simile per rimuoverlo.

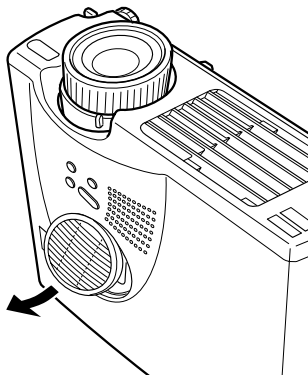

### Attenzione

Assicurarsi che il proiettore sia poggiato su un lato quando si sostituisce il filtro dell'aria, per impedire che polvere e sporco penetrino all'interno.

- 3** Montare un nuovo filtro dell'aria.

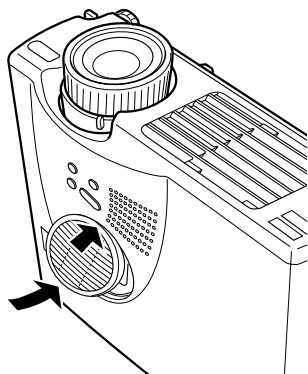

### Attenzione

- Innanzitutto fare scivolare il fermaglio e quindi premere il lato opposto per metterlo in sede.
- Gettare i filtri dell'aria in conformità con le normative locali.

## ■ Sostituzione della lampada

Sostituire la lampada in queste occasioni (numero di modello: ELPLP14).

**Quando viene visualizzato il messaggio [Sostituire la lampada] per trenta secondi dopo l'inizio della proiezione**

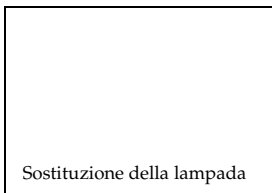

**Quando la spia della lampada lampeggia in arancione**

La spia della lampada lampeggia in arancione.

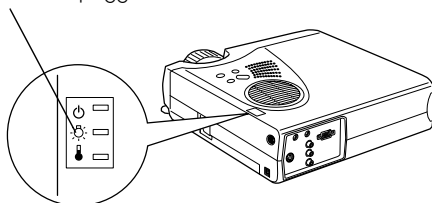

**Quando luminosità e qualità dell'immagine scendono al di sotto dei livelli iniziali**

### Attenzione

- Sostituire la lampada immediatamente dopo la visualizzazione del messaggio per mantenere i livelli iniziali di luminosità e qualità dell'immagine.
- Il messaggio di sostituzione è stato impostato per apparire a circa 900 ore di utilizzo per mantenere i livelli iniziali di luminosità e qualità dell'immagine. Se si continua ad usare la lampada dopo questo periodo di tempo, la possibilità di rottura della lampada aumenta. Quando appare il messaggio di sostituzione della lampada, sostituire la lampada con una nuova il più presto possibile.
- Sebbene il messaggio di sostituzione sia visualizzato dopo circa 900 ore di uso, ci sono casi in cui le caratteristiche individuali di ogni lampada e altri condizioni di utilizzo accorciano la vita di una lampada prima del trascorrere delle 900 ore. Per questa ragione, preparare sempre una lampada in anticipo.
- Rivolgersi al proprio rivenditore per una lampada di ricambio.

## Metodo di sostituzione

- 1** Spegnere l'alimentazione, lasciare che il proiettore si raffreddi e quindi scollegare il cavo di alimentazione.  
Il tempo necessario perché il proiettore si raffreddi dipende dalla temperatura ambiente.
- 2** Aspettare che la lampada si sia sufficientemente raffreddata e quindi rimuoverne il coperchietto.
  - Occorre un'ora circa perché la lampada si raffreddi sufficientemente.
  - Allentare e rimuovere la vite che tiene in sede la ventola.

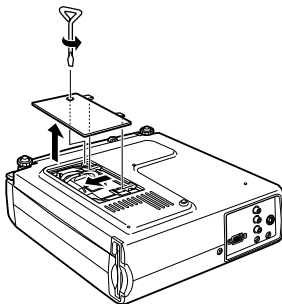

- 3** Estrarre la lampada.

Allentare le due viti che tengono in sede la lampada e quindi tirarla fuori.

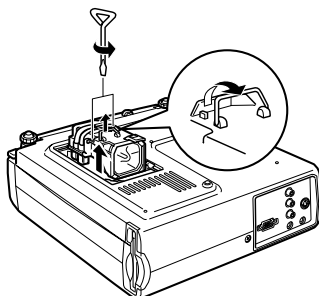

- 4** Inserire una nuova lampada.

Facendo attenzione al verso, spingere la lampada più in fondo possibile e tenerla ferma in sede con due viti.

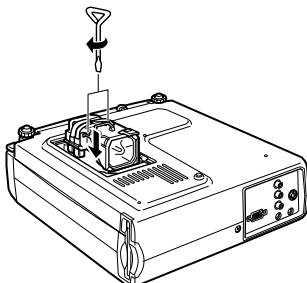



## 5 Inserimento del coperchietto della lampada.

Facendo attenzione al verso, spingere la ventola più in fondo possibile e tenerla ferma in sede con la vite.

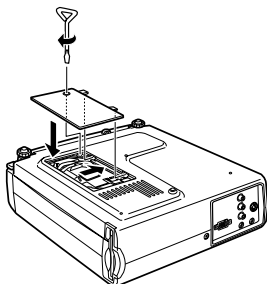

---

### Attenzione

- Assicurare bene la lampada. Un dispositivo di sicurezza sul proiettore toglie automaticamente l'alimentazione quando si estrae il coperchietto della lampada. L'alimentazione non viene ripristinata finché lampada e relativo coperchietto non sono bene in sede.
  - Il filtro dell'aria di ricambio è compreso nello stesso imballo della lampada di ricambio. Quando si sostituisce il filtro dell'aria, nella stessa occasione sostituire anche la lampada.
  - La durata di illuminazione viene automaticamente reimpostata quando si sostituisce la lampada.
-

## Altro

**Questa sezione fornisce spiegazioni su articoli opzionali e sull'assistenza post-vendita, oltre a fornire dettagli su specifiche, terminologia e altre informazioni tecniche.**

### ■ Elementi opzionali

I seguenti elementi opzionali sono disponibili per l'acquisto secondo le necessità.

Set adattatore MAC	ELPAP01
Camera presentazione immagine (XGA)	ELPDC02
Camera presentazione immagine (PAL/NTSC)	ELPDC03
Cavo del computer	ELPKC02
Cavo VGA-HD15 PC (3,0m)	ELPKC09
Cavo di prolunga del computer VGA-HD15 (20m)	ELPKC10
Cavo componente video (3,0m)	ELPKC19
Valigetta morbida da trasporto (per PC) Valigetta morbida da trasporto	ELPKS16 ELPKS24
Lampada di ricambio	ELPLP14
Schermo portatile (50")	ELPSC06
Schermo 60"	ELPSC07
Schermo 80"	ELPSC08
Kit per montaggio a soffitto (argento)*	ELPMB09

\* Per appendere il proiettore al soffitto è necessaria una tecnica speciale.

Rivolgersi al proprio rivenditore se si intende appendere il proiettore al soffitto quando lo si usa.

# ■ Terminologia

Questa sezione fornisce semplici spiegazioni della terminologia utilizzata nel manuale, di elementi di cui non è data spiegazione e altri processi complessi.

A/V Mute	Cancello temporaneamente video e audio. Audio e video possono essere interrotti premendo il pulsante [A/V Mute] sul proiettore. Premere il pulsante [A/V Mute] ancora una volta o regolare il volume o visualizzare il menu per annullare il modo muto.
Contrasto	Rafforzando o indebolendo la tonalità dei colori, è possibile proiettare caratteri e immagini più chiaramente e raggiungere una tinta più leggera. Questa operazione viene detta regolazione del contrasto.
Porta uscita D	Porta di uscita per i tuner digitali che supportano le nuove trasmissioni digitali all'interno del Giappone.
Raffreddamento	La procedura di raffreddamento della lampada continua anche ad alimentazione staccata e a lampada spenta. La ventola di raffreddamento comincia a funzionare quando la lampada si spegne e le operazioni da pulsante non sono più possibili. Questo periodo è detto periodo di raffreddamento. Il tempo necessario per la procedura di raffreddamento varia a seconda della temperatura ambiente.
Segnale differenziale del colore	L'attrezzatura video trasmette segnali attraverso tre cavi, come rosso vivo (R-Y), Giallo luminoso (Y) e blu vivo (B-Y). Ciò permette che i segnali compositi (segnali rosso, verde e blu e i loro segnali luminosi sono trasmessi in un unico cavo) siano trasmessi più chiaramente.
Sistema operativo	Il software necessario per operare il computer.
SVGA	Segnali compatibili IBM PC/AT (attrezzatura DOS/V) con 800 pixel orizzontali e 600 verticali.
SXGA	Segnali compatibili IBM PC/AT (attrezzatura DOS/V) con 1.280 pixel orizzontali e 1.024 verticali.
Sync(sincronismo)	Invia i segnali del computer ad una frequenza predeterminata. L'immagine non sarà proiettata chiaramente a meno che questa frequenza non sia allineata con la frequenza del proiettore. L'allineamento della fase del segnale è detto sincronismo. Le immagini proiettate sono soggette a disturbi, sfocature e rumore orizzontale se non sincronizzate.
Temperatura cromatica	La temperatura degli apparecchi che emettono luce. Si raggiunge una tinta blu quando la temperatura cromatica è alta, ed una tinta rossa quando la temperatura cromatica è bassa.
Tracking	Invia i segnali del computer ad una frequenza predeterminata. L'immagine non sarà proiettata chiaramente a meno che questa frequenza non sia allineata con la frequenza del proiettore. L'allineamento della frequenza del segnale è detto tracking. Le immagini proiettate sono soggette a disturbi, sfocature e rumore orizzontale se non sincronizzate.
USB	Abbreviazione per Universal Serial Bus. È un'interfaccia per il collegamento di apparecchi di bassa frequenza al computer.
UXGA	Segnali compatibili IBM PC/AT (attrezzatura DOS/V) con 1.600 pixel orizzontali e 1.200 verticali.
VGA	Segnali compatibili IBM PC/AT (attrezzatura DOS/V) con 640 pixel orizzontali e 480 verticali.

XGA

Segnali compatibili IBM PC/AT (attrezzatura DOS/V) con 1.024 pixel orizzontali e 768 verticali.

## ■ Specifiche

Nome del prodotto	Proiettore multimediale	
Modello	EMP-715/505	
Dimensioni esterne	Larghezza 267 × Altezza 72 × Profondità 213 mm (obiettivo e piedini esclusi)	
Dimensione pannello	0,9-pollici (Larghezza 18,5mm × Altezza 13,9mm × Diagonale 23,1 mm)	
Metodo di visualizzazione	Polisilicone TFT	
Metodo di trasmissione	Scrittura sequenziale a blocchi a 12 fasi	
Numero pixel	EMP-715: 786.432 (Orizzontale 1.024 × Verticale 768 pixel) × 3 EMP-505: 480.000 (Orizzontale 800 × Verticale 600 pixel) × 3	
Regolazione fuoco	Manuale	
Regolazione zoom	Manuale (1:1,2 circa)	
Lampada (sorgente di luce)	Modello lampada UHE: ELPLP14, tensione 150W	
Uscita max. sonora	1W monofonica	
Altoparlanti	1	
Alimentazione	100 - 240VAC 50/60 Hz Consumo elettrico: 230W, 5W in standby.	
Gamma di temperatura durante l'uso	+5 a +35°C (senza condensa)	
Gamma di temperatura quando non in uso	-10 a +60°C (senza condensa)	
Peso	2,7kg circa	
Porte di collegamento	Computer/Componente Video	Sistema singolo mini D-Sub 15pin (femmina)
	Ingresso audio	Sistema singolo Stereo mini-jack
	Uscita audio	Sistema singolo mini-jack stereo
	Video	Sistema singolo Jack pin RCA
	S-Video	Sistema singolo mini DIN 4pin
	Porta L-Audio-R (per video)	Sistema singolo jack pin RCA × (L, R)
	Mouse/Com	Sistema singolo DIN 13pin
	USB	Sistema singolo USB (Serie B)
Slot scheda	PCMCIA TIPO II	
Scheda in dotazione (adattatore di scheda)	Supporta flash card compatte a specifica CFA Conforme agli Norma ATA	

\* La porta USB non garantisce l'operatività di tutte le attrezzature che supportano l'USB.

# ■ Indice

## **Numerics**

13w3 22

## **A**

A/V Mute 61  
Altoparlante 7  
Angoli di proiezione 18  
Annullamento degli effetti 52  
Audio 60  
Avanzate 62

## **B**

Barra 52, 60

## **C**

Cattura 62  
Cattura Immagine 62  
Cattura Logo Utente 62  
Cavo di alimentazione 30  
Collegamento audio 22  
Collegamento dei monitor esterni 24  
Collegamento del proiettore al computer 19  
Collegamento dell'attrezzatura video 26  
Collegare il mouse (funzione mouse senza fili) 24  
Colore 59  
componente 27  
Computer / componente video 10  
Computer adatti 19  
Configurazione del menu 55  
Contrasto 59  
Coperchietto della pila 13, 15  
Cursore 49  
Cursore/Timbro 60

## **D**

del tuner digitale 28  
differenziale colore 27  
Dimensione schermo 17  
distanza di proiezione 17

Distanza operativa: 14

## **E**

Elementi opzionali 88  
Esegui 63

## **F**

frequenza 20  
Funzione A/V Mute 45  
Funzione Effetto 49  
Funzione E-Zoom 48  
Funzione fermo immagine 45  
Funzione guida 43  
Funzione Picture in Picture 53  
Funzioni 42  
Fuoco 40

## **G**

Gamma 59  
Gamma di temperatura durante l'uso 91  
Gamma di temperatura quando non in uso 91  
Gamma operativa: 14  
Ghiera del fuoco 7, 40  
Girare 62

## **I**

Impostazione 61  
Impostazione colore 62  
Info 63  
Ingrandimento immagini (funzione zoom) 48  
Ingresso alimentazione 8, 30  
Inizio della proiezione 31  
Interruttore alimentazione 9, 11, 31  
Interruttore R/C ON OFF 11, 31, 35  
Interruzione della proiezione 45

## **K**

Keystone (Regolazione Keystone) 61

## **L**

Leva di regolazione del piedino 7, 37  
Lingua 62  
Luminosità 59

## **M**

Menu Audio 56  
Menu Avanzate 56  
Menu Cattura 56  
Menu effetto 56  
Menu Impostazione 56  
Menu Info 56  
menu principali 55  
Menu Reset Totale 56  
menu secondari 55  
Menu Video 55  
mini D-Sub 15 pin 21  
Modalità reale 46  
Modalità ridimensionamento 46  
Modo latente 61  
Modo Sleep 73

## **N**

Nessun Segnale 61  
Nitidezza 59

## **O**

Operazioni da menu 57

## **P**

Pannello operativo 7, 9  
Parti, nomi e operazioni 7  
Piedino anteriore 7, 8, 35, 37  
Piedino posteriore 8  
Porta Computer/Componente Video 21  
Porta di ingresso audio 10  
Porta Mouse/Com 10  
Porta Mouse/Com Port 24  
Porta S-Video 10  
Porta S-video 26  
Porta Video 26  
Porta video 10  
Posiz.Video 59

Procedura di installazione 16  
Proiezione 29  
Pulizia del filtro dell'aria 83  
Pulizia del proiettore, pulizia della lente,  
pulizia del filtro dell'aria 82  
Pulsante A/V Mute 11  
Pulsante auto 12  
Pulsante Comp 32  
Pulsante effetto 11, 60  
Pulsante Esc 12  
Pulsante E-Zoom 11  
Pulsante fermo immagine 11  
Pulsante guida 9  
Pulsante Invio 12  
Pulsante Keystone 9  
Pulsante luce 11  
Pulsante menu 57  
Pulsante P in P 12, 61  
Pulsante ridimensionamento 13  
Pulsante S-Video 12  
Pulsante volume 12

## **R**

Raffreddamento 34, 68  
Regolare la posizione della proiezione 37  
Regolazione automatica 40  
Regolazione dei piedini 37  
Regolazione della dimensione di  
proiezione 38  
Regolazione della qualità dell'immagine  
40  
Regolazione trapezoidale 39  
Regolazione volume 54  
Reset 60, 61, 62  
Reset totale 63  
Retroproiez. 62  
Riflettore 51, 60  
Riquadro 50, 60  
risoluzione 20  
Risoluzione dei problemi 68

## **S**

Schermo iniziale 62  
Segnali S-video 26  
segnali video 27  
segnali video composti 26

Sensore del telecomando 7  
Setup Automatico 59  
Simboli visualizzati 6  
Sincronismo 41  
Sincronismo. 59  
Sorgente 32, 61  
Sostituzione del filtro dell'aria 84  
Sostituzione della lampada 85  
Specifiche 91  
Spegnimento 34  
Spia 11  
Spia della lampada 7, 69  
Spia della temperatura 7, 70  
Spia di accensione 7, 30, 68  
surriscaldamento 70

## **T**

Tappo della lampada 8  
Tappo della lente 7, 29  
tappo della lente 36  
Telecomando 11, 14  
temperatura cromatica 62  
Terminale I/O 8  
Termine immagini 48  
Terminologia 89  
Timbro 49  
Tinta 59  
Tono 60  
Tracking 41, 59

## **U**

Uscita max. sonora 91  
Uso del manuale 6

## **V**

Velocità cursore 60  
Video 32, 59  
Volume 54, 60

## **Z**

Zoom 38



# DECLARATION of CONFORMITY

according to ISO/IEC Guide 22 and EN 45014

Manufacturer : SEIKO EPSON CORPORATION  
Address : 3-5, Owa 3-chome, Suwa-shi,  
Nagano-ken 392-8502 Japan  
Representative : EPSON EUROPE B. V.  
Address : Entrada 701, 1096 EJ AMSTERDAM,  
The Netherlands

Declares that the Product

Kind of Equipment : LCD Projector

Model : ELP-715/505 / EMP-715/505

Conforms to the following Directives and Norm(s)

## **Directive 89/336/EEC**

: EN 55022

: EN 55024

: EN 61000-3-2

: EN 61000-3-3

## **Directive 73/23/EEC**

: EN 60950

# DECLARATION of CONFORMITY

According to 47CFR, Part 2 and 15 for

**Class B Personal Computers and Peripherals; and/or  
CPU Boards and Power Supplies used with Class B  
Personal Computers**

We : EPSON AMERICA, INC.  
Located at : MS: 3-13  
3840 Kilroy Airport Way  
Long Beach, CA 90806-2469  
Telephone : (562) 290- 5254

Declare under sole responsibility that the product identified herein, complies with 47CFR Part 2 and 15 of the FCC rules as a Class B digital device. Each product marketed, is identical to the representative unit tested and found to be compliant with the standards. Records maintained continue to reflect the equipment being produced can be expected to be within the variation accepted, due to quantity production and testing on a statistical basis as required by 47CFR 2.909. Operation is subject to the following two conditions : (1) this device may not cause harmful interference, and (2) this device must accept any interference received, including interference that may cause undesired operation.

**Trade Name** : EPSON  
**Type of Product** : LCD Projector  
**Model** : EMP-715/505 / ELP-715/505

## **FCC Compliance Statement For United States Users**

This equipment has been tested and found to comply with the limits for a Class B digital device, pursuant to Part 15 of the FCC Rules. These limits are designed to provide reasonable protection against harmful interference in a residential installation. This equipment generates, uses, and can radiate radio frequency energy and, if not installed and used in accordance with the instructions, may cause harmful interference to radio or television reception. However, there is no guarantee that interference will not occur in a particular installation. If this equipment does cause interference to radio and television reception, which can be determined by turning the equipment off and on, the user is encouraged to try to correct the interference by one or more of the following measures.

- Reorient or relocate the receiving antenna.
- Increase the separation between the equipment and receiver.
- Connect the equipment into an outlet on a circuit different from that to which the receiver is connected.
- Consult the dealer or an experienced radio/TV technician for help.

### **WARNING**

The connection of a non-shielded equipment interface cable to this equipment will invalidate the FCC Certification or Declaration of this device and may cause interference levels which exceed the limits established by the FCC for this equipment. It is the responsibility of the user to obtain and use a shielded equipment interface cable with this device. If this equipment has more than one interface connector, do not leave cables connected to unused interfaces. Changes or modifications not expressly approved by the manufacturer could void the user's authority to operate the equipment.

### **For Canadian Users**

This digital apparatus does not exceed the Class B limits for radio noise emissions from digital apparatus as set out in the radio interference regulations of the Canadian Department of Communications.

Le présent appareil numérique n'émet pas de bruits radioélectriques dépassant les limites applicables aux appareils numériques de Classe B prescrites dans le règlement sur le brouillage radioélectrique édicté par le Ministère des Communications du Canada.







Tutti i diritti sono riservati. Nessuna parte della presente pubblicazione può essere riprodotta, memorizzata in sistemi di ricerca o trasmessa in qualsiasi forma o con qualunque mezzo, elettronico, meccanico, fotocopia, registrazione o altri, senza la previa autorizzazione scritta della SEIKO EPSON CORPORATION. Si declina ogni responsabilità sui brevetti rispetto all'utilizzo delle informazioni qui contenute. Si declina altresì ogni responsabilità per qualsiasi danno risultante dall'utilizzo delle informazioni qui contenute.

Né SEIKO EPSON CORPORATION né i suoi affiliati sono responsabili rispetto all'acquirente del prodotto e a terzi per danni, perdite, costi o spese subiti o sostenuti dall'acquirente o da terzi in conseguenza di: incidenti, cattivo utilizzo o abuso di questo prodotto o modifiche, riparazioni o alterazioni non autorizzate a questo prodotto, o (Stati Uniti esclusi) la mancata osservanza delle istruzioni d'uso e di manutenzione della SEIKO EPSON CORPORATION.

La SEIKO EPSON CORPORATION non potrà essere ritenuta responsabile per eventuali danni od inconvenienti che potrebbero insorgere dall'uso di accessori opzionali o materiali di consumo diversi da quelli indicati dalla SEIKO EPSON CORPORATION come Prodotti originali EPSON o Prodotti approvati EPSON.

EPSON è un marchio registrato e PowerLite è un marchio della SEIKO EPSON CORPORATION.

**Avviso generale:** I seguenti marchi di fabbrica e marchi registrati sono di proprietà delle rispettive case produttrici e sono citati in questa pubblicazione esclusivamente a scopo di identificazione.

- EPSON/Seiko Epson Corp.
- Macintosh, PowerBook/Apple Computer Corp.
- IBM/International Business Machines, Inc.
- Windows/Microsoft Corp.

Gli altri nomi di prodotti sono utilizzati nel presente manuale esclusivamente a scopo di identificazione e potrebbero essere marchi di proprietà delle rispettive case produttrici. La EPSON rinuncia espressamente a tutti i diritti su questi marchi.

# EPSON®



Stampato su carta riciclata al 100%.



Printed in Japan  
402119800  
(90010695)  
01.12-.3A(C01)