

- Installazione ..... 1
- Collegamenti ..... 1
- Preparazione della proiezione e regolazioni ..... 3
- Spegnimento del proiettore ..... 6
- Opzioni per l'ottimizzazione della proiezione ..... 7
- Elenco dei menu di impostazione ..... 11
- Risoluzione dei problemi ..... 12
- Elenco delle risoluzioni supportate ..... Ultima pagina

Leggere attentamente il Manuale dell'utente prima di utilizzare il proiettore.

## AVVERTENZA

Non guardare direttamente nell'obiettivo del proiettore.

# Guida rapida



# Installazione

Installare il proiettore in modo che la distanza di proiezione sia compresa nell'intervallo di 77–1113 cm. Una minore distanza di proiezione genera immagini di dimensioni ridotte; in proporzione, una maggiore distanza di proiezione consente di ottenere immagini più grandi. Regolare la distanza in base alle dimensioni dello schermo. Se viene utilizzato un obiettivo opzionale, fare riferimento alla documentazione dell'obiettivo.

👉 Manuale dell'utente "Dimensioni dello schermo e distanza di proiezione"

# Collegamenti

Accertarsi di spegnere tutti i componenti prima di eseguire uno dei seguenti collegamenti.

👉 Manuale dell'utente "Collegamento ad un computer"  
"Collegamento a una sorgente video"

## Collegamento ad un computer

La porta [Audio] da utilizzare è la porta che si trova nello stesso riquadro della porta utilizzata per la ricezione dei segnali video.

Se la sorgente è collegata alle porte [Computer] o [DVI], verranno emessi i segnali audio trasmessi in base all'impostazione "Ingresso audio computer/DVI" del menu "Audio".

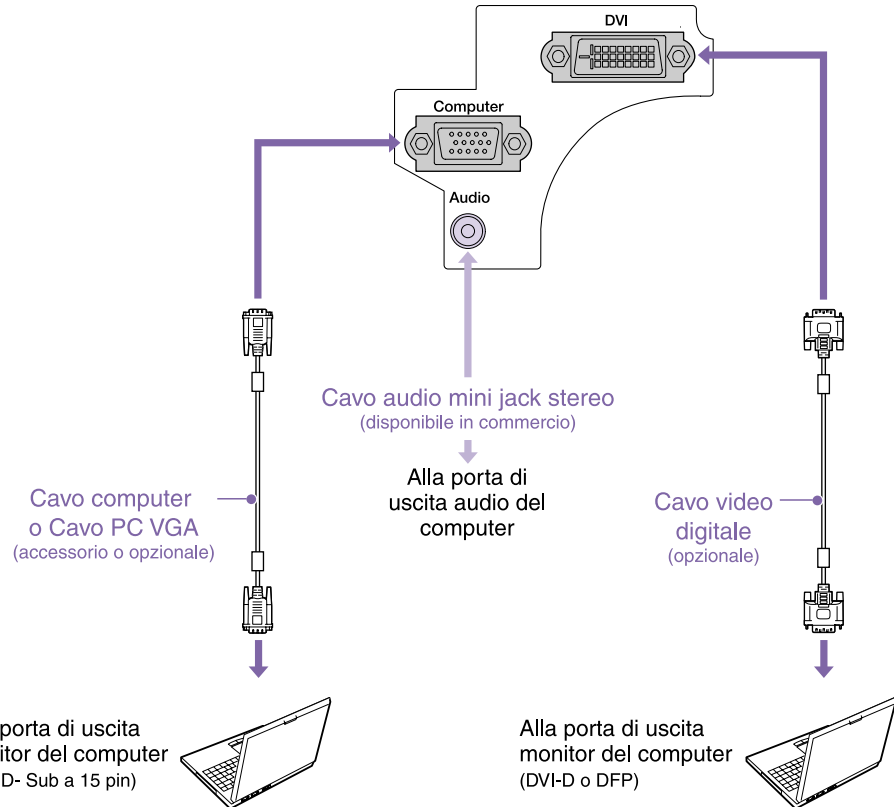

# Quando l'unità è collegata a un apparecchio video

La porta [Audio] da utilizzare è la porta che si trova nello stesso riquadro della porta utilizzata per la ricezione dei segnali video.

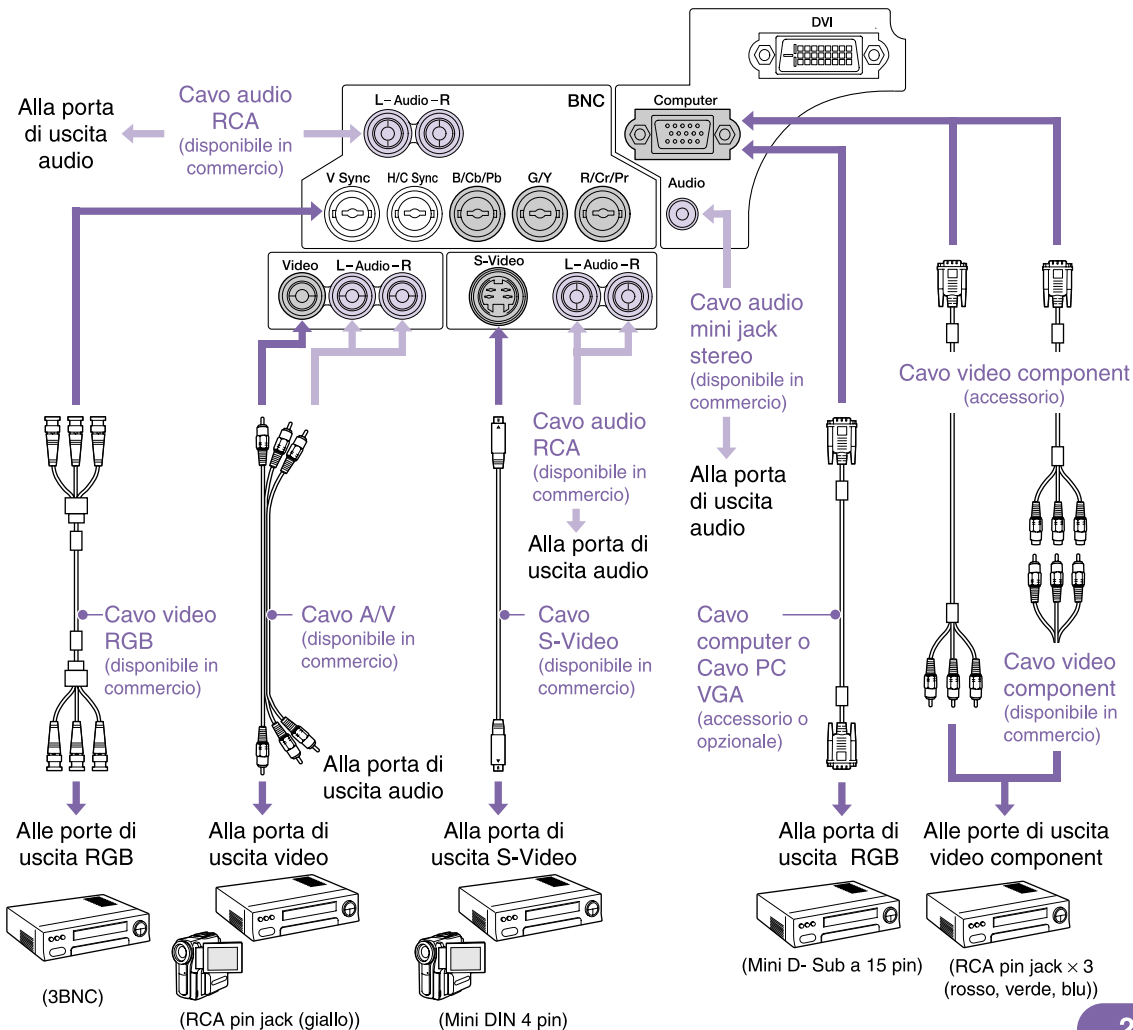

# Preparazione della proiezione e regolazioni

**1** Posizionare il commutatore [R/C] su "ON".

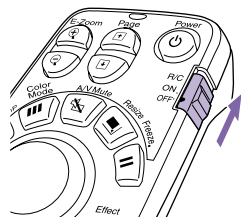

**2** Accendere tutte le sorgenti di ingresso.



**3** Premere il pulsante

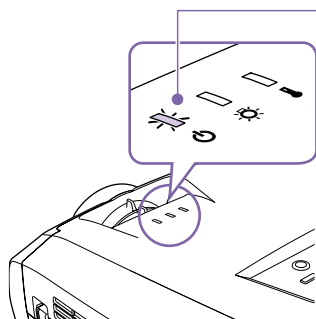

- Verificare che il cavo di alimentazione sia collegato al proiettore e alla presa elettrica.
- Se viene modificata l'impostazione per l'opzione "Direct Power ON" nel menu "Avanzate2" su "ON", il proiettore si accende e la proiezione viene avviata appena si inserisce la spina dell'alimentazione nella presa a muro.

☞ Manuale dell'utente " Menu Avanzate2"

Per una sorgente video, premere il pulsante [Play].

La proiezione viene avviata dopo alcuni istanti.

**Spia**  (funzionamento)

Lampeggia in verde (riscaldamento in corso/30 secondi circa)  
→ È accesa in verde (proiezione in corso)

Quando l'opzione **Protetto da password** è attivata, alla successiva accensione del proiettore dopo il collegamento della spina di alimentazione alla presa elettrica, viene visualizzata la schermata **Immissione password**. Digitare la password.

☞ Manuale dell'utente  
" Prevenzione dei furti (Protetto da password)"

## Selezionare le immagini da proiettare.

- Se è collegata solo una sorgente di segnale, vengono proiettate automaticamente le immagini provenienti da tale sorgente.
- Se al proiettore è collegato più di un dispositivo, utilizzare il pulsante [Source] per selezionare la sorgente da proiettare.

Per selezionare le immagini mentre si visualizzano tutte le immagini ricevute (funzione anteprima)

Finestra attiva

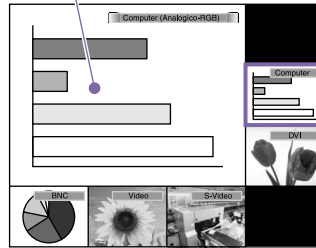

1. Premere il pulsante .

È possibile modificare direttamente l'immagine selezionando la sorgente immagine desiderata mediante il pulsante [Source]

2. Per visualizzare le immagini con maggiori dettagli, passare alla finestra attiva.

Usare il pulsante  per selezionare un'immagine, quindi premere il pulsante .

3. Proiettare le immagini nella finestra attiva.







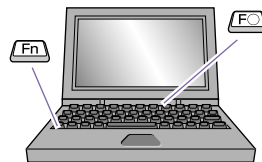

Premere il pulsante .

 **Manuale dell'utente "Selezione di una sorgente immagini mentre si visualizzano immagini proiettate (funzione anteprima)"**





Se non è possibile visualizzare l'immagine da un PC portatile



Esempi di modifica del segnale di uscita

NEC	
Panasonic	 + 
TOSHIBA	 + 
IBM	 + 
SONY	
FUJITSU	 + 
Macintosh	Imposta l'opzione di mirroring o il rilevamento del segnale da visualizzare.

Può essere necessario abilitare l'uscita monitor utilizzando la tastiera o modificando le impostazioni.

Per eseguire la modifica, premere senza rilasciare il tasto , quindi premere il tasto  (contrassegnato da simboli quali  o ).

Dopo aver modificato l'impostazione, la proiezione viene avviata dopo alcuni istanti.

 **Documentazione del computer**

Se le immagini continuano a non essere proiettate dopo aver eseguito le operazioni precedentemente descritte, vedere a p.12.

# Regolazione delle immagini proiettate

## Regolazione dell'angolo di proiezione

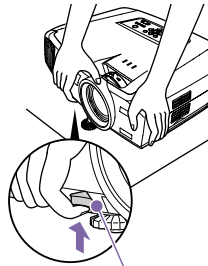

Pulsante di regolazione del piedino

Premendo il pulsante di regolazione del piedino, sollevare la parte anteriore del proiettore ed estendere il piedino anteriore regolabile. La funzione Keystone auto è operativa quando il proiettore è in posizione inclinata. Per retrarre il piedino anteriore regolabile, spingere delicatamente verso il basso il proiettore mentre si preme il pulsante di regolazione del piedino.

Manuale dell'utente "Regolazione dei piedini"

## Regolazione delle dimensioni e della messa a fuoco dell'immagine

### Regolazione fuoco

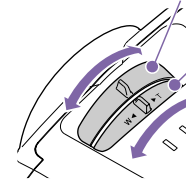

Regolazione zoom dimensioni dell'immagine

Ingrandimento:  
Ruotare su "W"  
Riduzione:  
Ruotare su "T"

Manuale dell'utente "funzione zoom" "regolazione del fuoco"

- Se il proiettore è inclinato orizzontalmente, eseguire la regolazione utilizzando i due piedini regolabili posteriori a sinistra e a destra.

Piedino regolabile posteriore

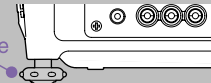

Esteso Retratto

- Se l'altezza dell'immagine risulta ridotta dopo l'esecuzione della funzione Keystone auto, regolare l'altezza come segue:  
Menu di configurazione "Impostazioni" - "Keystone" - "H/V-Keystone" - "Altezza"

Manuale dell'utente "Correzione dell'altezza"

## Adattamento delle dimensioni immagine allo schermo di proiezione (Quick Corner)

È possibile regolare i quattro angoli dell'immagine in modo da adattarla perfettamente allo schermo. Non è possibile utilizzare questa funzione in congiunzione con la funzione Keystone auto.

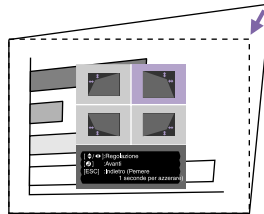

1. Premere il pulsante <sup>Menu</sup>.  
Selezionare "Quick Corner" dal menu secondario "Keystone" del menu "Impostazioni".

2. Selezionare l'angolo da regolare.  
Premere il pulsante <sup>Enter</sup>.

3. Regolare l'angolo nella posizione desiderata.  
Usare il pulsante .

Dopo aver terminato la regolazione, premere il pulsante <sup>Menu</sup>.

Manuale dell'utente  
"Correzione della distorsione trapezoidale in modo che l'area di proiezione si adatti perfettamente allo schermo (Quick Corner)"

## Proiezione su lavagne o pareti

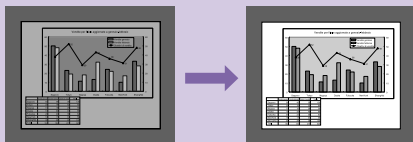

## Wall Shot

Le immagini possono essere corrette e proiettate senza alcuna perdita del colore originale sulle superfici di colore non chiaro. Inoltre, è possibile eseguire la regolazione delle tinte in base alla luminosità dell'ambiente di proiezione.

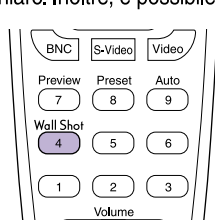

1. Premere il pulsante <sup>Wall Shot</sup>  
Lo stato corrente viene visualizzato sullo schermo.
2. Premere il pulsante <sup>Wall Shot</sup> mentre lo stato visualizzato si modifica in "Wall Shot ON".

Le immagini corrette vengono visualizzate solo dopo che sullo schermo vengono proiettati per cinque secondi nell'ordine i colori rosso → verde → blu → nero.

Manuale dell'utente "Wall Shot"

Quando viene scollegata l'alimentazione del proiettore, alla successiva proiezione le immagini verranno proiettate con lo stato impostato su "Wall Shot OFF". Se si desidera proiettare nello stesso luogo in cui si è eseguita la precedente proiezione, premere due volte il pulsante <sup>Wall Shot</sup>, in tal modo è possibile utilizzare i valori di regolazione precedenti senza dover ripetere nuovamente il processo di misurazione. Lo stato viene modificato nell'ordine seguente "Wall Shot OFF" → "Wall Shot ON" → "Chiamata Wall Shot", ogni volta che viene premuto il pulsante <sup>Wall Shot</sup>.

## Spegnimento del proiettore

Manuale dell'utente "Spegnimento del proiettore"

- 1 Spegnere gli apparecchi collegati al proiettore.
- 2 Premere due volte il pulsante per spegnere il proiettore.
- 3 Posizionare il commutatore [R/C] su "OFF".

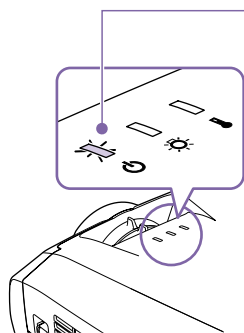

### Spia (funzionamento)

Lampeggia in arancione\* (raffreddamento in corso/20 secondi circa)  
→ È accesa in arancione

\* Non scollegare il cavo di alimentazione mentre la spia lampeggia ancora in arancione, altrimenti possono verificarsi errori nelle operazioni di proiezione.

Se durante la proiezione delle immagini viene visualizzato il messaggio "Il proiettore è surriscaldato. Assicurarsi che niente blocchi la presa di aerazione e pulire o sostituire il filtro.", premere il pulsante per spegnere l'unità, quindi pulire o sostituire i filtri dell'aria.

Manuale dell'utente "Pulizia dei filtri dell'aria e della presa di entrata dell'aria" "Sostituzione dei filtri dell'aria"

Se si prevede di non utilizzare il proiettore per prolungati periodi di tempo, scollegare il cavo di alimentazione dalla presa elettrica.

# Opzioni per l'ottimizzazione della proiezione

## Utilizzo del telecomando per presentazioni personalizzate

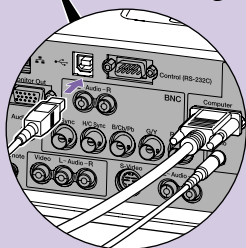
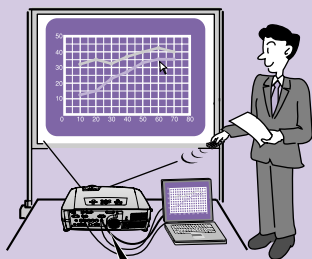

Per utilizzare la funzione di emulazione del mouse senza fili, collegare il computer mediante un cavo USB oltre che mediante il cavo del computer. Utilizzare il cavo USB accessorio per collegare la porta USB del computer alla porta [USB] del proiettore.

## ■ Funzione di emulazione del mouse senza fili

Quando si proiettano immagini provenienti da sorgente computer, è possibile utilizzare il telecomando accessorio del proiettore per controllare il puntatore del mouse del computer.

### Per spostare il puntatore del mouse

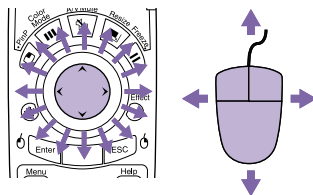

### Trascinamento della selezione

1. Premere senza rilasciare il pulsante per circa 1,5 secondi. Il pulsante si accende e la modalità di trascinamento della selezione viene attivata.
2. Inclinare il pulsante per trascinare un elemento.
3. Premere il pulsante per rilasciare l'elemento.

Inoltre, è possibile eseguire la funzione di trascinamento allo stesso modo utilizzando il pulsante .

La funzione di emulazione del mouse senza fili potrebbe non funzionare correttamente a seconda della versione del computer o della funzione utilizzata.

Manuale dell'utente "Uso del telecomando per controllare il puntatore del mouse (funzione di emulazione del mouse senza fili)"

### Clic del mouse

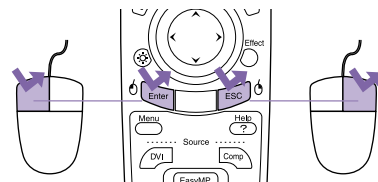

Clic con il pulsante sinistro

Clic con il pulsante destro

Doppio clic: Premere due volte in rapida successione.

Visualizzazione di diapositive precedenti o successive in una presentazione PowerPoint

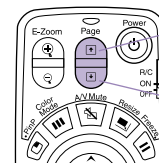

Alla diapositiva precedente

Alla diapositiva successiva



## Ingrandimento di parti dell'immagine

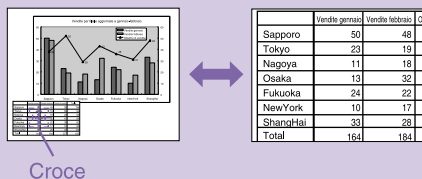

## ■ Funzione E-Zoom

Questa funzione consente di ingrandire e ridurre parti delle immagini, ad esempio, grafici e tabelle che si desiderano proiettare con maggiori dettagli.

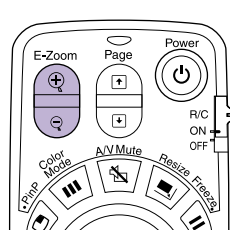

1. Premere il pulsante .  
Sullo schermo viene visualizzata un puntatore (croce).
2. Spostare la croce sull'area dell'immagine da ingrandire.  
Usare il pulsante .
3. Per ingrandire: Premere il pulsante .  
Per ridurre le dimensioni dell'area ingrandita: Premere il pulsante .  
Premere il pulsante per annullare.

Manuale dell'utente "Funzione E- Zoom"

## Disattivazione momentanea delle immagini e dell'audio

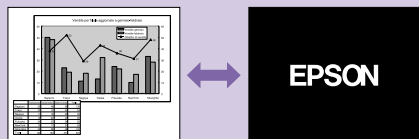

## ■ Funzione A/V mute

È possibile utilizzare questa funzione quando non si desiderano mostrare i dettagli di operazioni come la selezione di file diversi.

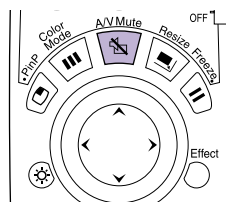

- Premere il pulsante .  
Le immagini e l'audio vengono disattivati (funzione A/V mute attivata).
- Premere nuovamente il pulsante .  
La funzione A/V mute viene annullata.

Manuale dell'utente "Funzione A/V Mute"

- Se questa opzione viene utilizzata durante la proiezione di immagini in movimento, la riproduzione delle immagini e dell'audio continua sulla sorgente e non è possibile ritornare al punto in cui è stata attivata la funzione A/V mute.
- È possibile utilizzare l'opzione "A/V Mute" nel menu "Impostazioni" per impostare l'aspetto dello schermo quando l'immagine e l'audio vengono messi in pausa su "Nero", "Blu" o "Logo".

## Enfatizzazione di parti dell'immagine

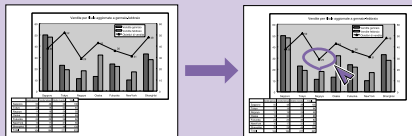



## ■ Funzione effetti (Effect)

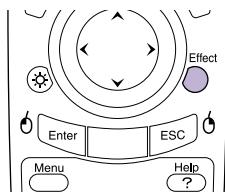

È possibile visualizzare un'icona puntatore e disegnare linee sull'immagine proiettata per enfatizzare le parti dell'immagine su cui si desidera richiamare l'attenzione.







### Per utilizzare l'icona puntatore

1. Premere il pulsante  .  
Viene visualizzata l'icona puntatore.  
Il tipo di icona viene modificato in uno dei tre tipi seguenti ogni volta che viene premuto il pulsante  .
2. L'icona puntatore si sposta quando si usa il pulsante  .

### Per disegnare linee rettilinee

1. Premere il pulsante  .  
Viene visualizzata l'icona puntatore.
2. Spostare l'icona puntatore sul punto iniziale della linea.
3. Premere il pulsante  per impostare il punto di partenza.
4. Spostare l'icona puntatore sul punto finale della linea e premere il pulsante  per disegnare la linea.

### Per disegnare linee a mano libera

1. Premere il pulsante  .  
Viene visualizzata l'icona puntatore.
2. Spostare l'icona puntatore sul punto iniziale della linea.
3. Premere il pulsante  per circa 1,5 secondi fino a quando il pulsante  si accende.
4. Inclinare il pulsante  per spostare l'icona puntatore e disegnare la linea.
5. Quando viene raggiunto il punto finale, premere il pulsante  .

Premere il pulsante  per cancellare gli effetti. L'icona puntatore e le linee vengono cancellati.

 Manuale dell'utente "Funzione effetti (Effect)"

È possibile impostare il tipo, le dimensioni e la velocità di movimento dell'icona puntatore e i colori e lo spessore delle linee disegnate utilizzando il menu "Effetti".

## Altre funzioni utili

### Modalità colore



Le modalità colore si alternano nel modo seguente ad ogni pressione di questo pulsante

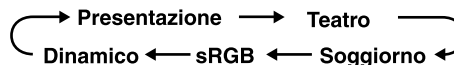

☛ Manuale dell'utente "Selezione della qualità di proiezione (selezione Modo colore)"

### Funzione di preimpostazione (Preset)



Ogni volta che viene premuto questo pulsante, vengono richiamate le impostazioni del menu "Video" (come la risoluzione di ingresso e il valore tracking) per il corrispondente numero preimpostato. (La regolazione è possibile esclusivamente con segnali in ingresso RGB analogici).

☛ Manuale dell'utente "Funzione di preimpostazione (Preset)"

### Funzione Freeze



Le immagini vengono messe in pausa o la proiezione riprende a ogni pressione del pulsante.

☛ Manuale dell'utente "Funzione Freeze"

### Funzione P in P



Questa funzione consente di visualizzare immagini diverse in una schermata più piccola (schermata secondaria) al di sopra delle immagini correntemente proiettate (schermata principale).

☛ Manuale dell'utente "Funzione P in P"

### Controllo di luminosità

Consente di impostare la luminosità della lampada su una delle due impostazioni. Selezionare "Bassa" se le immagini proiettate risultano troppo luminose, ad esempio, quando la proiezione viene effettuata in ambienti scuri o su schermi di piccole dimensioni. Se il proiettore viene utilizzato con bassa luminosità, la vita operativa della lampada risulterà prolungata.

☛ Manuale dell'utente "Menu Avanzate2"

### Monitoraggio e controllo di rete

Consente di monitorare più proiettori, di regolarne l'accensione o lo spegnimento e di modificarne le sorgenti dei segnali in rete. Il proiettore dispone della funzionalità di invio di messaggi di notifica di posta elettronica se si verificano problemi inerenti il proiettore.

☛ Manuale dell'utente "Monitoraggio e controllo del proiettore tramite una rete"

# Elenco dei menu di impostazione

Menu principale Menu secondario (video)



Video	Quando vengono ricevuti segnali provenienti da computer (Analogico-RGB)/Video RGB	Quando vengono ricevuti segnali provenienti da computer (Digitale-RGB)	Quando vengono ricevuti segnali video component	Quando vengono ricevuti segnali S-Video/video composito
Posizione Tracking Sync. Luminosità Contrasto Nitidezza Modo colore Risoluzione Preset Reset	Luminosità Contrasto Nitidezza Modo colore Reset	Posizione Luminosità Contrasto Colore Tinta Nitidezza Modo colore Reset	Posizione Luminosità Contrasto Colore Tinta Nitidezza Modo colore Reset	

Audio	Ingresso audio computer/DVI Volume Acuti Bassi Reset
-------	--

Logo utente	Esegui
-------------	--------

Effetti	Puntatore/Linea1 Puntatore/Linea2 Puntatore/Linea3 Velocità cursore Reset
---------	---

Avanzate1	Schermo iniziale Progressivo Regolaz. colore Retroproiez. Girare Modo stand by Lingua Reset
-----------	--

Impostazioni	Keystone P in P Msg. No-Segnale Messaggio A/V Mute Ingre. Computer Ingresso BNC Autospegnimento Reset
--------------	---

Avanzate2	Controllo di luminosità ID del proiettore Network Porta seriale Setup Automatico Terminazione sinc. BNC Direct Power ON Bloccaggio funziona. Reset
-----------	--

Info	Quando vengono ricevuti segnali provenienti da computer (Analog-RGB, Digitale-RGB)/ video component/ video RGB	Quando vengono ricevuti segnali S-Video/video composito
Ore lampada (Alta luminosità) (Bassa luminosità) Reset ore lampada Sorgente Segnale ingresso Frequenza Polarità SYNC Modo SYNC Risoluzione Freq. refresh	Ore lampada (Alta luminosità) (Bassa luminosità) Reset ore lampada Sorgente Segnale video	

Reset totale	Esegui
--------------	--------

## Se non è possibile visualizzare le immagini del computer o le immagini non vengono proiettate correttamente

Se si verifica un problema inerente le immagini proiettate anche se il proiettore è configurato e connesso correttamente, verificare i punti seguenti.

Se le operazioni seguenti non risolvono il problema  **Manuale dell'utente**  
**"Quando non è possibile ottenere indicazioni dalle spie"**



Non è possibile selezionare il computer come sorgente delle immagini

**Il proiettore e il computer sono stati collegati quando erano già accesi?**

Se il collegamento è stato effettuato mentre l'alimentazione era già collegata, il tasto [Fn] che alterna il segnale video del computer diretto all'uscita esterna potrebbe non funzionare. Spegner e riaccendere il computer collegato e il proiettore.

**Il computer è impostato per utilizzare unicamente il proprio monitor?**

Usare i tasti del computer per abilitare solo l'uscita monitor esterno o entrambe.

 **Documentazione del computer, a un argomento dal titolo "Uscita esterna" o "Collegamento a un monitor esterno"**

**Le impostazioni del segnale in ingresso corrispondono alle impostazioni del proiettore? (Quando l'apparecchio è collegato alla porta [Computer] o alla porta [BNC])**

Selezionare il formato del segnale corretto per la sorgente collegata utilizzando le opzioni "Ingre. Computer" o "Ingresso BNC" nella schermata "Impostazioni" del menu di configurazione.



Le immagini risultano tendenti al verde o tendenti al viola

**Le impostazioni del segnale in ingresso corrispondono alle impostazioni del proiettore? (Quando l'apparecchio è collegato alla porta [Computer] o alla porta [BNC])**

Selezionare il formato del segnale corretto per la sorgente collegata utilizzando le opzioni "Ingre. Computer" o "Ingresso BNC" nella schermata "Impostazioni" del menu di configurazione.

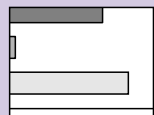

Viene visualizzata solo parte delle immagini  
Viene proiettata solo parte delle immagini

**Il computer è stato impostato per la visualizzazione doppia?**

Disattivare l'impostazione di visualizzazione doppia nel pannello di controllo del computer connesso.

 **Documentazione del computer, all'argomento "Driver Video" o simile**

## Uso dell' Aiuto

Se si verifica un problema relativo al proiettore, la guida utilizza messaggi su schermo per agevolare la risoluzione del problema.

Premere il pulsante  e rispondere alle domande visualizzate per scorrere le schermate della guida.

 **Manuale dell'utente "Uso della Aiuto"**

# Letture delle spie

Il proiettore è dotato di spie che forniscono indicazioni sullo stato operativo del proiettore.

La tabella seguente illustra il significato delle spie e come risolvere i relativi problemi segnalati.

Se tutte le spie risultano spente, verificare che il cavo di alimentazione sia collegato correttamente e che l'alimentazione venga erogata regolarmente.

 **Manuale dell'utente**  
"Letture delle spie"

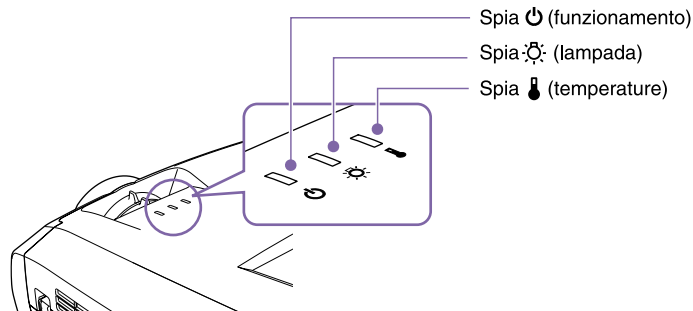

Se la spia  lampeggia o è accesa costantemente in rosso

**Problema/Avviso**

 accesa  lampeggia  spenta

Rosso Rosso Rosso



**Errore interno**

Rosso Rosso



**Errore di ventola/  
Errore di sensore**

Rosso Rosso



**La copertura  
della lampada è  
aperta/  
Errore timer  
della lampada/  
Lampada spenta**



**Scollegare il cavo di alimentazione dalla presa elettrica.**

**Quindi contattare il rivenditore o il più vicino indirizzo indicato in "Clausole della garanzia internazionale" nelle Istruzioni sulla sicurezza/Clausole della garanzia internazionale.**



**Verificare l'integrità della lampada.**

**Scollegare la spina di alimentazione dalla presa elettrica e attendere il completamento del raffreddamento della lampada (circa un'ora) prima di eseguire una verifica del funzionamento.**

 **Manuale dell'utente "Sostituzione della lampada"**

**Se la lampada è integra**

Reinstallare la lampada e quindi accendere l'unità.

Se la lampada continua a non accendersi, sostituirla con una nuova unità.

Se il problema non viene risolto dopo aver sostituito la lampada, interrompere l'utilizzo del proiettore e scollegare il cavo di alimentazione dalla presa elettrica. Quindi contattare il rivenditore o il più vicino indirizzo indicato in "Clausole della garanzia internazionale" nelle Istruzioni sulla sicurezza/Clausole della garanzia internazionale.

**Se la lampada non è integra**

Rimuoverla adottando estrema cautela per non subire lesioni provocate dai frammenti e sostituirla con una nuova unità.

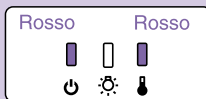

**Errore di temperatura interna (Surriscaldamento)**



La lampada si spegne automaticamente e la proiezione si interrompe. Attendere circa 5 minuti. Quindi, verificare i requisiti a destra.

- Evitare di posizionare il proiettore in corrispondenza di una parete.
- Pulire i filtri dell'aria se sono ostruiti.

Se il problema non viene risolto, interrompere l'utilizzo del proiettore e scollegare la spina di alimentazione dalla presa elettrica. Quindi contattare il rivenditore o il più vicino indirizzo indicato in "Clausole della garanzia internazionale" nelle Istruzioni sulla sicurezza/Clausole della garanzia internazionale.

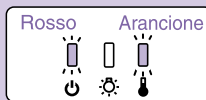

**Raffreddamento rapido in corso**



Se si continua a utilizzare il proiettore e la temperatura continua a salire, la lampada si spegnerà automaticamente. Verificare i requisiti a destra.

Se la spia  lampeggia in arancione

**Avvertenza**

 accesa  lampeggia  spenta



**Avviso di sostituzione lampada**



È necessario procedere alla sostituzione della lampada. Sostituire la lampada con una nuova unità il prima possibile. Se si continua a utilizzare il proiettore la lampada può danneggiarsi.

 Manuale dell'utente "Sostituzione della lampada"

La spia  rimane accesa o lampeggia in verde o arancione

**Funzionamento normale**

 accesa  lampeggia  spenta



**Modalità standby**

Se si preme il pulsante  , la proiezione viene avviata dopo il completamento del riscaldamento.

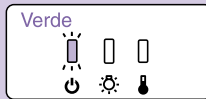

**Riscaldamento in corso**

Il periodo di riscaldamento dura circa 30 secondi. Al termine del periodo di riscaldamento, la spia lampeggiante rimane accesa costantemente in verde e la proiezione inizia.

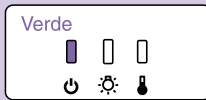

**Proiezione in corso**

Funzionamento normale in corso.



**Raffreddamento in corso**

Il periodo di raffreddamento dura circa 20 secondi. Al termine del periodo di raffreddamento, il proiettore passa in modalità standby. Non è possibile utilizzare il telecomando o il pannello di controllo del proiettore durante il raffreddamento.

# Elenco delle risoluzioni supportate

Segnale	Frequenza di aggiornamento (Hz)	Risoluzione (punti)	Risoluzioni per la visualizzazione ridimensionata (punti)
VGAEGA		640 × 350	1024 × 560
VGA	60/72/75/85/100/120, iMac* <sup>1</sup>	640 × 480	1024 × 768
SVGA	56/60/72/75/85/100/120, iMac* <sup>1</sup>	800 × 600	1024 × 768
XGA	60/70/75/85/100/120, iMac* <sup>1</sup>	1024 × 768	1024 × 768
SXGA	70/75/85/100	1152 × 864* <sup>2</sup>	1024 × 768
		1280 × 960* <sup>2</sup>	1024 × 768
SXGA	60/75/85	1280 × 1024* <sup>2</sup>	960 × 768
SXGA+	60/75/85	1400 × 1050* <sup>2</sup>	1024 × 768
UXGA	60/65/70/75/80/85	1600 × 1200* <sup>2</sup>	1024 × 768
MAC13"		640 × 480	1024 × 768
MAC16"		832 × 624	1024 × 768
MAC19"		1024 × 768	1024 × 768
MAC21"		1152 × 870* <sup>2</sup>	1016 × 768
SDTV (525i,525p,625i,625p)			1024 × 768 (Rapporto immagine 4:3)
			1024 × 576 (Rapporto immagine 16:9)
HDTV(750p)			1024 × 576
HDTV(1125i)			1024 × 576

\*1 Il collegamento non è possibile se l'apparecchio non dispone di una porta di uscita VGA.

\*2 La risoluzione per la visualizzazione normale è la visualizzazione virtuale (finestra).

Potrebbe essere possibile proiettare segnali non elencati nella tabella precedente.

Tuttavia, con tali segnali non tutte le funzioni possono risultare supportabili.



Stampato su carta riciclata.



Printed in China  
4051386001  
04.XX-XA(G04)