

# EPSON STYLUS™ PHOTO 1290/890

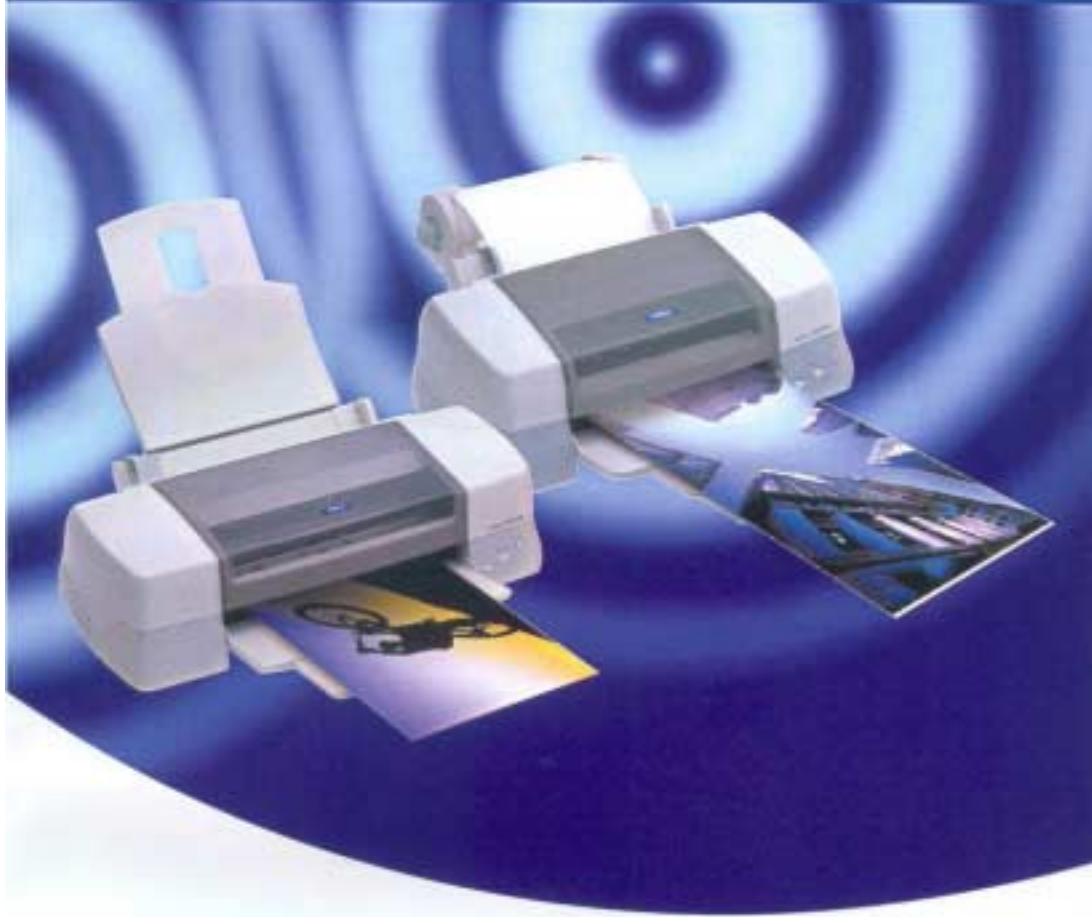

Εγχειρίδιο Χρήσης



## ΠΕΡΙΕΧΟΜΕΝΑ

<b>Οδηγίες Ασφαλείας.....</b>	<b>4</b>
<i>Σημαντικές Οδηγίες Ασφαλείας.....</i>	<i>4</i>
<i>Κατά την εγκατάσταση του εκτυπωτή.....</i>	<i>4</i>
<i>Επιλογή θέσης εκτυπωτή.....</i>	<i>4</i>
<i>Κατά τη χρήση του εκτυπωτή.....</i>	<i>5</i>
<i>Κατά τη χρήση των δοχείων μελάνης.....</i>	<i>5</i>
<i>Συμβατότητα με Energy Star.....</i>	<i>6</i>
<i>Προειδοποιήσεις, προφυλάξεις και σημειώσεις.....</i>	<i>6</i>
<b>Προσαρμογή της Βάσης Δίσκου Χαρτιού, των Εξαρτημάτων Στήριξης Ρολού Χαρτιού και του Δίσκου Χαρτιού .....</b>	<b>7</b>
<b>Σύνδεση του Εκτυπωτή.....</b>	<b>8</b>
<b>Χρήση παράλληλου καλωδίου για χρήστες Windows.....</b>	<b>8</b>
<b>Χρήση της διασύνδεσης USB για χρήστες Windows και Macintosh.....</b>	<b>9</b>
<b>Εγκατάσταση Λογισμικού Εκτυπωτή.....</b>	<b>10</b>
<b>Εγκατάσταση σε Windows.....</b>	<b>10</b>
<i>Εγκατάσταση λογισμικού εκτυπωτή.....</i>	<i>10</i>
<i>Εγκατάσταση EPSON PhotoQuicker.....</i>	<i>12</i>
<b>Εγκατάσταση σε Macintosh.....</b>	<b>12</b>
<i>Εγκατάσταση λογισμικού εκτυπωτή.....</i>	<i>13</i>
<i>Επιλογή του εκτυπωτή στο Chooser.....</i>	<i>13</i>
<i>Εγκατάσταση του EPSON PhotoQuicker.....</i>	<i>14</i>
<b>Εγκατάσταση των Δοχείων Μελάνης.....</b>	<b>15</b>
<b>Χρήση του προγράμματος Setup για χρήστες Windows.....</b>	<b>15</b>
<b>Χρήση του πίνακα ελέγχου του εκτυπωτή.....</b>	<b>15</b>
<b>Έλεγχος του εκτυπωτή.....</b>	<b>19</b>
<i>Φόρτωση χαρτιού.....</i>	<i>19</i>
<i>Έλεγχος των ακροφυσίων των δοχείων μελάνης.....</i>	<i>20</i>
<i>Καθαρισμός της κεφαλής εκτύπωσης.....</i>	<i>20</i>
<b>Χρήση ρολού χαρτιού.....</b>	<b>22</b>
<i>Χρήση των εξαρτημάτων στήριξης ρολού χαρτιού.....</i>	<i>22</i>

<b>Τοποθέτηση ρολού χαρτιού .....</b>	<b>23</b>
<b>Αφαίρεση Ρολού Χαρτιού από τον Εκτυπωτή .....</b>	<b>26</b>
<b>Αντικατάσταση των δοχείων μελάνης .....</b>	<b>28</b>
<i>Χρήση του Πίνακα Ελέγχου του Εκτυπωτή .....</i>	<i>28</i>
<b>Προαιρετικά Προϊόντα και Αναλώσιμα.....</b>	<b>32</b>
<b>Προαιρετικά Προϊόντα.....</b>	<b>32</b>
<b>Καλώδια Διασύνδεσης .....</b>	<b>32</b>
<b>Αναλώσιμα Προϊόντα .....</b>	<b>32</b>
<b>Δοχεία Μελάνης.....</b>	<b>32</b>
<b>Τύποι μέσων.....</b>	<b>32</b>
<i>Απλό χαρτί.....</i>	<i>33</i>
<i>Χαρτί Ink Jet 360 dpi .....</i>	<i>33</i>
<i>Χαρτί Ink Jet Φωτογραφικής Ποιότητας .....</i>	<i>33</i>
<i>Ενισχυμένο ματ χαρτί .....</i>	<i>34</i>
<i>Γυαλιστερό φιλμ φωτογραφικής ποιότητας.....</i>	<i>34</i>
<i>Φωτογραφικό Χαρτί.....</i>	<i>34</i>
<i>Διαφάνειες Ink Jet.....</i>	<i>35</i>
<i>Γυαλιστερό Φωτογραφικό Χαρτί Premium.....</i>	<i>35</i>
<i>Φιλμ Ink Jet Black Light .....</i>	<i>35</i>
<b>Απαιτήσεις Συστήματος.....</b>	<b>36</b>
<i>Χρήση του Online Οδηγού Αναφοράς.....</i>	<i>36</i>
<i>Για υπολογιστές Windows .....</i>	<i>36</i>
<i>Για υπολογιστές Macintosh .....</i>	<i>36</i>

## **Οδηγίες Ασφαλείας**

### **Σημαντικές Οδηγίες Ασφαλείας**

Διαβάστε όλες τις οδηγίες ασφαλείας που ακολουθούν προτού να χρησιμοποιήσετε τον εκτυπωτή σας. Ακολουθείτε επίσης όλες τις προειδοποιήσεις και οδηγίες που αναγράφονται στον εκτυπωτή σας.

### **Κατά την εγκατάσταση του εκτυπωτή**

- ❑ Μη μπλοκάρετε ή καλύπτετε τα ανοίγματα του εκτυπωτή.
- ❑ Χρησιμοποιείτε μόνο τον τύπο τροφοδοσίας ισχύος που υποδεικνύεται στην ετικέτα του εκτυπωτή.
- ❑ Συνδέστε όλο τον εξοπλισμό σε κατάλληλα γειωμένες πρίζες. Αποφύγετε να χρησιμοποιήσετε πρίζες στο ίδιο κύκλωμα με φωτοτυπικά ή συστήματα κλιματισμού που ανοίγουν και κλείνουν κατά διαστήματα.
- ❑ Αποφύγετε τις πρίζες που ελέγχονται από διακόπτες τοίχου ή αυτόματους χρονοδιακόπτες.
- ❑ Κρατήστε ολόκληρο το σύστημα του υπολογιστή μακριά από πιθανές πηγές ηλεκτρομαγνητικών παρεμβολών, όπως ηχεία ή ασύρματα τηλέφωνα.
- ❑ Μη χρησιμοποιείτε κατεστραμμένο ή φθαρμένο καλώδιο τροφοδοσίας.
- ❑ Εάν χρησιμοποιείτε επέκταση καλωδίου με τον εκτυπωτή, βεβαιωθείτε ότι τα συνολικά ampere των συσκευών που συνδέονται στην επέκταση δεν υπερβαίνει τα ampere του καλωδίου. Βεβαιωθείτε επίσης ότι τα συνολικά ampere των συσκευών που συνδέονται στην πρίζα του τοίχου δεν υπερβαίνουν τα ampere της πρίζας.
- ❑ Μην επιχειρήσετε να κάνετε μόνοι σας τη συντήρηση του εκτυπωτή.
- ❑ Αποσυνδέστε τον εκτυπωτή και αναθέστε τη συντήρησή του σε ειδικευμένο προσωπικό συντήρησης εάν συμβαίνει ένα από τα παρακάτω:  
Το καλώδιο τροφοδοσίας ή το βύσμα είναι κατεστραμμένο, έχει εισέλθει υγρό στον εκτυπωτή, ο εκτυπωτής έχει πέσει κάτω ή το πλαίσιό του είναι κατεστραμμένο, ο εκτυπωτής δε λειτουργεί κανονικά ή παρουσιάζει εμφανή αλλαγή στην απόδοση.

### **Επιλογή θέσης εκτυπωτή**

Λάβετε υπόψη τα ακόλουθα κατά την επιλογή μιας θέσης για τον εκτυπωτή:

- ❑ Τοποθετήστε τον εκτυπωτή σε μια επίπεδη, σταθερή επιφάνεια μεγαλύτερη από τον εκτυπωτή. Ο εκτυπωτής δεν θα λειτουργήσει σωστά εάν είναι τοποθετημένος σε κλίση ή σε γωνία.
- ❑ Αφήστε αρκετό ελεύθερο χώρο μπροστά από τον εκτυπωτή ώστε το χαρτί να μπορεί να βγεί πλήρως.
- ❑ Αποφύγετε σημεία όπου η θερμοκρασία και η υγρασία μεταβάλλονται απότομα. Κρατήστε επίσης τον εκτυπωτή μακριά από το άμεσο ηλιακό φως, δυνατό φως ή πηγές θερμότητας.
- ❑ Αποφύγετε σημεία όπου είναι πιο πιθανό να σκονιστεί ο εκτυπωτής ή να δεχθεί χτυπήματα ή δονήσεις.
- ❑ Αφήστε αρκετό ελεύθερο χώρο γύρω από τον εκτυπωτή ώστε να υπάρχει επαρκής εξαερισμός.

- Τοποθετήστε τον εκτυπωτή κοντά σε μια πρίζα όπου η τροφοδοσία θα μπορεί εύκολα να αποσυνδεθεί.

### **Κατά τη χρήση του εκτυπωτή**

Λάβετε υπόψη τα ακόλουθα κατά τη χρήση του εκτυπωτή:

- Μην τοποθετείτε αντικείμενα στις θύρες του εκτυπωτή.
- Φροντίστε να μη χυθεί υγρό στον εκτυπωτή.
- Μη βάζετε τα χέρια σας μέσα στον εκτυπωτή και μην αγγίζετε τα δοχεία μελάνης κατά τη διάρκεια της εκτύπωσης.
- Μη μετακινείτε την κεφαλή εκτύπωσης με το χέρι – διαφορετικά μπορεί να προκαλέσετε βλάβη στον εκτυπωτή.
- Κλείνετε πάντα τον εκτυπωτή χρησιμοποιώντας το πλήκτρο . Όταν πατάτε αυτό το πλήκτρο, η φωτεινή ένδειξη ισχύος ανάβει για λίγο και στη συνέχεια κλείνει. Μην αποσυνδέετε τον εκτυπωτή και μην διακόπτετε την τροφοδοσία ισχύος μέχρι να σταματήσει να ανάβει η φωτεινή ένδειξη .
- Προτού να μεταφέρετε τον εκτυπωτή, βεβαιωθείτε ότι η κεφαλή εκτύπωσης είναι στη θέση της (στο δεξί άκρο) και ότι τα δοχεία μελάνης είναι επίσης στη θέση τους.

### **Κατά τη χρήση των δοχείων μελάνης**

Λάβετε υπόψη τα ακόλουθα κατά τη χρήση των δοχείων μελάνης:

- Κρατήστε τα δοχεία μελάνης μακριά από παιδιά. Προσέχετε να μην καταπιούν το περιεχόμενο των δοχείων μελάνης και να μην τα χρησιμοποιήσουν με οποιοδήποτε τρόπο.
- Προσέχετε όταν κρατάτε τα χρησιμοποιημένα δοχεία μελάνης, καθώς μπορεί να έχει απομείνει μελάνη γύρω από το άνοιγμα παροχής μελάνης. Εάν πάει μελάνη στο δέρμα σας, πλύνετε καλά την περιοχή με σαπούνι και νερό. Εάν συνεχίζετε να έχετε ενοχλήσεις ή προβλήματα στην όραση έπειτα από ένα καλό πλύσιμο, δείτε αμέσως ένα γιατρό.
- Μην ανακινείτε τα δοχεία μελάνης – μπορεί να προκληθεί διαρροή.
- Εγκαταστήστε το δοχείο μελάνης αμέσως αφού του αφαιρέσετε τη συσκευασία. Εάν αφήνετε ένα δοχείο μελάνης χωρίς συσκευασία για μεγάλο χρονικό διάστημα προτού να το χρησιμοποιήσετε, αυτό μπορεί να έχει σαν αποτέλεσμα την υποβάθμιση της ποιότητας εκτύπωσης.
- Μη χρησιμοποιείτε το δοχείο μελάνης πέρα από την ημερομηνία που αναγράφεται στη συσκευασία του δοχείου μελάνης. Για καλύτερα αποτελέσματα, χρησιμοποιείτε τα δοχεία μελάνης μέσα σε έξι μήνες από την εγκατάστασή τους.
- Μην αποσυναρμολογείτε τα δοχεία μελάνης και μην επιχειρήσετε να τα ξαναγεμίσετε. Αυτό θα μπορούσε να βλάψει την κεφαλή εκτύπωσης.
- Εάν φέρετε κάποιο δοχείο μελάνης από ένα ψυχρό σημείο αποθήκευσης, αφήστε το να ζεσταθεί και να φθάσει σε θερμοκρασία δωματίου για τουλάχιστον τρεις ώρες προτού το χρησιμοποιήσετε.
- Αποθηκεύστε τα δοχεία μελάνης σε ψυχρό, σκοτεινό σημείο.
- Μην αγγίζετε το πράσινο τσιπ IC στην πλευρά του δοχείου μελάνης. Αυτό θα μπορούσε να έχει επιπτώσεις στην κανονική λειτουργία και εκτύπωση.
- Το τσιπ IC σε αυτό το δοχείο μελάνης διατηρεί ποικιλία πληροφοριών σχετικά με το δοχείο μελάνης όπως η ποσότητα της μελάνης που απομένει, ώστε ένα δοχείο να μπορεί να αφαιρεθεί και να ξανατοποθετηθεί χωρίς πρόβλημα. Ωστόσο, κάθε

φορά που επανατοποθετείται το δοχείο, καταναλώνεται κάποια ποσότητα μελάνης καθώς ο εκτυπωτής εκτελεί αυτόματα έναν έλεγχο αξιοπιστίας.

- Εάν αφαιρέσετε ένα δοχείο μελάνης για μελλοντική χρήση, προστατεύστε την περιοχή παροχής μελάνης από τη σκόνη και αποθηκεύστε το δοχείο στο ίδιο σημείο με τον εκτυπωτή. Μια βαλβίδα στο άνοιγμα παροχής μελάνης κάνει περιττή τη χρήση καλυμμάτων, όμως η μελάνη μπορεί να λερώσει αντικείμενα που έρχονται σε επαφή με αυτή την περιοχή της μελάνης. Μην αγγίζετε το άνοιγμα παροχής μελάνης ή τη γύρω περιοχή.

## **Συμβατότητα με Energy Star**



Σαν συνεργάτης του Energy Star, η Epson έχει ορίσει ότι το προϊόν αυτό ανταποκρίνεται στις οδηγίες του Energy Star για ενεργειακή αποδοτικότητα.

Το International ENERGY STAR Office Equipment Program είναι οικειοθελώς συνεργάτης της βιομηχανίας υπολογιστών και εξοπλισμού γραφείου ώστε να προωθηθεί η κατασκευή προσωπικών υπολογιστών, οθονών, εκτυπωτών, μηχανημάτων φαξ και αντιγραφικών, χαμηλής κατανάλωσης ενέργειας, σε μια προσπάθεια για τη μείωση της ατμοσφαιρικής μόλυνσης που προκαλείται από την παραγωγή ενέργειας.

## **Προειδοποιήσεις, προφυλάξεις και σημειώσεις**

### **Προειδοποιήσεις**

*Οι προειδοποιήσεις πρέπει να ακολουθούνται προσεκτικά για να αποφεύγονται οι σωματικοί τραυματισμοί.*

### **Προφυλάξεις**

*Οι προφυλάξεις πρέπει να τηρούνται για να αποφεύγεται βλάβη στον εξοπλισμό σας.*

### **Σημειώσεις**

*Περιέχουν σημαντικές πληροφορίες και χρήσιμες συμβουλές σχετικά με τη λειτουργία του εκτυπωτή σας.*

## **Προσαρμογή της Βάσης Δίσκου Χαρτιού, των Εξαρτημάτων Στήριξης Ρολού Χαρτιού και του Δίσκου Χαρτιού**

Κρατήστε τη βάση δίσκου χαρτιού έτσι ώστε τα βέλη της βάσης να βλέπουν προς τον εκτυπωτή και τοποθετήστε τη βάση στην κατάλληλη υποδοχή στην πίσω πλευρά του εκτυπωτή.

Τοποθετήστε τα εξαρτήματα στήριξης ρολού χαρτιού στις κατάλληλες υποδοχές στην πίσω πλευρά της βάσης του δίσκου χαρτιού και έπειτα τοποθετήστε το δίσκο χαρτιού στην υποδοχή στην πίσω πλευρά της βάσης δίσκου χαρτιού.

### **Σημείωση:**

*Για την ώρα μπορείτε να τοποθετήσετε τα εξαρτήματα στήριξης ρολού προσωρινά, τοποθετώντας τα σε οποιεσδήποτε υποδοχές στην πίσω πλευρά της βάσης δίσκου χαρτιού. Δε χρειάζεται να τοποθετήσετε στην πραγματικότητα το ρολό του χαρτιού.*

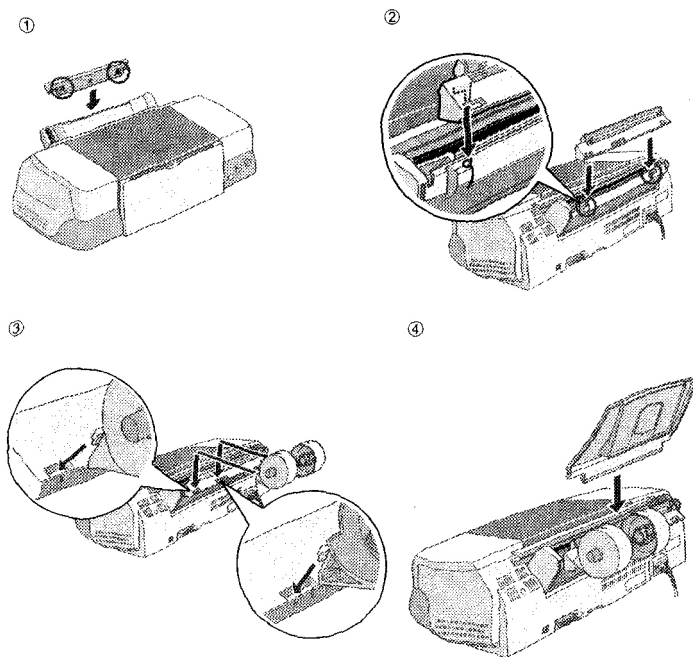

## **Σύνδεση του Εκτυπωτή**

Ο εκτυπωτής συνδέεται στον υπολογιστή σας μέσω παράλληλης διασύνδεσης ή διασύνδεσης USB. Οι υπολογιστές Macintosh μπορούν να συνδεθούν μόνο μέσω διασύνδεσης USB. Ανάλογα με τη γεωγραφική τοποθεσία, μπορεί να χρειαστεί να αγοράσετε το κατάλληλο καλώδιο. Δείτε την ενότητα «Προαιρετικά Προϊόντα και Αναλώσιμα» για λεπτομέρειες.

### **Σημείωση:**

Για να συνδέσετε το PC μέσω διασύνδεσης USB, ο υπολογιστής σας πρέπει να έχει προεγκατεστημένα Windows Me, 98 ή Windows 2000 που διατίθεται με θύρα USB ή αναβάθμιση Windows Me από προεγκατεστημένα Windows 98.

## **Χρήση παράλληλου καλωδίου για χρήστες Windows**

Για να συνδέσετε τον εκτυπωτή στο PC, χρειάζεστε ένα θωρακισμένο συστραμμένο ζεύγος παράλληλων καλωδίων. Ακολουθήστε τις παρακάτω οδηγίες.

1. Βεβαιωθείτε ότι ο εκτυπωτής και ο υπολογιστής είναι κλειστοί.
2. Συνδέστε με ασφάλεια το βύσμα του καλωδίου στη θύρα διασύνδεσης του εκτυπωτή. Στη συνέχεια, σφίξτε τα κλιπ του καλωδίου μέχρι να εφαρμόσουν σωστά στη θέση τους και από τις δύο πλευρές. Εάν ο εκτυπωτής σας διαθέτει υποδοχή γείωσης δεξιά από την υποδοχή διασύνδεσης, συνδέστε την επαφή γείωσης στην υποδοχή γείωσης.

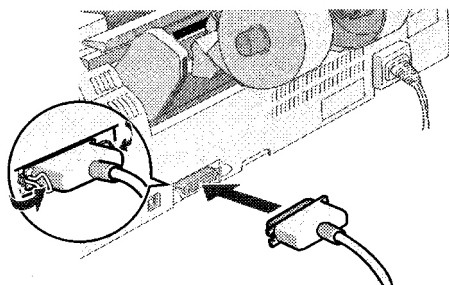

3. Συνδέστε το άλλο άκρο του καλωδίου στην παράλληλη θύρα του υπολογιστή. Εάν υπάρχει επαφή γείωσης στο άκρο του καλωδίου που προορίζεται για τον υπολογιστή, συνδέστε τη στην υποδοχή γείωσης στην πίσω πλευρά του υπολογιστή.



## **Χρήση της διασύνδεσης USB για χρήστες Windows και Macintosh**

Για να συνδέσετε τον εκτυπωτή στη θύρα USB, χρειάζεστε ένα τυποποιημένο καλώδιο USB. Ακολουθήστε τα παρακάτω βήματα.

### **Σημείωση:**

- Για καλύτερα αποτελέσματα, συνδέστε τον εκτυπωτή απευθείας στη θύρα USB του εκτυπωτή. Εάν πρέπει να χρησιμοποιήσετε πολλά USB hubs, συνιστούμε να συνδέσετε τον εκτυπωτή στο πρώτο επίπεδο hub.
  - Εάν ο υπολογιστής σας έχει περισσότερες από μια θύρες USB, μπορείτε να συνδέσετε το καλώδιο σε όποια βολεύει.
1. Βεβαιωθείτε ότι ο εκτυπωτής και ο υπολογιστής είναι κλειστοί.
  2. Συνδέστε το κατάλληλο άκρο του καλωδίου στη θύρα USB στην πίσω πλευρά του εκτυπωτή. (Το άκρο που προορίζεται για τον εκτυπωτή είναι διαφορετικό από αυτό που προορίζεται για τον υπολογιστή).

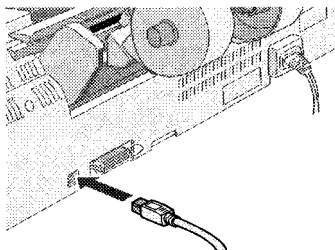

3. Συνδέστε το άλλο άκρο του καλωδίου στη θύρα USB του υπολογιστή.

## **Εγκατάσταση Λογισμικού Εκτυπωτή**

Αφού συνδέσετε τον εκτυπωτή στον υπολογιστή, πρέπει να εγκαταστήσετε το λογισμικό που περιλαμβάνεται στο CD-ROM «Printer Software for EPSON Stylus Photo 1290» ή «Printer Software for EPSON Stylus Photo 890» που σας προσφέρθηκαν με τον εκτυπωτή σας.

Το CD-ROM του λογισμικού εκτυπωτή περιλαμβάνει:

- ❑ Λογισμικό εκτυπωτή (πρόγραμμα οδήγησης εκτυπωτή και βοηθητικά προγράμματα)  
Το πρόγραμμα οδήγησης του εκτυπωτή τρέχει, ή 'καθοδηγεί' τον εκτυπωτή σας. Χρησιμοποιήστε το για να κάνετε ρυθμίσεις όπως ποιότητα εκτύπωσης, ταχύτητα, τύπος μέσων και μέγεθος χαρτιού. Τα βοηθητικά προγράμματα Nozzle Check, Head Cleaning και Print Head Alignment σας βοηθούν να διατηρείτε τον εκτυπωτή σας σε άριστη κατάσταση λειτουργίας. Το EPSON Status Monitor 3 (για Windows) ή EPSON Status Monitor (για Macintosh) σας πληροφορούν για σφάλματα του εκτυπωτή και εμφανίζουν πληροφορίες κατάστασης του εκτυπωτή όπως είναι η ποσότητα της μελάνης που απομένει. Το Status Monitor σας καθοδηγεί επίσης κατά τη διαδικασία αντικατάστασης των δοχείων μελάνης.
- ❑ EPSON PhotoQuicker  
Το βοηθητικό αυτό πρόγραμμα σας επιτρέπει να τυπώνετε ψηφιακές φωτογραφίες χρησιμοποιώντας με ευκολία ευρεία ποικιλία διατάξεων και εφέ.
- ❑ Οδηγοί online  
Ο online *Οδηγός Αναφοράς* σας βοηθά να μαθαίνετε περισσότερα για τον εκτυπωτή σας.

Εάν θέλετε να δημιουργήσετε μια έκδοση δισκέτας του λογισμικού εκτυπωτή στο CD-ROM, μπορείτε να χρησιμοποιήσετε το βοηθητικό πρόγραμμα δημιουργίας δισκέτας προγράμματος οδήγησης που περιλαμβάνεται στο CD.

Ανατρέξτε στην αντίστοιχη ενότητα.

## **Εγκατάσταση σε Windows**

Ακολουθήστε τις οδηγίες αυτής της ενότητας για να εγκαταστήσετε το λογισμικό του εκτυπωτή και το EPSON PhotoQuicker.

### **Εγκατάσταση λογισμικού εκτυπωτή**

Ακολουθήστε τα παρακάτω βήματα για να εγκαταστήσετε το λογισμικό του εκτυπωτή.

1. Βεβαιωθείτε ότι ο εκτυπωτής είναι κλειστός.
2. Ανοίξτε τον υπολογιστή σας και εκκινήστε τα Windows. Στο πλαίσιο διαλόγου New Hardware Found ή σε οποιοδήποτε Wizard που θα εμφανιστεί, κάντε κλικ στο Cancel.

3. Τοποθετήστε το CD λογισμικού εκτυπωτή που σας διατέθηκε με τον εκτυπωτή στη μονάδα CD-ROM. Εμφανίζεται το πλαίσιο διαλόγου Installer. Εάν δεν εμφανιστεί, κάντε διπλό κλικ στο εικονίδιο My Computer, κλικ στο εικονίδιο CD-ROM και έπειτα κλικ στο Open από το μενού File. Στη συνέχεια κάντε διπλό κλικ στο Ersetup.exe. (Για χρήστες δισκέτας, τοποθετήστε τη δισκέτα σε μια μονάδα δισκέτας και κάντε διπλό κλικ στο εικονίδιο My Computer, κλικ στο εικονίδιο της δισκέτας και έπειτα στο Setup.exe.)
4. Επιλέξτε Install Printer Driver/Utility και κάντε κλικ στο . Έπειτα κάντε κλικ στο OK στο πλαίσιο διαλόγου που εμφανίζεται για να ξεκινήσετε την εγκατάσταση του λογισμικού του εκτυπωτή.

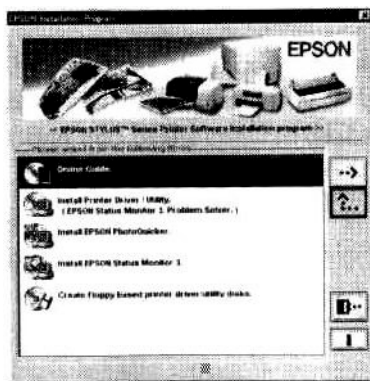

#### **Σημείωση:**

- Μπορείτε να εγκαταστήσετε τον Οδηγό Αναφοράς στο σκληρό σας δίσκο από το πλαίσιο διαλόγου Installer όπως παριστάνεται. Για να εγκαταστήσετε τον οδηγό, κάντε κλικ στο Online Guide και έπειτα στο . Στη συνέχεια, κάντε κλικ στο Install Reference Guide και ακολουθήστε τις οδηγίες της οθόνης. Όταν ολοκληρωθεί η εγκατάσταση, εμφανίζεται ένα εικονίδιο ESP 1290 890 Guide στο φάκελο EPSON. Κάντε διπλό κλικ στο εικονίδιο για να ανοίξετε τον οδηγό.
  - Εάν αντιμετωπίσετε προβλήματα κατά τη χρήση του λογισμικού του εκτυπωτή, ανατρέξτε στο EPSON Technical Support Web Site. Το Technical Support (Τεχνική Υποστήριξη) μπορεί να προσπελαστεί μέσω του Status Monitor 3 ή μέσω του λογισμικού του εκτυπωτή.
5. Ακολουθήστε τις οδηγίες της οθόνης για να ανοίξετε τον υπολογιστή σας. Για χρήστες Windows Me και Windows 98, η διαμόρφωση της θύρας του εκτυπωτή εκκινείται αυτόματα. Για εκτυπωτές συνδεδεμένους μέσω καλωδίου USB, η εγκατάσταση του προγράμματος οδήγησης της συσκευής USB εκκινείται αυτόματα σε αυτό το σημείο. Όταν εμφανιστεί ένα μήνυμα που θα σας ζητά να επανεκκινήσετε τον υπολογιστή, κάντε το. Εάν είστε χρήστης Windows 2000 και χρησιμοποιείτε παράλληλο καλώδιο, κάντε κλικ στο κουμπί Stop Search όταν ξεκινήσει η εγκατάσταση του προγράμματος οδήγησης της συσκευής USB και έπειτα ακολουθήστε τις οδηγίες της οθόνης.

6. Όταν ανοίξετε τον εκτυπωτή, το βοηθητικό πρόγραμμα Setup ανοίγει αυτόματα.

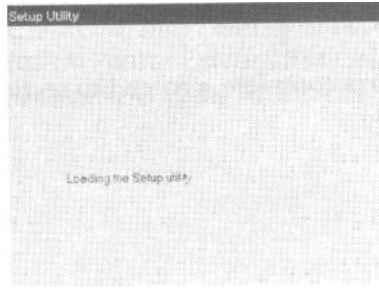

Ακολουθήστε τις οδηγίες της οθόνης για να εγκαταστήσετε τα δοχεία μελάνης, ελέγξτε τα ακροφύσια των κεφαλών εκτύπωσης και καθαρίστε την εκτυπωτική κεφαλή. Όταν εμφανιστεί ένα μήνυμα που θα σας πληροφορεί ότι η εγκατάσταση ολοκληρώθηκε, κάντε κλικ στο OK.

**Σημείωση:**

*Εάν το βοηθητικό πρόγραμμα Setup δεν εκκινείται, ανατρέξτε στην ενότητα «Εγκατάσταση Δοχείων Μελάνης» για να εγκαταστήσετε τα δοχεία μελάνης χρησιμοποιώντας τον πίνακα ελέγχου.*

7. Όταν εμφανιστεί ένα μήνυμα που θα σας πληροφορεί ότι η εγκατάσταση ολοκληρώθηκε, κάντε κλικ στο OK.

**Σημείωση:**

*Εάν εμφανιστεί κάποιο μήνυμα σφάλματος, είτε το λογισμικό του εκτυπωτή είτε το πρόγραμμα οδήγησης εκτυπωτή EPSON USB δεν έχουν εγκατασταθεί σωστά.*

### **Εγκατάσταση EPSON PhotoQuicker**

1. Αφού ολοκληρωθεί η εγκατάσταση, εμφανίζεται ξανά το πλαίσιο διαλόγου installer. Επιλέξτε Install EPSON PhotoQuicker, κάντε κλικ στο  και έπειτα στο OK. (Εάν το πλαίσιο διαλόγου installer δεν εμφανιστεί αυτόματα, κάντε διπλό κλικ στο εικονίδιο My Computer και διπλό κλικ στο εικονίδιο CD-ROM και έπειτα στο EPSON PhotoQuicker).
2. Ακολουθήστε τις οδηγίες της οθόνης.
3. Όταν εμφανιστεί ένα μήνυμα που θα σας πληροφορεί ότι η εγκατάσταση ολοκληρώθηκε, κάντε κλικ στο Finish.

Αφού ολοκληρωθεί η εγκατάσταση, προχωρήστε στην εκτύπωση της πρώτης σελίδας.

### **Εγκατάσταση σε Macintosh**

Ακολουθήστε τις οδηγίες αυτής της ενότητας για να εγκαταστήσετε το λογισμικό του εκτυπωτή, επιλέξτε τον εκτυπωτή σας στο Chooser και εγκαταστήστε το EPSON PhotoQuicker.

### **Προσοχή:**

Κλείστε όλα τα προγράμματα προστασίας από τους ιούς προτού εγκαταστήσετε το λογισμικό του εκτυπωτή.

### **Εγκατάσταση λογισμικού εκτυπωτή**

Ακολουθήστε τα παρακάτω βήματα για να εγκαταστήσετε το λογισμικό του εκτυπωτή.

1. Ανοίξτε το Macintosh και τοποθετήστε το CD λογισμικού στη μονάδα CD-ROM. Το CD-ROM λογισμικού εκτυπωτή EPSON ανοίγει αυτόματα.
2. Εάν εμφανιστεί ο φάκελος Install Printer Driver / Utility στο φάκελο EPSON, ανοίξτε τον και κάντε διπλό κλικ στο εικονίδιο Installer.

### **Σημείωση:**

- Μπορείτε να εγκαταστήσετε τον Οδηγό Αναφοράς στο σκληρό σας δίσκο από το CD-ROM λογισμικού εκτυπωτή. Για να εγκαταστήσετε τον οδηγό, κάντε κλικ στο *Install Reference Guide* και ακολουθήστε τις οδηγίες της οθόνης. Όταν ολοκληρωθεί η εγκατάσταση, εμφανίζεται ένα εικονίδιο *View Reference Guide* στο φάκελο EPSON. Όταν ολοκληρωθεί η εγκατάσταση, εμφανίζεται ένα εικονίδιο *View Reference Guide* στο φάκελο EPSON. Κάντε διπλό κλικ στο εικονίδιο για να ανοίξετε τον οδηγό.
  - Μπορείτε να προσπελάσετε το *Technical Support* (Τεχνική Υποστήριξη) από το CD-ROM του λογισμικού του εκτυπωτή. Τοποθετήστε το CD στη μονάδα CD-ROM και ανοίξτε το φάκελο *Install Printer Driver / Utility* στο φάκελο EPSON. Στη συνέχεια κάντε διπλό κλικ στο εικονίδιο *Technical Support Web Site*.
3. Στην αρχική οθόνη, κάντε κλικ στο Continue. Εμφανίζεται το πλαίσιο διαλόγου Installer.

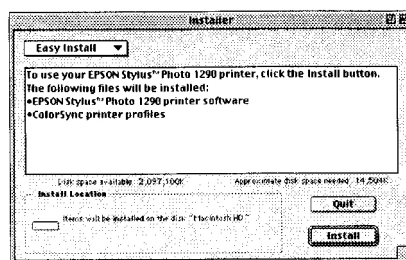

4. Για να εγκαταστήσετε το λογισμικό εκτυπωτή που περιλαμβάνεται στο CD-ROM λογισμικού του εκτυπωτή σας, βεβαιωθείτε ότι το πλαίσιο Install Location εμφανίζει τη σωστή μονάδα και έπειτα κάντε κλικ στο Install.
5. Όταν εμφανιστεί ένα μήνυμα που θα σας πληροφορεί ότι η εγκατάσταση ολοκληρώθηκε, κάντε κλικ στο Restart για να επανεκκινήσετε τον υπολογιστή σας.

### **Επιλογή του εκτυπωτή στο Chooser**

Αφού εγκαταστήσετε το λογισμικό του εκτυπωτή στο Macintosh, πρέπει να ανοίξετε το Chooser και να επιλέξετε τον εκτυπωτή σας. Πρέπει να επιλέξετε έναν εκτυπωτή την πρώτη φορά που τον χρησιμοποιείτε ή όποτε θέλετε να επιλέξετε κάποιον άλλο εκτυπωτή. Το Macintosh θα τυπώνει πάντα χρησιμοποιώντας τον τελευταίο

επιλεγμένο εκτυπωτή. Ακολουθήστε τα παρακάτω βήματα για να επιλέξετε τον εκτυπωτή σας στο Chooser.

1. Επιλέξτε το Chooser από το μενού Apple. Στη συνέχεια επιλέξτε το εικονίδιο για τον εκτυπωτή σας και τη θύρα στην οποία είναι συνδεδεμένος ο εκτυπωτής σας.

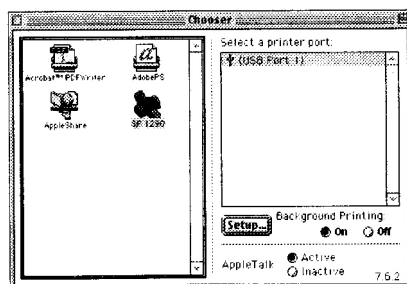

2. Επιλέξτε το κατάλληλο κουμπί επιλογής Background Printing για να ενεργοποιήσετε ή να απενεργοποιήσετε την εκτύπωση στο παρασκήνιο. Όταν η εκτύπωση στο παρασκήνιο είναι ενεργή, μπορείτε να χρησιμοποιήσετε το Macintosh ενώ ετοιμάζει κάποιο αρχείο για εκτύπωση. Για να χρησιμοποιήσετε το πρόγραμμα EPSON Monitor 3 για τη διαχείριση των εργασιών εκτύπωσης, η εκτύπωση στο παρασκήνιο πρέπει να είναι ενεργή.
3. Κλείστε το Chooser.

### **Εγκατάσταση του EPSON PhotoQuicker**

1. Αφού ολοκληρωθεί η εγκατάσταση, εμφανίζεται και πάλι το πλαίσιο διαλόγου installer. Κάντε διπλό κλικ στο EPSON PhotoQuicker και έπειτα διπλό κλικ στο εικονίδιο Installer μέσα σε αυτό.
2. Εμφανίζεται το πλαίσιο διαλόγου installer. Κάντε κλικ στο Install.
3. Όταν εμφανιστεί ένα μήνυμα που θα σας πληροφορεί ότι η εγκατάσταση ολοκληρώθηκε κάντε κλικ στο Quit.

## **Εγκατάσταση των Δοχείων Μελάνης**

Ο εκτυπωτής αυτός χρησιμοποιεί δοχεία μελάνης εξοπλισμένα με τσιπ IC. Το τσιπ IC παρακολουθεί με ακρίβεια την ποσότητα της μελάνης που χρησιμοποιείται από κάθε δοχείο, συνεπώς ακόμα και εάν ένα δοχείο αφαιρεθεί και τοποθετηθεί ξανά, μπορεί να χρησιμοποιηθεί όλη του η μελάνη. Ωστόσο, ένα μέρος της μελάνης από το δοχείο μαύρης μελάνης αλλά και από το δοχείο έγχρωμης μελάνης καταναλώνεται κάθε φορά που τοποθετείται κάποιο δοχείο καθώς ο εκτυπωτής ελέγχει αυτόματα την αξιοπιστία.

Βεβαιωθείτε ότι χρησιμοποιείτε τα δοχεία μελάνης που είναι συσκευασμένα με τον εκτυπωτή σας την πρώτη φορά που εγκαθιστάτε τα δοχεία.

## **Χρήση του προγράμματος Setup για χρήστες Windows**

Το πρόγραμμα Setup πρέπει να ανοίξει αυτόματα όταν ολοκληρωθεί η εγκατάσταση του λογισμικού του εκτυπωτή. Ακολουθήστε τις οδηγίες της οθόνης. Εάν δε μπορείτε να προσπελάσετε το πρόγραμμα Setup, ανατρέξτε στην επόμενη ενότητα, «Χρήση του πίνακα ελέγχου του εκτυπωτή».

## **Χρήση του πίνακα ελέγχου του εκτυπωτή**

Εάν είστε χρήστης Macintosh ή δε μπορείτε να προσπελάσετε το πρόγραμμα Setup, χρησιμοποιήστε τον πίνακα ελέγχου του εκτυπωτή για να εγκαταστήσετε τα δοχεία μελάνης.

Προτού εγκαταστήσετε τα δοχεία μελάνης, δείτε τα παρακάτω.

### **Προειδοποίηση:**

*Τα δοχεία μελάνης είναι αυτόνομες μονάδες. Με κανονική χρήση, δεν θα τρέξει μελάνη από το δοχείο. Εάν τρέξει μελάνη στα χέρια σας, πλύνετε τα καλά με νερό και σαπούνι. Εάν πάει μελάνη στα μάτια σας, ξεπλύνετε τα αμέσως με νερό.*

### **Σημείωση:**

*Μην ανοίξετε τις συσκευασίες των δοχείων μελάνης παρά μόνο λίγο πριν τα τοποθετήσετε – διαφορετικά η μελάνη είναι πιθανό να ξεραθεί.*

Ακολουθήστε τα παρακάτω βήματα για να εγκαταστήσετε τα δοχεία μελάνης.

1. Χαμηλώστε το δίσκο χαρτιού και ανοίξτε το κάλυμμα του εκτυπωτή.

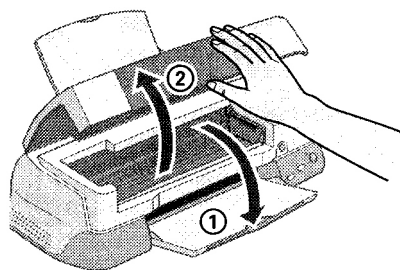

2. Ανοίξτε τον εκτυπωτή πατώντας το πλήκτρο λειτουργίας .

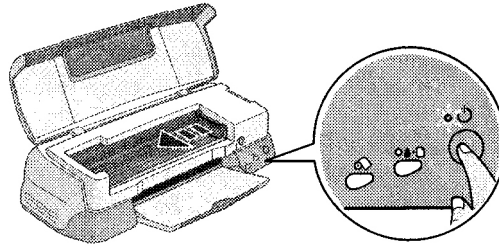

Η κεφαλή εκτύπωσης μετακινείται προς τα αριστερά, όπου είναι η θέση της εγκατάστασης του δοχείου μελάνης. Η φωτεινή ένδειξη λειτουργίας  αναβοσβήνει και ανάβει η φωτεινή ένδειξη σφάλματος.

**Προσοχή:**

*Μην μετακινείτε την κεφαλή εκτύπωσης με το χέρι. Μπορεί να προκληθεί βλάβη στον εκτυπωτή.*

3. Σπρώξτε προς τα πίσω τα κλιπ των καλυμμάτων των δοχείων μελάνης και ανασηκώστε τα καλύμματα των δοχείων μελάνης.

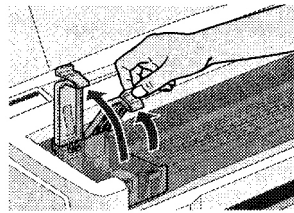

4. Ανοίξτε τις συσκευασίες των δοχείων μελάνης. Στη συνέχεια, αφαιρέστε μόνο την κίτρινη ταινία από κάθε δοχείο.

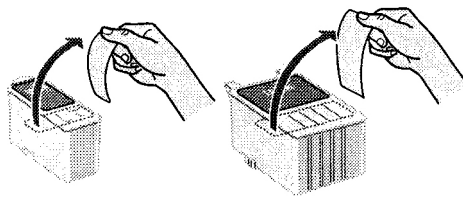

**Προσοχή:**

- ❑ Πρέπει να αφαιρέσετε τις κίτρινες ταινίες από τα δοχεία προτού τα εγκαταστήσετε – διαφορετικά, τα δοχεία μελάνης θα είναι άχρηστα και δε θα μπορείτε να τυπώσετε.
- ❑ Εάν έχετε εγκαταστήσει ένα δοχείο μελάνης χωρίς να αφαιρέσετε την κίτρινη ταινία, πρέπει να αφαιρέσετε το δοχείο και να εγκαταστήσετε ένα καινούριο. Προετοιμάστε το καινούριο δοχείο αφαιρώντας την κίτρινη ταινία και έπειτα εγκαταστήστε το στον εκτυπωτή.
- ❑ Μην αφαιρέσετε το μπλε κομμάτι της ταινίας από τα δοχεία μελάνης – διαφορετικά, τα δοχεία μπορεί να είναι άχρηστα.
- ❑ Μην αφαιρέσετε την ταινία από το κάτω μέρος των δοχείων μελάνης. Διαφορετικά, η μελάνη θα χυθεί.



- ❑ Μην αγγίζετε το πράσινο τσιπ IC στην πλευρά του δοχείου μελάνης. Εάν το αγγίξετε μπορεί να δημιουργηθεί πρόβλημα στην ομαλή λειτουργία και εκτύπωση.

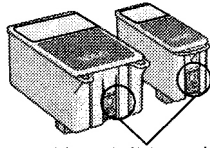

Μην αγγίζετε σε αυτό το σημείο

- ❑ Μην αφαιρείτε το πράσινο τσιπ IC από την πλευρά του δοχείου μελάνης. Εάν εγκαταστήσετε ένα δοχείο μελάνης χωρίς τσιπ, ο εκτυπωτής μπορεί να πάθει βλάβη.
5. Ευθυγραμμίστε τα κλιπ κάθε δοχείου μελάνης ώστε να εφάπτονται με τα κλιπ που προεξέχουν από τη βάση των μάνταλων των ανοιγμένων δοχείων. Μην πιέσετε με δύναμη τα δοχεία.

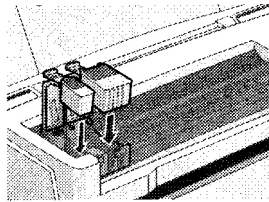

#### **Προσοχή:**

Βεβαιωθείτε ότι τα κλιπ των δοχείων μελάνης δε βρίσκονται κάτω από τα κλιπ που προεξέχουν από τη βάση των μάνταλων των ανοιγμένων δοχείων μελάνης, καθώς αυτό θα μπορούσε να καταστρέψει τα μάνταλα.

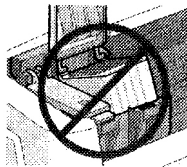

#### **Σημείωση:**



Εγκαταστήστε και τα δύο δοχεία μελάνης. Εάν κάποιο από τα δοχεία μελάνης δεν εγκατασταθεί, ο εκτυπωτής δε θα λειτουργήσει.

6. Χαμηλώστε τα μάνταλα των δοχείων μελάνης μέχρι να 'κλειδώσουν' στη θέση τους.
7. Πατήστε το κουμπί αντικατάστασης του δοχείου μελάνης . Ο εκτυπωτής μετακινεί την κεφαλή εκτύπωσης και αρχίζει να φορτώνει το σύστημα διανομής μελάνης. Αυτή η διαδικασία χρειάζεται περίπου δύομισι λεπτά.

**Προσοχή:**

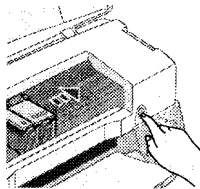
Πατάτε πάντα το κουμπί αντικατάστασης δοχείου μελάνης  για να μετακινήτε την κεφαλή εκτύπωσης. Μην μετακινείτε την κεφαλή εκτύπωσης με το χέρι. Εάν το κάνετε αυτό μπορεί να προκαλέσετε βλάβη στον εκτυπωτή.



Ενώ η μελάνη φορτώνει, η φωτεινή ένδειξη λειτουργίας  αναβοσβήνει και ο εκτυπωτής παράγει διάφορους μηχανικούς ήχους. Είναι φυσιολογικοί. Όταν το σύστημα διανομής μελάνης έχει φορτωθεί, η κεφαλή εκτύπωσης επιστρέφει στην αρχική της θέση (στο δεξί άκρο) και η φωτεινή ένδειξη λειτουργίας  ανάβει.

**Προσοχή:**

Μην κλείνετε ποτέ τον εκτυπωτή ενώ η φωτεινή ένδειξη λειτουργίας  αναβοσβήνει.

8. Κλείστε το κάλυμμα του εκτυπωτή.

## **Έλεγχος του εκτυπωτή**

Προτού τυπώσετε την πρώτη σας σελίδα, πρέπει να βεβαιωθείτε ότι ο εκτυπωτής λειτουργεί σωστά φορτώνοντας χαρτί, τυπώνοντας μια σελίδα για τον έλεγχο των ακροφυσίων και εάν χρειάζεται, καθαρίζοντας την κεφαλή εκτύπωσης.

## **Φόρτωση χαρτιού**

Ακολουθήστε τα παρακάτω βήματα για να φορτώσετε απλό χαρτί στον εκτυπωτή.

1. Χαμηλώστε το δίσκο εξόδου και τραβήξτε προς τα έξω την προέκταση. Τραβήξτε τον οδηγό του αριστερού άκρου ώστε η απόσταση μεταξύ των οδηγών των άκρων να είναι λίγο μεγαλύτερη από το πλάτος του χαρτιού σας.
2. Ξεφυλλίστε μια στοίβα χαρτιού και έπειτα ακουμπήστε τη σε μια επίπεδη επιφάνεια για να ισιώσετε τα άκρα των χαρτιών.
3. Φορτώστε τη στοίβα του χαρτιού στον τροφοδότη φύλλων με την πλευρά εκτύπωσης προς τα πάνω και το δεξί άκρο του χαρτιού να εφάπτεται στον οδηγό του δεξιού άκρου. Έπειτα, σύρετε τον οδηγό του αριστερού άκρου μέχρι να ακουμπήσει στην αριστερή πλευρά του χαρτιού.

Η εκτυπώσιμη πλευρά  
προς τα πάνω

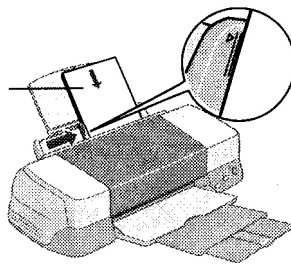

### **Σημείωση:**

- Φορτώνετε το χαρτί στον τροφοδότη χαρτιού πάντα με τη μικρή πλευρά πρώτη.
- Βεβαιωθείτε ότι η στοίβα χαρτιού έχει προσαρμοστεί κάτω από το βέλος που βρίσκεται στον πλευρικό οδηγό.

## Έλεγχος των ακροφυσίων των δοχείων μελάνης

Βεβαιωθείτε ότι ο εκτυπωτής είναι κλειστός. Κρατήστε πατημένο το πλήκτρο συντήρησης  $\text{Ⓢ}$  (1 στην εικόνα) και πατήστε το πλήκτρο λειτουργίας  $\text{Ⓚ}$  (2 στην εικόνα) για να ανοίξετε τον εκτυπωτή. Στη συνέχεια αφήστε πρώτα μόνο το πλήκτρο λειτουργίας. Όταν ο εκτυπωτής ξεκινήσει τον έλεγχο των ακροφυσίων, αφήστε το πλήκτρο συντήρησης.

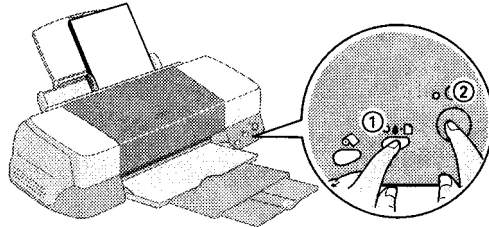

Ακολουθούν δείγματα εκτυπώσεων.

Καλό δείγμα

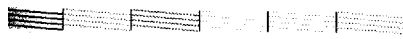

Οι κεφαλές εκτύπωσης θέλουν καθαρίσματα

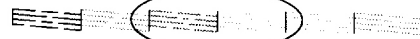

Λείπουν τμήματα

Εάν η σελίδα ελέγχου των ακροφυσίων δεν τυπωθεί ικανοποιητικά (για παράδειγμα, εάν λείπει οποιοδήποτε τμήμα των εκτυπωμένων γραμμών), θα πρέπει να καθαρίσετε το δοχείο μελάνης όπως περιγράφεται παρακάτω. Εάν η εκτύπωση είναι ικανοποιητική, είστε έτοιμοι να τυπώσετε την πρώτη σας σελίδα.

## Καθαρισμός της κεφαλής εκτύπωσης

Ακολουθήστε τα παρακάτω βήματα για να καθαρίσετε την κεφαλή εκτύπωσης.

1. Βεβαιωθείτε ότι η φωτεινή ένδειξη λειτουργίας  $\text{Ⓚ}$  είναι αναμμένη και ότι η φωτεινή ένδειξη σφάλματος  $\text{Ⓢ}$  είναι σβηστή.
2. Κρατήστε πατημένο το πλήκτρο συντήρησης  $\text{Ⓢ}$  για τρία δευτερόλεπτα.

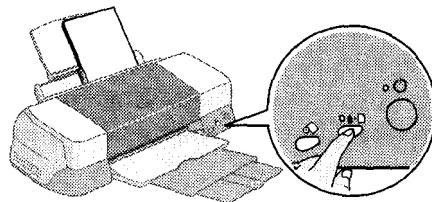

Ο εκτυπωτής αρχίζει να καθαρίζει την κεφαλή εκτύπωσης και η φωτεινή ένδειξη λειτουργίας αρχίζει να αναβοσβήνει. Ο καθαρισμός της κεφαλής εκτύπωσης χρειάζεται περίπου τριάντα δευτερόλεπτα για να ολοκληρωθεί.

**Προσοχή:**

*Μην κλείνετε ποτέ τον εκτυπωτή ενώ η φωτεινή ένδειξη λειτουργίας ☺ αναβοσβήνει. Εάν το κάνετε αυτό μπορεί να προκαλέσετε βλάβη στον εκτυπωτή.*

3. Όταν η φωτεινή ένδειξη λειτουργίας ☺ σταματά να αναβοσβήνει, τυπώστε ένα μοτίβο ελέγχου ακροφυσίων για να βεβαιωθείτε ότι η κεφαλή εκτύπωσης έχει καθαριστεί και να επανεκκινήσετε τον κύκλο καθαρισμού.

Εάν η ποιότητα εκτύπωσης δεν έχει βελτιωθεί έπειτα από την επανάληψη του ελέγχου των ακροφυσίων και των διαδικασιών καθαρισμού για τέσσερις ή πέντε φορές, επικοινωνήστε με τον εμπορικό αντιπρόσωπο.

## **Χρήση ρολού χαρτιού**

### **Χρήση των εξαρτημάτων στήριξης ρολού χαρτιού**

Με τα εξαρτήματα στήριξης ρολού χαρτιού που διατίθενται μαζί με τον εκτυπωτή, μπορείτε να τυπώνετε σε μορφή ρολού που είναι εξυπηρετική για την εκτύπωση πανό. Όταν τυπώνετε χρησιμοποιώντας τα εξαρτήματα στήριξης ρολού χαρτιού, θυμηθείτε τα παρακάτω.

- Φορτώνετε την πλευρά εκτύπωσης του χαρτιού προς τα πάνω.
- Χρησιμοποιείτε επίπεδο, άθικτο χαρτί. Εάν το χαρτί έχει γυρίσει, ισιώστε το προτού το φορτώσετε για να αποφύγετε τα προβλήματα τροφοδότησης χαρτιού.
- Κρατάτε πάντα το χαρτί από τα άκρα.
- Φροντίζετε να υπάρχει άνεση χώρου μπροστά από τον εκτυπωτή ώστε το χαρτί να μπορεί να βγαίνει πλήρως.
- Βεβαιωθείτε ότι ο δίσκος εξόδου είναι χαμηλωμένος και ότι η προέκταση του δίσκου εξόδου είναι κλειστή.
- Βεβαιωθείτε ότι το άκρο του χαρτιού έχει κοπεί σωστά, κάθετα στον άξονα κατά μήκος του χαρτιού. Εάν έχει κοπεί σε γωνία ή λανθασμένα, το χαρτί μπορεί να μην τροφοδοτηθεί ομαλά ή η εκτύπωση μπορεί να εκτείνεται έξω από τα όρια του χαρτιού.
- Η EPSON συνιστά τη χρήση μέσων διανεμημένων από την EPSON για τη διασφάλιση αποτελεσμάτων υψηλής ποιότητας.

## Τοποθέτηση ρολού χαρτιού

Ακολουθήστε τις παρακάτω οδηγίες για να τοποθετήσετε τα εξαρτήματα στήριξης ρολού χαρτιού και για να φορτώσετε το ρολό χαρτιού.

1. Τοποθετήστε το ρολό του χαρτιού στα εξαρτήματα στήριξης του ρολού χαρτιού.

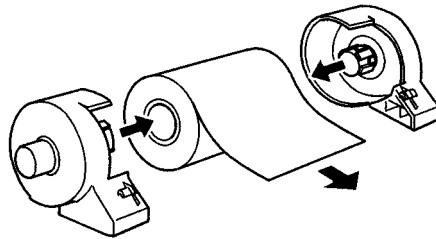

### Σημείωση:

Αφαιρέστε το διάφανο φύλλο αφού τοποθετήσετε το ρολό χαρτιού στα εξαρτήματα στήριξης.

2. Βεβαιωθείτε ότι το άκρο του ρολού είναι κομμένο κάθετα στις άκρες όπως εικονίζεται. Για πλάτος χαρτιού A4 και 329mm κόψτε κατά μήκος μιας παράλληλης γραμμής στην πίσω πλευρά. Για πλάτος χαρτιού 89 και 100mm , χρησιμοποιήστε ένα τρίγωνο.

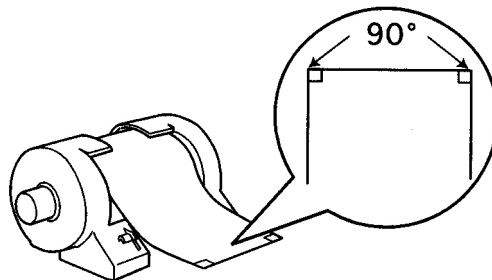

### Προσοχή:

Χρησιμοποιείτε πάντα ένα τρίγωνο ή άλλο εργαλείο για να βεβαιώνετε ότι το άκρο του χαρτιού είναι κομμένο κάθετα. Το κόψιμο σε γωνία θα μπορούσε να προκαλέσει προβλήματα στην τροφοδότηση του χαρτιού.

3. Για να ισιώσετε το χαρτί, τοποθετήστε το στο προστατευτικό φιλμ που ήταν συσκευασμένο με τον εκτυπωτή σε κατεύθυνση αντίθετη από αυτή της καμπύλης του χαρτιού, όπως εικονίζεται παρακάτω.

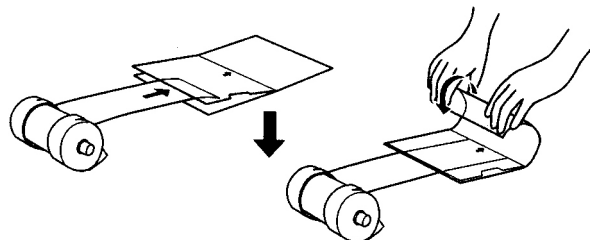

4. Αφαιρέστε το δίσκο χαρτιού και χαμηλώστε το δίσκο εξόδου. Έπειτα ανοίξτε τον εκτυπωτή.

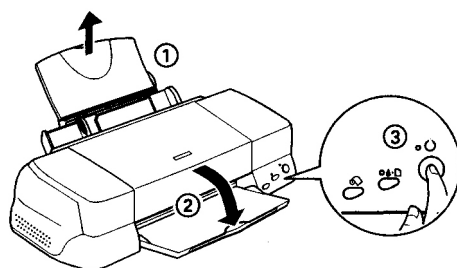

5. Συνδέστε τα εξαρτήματα στήριξης ρολού στον εκτυπωτή. Προσαρμόστε την πρώτη αριστερή υποδοχή στην πίσω πλευρά του εκτυπωτή και τοποθετήστε τα εξαρτήματα στήριξης ρολού χαρτιού στις υποδοχές.

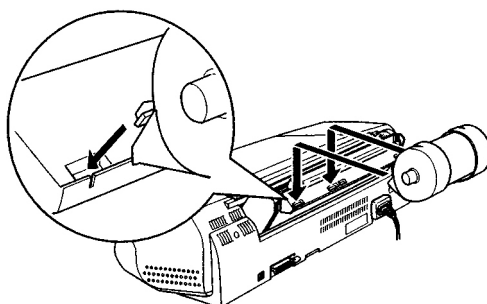



6. Τοποθετήστε προσεκτικά το άκρο του χαρτιού στον εκτυπωτή μέχρι τέρμα και τραβήξτε τον οδηγό του δεξιού άκρου. Σύρετε τον οδηγό του αριστερού άκρου στο αριστερό άκρο του εκτυπωτή.

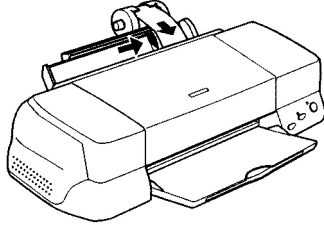

7. Για να φορτώσετε το χαρτί σωστά, πρέπει να το κρατήσετε στη θέση του με το χέρι ενώ πατάτε το κουμπί του ρολού χαρτιού. Το χαρτί τροφοδοτείται στον εκτυπωτή.

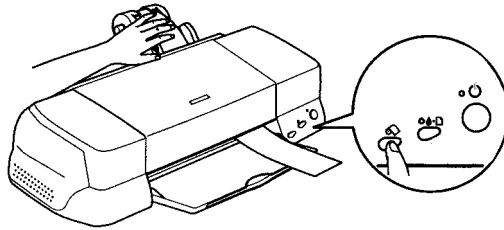

8. Ανοίξτε το κάλυμμα του εκτυπωτή και βεβαιωθείτε ότι το χαρτί τροφοδοτείται σωστά. Εάν δεν είναι ίσιο, αφήστε το κουμπί ρολού χαρτιού για περισσότερο από τρία δευτερόλεπτα για να αφαιρέσετε το χαρτί. Η φωτεινή ένδειξη σφάλματος είναι αναμμένη. Πατήστε το κουμπί ρολού χαρτιού για να αποκαταστήσετε το σφάλμα και έπειτα τροφοδοτήστε και πάλι το χαρτί.

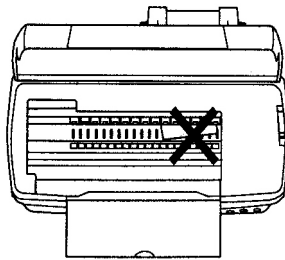

Το ρολό χαρτιού έχει τώρα φορτωθεί. Στη συνέχεια εγκαταστήστε το λογισμικό του εκτυπωτή και επιχειρήστε να τυπώσετε. Για λεπτομέρειες σχετικά με την εγκατάσταση του λογισμικού του εκτυπωτή ανατρέξτε στην ενότητα «Εκτύπωση σε Ρολό Χαρτιού» στον online Οδηγό Αναφοράς.

## **Αφαίρεση Ρολού Χαρτιού από τον Εκτυπωτή**

Αφού ολοκληρωθεί η εργασία εκτύπωσης, πατήστε το κουμπί ρολού χαρτιού – θα τυπωθεί μια γραμμή στο χαρτί που θα δείχνει που να κόψετε το χαρτί. Ακολουθήστε τις παρακάτω οδηγίες για να αφαιρέσετε το χαρτί από τον εκτυπωτή.

1. Πατήστε το κουμπί ρολού χαρτιού για να τροφοδοτήσετε με χαρτί. Αυτή τη στιγμή τυπώνεται μια γραμμή που θα σας καθοδηγήσει για το κόψιμο.

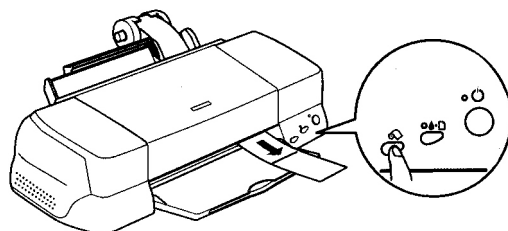

### **Σημείωση:**

- ❑ Εάν θέλετε να τυπώσετε περισσότερα δεδομένα στο ίδιο φύλλο χαρτιού, πατήστε το κουμπί ρολού χαρτιού και στείλτε την επόμενη εργασία εκτύπωσης. Το χαρτί θα επιστρέψει στην αρχική θέση εκτύπωσης προτού ξεκινήσει η επόμενη εργασία εκτύπωσης.
  - ❑ Πρέπει να πατήσετε το κουμπί ρολού χαρτιού – διαφορετικά, ο εκτυπωτής δε θα λειτουργήσει ακόμα και εάν στείλετε μια νέα εργασία εκτύπωσης. Ωστόσο, μην πατάτε το κουμπί ρολού χαρτιού περισσότερο από ότι χρειάζεται – η επαναλαμβανόμενη κίνηση μπορεί να καταστρέψει την εκτύπωση.
2. Κόψτε το χαρτί κατά μήκος της εκτυπωμένης γραμμής. Μην τραβάτε ποτέ το χαρτί καθώς το κόβετε. Αυτό θα μπορούσε να καταστρέψει την εκτύπωση. Μην κόβετε το χαρτί μέσα από τη γραμμή (πιο κοντά στον εκτυπωτή) καθώς αυτό θα μπορούσε να προκαλέσει προβλήματα στην τροφοδότηση του χαρτιού.

### **Σημείωση:**

Η EPSON συνιστά να χρησιμοποιείτε ένα τρίγωνο ή άλλο εργαλείο για να διασφαλίζετε το σωστό κόψιμο του άκρου του ρολού. Ένα κόψιμο σε γωνία θα μπορούσε να προκαλέσει προβλήματα τροφοδότησης χαρτιού.

3. Αφού κόψετε το χαρτί, κρατήστε πατημένο το πλήκτρο ρολού για 3 δευτερόλεπτα περίπου. Το χαρτί τροφοδοτείται ανάποδα σε μια θέση όπου μπορεί εύκολα να αφαιρεθεί από τον τροφοδότη χαρτιού στην πίσω πλευρά του εκτυπωτή. Εάν δεν τροφοδοτείται σε αυτή τη θέση, επαναλάβετε αυτό το βήμα.

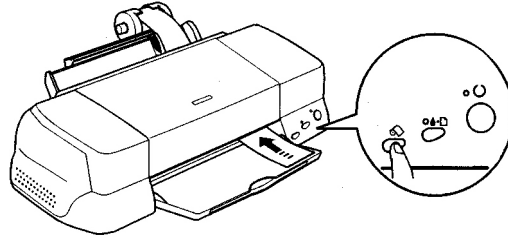

4. Αφαιρέστε προσεκτικά το χαρτί. Στη συνέχεια πατήστε το κουμπί ρολού χαρτιού για να σβήσει η φωτεινή ένδειξη σφάλματος.

Το έγγραφό σας έχει τώρα τυπωθεί.

## **Αντικατάσταση των δοχείων μελάνης**

### **Χρήση του Πίνακα Ελέγχου του Εκτυπωτή**

Ο εκτυπωτής χρησιμοποιεί δοχεία μελάνης που διαθέτουν τσιπ IC. Το τσιπ IC παρακολουθεί με ακρίβεια την ποσότητα της μελάνης που χρησιμοποιείται από κάθε δοχείο, ώστε ακόμα και εάν ένα δοχείο αφαιρεθεί και ξανατοποθετηθεί αργότερα να μπορεί να χρησιμοποιηθεί ολόκληρη η μελάνη του. Ωστόσο, κάποιο μέρος της μελάνης καταναλώνεται κάθε φορά που τοποθετείται το δοχείο μελάνης καθώς ο εκτυπωτής ελέγχει αυτόματα την αξιοπιστία.

Μπορείτε να αντικαταστήσετε το δοχείο μελάνης χρησιμοποιώντας τον πίνακα ελέγχου του εκτυπωτή ή χρησιμοποιώντας το πρόγραμμα Status Monitor. Για να αντικαταστήσετε ένα δοχείο μελάνης χρησιμοποιώντας το κουμπί αντικατάστασης δοχείου μελάνης  στον πίνακα ελέγχου του εκτυπωτή, ακολουθήστε τα παρακάτω βήματα. Για να αντικαταστήσετε ένα δοχείο μελάνης ή να ελέγξετε τα επίπεδα μελάνης χρησιμοποιώντας το πρόγραμμα Status Monitor, ανατρέξτε στην ενότητα «Χρήση του Status Monitor» στον online Οδηγό Αναφοράς.

#### **Προειδοποίηση:**

- ❑ *Κρατήστε τα δοχεία μελάνης μακριά από παιδιά. Προσέχετε να μην καταπιούν τη μελάνη ή να μη χρησιμοποιήσουν τα δοχεία με οποιοδήποτε άλλο τρόπο.*
- ❑ *Προσέχετε όταν κρατάτε τα χρησιμοποιημένα δοχεία μελάνης καθώς μπορεί να υπάρχει μελάνη γύρω από το άνοιγμα παροχής μελάνης. Εάν πάει μελάνη στο δέρμα σας, πλύνετε καλά την περιοχή με σαπούνι και νερό. Εάν πάει μελάνη στα μάτια σας, ξεπλύνετε τα αμέσως με νερό. Εάν έχετε ενοχλήσεις ή προβλήματα όρασης αφού έχετε ξεπλύνει τα μάτια σας, δείτε αμέσως ένα γιατρό.*

#### **Προσοχή:**

- ❑ *Η EPSON συνιστά τη χρήση αυθεντικών δοχείων μελάνης EPSON. Προϊόντα που δεν είναι κατασκευασμένα από την EPSON μπορεί να προκαλέσουν βλάβες στον εκτυπωτή που πιθανώς δεν καλύπτονται από την εγγύηση της EPSON.*
- ❑ *Αφήστε το παλιό δοχείο μελάνης εγκατεστημένο στον εκτυπωτή μέχρι να επιτύχετε την αντικατάσταση – διαφορετικά, η μελάνη που έχει απομείνει στα ακροφύσια της κεφαλής εκτύπωσης μπορεί να στεγνώσει.*
- ❑ *Μην ξαναγεμίζετε δοχεία μελάνης. Ο εκτυπωτής υπολογίζει την ποσότητα μελάνης που απομένει χρησιμοποιώντας ένα τσιπ IC στο δοχείο μελάνης. Ακόμα και εάν το δοχείο ξαναγεμίσει, η ποσότητα μελάνης που απομένει δε θα υπολογιστεί από το τσιπ και η διαθέσιμη ποσότητα μελάνης για χρήση δεν θα αλλάξει.*

#### **Σημείωση:**

- ❑ *Δε μπορείτε να συνεχίσετε να τυπώνετε με το ένα δοχείο μελάνης άδειο, ακόμα και εάν το άλλο δοχείο συνεχίζει να έχει μελάνη. Προτού τυπώσετε, αντικαταστήστε το άδειο δοχείο.*
- ❑ *Εκτός από τη μελάνη που χρησιμοποιείται κατά τη διάρκεια της εκτύπωσης, καταναλώνεται μελάνη και κατά τη διάρκεια του καθαρισμού της κεφαλής εκτύπωσης, κατά τη διάρκεια του κύκλου αυτόματου καθαρισμού που εκτελείται*



ενώ ο εκτυπωτής είναι ανοικτός και κατά τη διάρκεια της φόρτωσης μελάνης όταν εγκαθίσταται το δοχείο μελάνης στον εκτυπωτή.



Για περισσότερες πληροφορίες σχετικά με τα δοχεία μελάνης, δείτε την ενότητα «Χειρισμός δοχείων μελάνης».

1. Βεβαιωθείτε ότι ο εκτυπωτής είναι ανοικτός και ότι δεν τυπώνει. Ανοίξτε το κάλυμμα του εκτυπωτή.

#### **Σημείωση:**

Μπορείτε να προσδιορίσετε την κατάσταση του εκτυπωτή. Όταν η φωτεινή ένδειξη σφάλματος αναβοσβήνει, το δοχείο μαύρης ή έγχρωμης μελάνης είναι σε χαμηλά επίπεδα. Όταν η φωτεινή ένδειξη σφάλματος είναι αναμμένη, το δοχείο μαύρης ή έγχρωμης μελάνης είναι άδειο.

2. Πατήστε το κουμπί αντικατάστασης δοχείου μελάνης . Η κεφαλή εκτύπωσης μετακινείται προς τα αριστερά στη θέση του δοχείου μελάνης αντικατάστασης. Η φωτεινή ένδειξη λειτουργίας  αρχίζει να αναβοσβήνει και η φωτεινή ένδειξη σφάλματος  αρχίζει να αναβοσβήνει ή παραμένει αναμμένη. Για να ανακαλύψετε ποιο δοχείο μελάνης χρειάζεται αντικατάσταση, ανατρέξτε στον παρακάτω πίνακα ή δείτε το EPSON Status Monitor 3 (για Windows) ή το EPSON Status Monitor (για Macintosh).

Φωτεινές Ενδείξεις	Ενέργεια
	Αντικαταστήστε το δοχείο μαύρης μελάνης εάν η φωτεινή ένδειξη σφάλματος αναβοσβήνει με την ίδια ταχύτητα όπως η φωτεινή ένδειξη λειτουργίας.
	Αντικαταστήστε το δοχείο έγχρωμης μελάνης εάν η φωτεινή ένδειξη σφάλματος αναβοσβήνει με διπλάσια ταχύτητα από τη φωτεινή ένδειξη λειτουργίας.
	Αντικαταστήστε το δοχείο μαύρης και έγχρωμης μελάνης εάν αυτή η φωτεινή ένδειξη παραμένει αναμμένη.

#### **Προσοχή:**

Μη μετακινείτε την κεφαλή εκτύπωσης με το χέρι, καθώς αυτό θα μπορούσε να καταστρέψει τον εκτυπωτή. Πατάτε πάντα το κουμπί αντικατάστασης του δοχείου μελάνης  για να το μετακινείτε.

3. Ανασηκώστε το κάλυμμα του δοχείου μελάνης όσο γίνεται. Αφαιρέστε το δοχείο από τον εκτυπωτή. Εάν το δοχείο είναι άδειο, καταστρέψτε το όπως πρέπει. Μη φυλάξτε το δοχείο μελάνης και μην προσπαθήσετε να το ξαναγεμίσετε.

#### **Προειδοποίηση:**

Εάν τρέξει μελάνη στα χέρια σας, πλύντε τα καλά με σαπούνι και νερό. Εάν πάει μελάνη στα μάτια σας, ξεπλύντε τα αμέσως με νερό. Εάν έχετε ενοχλήσεις ή προβλήματα όρασης αφού έχετε ξεπλύνει τα μάτια σας, δείτε αμέσως ένα γιατρό.

4. Αφαιρέστε το προστατευτικό σακουλάκι του νέου δοχείου μελάνης και έπειτα τραβήξτε μόνο την κίτρινη ταινία. Μην αγγίζετε το πράσινο τσιπ στην πλευρά του δοχείου.

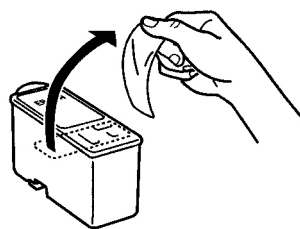

Δοχείο μαύρης μελάνης  
(T007)

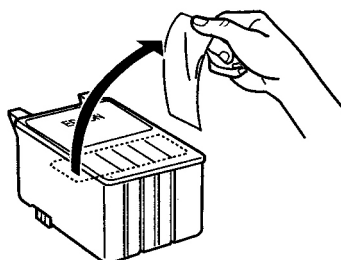

Δοχείο έγχρωμης μελάνης  
Stylus Photo 1290 (T009)  
Stylus Photo 890 (T008)

### **Προσοχή:**

- ❑ Πρέπει να αφαιρέσετε την κίτρινη ταινία από το δοχείο προτού το εγκαταστήσετε – διαφορετικά, το δοχείο θα είναι άχρηστο και δε θα μπορείτε να τυπώσετε.
- ❑ Εάν έχετε εγκαταστήσει ένα δοχείο μελάνης χωρίς να αφαιρέσετε την κίτρινη ταινία, πρέπει να αφαιρέσετε το δοχείο και να εγκαταστήσετε ένα καινούριο. Προετοιμάστε το καινούριο δοχείο αφαιρώντας την κίτρινη ταινία και έπειτα εγκαταστήστε το στον εκτυπωτή.
- ❑ Μην αφαιρέσετε το μπλε κομμάτι της ταινίας από τα δοχεία μελάνης – διαφορετικά, τα δοχεία μπορεί να είναι άχρηστα.
- ❑ Μην αφαιρέσετε την ταινία από το κάτω μέρος των δοχείων μελάνης. Διαφορετικά, η μελάνη θα χυθεί.
- ❑ Μην αφαιρείτε το πράσινο τσιπ IC από την πλευρά του δοχείου μελάνης. Εάν εγκαταστήσετε ένα δοχείο μελάνης χωρίς τσιπ, ο εκτυπωτής μπορεί να πάθει βλάβη.
- ❑ Μην αγγίζετε το πράσινο τσιπ IC στην πλευρά του δοχείου μελάνης. Εάν το αγγίζετε μπορεί να δημιουργηθεί πρόβλημα στην ομαλή λειτουργία και εκτύπωση.

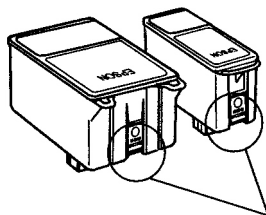





Μην αγγίζετε αυτό το σημείο

5. Ευθυγραμμίστε τα κλιπ κάθε δοχείου μελάνης ώστε να εφάπτονται με τα κλιπ που προεξέχουν από τη βάση των μάνταλων των ανοιγμένων δοχείων. Πιέστε τα μάνταλα προς τα κάτω μέχρι να κλειδώσουν στη θέση τους.

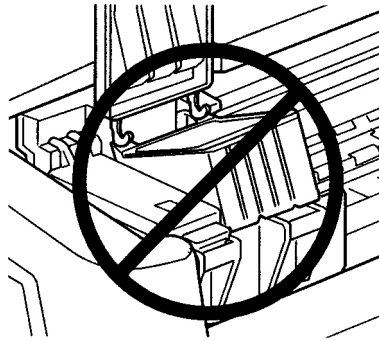
**Προσοχή:**

- Βεβαιωθείτε ότι τα κλιπ των δοχείων μελάνης δε βρίσκονται κάτω από τις αρθρώσεις που προεξέχουν από τη βάση των μάνταλων των ανοιγμένων δοχείων καθώς αυτό θα μπορούσε να καταστρέψει τα κλιπ.



- Αφού αφαιρέσετε το δοχείο μελάνης από τον εκτυπωτή, τοποθετήστε αμέσως ένα καινούριο. Εάν δεν υπάρχει δοχείο μελάνης, είναι πιθανό η κεφαλή εκτύπωσης να ξεραθεί και να μη μπορεί να τυπώσει.
6. Πατήστε το κουμπί αντικατάστασης δοχείου μελάνης . Ο εκτυπωτής μετακινεί την κεφαλή εκτύπωσης και αρχίζει να φορτώνει το σύστημα διανομής μελάνης. Η διαδικασία αυτή χρειάζεται περίπου ένα λεπτό για να ολοκληρωθεί. Όταν η διαδικασία φόρτωσης μελάνης ολοκληρωθεί, ο εκτυπωτής επαναφέρει την κεφαλή εκτύπωσης στην αρχική της θέση, η φωτεινή ένδειξη λειτουργίας  σταματά να αναβοσβήνει και παραμένει αναμμένη και η φωτεινή ένδειξη σφάλματος  σβήνει.

**Προσοχή:**

Η φωτεινή ένδειξη λειτουργίας  συνεχίζει να αναβοσβήνει ενώ ο εκτυπωτής φορτώνει μελάνη. Μην κλείνετε ποτέ τον εκτυπωτή ενώ αναβοσβήνει αυτή η φωτεινή ένδειξη. Αυτό θα μπορούσε να έχει σαν αποτέλεσμα ανεπαρκή φόρτωση μελάνης.

7. Κλείστε το κάλυμμα του εκτυπωτή.

## **Προαιρετικά Προϊόντα και Αναλώσιμα**

### **Προαιρετικά Προϊόντα**

Τα ακόλουθα προαιρετικά προϊόντα είναι διαθέσιμα για τον εκτυπωτή σας.

### **Καλώδια Διασύνδεσης**

Μπορείτε να χρησιμοποιήσετε οποιαδήποτε καλώδια διασύνδεσης που πληρούν τις προδιαγραφές. Δείτε το εγχειρίδιο του υπολογιστή σας για πρόσθετες απαιτήσεις.

- Παράλληλο καλώδιο διασύνδεσης (θωρακισμένο) C83602 από D-SUB 25-pin (υπολογιστής) σε 36-pin Amphenol 57 Series (εκτυπωτής)
- Καλώδιο διασύνδεσης USB (θωρακισμένο) C83623 από Series A 4-pin (υπολογιστής) σε series B 4-pin (εκτυπωτής).

#### **Προσοχή:**

*Χρησιμοποιείτε μόνο καλώδια διασύνδεσης που ανταποκρίνονται στις προδιαγραφές που προαναφέρθηκαν. Η χρήση άλλων καλωδίων μπορεί να προκαλέσουν πρόβλημα στη λειτουργία του εκτυπωτή.*

### **Αναλώσιμα Προϊόντα**

Είναι διαθέσιμα για τον εκτυπωτή σας τα παρακάτω δοχεία μελάνης και ειδικά μέσα EPSON.

### **Δοχεία Μελάνης**

Μπορείτε να χρησιμοποιήσετε τα ακόλουθα δοχεία μελάνης με τον εκτυπωτή σας.

Τύπος μελάνης	Κωδικός προϊόντος μελάνης
Δοχείο μαύρης μελάνης	Βασική Χωρητικότητα: T007
Δοχείο έγχρωμης μελάνης	Stylus Photo 1290: T009 Stylus Photo 890: T008

#### **Σημείωση:**

*Οι κωδικοί προϊόντος μελάνης μπορεί να ποικίλουν ανάλογα με την περιοχή.*

### **Τύποι μέσων**

Η EPSON προσφέρει μέσα μελάνης ειδικά σχεδιασμένα για εκτυπωτές ink jet για να ανταποκριθεί στις υψηλότερες απαιτήσεις ποιότητας εκτύπωσης.

Για να κάνετε τη ρύθμιση Media Type στο λογισμικό του εκτυπωτή σας, επιλέξτε τη ρύθμιση Media Type που αντιστοιχεί στα μέσα που έχουν φορτωθεί στον εκτυπωτή. Για να βρείτε ποιος είναι ο τύπος του μέσου που χρησιμοποιείτε, βρείτε το μέσο στον παρακάτω κατάλογο και ανατρέξτε στον αντίστοιχο τύπο μέσων κάτω από τον οποίο είναι καταχωρημένο (που εμφανίζεται σε μεγαλύτερους χαρακτήρες). Για κάποια μέσα, υπάρχουν αρκετές ρυθμίσεις Media Type από τις οποίες μπορείτε να επιλέξετε.



Οι διαθέσιμοι τύποι μέσω των παρατίθενται παρακάτω.

**Σημείωση:**

Για τις πιο πρόσφατες πληροφορίες σχετικά με τα διαθέσιμα μέσα, επισκεφθείτε το κατάλληλο για την περιοχή σας web site εξυπηρέτησης πελατών.

**Απλό χαρτί**

Απλό χαρτί

Φάκελοι

EPSON Premium Ink Jet Plain Paper (A4) S041214

EPSON Bright White Ink Jet Paper (A4) S041442

**Χαρτί Ink Jet 360 dpi**

EPSON 360 dpi Ink Jet Paper (A4) S041059

S041025

EPSON 360 dpi Ink Jet Paper (Letter) S041060

S041028

EPSON 360 dpi Ink Jet Paper (A3)\* S041065

S041046

EPSON 360 dpi Ink Jet Paper (Super A3/Super B)\* S041066

S041047

EPSON Iron-On Cool Peel Transfer Paper (A4) S041154

EPSON Iron-On Cool Peel Transfer Paper (Letter) S041153

S041155

EPSON Iron-On Cool Peel Transfer Paper (A3)\* S041238

**Χαρτί Ink Jet Φωτογραφικής Ποιότητας**

EPSON Photo Quality Ink Jet Paper (A4) S041061

S041026

EPSON Photo Quality Ink Jet Paper (Letter) S041062

S041029

EPSON Photo Quality Ink Jet Paper (Legal) S041067

S041048

EPSON Photo Quality Ink Jet Paper (A3)\* S041068

S041045

EPSON Photo Quality Ink Jet Paper

S041069

(Super A3/Super B)\* S041043

EPSON Photo Quality Ink Jet Paper (B)\* S041070

S041044

EPSON Photo Quality Ink Jet Cards (A6) S041054

EPSON Photo Quality Ink Jet Cards (5 x 8") S041121

EPSON Photo Quality Ink Jet Cards (8 x 10") S041122

EPSON Photo Quality Self Adhesive Sheets (A4)	S041106
EPSON Ink Jet Note Cards A6 (με φακέλους)	S041147
EPSON Ink Jet Greeting Cards 5 x 8" (με φακέλους)	S041148
EPSON Ink Jet Greeting Cards 8 x 10" (με φακέλους)	S041149

### ***Ενισχυμένο ματ χαρτί***

EPSON Matte Paper-Heavyweight (A4)	S041256
	S041258
	S041259
EPSON Matte Paper-Heavyweight (Letter)	S041257
EPSON Matte Paper-Heavyweight (B)	S041266
EPSON Matte Paper-Heavyweight (A3)*	S041260
	S041261
	S041262
EPSON Matte Paper-Heavyweight (Super A3/Super B)*	S041263
	S041264
	S041265

### ***Γυαλιστερό φιλμ φωτογραφικής ποιότητας***

EPSON Photo Quality Glossy Film (A6)	S041107
EPSON Photo Quality Glossy Film (A4)	S041071
EPSON Photo Quality Glossy Film (Letter)	S041072
EPSON Photo Quality Glossy Film (A3)*	S041073
EPSON Photo Quality Glossy Film (Super A3/Super B)*	S041074
EPSON Photo Quality Glossy Film (B)*	S041075
EPSON Photo Stickers 16 (A6)	S041144
EPSON Photo Stickers 4 (A6)	S041176

### ***Φωτογραφικό χαρτί***

EPSON Photo Paper (A4)	S041140
EPSON Photo Paper (Letter)	S041141
EPSON Photo Paper (A3)*	S041142
EPSON Photo Paper (Super A3/Super B)*	S041143
EPSON Photo Paper (B)*	S041156
EPSON Photo Paper (4 x 6")	S041134
EPSON Photo Paper (4 x 6" No Perforations)	S041458
EPSON Photo Paper (100 x 150 mm)	S041255
EPSON Photo Paper (200 x 300 mm)	S041254
EPSON Photo Paper (89 mm x 7 M)	S041281
EPSON Photo Paper (100 mm x 8 M)	S041279
EPSON Photo Paper (210 mm x 10 M)	S041280
EPSON Photo Paper (329 mm x 10 M)*	S041233
EPSON Panoramic Photo Paper (210 x 594 mm)	S041145
EPSON Photo Paper Cards (A4)	S041177

### **Διαφάνειες Ink Jet**

EPSON Ink Jet Transparencies (A4)	S041063
EPSON Ink Jet Transparencies (Letter)	S041064

### **Γυαλιστερό Φωτογραφικό Χαρτί Premium**

EPSON Premium Glossy Photo Paper (A4)	S041287
	S041297
EPSON Premium Glossy Photo Paper (Letter)	S041286
EPSON Premium Glossy Photo Paper (A3)*	S041288
EPSON Premium Glossy Photo Paper (B)*	S041290
EPSON Premium Glossy Photo Paper (Super A3/Super B)*	S041289
EPSON Premium Glossy Photo Paper (100mm x 8M)	S041302
	S041303
EPSON Premium Glossy Photo Paper (210mm x 10M)	S041376
	S041377
EPSON Premium Glossy Photo Paper (329mm x 7M)*	S041378
	S041379

### **Φιλμ Ink Jet Black Light**

EPSON Ink Jet Back Light Film (A3)*	S041131
-------------------------------------	---------

\* Μόνο με τον EPSON Stylus Photo 1290.

#### **Σημείωση:**

*Η διαθεσιμότητα των ειδικών μέσων ποικίλλει ανάλογα με την τοποθεσία.*

## **Απαιτήσεις Συστήματος**

### **Χρήση του Online Οδηγού Αναφοράς**

Ανατρέξτε στην κατάλληλη ενότητα παρακάτω για τις ελάχιστες απαιτήσεις του συστήματος που είναι απαραίτητες για τη χρήση του online Οδηγού Αναφοράς.

### **Για υπολογιστές Windows**

Σύστημα	Microsoft Windows® Millennium Edition, 98, 95, 2000, ή NT® 4.0
CPU	Επεξεργαστής Pentium 150MHz (για Windows Me)  i486/66 MHz (για Windows 98) (συνιστάται Pentium ή καλύτερος)  i486/25 MHz (για Windows 95 και NT 4.0) (συνιστάται Pentium ή καλύτερος)  Pentium 133 MHz για Windows 2000
Μνήμη	16 MB RAM για Windows 98, 95 και NT 4.0 (συνιστώνται 32 MB RAM ή περισσότερα)  32 MB RAM για Windows Me και 2000
Χώρος στο δίσκο	4 MB για την εγκατάσταση του Οδηγού Αναφοράς
Μονάδα CD-ROM	Διπλής ταχύτητας (συνιστάται τετραπλή ταχύτητα ή μεγαλύτερη)
Οθόνη	Ανάλυση 640 x 480 pixel ή 800 x 600 pixel με ρύθμιση High Color (16 bit) ή True Color (32 bit)
Browser	Web browser (συνιστάται Microsoft Internet Explorer 4.0 ή νεώτερη)

### **Για υπολογιστές Macintosh**

Σύστημα	Σύστημα 8.1
Μνήμη	16 MB RAM (συνιστώνται 32 MB RAM ή περισσότερα)
Χώρος στο δίσκο	4 MB για την Εγκατάσταση του Οδηγού Αναφοράς
Μονάδα CD-ROM	Διπλή ταχύτητα (συνιστάται τετραπλή ταχύτητα ή μεγαλύτερη)
Οθόνη	Ανάλυση 640 x 480 pixel ή 800 x 600 pixel με ρύθμιση High Color (16 bit) ή True Color (32 bit)
Browser	Web browser (συνιστάται Microsoft Internet Explorer 4.0 ή νεώτερη)