

EPSON®

Multimedia Storage Viewer **P-2000**

Suomi

Käyttöohje

Kaikki oikeudet pidätetään. Mitään tämän julkaisun osaa ei saa kopioida, tallentaa mihinkään hakujärjestelmään eikä siirtää elektronisesti, mekaanisesti, kopioimalla, äänittämällä tai muulla tavalla ilman Seiko Epson Corporation -yrityksen antamaa kirjallista lupaa. Käyttöohje on tarkoitettu käytettäväksi vain tämän Epson-tuotteen yhteydessä. Epson ei ole vastuussa ohjeen käyttämisestä muiden tuotteiden yhteydessä.

Ei Seiko Epson Corporation eivätkä sen tytäryhtiöt ole korvausvelvollisia tuotteen ostajalle tai kolmansille osapuolille mistään vahingoista, menetyksistä, kustannuksista tai kuluista, joita ostajalle tai kolmansille osapuolille voi aiheutua, jos sattuu onnettomuus, tuotetta on käytetty väärin, siihen on tehty luvattomia muutoksia tai korjauksia tai (lukuunottamatta Yhdysvaltoja) ei ole täsmällisesti noudatettu Seiko Epson Corporation -yrityksen antamia käyttö- ja huolto-ohjeita.

Seiko Epson Corporation ei ole vastuussa mistään vahingoista tai ongelmista, joita voi aiheutua, jos tuotteessa käytetään sellaisia lisävarusteita tai tarvikkeita, jotka eivät ole alkuperäisiä Seiko Epson Corporation -yrityksen hyväksymiä EPSON-tuotteita tai muita Seiko Epson Corporation hyväksymiä tuotteita.

Seiko Epson Corporation ei ole vastuussa mistään vahingoista, joita muiden kuin Seiko Epson Corporation -yrityksen hyväksymien Epson-tuotteille tarkoitettujen liitäntäkaapeleiden sähkömagneettiset häiriöt voivat aiheuttaa.

EPSON® on rekisteröity tavaramerkki ja EPSON Stylus™ on Seiko Epson Corporation -yrityksen tavaramerkki.

Copyright 2002 Seiko Epson Corporation. Kaikki oikeudet pidätetään. USB DIRECT-PRINT™ on Seiko Epson Corporation -yrityksen rekisteröity tavaramerkki. USB DIRECT-PRINT -logo on Seiko Epson Corporation -yrityksen rekisteröity tavaramerkki.

Microsoft® ja Windows® ovat Microsoft Corporationin rekisteröityjä tavaramerkkejä.

Apple® ja Macintosh® ovat Apple Computer, Inc -yrityksen rekisteröityjä tavaramerkkejä.

SD™ on tavaramerkki.

QuickTime-ohjelma ja QuickTime-logo ovat tavaramerkkejä, joiden käyttöön vaaditaan käyttöoikeus. QuickTime-logo on rekisteröity Yhdysvalloissa ja muissa maissa.

Yleishuomatus: Muita tuotenimiä käytetään ainoastaan tuotteiden tunnistamiseen ja ne voivat olla vastaavien omistajiensa tavaramerkkejä. Epson ei ota mitään vastuuta näiden merkkien käyttämisestä.

Copyright © 2004 by Seiko Epson Corporation, Nagano, Japani

Sisältö

Luku 1 Johdanto

Tärkeimmät ominaisuudet	6
Tärkeitä turvallisuusohjeita	7
Varoitukset, muistutukset ja huomautukset	7
P-2000-digikuva-albumin käyttö	7
Akun käyttö	8
Akkujen säilyttäminen	9
Akkujen hävittäminen	9
Verkkolaitteen käyttö	10
Muistikortin käyttö	12
Nestekidenäytön käyttäminen	12
P-2000-digikuva-albumin säilytys, hoito ja kuljetus	12
Turvallisuusohjeet käyttäjille Englannissa	13
Käyttäjille Isossa-Britanniassa, Hong Kongissa ja Singaporessa	13

Luku 2 Aloittaminen

P-2000-digikuva-albumipakkauksen purkaminen	14
Osat	15
P-2000-digikuva-albumin alkuasetukset	17
Akun lataaminen	17

Virran kytkeminen	19
Virran kytkeminen pois päältä	21
Painikkeiden toimintojen lukitseminen	22
Alkunäytön käyttö	22
Tietoa telineestä	23

Luku 3 Muistikorttien käyttäminen

Muistikortin asentaminen ja poistaminen	24
Käytettävät muistikortit	24
Muistikortin asentaminen CF-korttipaikkaan	25
Muistikortin poistaminen CF-korttipaikasta	25
Muistikortin asentaminen SD-korttipaikkaan	26
Muistikortin poistaminen SD-korttipaikasta	26
Tiedon kopioiminen muistikortilta P-2000-digikuva-albumiin	27

Luku 4 Tietojen tarkastelu ja toistaminen

Kuvien tarkastelu	29
Käytettävissä olevat kuvatiedot	29
Näytön käyttö	30
Kuvien näyttäminen	31

Kuvien näyttäminen diaesityksenä	34
Videoleikkeiden/äänen toisto	35
Käytettävissä oleva video-/äänidata	35
Videoleikkeiden/äänen toistaminen	
P-2000-digikuva-albumilla	37
Painikkeiden käyttö videoleikkeiden/ äänen toiston aikana.	37

Luku 5 Tietojen ylläpito

Albumien käyttäminen	39
PC_DATA-kansio	39
Suosikkiedostojen kopioiminen albumiksi	40
Uuden albumin luominen	42
Albumin nimen vaihtaminen.	43
Albumin poistaminen	44
Albumi-pikakuvakkeen asettaminen	45
Tietojen poistaminen	46
Tietojen suojaaminen.	48
Albumin/kansion pienoiskuvan tekeminen	48
Ponnahdusvalikon käyttäminen	49
Ponnahdusvalikon toiminnot	49

Luku 6 Suora tulostus

Tulostuksen valmistelu	51
Tuetut tulostimet	51
Käytettävissä olevat paperityypit	51

Kytkeminen tulostimeen	51
Kuvien tulostaminen	53
Tulostinasetukset	54
Tulosteiden lukumäärän asettaminen.	54

Luku 7 P-2000-digikuva-albumin käyttö muiden laitteiden kanssa

P-2000-digikuva-albumin käyttö tietokoneen kanssa	56
Kytkeminen tietokoneeseen	56
Kytke P-2000-digikuva-albumi irti tietokoneesta.	58
A/V-lähtöliittimen käyttö.	58

Luku 8 Asetusten mukauttaminen

P-2000-digikuva-albumin asetusten muuttaminen	60
---	----

Luku 9 Ohjelmien käyttö

Järjestelmävaatimukset	62
Windows	62
Macintosh.	62
Tietoa ohjelmista	63
Ohjelmien asentaminen	63
Windows-käyttäjille	63
Macintosh-käyttäjille	64

Ohjelman käynnistäminen	64
Windows	64
Macintosh	65
Ohjelman poistaminen	65
Lisätietoja	65

Liitäntä	76
Akku	76
Verkkolaite	76
Lisävarusteista	76

Luku 10 Hoito ja vianetsintä

P-2000-digikuva-albumin puhdistus	66
Vianetsintä	66
Virheilmoitukset/kuvakkeet	66
Ongelmat ja ratkaisut	67
Virtalähteeseen liittyviä ongelmia	68
Näyttöön ja toistoon liittyviä ongelmia	68
Tiedostojen käsittelyyn liittyviä ongelmia	69
Tulostusongelmia	70
P-2000-digikuva-albumin asetusten nollaus	70
Asiakaspalvelu	71

Liite A Liite

Standardit ja hyväksynnät	74
P-2000 (malli: G941A)	74
Verkkolaite (malli: A351H)	74
Akku (malli: EU-97)	75
Tekniset tiedot	75
Yleistä	75
Sähkö	75

Johdanto

Tärkeimmät ominaisuudet

P-2000-digikuva-albumilla on helppo tarkastella, säilyttää ja tulostaa digitaalikameralla otettuja valokuvia. Sillä voi myös toistaa videoleikkeitä ja ääntä. Kameran tärkeimmät ominaisuudet on kerrottu alla.

- ❑ **Epson Photo Fine**
Epson Photo Fine on korkealaatuinen nestekidenäyttö. Erittäin tarkkoja valokuvia voidaan tarkastella missä vain ja milloin vain ilman tietokonetta tai muuta erikoislaitetta.
- ❑ Videoleikkeitä ja ääntä voidaan toistaa missä vain ja milloin vain ilman tietokonetta tai muuta erikoislaitetta.
- ❑ Valokuvia voidaan tulostaa suoraan Epsonin tulostimiin, joissa on USB-liitäntä.

- ❑ P-2000-digikuva-albumiin voidaan tallentaa valokuvia, videoleikkeitä ja ääntä.

Huomaa:

- ❑ *P-2000-digikuva-albumiin ei saa kohdistaa kovia iskuja, koska se voi aiheuttaa toimintahäiriöitä etenkin kääntämistoimintojen aikana.*
- ❑ *On erittäin suositeltavaa, että kiintolevyille tallennettuja tiedostoja varmuuskopioidaan johonkin toiseen laitteeseen säännöllisin väliajoin.*
- ❑ *Epson ei ole vastuussa mistään ongelmista, jotka aiheutuvat kiintolevyn tietojen menetyksestä tai turmeltumisesta.*

Tärkeitä turvallisuusohjeita

Lue nämä ohjeet ennen P-2000-digikuva-albumin käyttöä ja säilytä käyttöohje tulevaa käyttöä varten. Noudata laitteeseen ja lisävarusteisiin merkittyjä varoituksia ja ohjeita.

Varoitukset, muistutukset ja huomautukset



Varoituksia

täytyy noudattaa tarkoin henkilövahinkojen välttämiseksi.



Muistutuksia

on noudatettava, ettei laite vaurioidu.

Huomautuksissa

on tärkeää laitteen käyttöä koskevaa tietoa ja hyödyllisiä vinkkejä.

P-2000-digikuva-albumin käyttö

- ❑ Noudata kaikkia laitteeseen merkittyjä varoituksia ja ohjeita.
- ❑ Käytä vain suositusten mukaista verkkolaitetta (malli A351H) sekä litiumioniakkua (malli EU-97)

- ❑ Kun kytket kameran tietokoneeseen tai johonkin muuhun laitteeseen kaapelilla, varmista että kaapeli on kytketty oikein päin. Liittimet voi kytkeä vain yhteen suuntaan. Jos kytket liittimet väärään suuntaan, molemmat laitteet ja kaapeli voivat vaurioitua.
- ❑ Älä työnnä esineitä kameran koloihin tai aukkoihin.
- ❑ Älä koske laitteen sisäosiin, ellei siihen käyttöohjeessa kehoiteta. Älä liitä lisävarusteita väkisin kameraan. Vaikka kamera on suunniteltu kestämään, kovakourainen käsittely voi vahingoittaa sitä.
- ❑ Älä kaada nesteitä kameraan.
- ❑ Jos kamerasta kuuluu epätavallista ääntä, se haisee oudolta tai siitä tulee savua, keskeytä meneillään oleva toiminto heti ja katkaise kamerasta virta. Irrota akku kamerasta ja sen jälkeen seinäpistorasiasta. Ota yhteys asiakaspalveluun.
- ❑ Vältä tulipalon tai sähköiskun vaara: älä peitä laitetta viltillä tai muulla peitteellä, joka voi tuottaa sähkövarauksen.

- ❑ Vältä tulipalon tai sähköiskun vaara: älä jätä laitetta tai lisävarusteita sateeseen tai kosteisiin tiloihin.
- ❑ Vältä tulipalon tai räjähdyksen vaara: älä käytä laitetta herkästi syttyvien tai haihtuvien kaasujen säilytysalueella.
- ❑ Älä käytä laitetta ulkona ukonilman aikana.
- ❑ Älä käytä laitetta heti, kun menet lämpimästä hyvin kylmään tai päinvastoin. Laitteen sisään voi tiivistyä kosteutta.

Akun käyttö

- ❑ Jos akkuhappoa joutuu silmiin tai iholle, huuhtele alue runsaalla vedellä ja hakeudu heti lääkäriin. Jos nielaiset akun, hakeudu heti lääkäriin.
- ❑ Käytä P-2000-digikuva-albumissa vain Epsonin litiumioniakkua käyttöohjeiden kertomalla tavalla.
- ❑ Lataa akkuja vain suositusten mukaisilla verkkolaitteilla (malli A351H) ja P-2000 (malli G941).
- ❑ Älä käytä laitteen mukana toimitettua akkua muihin laitteisiin.
- ❑ Älä poista akun ulkokoteloä oikosulun välttämiseksi.
- ❑ Älä käsittele akkua märillä käsillä tai veden läheisyydessä.
- ❑ Älä anna akun kastua äläkä altista sitä korkealle ilmankosteudelle.
- ❑ Älä pudota, puhkaise, pura tai turmele akkua äläkä aiheuta sille oikosulkuä.
- ❑ Älä aseta akkua tuleen tai veteen tai niiden läheisyyteen.
- ❑ Älä missään tapauksessa käytä vuotavia tai vioittuneita akkuja.
- ❑ Älä lataa akkua muissa laitteissa kuin tässä.
- ❑ Älä lataa akkua avotulen läheisyydessä tai hyvin kuumassa paikassa.
- ❑ Älä vie akkua lämmönlähteiden lähelle.

- Älä jätä akkua ajoneuvon sisälle, jottei akku ylikuumentisi.
- Älä työnnä vieraita esineitä laitteen aukkoihin. Seurauksena saattaa olla sähköisku tai oikosulku.
- Akun navat eivät saa joutua kosketuksiin metalliesineiden kuten kolikoiden tai avainten kanssa, koska ne voivat aiheuttaa oikosulun.
- Älä työnnä akkua pistorasioihin tai muihin virtalähteisiin kuten savukkeensytyttimiin.
- Älä juota johtoja tai liittimiä suoraan akkuun.
- Älä koske akun liittimiin.
- Älä vie akkua avotulen läheisyyteen, jos akku vuotaa tai haisee kummalliselta.
- Jos akku ylikuumenee tai sen väri tai muoto muuttuu, poista akku laitteesta äläkä käytä sitä enää.
- Lataa akku ennen käyttöä, jos sitä ei ole käytetty pitkään aikaan.

Akkujen säilyttäminen

- Jos laitetta ei käytetä pitkään aikaan, poista akut ja laita ne erikseen säilöön.
- Älä säilytä akkuja hyvin kosteissa tai kuumissa tiloissa.
- Pidä akut poissa lasten ulottuvilta.

Akkujen hävittäminen

Pura akkujen lataus kokonaan ennen akkujen hävittämistä.



Varoitus:

- Peitä akun kaikki liitinpäät teipillä, ettei akku syty palamaan tai räjähdä, kun se hävitetään.*
- Älä hävitä akkuja talousjätteiden mukana. Vie akku jätteiden keräyspisteeseen paikallisten jätehuoltomääräysten mukaisesti.*
- Älä yritä hävittää akkua polttamalla.*

Käyttäjille Euroopassa:

Älä hävitä akkuja talousjätteiden mukana. Vie akku jätteiden keräyspisteeseen paikallisten jätehuoltomääräysten mukaisesti.



Käyttäjille Pohjois-Amerikassa ja Kanadassa:



Tämä merkki tarkoittaa, että RBRC (Ladattavien akkujen kierrätyksestä huolehtiva laitos) huolehtii akun kierrätyksestä. Ota yhteyttä RBRC-laitokseen akun hävityksen yhteydessä.

Verkkolaitteen käyttö

- ❑ Käytä vain verkkolaitteeseen liimatussa tarrassa ilmoitettua virtalähdettä sekä paikallisten turvamääräysten mukaista virtajohtoa ja kiinnitä virtajohto suoraan pistorasiaan Jos et tunne paikallisia turvamääräyksiä, ota yhteys Epsonin asiakaspalveluun.

- ❑ Sijoita verkkolaite lähelle pistorasiaa, jotta virtajohto on helppo irrottaa pistorasiasta.
- ❑ Laitteen mukana toimitetaan verkkolaite ja virtajohto käyttöä varten. Älä yritä käyttää niitä muiden sähkölaitteiden kanssa, ellei toisin mainita.
- ❑ Älä irrota verkkolaitetta laitteesta käytön aikana (verkkolaitteen voi kytkeä laitteeseen käytön aikana).
- ❑ Käytä laitteen mukana toimitettavaa verkkolaitetta tämän laitteen kanssa. Jos käytetään muita verkkolaitteita, seurauksena voi olla tulipalo, sähköisku tai henkilövahinko.
- ❑ Käytä P-2000-digikuva-albumin kanssa vain asianmukaista verkkolaitetta (malli A351H).
- ❑ Varmista, ettei kaikkien pistorasiaan kytkettyjen laitteiden kokonaisampeeriluku ylitä pistorasian tehoa.
- ❑ Älä kytke verkkolaitetta, jos akkua ei ole asennettu. Muuten P-2000-digikuva-albumi saattaa vaurioitua.

- ❑ Jos aiot käyttää laitetta Saksassa, rakennuksessa pitää olla 16 Amp katkaisija, jotta laite olisi riittävästi suojattu oikosuluilta ja ylikuormitukselta.
- ❑ Älä käytä vaurioitunutta tai kulunutta verkkolaitetta.
- ❑ Jos käytät jatkojohtoa, varmista, että kaikkien jatkojohtoon kytkettyjen laitteiden kokonaisampeeriluku ei ylitä jatkojohdon tehoa.
- ❑ Älä muuta, pura tai yritä korjata verkkolaitetta itse muuten kuin käyttöohjeessa neuvotulla tavalla.
- ❑ Älä käytä pistorasiaa, johon on kytketty automaattinen ajastin.
- ❑ Älä kytke laitetta pistorasiaan, johon on kytketty tehokkaita moottoreita tai muita laitteita, jotka aiheuttavat jännitteen vaihteluita.
- ❑ Älä käytä pistorasioita, joihin on kytketty kopiokoneita tai ilmastointilaitteita, jotka kytkettyvät päälle ja pois päältä säännöllisesti.
- ❑ Älä peitä verkkolaitetta peitolla tai muulla suojalla, jotta välttyä tulipalolta tai sähköiskulta.

- ❑ Aseta virtajohto niin, ettei kukaan astu sen päälle tai kompastu siihen.
- ❑ Älä aseta mitään esineitä virtajohdon tai verkkolaitteen päälle.
- ❑ Pidä virtajohdon päät suorassa verkkolaitteen molemmissa liitäntäkohdissa.
- ❑ Aseta virtajohto niin, ettei se kulu, kierry eikä taivu eikä siihen tule viiltoja tai muita vaurioita.
- ❑ Jos verkkolaitteen pistotulppa ei sovi seinäpistorasiaan, anna ammattitaitoisen asentajan asentaa sopiva pistorasia.
- ❑ Ota verkkolaitteen pistotulppa irti pistorasiasta ukkosen ajaksi.

Käyttäjille Yhdysvalloissa ja Kanadassa:

Käytä mukana toimitettua virtajohtoa tai 6 – 10 jalan pituista UL-hyväksyttyä SPT-2- tai 2 × 18 AWG -johtoa, jossa on 125 V 10 A pistotulppa sekä 125 V 7 A liitin.

Muistikortin käyttö

- Käytä vain tähän kameraan suunniteltuja muistikortteja.
- Älä poista muistikorttia tai sammuta laitetta, kun ACCESS (Muisti) -valo vilkkuu. Kohdassa "Nestekidenäyttö ja ohjauspaneeli" sivulla 16 kerrotaan, missä ACCESS (Muisti) -valo sijaitsee.

Nestekidenäytön käyttäminen

- Kameran nestekidenäytössä voi näkyä pieniä kirkkaita tai tummia pisteitä. Se on normaalia eikä tarkoita, että näyttö olisi vaurioitunut.
- Jos nestekidenäyttö on vaurioitunut, ota yhteys jälleenmyyjään.
- Jos nestekidettä vuotaa näytöstä ja tahrit siihen kätesi, pese kätesi hyvin vedellä ja saippualla. Jos nestekidettä joutuu silmiin, huuhtelee runsaalla vedellä. Jos silmiä kirvelee tai et näe kunnolla huuhtelunkaan jälkeen, mene heti lääkäriin.
- Puhdista näyttö vain pehmeällä ja kuivalla kankaalla. Älä käytä nestemäisiä tai kemiallisia puhdistusaineita.

P-2000-digikuva-albumin säilytys, hoito ja kuljetus

- Älä säilytä kameraa ulkotiloissa.
- Älä säilytä kameraa veden lähellä.
- Älä säilytä kameraa hyvin kuumissa tai kosteissa tiloissa.
- Älä säilytä kameraa tiloissa, joissa lämpötila tai kosteus muuttuu nopeasti.
- Älä säilytä kameraa suorassa auringonvalossa tai voimakkaiden valonlähteiden lähellä.
- Irrota laite pistorasiasta ennen sen puhdistamista. Puhdista kamera kostealla liinalla, äläkä käytä nestemäisiä tai aerosolipuhdistusaineita.
- Irrota laite pistorasiasta, irrota akku ja anna laite huollettavaksi ammattitaitoiselle korjaajalle seuraavissa tapauksissa. Virtajohto tai pistotulppa on vaurioitunut, laitteeseen tai sen lisävarusteisiin on päässyt nestettä, laite on pudonnut maahan, laitteen kotelo on vaurioitunut, laite ei toimi normaalisti tai laitteen suorituskyky on heikentynyt huomattavasti.

Turvallisuusohjeet käyttäjille Englannissa

Seuraavat turvallisuusohjeet koskevat verkkolaitetta.



Varoitus:

Tarkista arvokilvestä oikea jännite ja varmista, että laitteen jännite on sama kuin käyttöjännite.

Tärkeää:

Verkkojohdon sisällä olevat johtimet on merkitty eri värein seuraavan kaavan mukaan.

Sininen — neutraali

Ruskea — jännitteinen

Laitteen verkkojohdon johtimien värit eivät ehkä vastaa pistotulpan liittimien värimerkintöjä; toimi tällöin seuraavalla tavalla.

Sininen johdin liitetään pistotulpan liittimeen, joka on merkitty kirjaimella N.

Ruskea johdin liitetään pistotulpan liittimeen, joka on merkitty kirjaimella L.

Jos pistotulppa vaurioituu, vaihda virtajohto uuteen tai vie korjattavaksi ammattitaitoiselle sähköasentajalle.

Käyttäjille Isossa-Britanniassa, Hong Kongissa ja Singaporessa

Vaihda sulakkeet aina sulakkeisiin, joiden ampeeriluku on oikea.

Aloittaminen

P-2000-digikuva-albumipakkauksen purkaminen

Tarkista, että P-2000-digikuva-albumipakkauksessa on kaikki alla luetellut tarvikkeet.

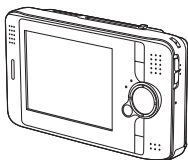

P-2000

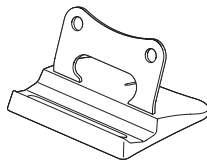

Teline

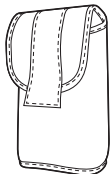

Kantokotelo

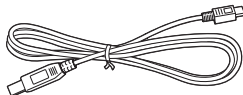

USB-kaapeli

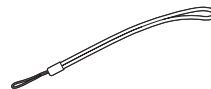

Hihna



Litiumioniakku

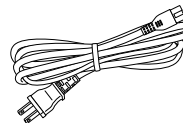

Virtajohto*

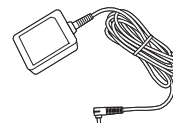

Verkkolaite

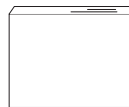

Käyttöohje (tämä ohje)

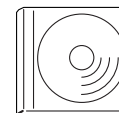

Ohjelmisto-CD-ROM-levy

* Pistotulpan tyyppi saattaa vaihdella paikallisista määräyksistä riippuen.

Osat

Edestä

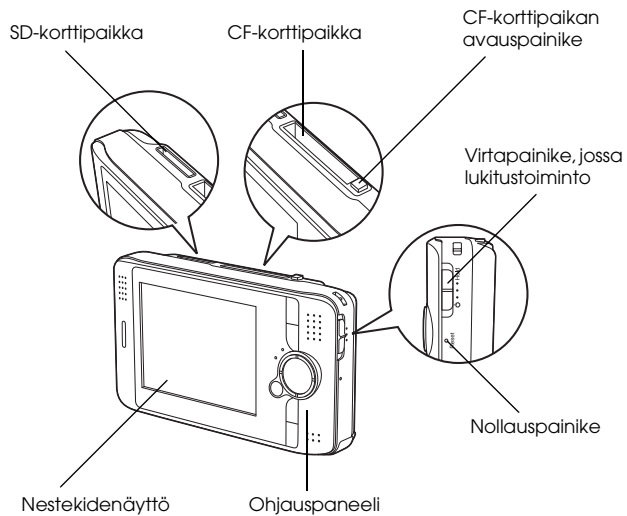

Takaa

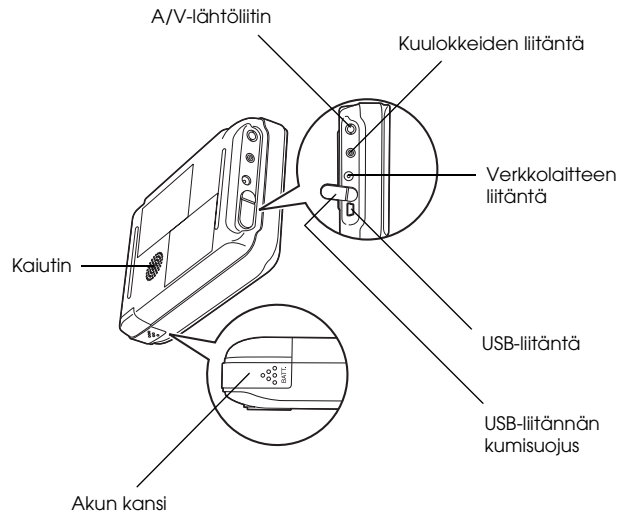

Nestekidenäyttö ja ohjauspaneeli

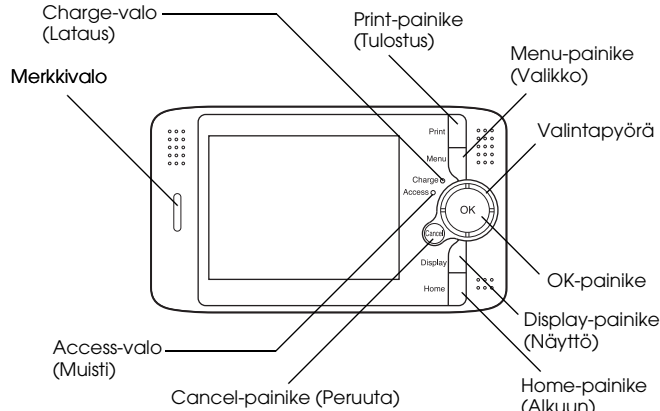

Print-painike	Paina tätä painiketta, kun haluat näkyviin tulostusvalikon.
Menu-painike	Paina tätä painiketta, kun haluat näkyviin ponnahtusvalikon. Katso lisätietoja kohdasta "Ponnahtusvalikon käyttäminen" sivulla 49.

Charge-valo (Lataus) (Vihreä)	Valo palaa, kun akkua ladataan
Access-valo (Muisti) (Oranssi)	Valo vilkkuu, kun tietoja haetaan kiintolevyiltä tai muistikortilta.
Valintapyörä (Ylös/Alas/Vasemmalle /Oikealle-painike)	Paina tätä painiketta, kun haluat siirtää kohdistinta tai korostaa jonkin kohdan. Voit valita kohteen painamalla valintapyörää oikealle, vasemmalle, ylös tai alas.
Merkkivalo (sininen)	Valo vilkkuu, kun virta kytketään päälle tai kun tulostetaan.
OK-painike	Painikkeella vahvistetaan valinta ja siirrytään seuraavaan vaiheeseen.
Cancel-painike	Painikkeella perutaan valinta ja palataan edelliseen näyttöön.
Display-painike	Painikkeella haetaan näkyviin tietoa, ohjeita tai viestejä.
Home-painike	Paina tätä painiketta, kun haluat palata alkunäyttöön.

P-2000-digikuva-albumin alkuasetukset

Kun olet purkanut P-2000-digikuva-albumin pakkauksesta, tee alkuasetukset, jotta laite on käyttövalmis. Tässä luvussa kerrotaan, kuinka akku ladataan sekä virta kytketään päälle ja pois päältä.

Akun lataaminen

Akun asennus

1. Liu'uta akun kanta vasemmalle.

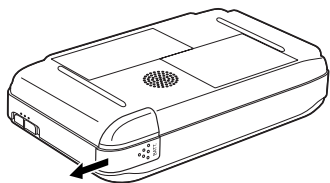

Akun kansi avautuu.

2. Aseta akku koteloon akkuun merkityn nuolen suuntaisesti.

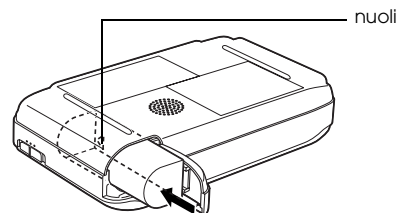

3. Sulje akun kansi ja liu'uta oikealle, kunnes kansi loksauttaa paikalleen.

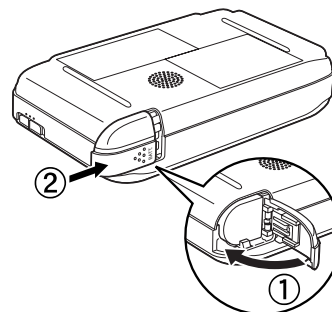





Akun lataaminen

Kun akku on asennettu, lataa akkua verkkolaitteella.

Huomaa:

Akun tila näkyy aina nestekidenäytön oikeassa yläkulmassa.

- : Akun varaus on riittävä.
- : Akun varaus on heikentynyt.
- : Akun varaus on alhainen.
- : Akku alkaa tyhjäntyä. P-2000-digikuva-albumi sammuu automaattisesti. Lataa akku verkkolaturilla.
- : P-2000-digikuva-albumi on kytketty verkkolaitteeseen.

1. Varmista, että akku on asetettu laitteeseen.



Muistutus:

Älä kytke verkkolaitetta, jos akkua ei ole asennettu. Muuten P-2000-digikuva-albumi saattaa vaurioitua.

2. Kytke verkkolaite P-2000-digikuva-albumiin alla osoitetulla tavalla ja kytke johdon toinen pää seinäpistorasiaan.

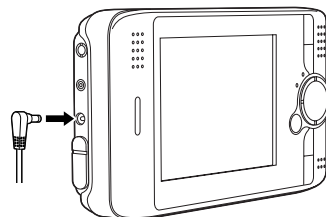

Charge-valo syttyy latauksen ajaksi. Kun akku on latautunut täyteen, Charge-valo sammuu. P-2000-digikuva-albumi latautuu täyteen 3 tunnissa, kun se on kytketty pois päältä. Latausaika on pidempi, jos laitetta käytetään samanaikaisesti.

Huomaa:

Lataus keskeytyy, jos akku kuumenee liikaa käytön aikana. Lataus käynnistyy uudestaan, kun akku on jäähtynyt.

Akun irrotus

1. Varmista, että P-2000-digikuva-albumi on kytketty pois päältä.



Muistutus:

- ❑ Irrota verkkolaite, jos se on kytketty laitteeseen.
- ❑ Älä koskaan irrota akkua, jos P-2000-digikuva-albumi on päällä. Muuten kiintolevyille tai muistikorttiin tallennetut tiedot voivat häviätä tai vaurioitua.

2. Avaa akun kansi.
3. Paina salpa alas.

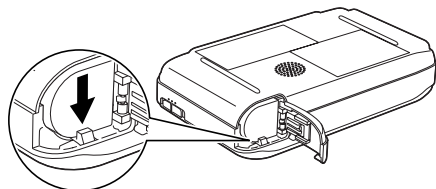

Akku työnny ulos.

4. Vedä akku ulos. Sulje sitten akun kansi.

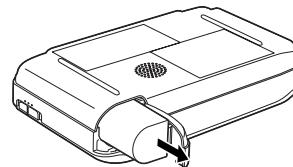

Varoitus:

Älä säilytä akkuja taskussa irrallaan.

Virran kytkeminen.

Liu'uta virtakytkin asentoon  alla osoitetulla tavalla. Virtakytkin palaa alkuasentoon.

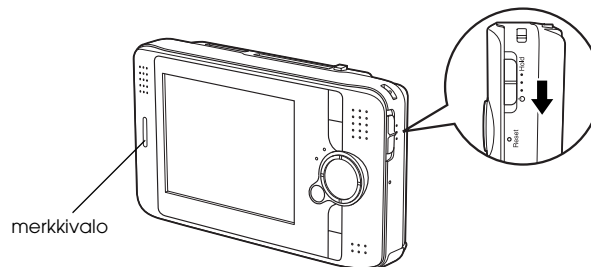

Merkkivalo syttyy.

Kun P-2000-digikuva-albumi kytketään päälle ensimmäistä kertaa, näyttöön ilmestyy kieliasetusten sekä päivämäärä- ja aika-asetusten ikkuna. Noudata seuraavia ohjeita.

1. Kieliasetusten ikkuna ilmestyy näyttöön. Valitse haluamasi kieli valintapyörällä ja paina OK-painiketta.

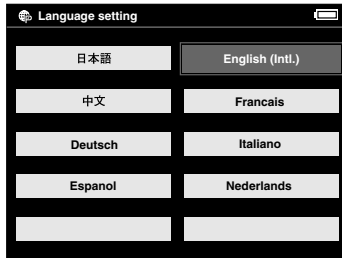

2. Päivämäärä- ja aika-asetusten ikkuna ilmestyy näyttöön. Paina ohjauspaneelin oikealle- tai vasemmalle-painiketta ja vaihda valitsemasi kohdan arvo.

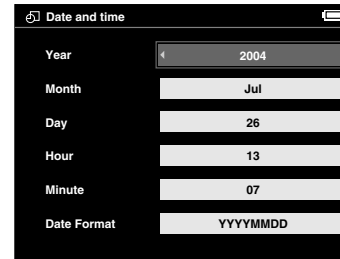

3. Kun asetukset on muutettu, valitse seuraava kohta painamalla ohjauspaneelin ylös- tai alas-painiketta.
4. Toista vaiheita 2 ja 3 niin kauan, kunnes päivämäärä ja kellonaika on muutettu.
5. Paina OK-painiketta, kun kaikki asetukset on muutettu.

Huomaa:

- ☐ Jos laitteesta irrotetaan akku, päivämäärä- ja aika-asetukset pyyhkiytyvät pois suunnilleen yhden päivän kuluttua.

- ❑ *Jos päivämäärä- ja aika-asetukset poistetaan, näyttöön ilmestyy päivämäärä- ja aika-asetusten ikkuna, kun laite kytketään päälle seuraavan kerran.*
- ❑ *Varmista, että päivämäärä ja kellonaika ovat oikein akun vaihdon jälkeen. Aseta tarvittaessa päivämäärä ja kellonaika uudestaan.*
- ❑ *Asetukset voi muuttaa myöhemmin. Katso lisätietoja päivämäärän ja kellonajan asetuksesta kohdasta "P-2000-digikuva-albumin asetusten muuttaminen" sivulla 60.*

Virran kytkeminen pois päältä.

1. Varmista, että Access (Muisti) -valo sammuu.
2. Liu'uta virtakytkintä asentoon  kuvan osoittamalla tavalla ja pidä kytkin tässä asennossa muutaman sekunnin ajan, kunnes merkkivalo sammuu. Virtakytkin palaa alkuasentoon.

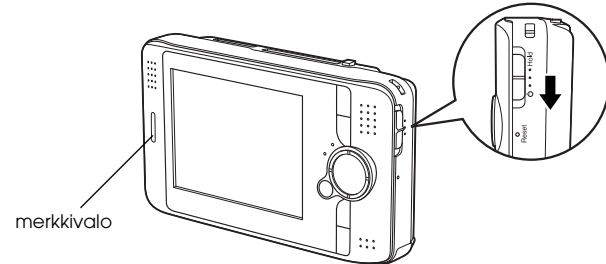

Painikkeiden toimintojen lukitseminen

P-2000-digikuva-albumin painikkeet voidaan lukita väliaikaisesti liu'uttamalla virtakytkin HOLD (Lukitus)-asentoon kuvan osoittamalla tavalla.

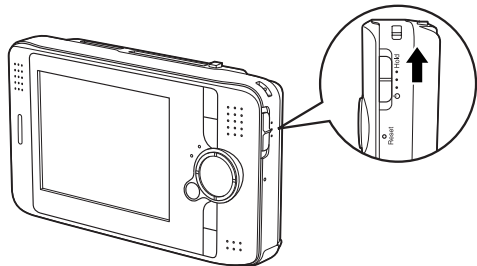

Huomaa:

- Lukitus vapautuu, kun virtakytkin liu'utetaan takaisin keskelle.
- Painikkeet on kätevää lukita esimerkiksi, kun P-2000-digikuva-albumilla kuunnellaan musiikkia kuulokkeista ja laitetta kuljetetaan laukussa

Alkunäytön käyttö

Kun P-2000-digikuva-albumi kytketään päälle, ensimmäiseksi näyttöön ilmestyy alkunäyttö. Alkunäytöstä voidaan käynnistää kaikki toiminnot. Alkunäyttöön palataan painamalla HOME-painiketta.

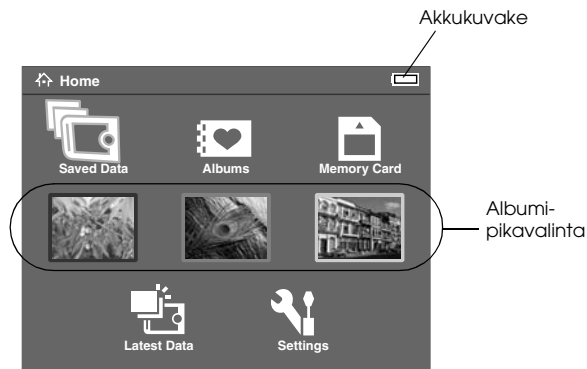

Akkukuvake	Ilmoittaa jäljellä olevan varauksen. Katso lisätietoja kohdasta "Akun lataaminen" sivulla 17.
------------	---

Saved Data	Tästä löytyvät P-2000-digikuva-albumiin muistikorteilta tallennetut tiedot.
Latest Data	Tästä löytyvät P-2000-digikuva-albumiin muistikorteilta viimeisimmäksi tallennetut tiedot.
Albums	Tästä löytyvät albumit. Albumeista on tietoa kohdassa "Albumien käyttäminen" sivulla 39.
Albumi-pikavalinta	Valitse tästä suosikkialbumisi. Albumille voidaan luoda pikakuvake. Katso lisätietoja kohdasta "Albumi-pikakuvakkeen asettaminen" sivulla 45.
Memory Card	Valitse tämä, jos haluat tarkastella tai kopioida muistikorteilla olevia tietoja.

Settings	Tästä määritetään P-2000-digikuva-albumin asetukset.
----------	--

Menu-painiketta painamalla voidaan myös käyttää ponnahdusvalikkoa. Katso lisätietoja kohdasta "Ponnahdusvalikon käyttäminen" sivulla 49.

Tietoa telineestä

Telinettä voidaan käyttää kuvien tarkasteluun ja elokuvien katsomiseen. Aseta P-2000-digikuva-albumi telineeseen kuvan osoittamalla tavalla.

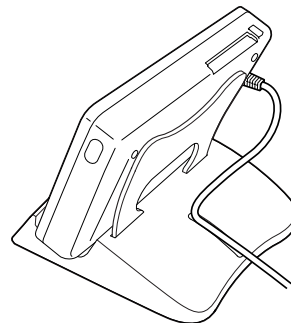

Muistikorttien käyttäminen

Muistikortin asentaminen ja poistaminen

P-2000-digikuva-albumissa on CF- ja SD-korttipaikka.

Tässä luvussa kerrotaan, miten muistikortti asetetaan paikalleen ja siitä kopioidaan tietoja.



Muistutus:

- Muistikortin käytöstä löytyy lisätietoa muistikortin mukana toimitettavasta käyttöohjeesta.
- Älä koskaan poista korttia, jos ACCESS (Muisti) -valo vilkkuu. Muuten kiintolevyille tai muistikorttiin tallennetut tiedot voivat hävitä tai vaurioitua.
- Älä kiinnitä muistikortteihin tarroja. Tarra saattaa lähteä irti ja siten estää muistikortin ulostulon, jolloin P-2000-digikuva-albumi vaurioituu.

- Älä käytä tai säilytä muistikorttia suorassa auringonvalossa tai hyvin kuumissa, kosteissa tai pölyisissä tiloissa.

Käytettävät muistikortit

Seuraavia muistikortteja käytetään.

- CF (CompactFlash) -muistikortti (tyyppi 1/ tyyppi 2 ja 3,3 V, Micro Drive sisältyy)
- SD-muistikortti
- Multimediakortti

Huomaa:

Jos käytetään muita kortteja, tarvitaan kaupallisesti saatavilla oleva CF-verkkolaite. Lisätietoja saat asiakaspalvelustamme.

Muistikortin asettaminen CF-korttipaikkaan.

CF-korttipaikkaan voidaan asettaa CF-muistikortti tai joku muu kortti CF-verkkolaitteen välityksellä.

Aseta muistikortti korttipaikkaan niin, että kortin takapuoli osoittaa nestekidenäytön suuntaan. Paina sitten muistikortti kokonaan korttipaikkaan.

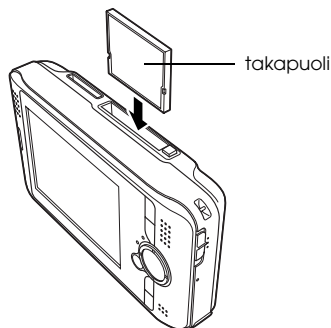

Huomaa:

Asenna muistikortti oikeaan suuntaan. Muuten muistikortti ja P-2000-digikuva-albumi voivat vaurioitua.

Muistikortin poistaminen CF-korttipaikasta.

1. Varmista, että Access (Muisti) -valo on sammunut.



Muistutus:

Älä koskaan poista korttia, jos Access-valo vilkkuu. Muuten muistikorttiin tallennetut tiedot voivat hävitä tai vaurioitua.

2. Paina avauspainiketta, niin kortti tulee ulos. Paina uudelleen.

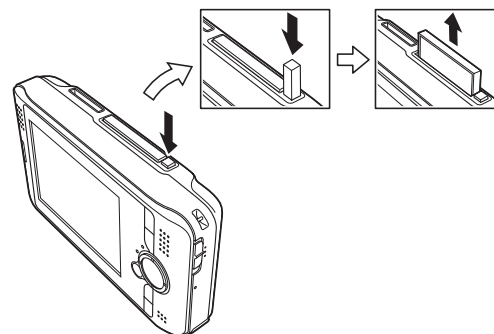

3. Muistikortti on nyt työntynyt ulos. Ota muistikortti pois.

Huomaa:

Jos käytät CF-verkkolaitteeseen asetettua muistikorttia, muista poistaa kortin lisäksi myös verkkolaite. Poista CF-verkkolaite P-2000-digikuva-albumista.

Muistikortin asettaminen SD-korttipaikkaan.

SD-korttipaikkaan voidaan asettaa SD-muistikortti tai multimediamuistikortti.

Aseta muistikortti korttipaikkaan niin, että kortin takapuoli osoittaa nestekidenäytön suuntaan. Paina sitten muistikortti kokonaan korttipaikkaan.

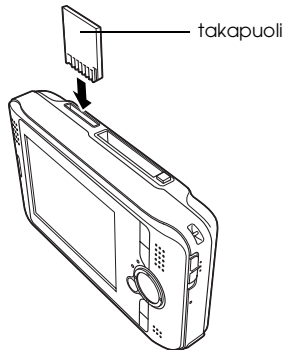
**Huomaa:**

Asenna muistikortti oikeaan suuntaan. Muuten muistikortti ja P-2000-digikuva-albumi voivat vaurioitua.

Muistikortin poistaminen SD-korttipaikasta.

1. Varmista, että ACCESS-valo on sammunut.

**Muistutus:**

Älä koskaan poista korttia, jos ACCESS-valo vilkkuu. Muuten muistikorttiin tallennetut tiedot voivat häviätä tai vaurioitua.

2. Paina muistikortin yläosaa.

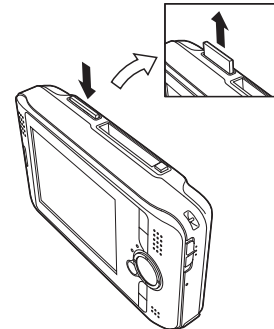

3. Muistikortti on nyt työntynyt ulos. Ota muistikortti pois.

Tiedon kopioiminen muistikortilta P-2000-digikuva-albumiin

Huomaa:

Jos akussa on vain vähän virtaa, kopiointi ei ehkä tule valmiiksi. Lataa tässä tapauksessa akkua verkkolaitteella.

1. Aseta muistikortti paikalleen.
2. Valitse alkunäytöstä Memory Card ja paina sitten OK-painiketta.
3. Valitse muistikortti, jolta haluat kopioida tietoja.

4. Valitse muistikortin toimintonäytöltä Copy Data from Memory Card painamalla ylös- tai alas-painiketta ja paina sitten OK.

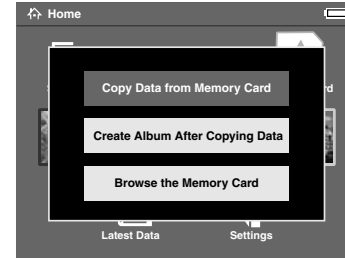

Huomaa:

- ☐ *Jos haluat luoda albumin kopioimisen jälkeen, valitse Create Album After Copying Data ja paina sitten OK-painiketta. Valitse sitten albumi, johon haluat kopioida, tai luo uusi albumi. Lisätietoja uuden albumin luomisesta on kohdassa "Uuden albumin luominen" sivulla 42.*

- ❑ *Alla oleva vahvistusikkuna ilmestyy näyttöön, jos Kopiointitilan asetusten kohdassa Poista kopioimisen jälkeen on valittu Confirm. Katso lisätietoja kohdasta "P-2000-digikuva-albumin asetusten muuttaminen" sivulla 60.*



5. Kopiointi alkaa, ja seuraava valintaikkuna ilmestyy näyttöön.



Valitsemasi tiedot kopioidaan P-2000-digikuva-albumin automaattisesti luomaan kansioon, ja kansio nimetään päivämäärän mukaan, esimerkiksi "20030325.XXX.". XXX on tunnusluku, joka määräytyy kopiointijärjestyksen mukaan.

Huomaa:

Tietoja voidaan myös kopioida P-2000-digikuva-albumista muistikortille ponnahdusvalikon kautta. Katso lisätietoja kohdasta "Ponnahdusvalikon käyttäminen" sivulla 49.

Tietojen tarkastelu ja toistaminen

Kuvien tarkastelu

Tässä luvussa kerrotaan, miten valokuvia tarkastellaan P-2000-digikuva-albumin kiintolevyiltä tai muistikortilta. Katso lisätietoja kohdasta "P-2000-digikuva-albumin käyttö tietokoneen kanssa" sivulla 56, jos haluat ylläpitää tietoja laitteen ollessa kytkettynä tietokoneeseen.

Käytettävissä olevat kuvatiedot

P-2000-digikuva-albumi tukee seuraavia kuvamuotoja.

Tuetut tiedostot	Pääte	Tiedot
JPEG*	.jpg .jpeg	Vähimmäiskoko: 160 × 120 pikseliä Enimmäiskoko: 8,9 megapikseliä Suurin kuvan muotosuhde: 8 : 1

Tuetut tiedostot	Pääte	Tiedot
TIFF	.tif .tiff	TIFF-tiedostot on skannattu EPSONin F-3200-skannerilla. (näytetään vain pienoiskuvina)
RAW**	.nef .crw .erf .cr2	RAW-tiedostojen otsikkoon tallennetut JPEG-tiedostot näytetään.

* Asteittaista JPEG-muotoa (progressive JPEG) ei tueta.

** P-2000-digikuva-albumi tukee RAW-muodossa olevia kuvia, jotka on otettu Nikonin, Canonin tai Epsonin digitaalikameralla.

Näytön käyttö

P-2000-digikuva-albumin näytöllä on useita kuvakkeita. Alla olevassa kuvassa kerrotaan, mitä kuvakkeet tarkoittavat.

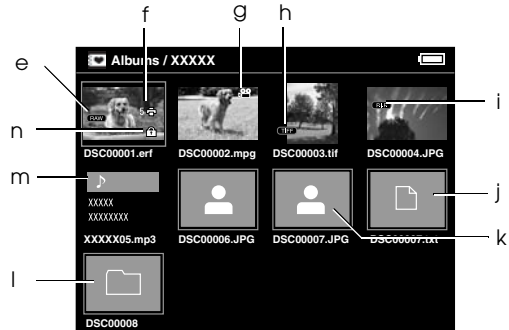
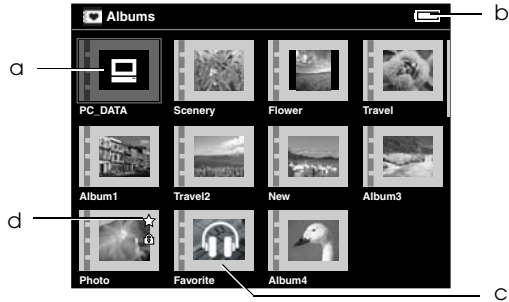

a	Ilmoittaa PC_DATA-kansion. Katso lisätietoja kohdasta "PC_DATA-kansio" sivulla 39.
b	Ilmoittaa akun jäljellä olevan varauksen. Katso lisätietoja kohdasta "Akun lataaminen" sivulla 18.
c	Ilmoittaa kansion, joka sisältää äänitiedoston eikä kuva- tai videotiedostoa.
d	Ilmoittaa, että albumista on luotu pikakuvake.
e	Ilmoittaa kuvatiedoston RAW-muodossa.
f	Ilmoittaa, että kuvalle on asetettu tulostusjärjestys. Kuvakkeen viereinen numero ilmoittaa tulosteiden määrän.
g	Ilmoittaa tuetun videotiedoston.
h	Ilmoittaa kuvatiedoston TIFF-muodossa.
i	Ilmoittaa, että kuva on otettu kehystoiminnolla (P.I.F.).*
j	Ilmoittaa ei-tuetut tiedostot kuten asiakirjat.**
k	Ilmoittaa kuvatiedostot, joita ei tueta.
l	Ilmoittaa tiedoston, joka on luotu tietokoneella ja kopioitu P-2000-digikuva-albumiin.
m	Ilmoittaa tuetun äänitiedoston.
n	Ilmoittaa, että tiedot on lukittu. Katso lisätietoja kohdasta "Tietojen suojaaminen" sivulla 48.

* P.I.F.-kehystoiminnon kuvakkeet näytetään vain Saved Data (Tallennetut tiedot) -albumissa.

** Voit määrittää, näytetäänkö tiedostoja, joita ei tueta. Tehdasasetus on Piilota. Katso lisätietoja kohdasta "P-2000-digikuva-albumin asetusten muuttaminen" sivulla 60.

Huomaa:

- ❑ *Jos tiedostojen nimissä on muita kuin aakkosnumeerisia merkkejä, tiedostoja ei näytetä.*
- ❑ *Kun valitset albumin, valitun kansion tiedot ja alikansiot näkyvät. Alikansiot näkyvät kuvakkeena.*
- ❑ *Kun valitset kansion Saved Data (Tallennetut tiedot) -albumista, kaikki tiedot mukaan lukien alikansioiden tiedot näkyvät, mutta alikansioita ei näytetä.*
- ❑ *Näyttöön tulee tietoa ja ohjeita, kun painetaan Display (Näyttö) -painiketta. Tiedon ja ohjeiden sisältö vaihtelee sen mukaan, missä näytössä Display-painiketta painetaan.*

Kuvien näyttäminen

Kaikki Saved Data, Albums tai Memory cards -kansioihin tallennetut kuvat voidaan näyttää pienoiskuvina. Kuvia voidaan näyttää myös koko näytön suuruisina, kun valitaan kuva kuvaluettelosta.

1. Varmista, että muistikortti on asetettu korttipaikkaan, jos haluat tarkastella kuvia muistikortilta.

2. Jos haluat tarkastella kuvia P-2000-digikuva-albumin kiintolevyllä, valitse Saved Data tai Albums alkunäytöltä ja paina OK-painiketta ja siirry vaiheeseen 5. Jos haluat tarkastella kuvia muistikortilta, valitse Memory Card alkunäytöltä ja paina OK-painiketta ja siirry seuraavaan vaiheeseen.

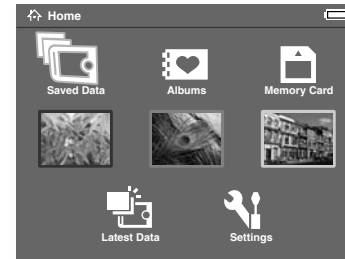

Huomaa:

Saat viimeiseksi tallennetun kansion esiin valitsemalla Latest Data (Viimeisimmät tiedot). Kun valitset Latest Data, siirry vaiheeseen 6.

3. Valitse muistikortti, jolla haluamasi kuvat ovat.

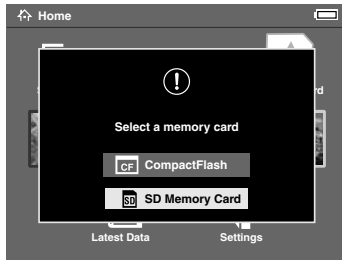

Huomaa:

Tämä ikkuna näkyy vain, kun on asetettu kaksi muistikorttia.

4. Valitse muistikortin toimintonäytöltä Browse the Memory Card painamalla ylös- tai alas-painiketta ja paina sitten OK. Ohita seuraava vaihe ja siirry vaiheeseen 6.

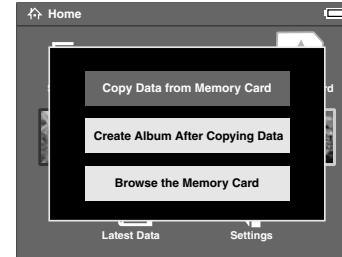

5. Näyttöön tulee kansio, joka sisältää kuvia, videoleikkeitä tai äänitiedostoja. Valitse haluamasi kansio tai albumi valintapyörällä ja paina OK-painiketta.



Huomaa:

- ❑ *Kansiot näytetään Saved Data (Tallennetut tiedot) -ikkunassa ryhmittäin muistikorttien mukaan. Voit muuttaa asetusta niin, että kansiot näytetään ryhmissä tallennuspäivän mukaan. Katso lisätietoja kohdasta "Ponnahdusvalikon käyttäminen" sivulla 49 tai "P-2000-digikuva-albumin asetusten muuttaminen" sivulla 60.*
- ❑ *Kun ylös-tai alas-painiketta painetaan muutaman sekunnin ajan, sivu vaihtuu ilman, että kohdistinta tarvitsee siirtää.*

6. Kuvien ja muiden tietojen pienoiskuvat näytetään. Valitse haluamasi kuva ja paina OK-painiketta.



Huomaa:

Kun ylös-tai alas-painiketta painetaan muutaman sekunnin ajan, sivu vaihtuu ilman, että kohdistinta tarvitsee siirtää.

7. Valittu kuva näkyy koko näytön suuruisena.



Huomaa:

Seuraava kuva näkyy, kun painetaan oikealle-painiketta, ja edellinen kuva näkyy, kun painetaan vasemmalle-painiketta. Ei-tuetut tiedostot sekä video- ja äänitiedostot ohitetaan.

Toiminto on käytössä, kun kuvia tarkastellaan koko näytön suuruisina.

Valittavissa on seuraavat toiminnot, kun kuvia tarkastellaan koko näytöllä.

Kuvan zoomaus

Paina OK-painiketta. Kuvaa zoomataan sisään.

Huomaa:

- Cancel-painiketta painamalla kuvaa zoomataan ulos.
- Voit siirtää tarkasteltavan kuvan osaa valintapyörää painamalla.

Kuvan kääntäminen

Huomaa:

Tätä toimintoa voidaan käyttää vain albumeissa oleviin kuviin.

1. Näyttöön ilmestyy ponnahdusvalikko, kun painetaan Menu-painiketta. Valitse sitten Rotate.
2. Rotate (Käännä) -painikkeen vieressä näkyy ►-kuvake. Paina oikealle-painiketta.

3. Näyttöön ilmestyy alivalikko. Kun painetaan oikealle-painiketta, kuva kääntyy 90° myötäpäivään, ja kun painetaan vasemmalle-painiketta, kuva kääntyy 90° vastapäivään.

Huomaa:

Kansiossa voidaan valita lisää kuvia käännettäviksi, kun alivalikosta valitaan Right-Select (Oikea-valitse) tai Left-Select (Vasen-valitse).

4. Paina OK-painiketta. Kuvan kääntäminen alkaa.

Tietojen näyttäminen.

Paina Display-painiketta. Näytössä näkyy kuvan tietoja kuten Exif-tieto.

Kuvien näyttäminen diaesityksenä

Kansiossa tai muistikortilla olevia kuvia voidaan näyttää diaesityksenä.

Huomaa:

- Vain JPEG-muodossa olevia kuvia voidaan näyttää diaesityksenä.
- Diaesityksen näyttäminen saattaa kestää kauan valitusta kuvasta riippuen.

1. Valitse kansio tai tiedot, jotka haluat esittää diaesityksenä.
2. Näyttöön ilmestyy ponnahdusvalikko, kun painetaan Menu-painiketta. Valitse Start Slide Show ja paina OK.

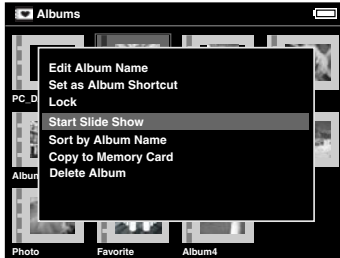

Diaesitys käynnistyy.

Huomaa:

- Diaesityksen tehosteet, kesto ja taustamusiikki (BGM) voidaan valita. Katso lisätietoja kohdasta "Ponnahdusvalikon käyttäminen" sivulla 49 tai "P-2000-digikuva-albumin asetusten muuttaminen" sivulla 60.*
- Kun taustamusiikki on valittu, äänenvoimakkuutta voidaan säätää painamalla ylös-tai alas-painiketta.*

Videoleikkeiden/äänen toisto

Tässä luvussa kerrotaan, miten videoleikkeitä ja ääntä toistetaan P-2000-digikuva-albumin kiintolevyltä tai muistikortilta.

Käytettävissä oleva video-/äänidata

P-2000-digikuva-albumi tukee seuraavassa muodossa olevaa video-/äänidataa.

Video

Tiedostomuoto	Videokoodi	Äänikoodi	Tiedot*
AVI	MPEG4	AAC MP3	Vähimmäistarkkuus: 160 × 112 pikseliä Enimmäistarkkuus: 640 × 480 pikseliä Suurin bittinopeus: 1,5 Mbps (24 fps (kehystä sekunnissa))
	Motion-JPEG	ALaw µLaw PCM	Vähimmäistarkkuus: 160 × 112 pikseliä Enimmäistarkkuus: 640 × 480 pikseliä Suurin bittinopeus: 3 Mbps

Tiedostomuoto	Videokoodekki	Äänikoodekki	Tiedot*
MOV	MPEG4	AAC	Vähimmäistarkkuus: 160 × 112 pikseliä Enimmäistarkkuus: 640 × 480 pikseliä Suurin bittinopeus: 1,5 Mbps (24 fps (kehystä sekunnissa))
	Motion-JPEG	ALaw μLaw PCM	Vähimmäistarkkuus: 160 × 112 pikseliä Enimmäistarkkuus: 640 × 480 pikseliä Suurin bittinopeus: 3 Mbps
MP4	MPEG4	AAC	Vähimmäistarkkuus: 160 × 112 pikseliä Enimmäistarkkuus: 640 × 480 pikseliä Suurin bittinopeus: 1,5 Mbps (24 fps (kehystä sekunnissa))
ASF	MPEG4	ADPCM	Vähimmäistarkkuus: 160 × 112 pikseliä Enimmäistarkkuus: 640 × 480 pikseliä Suurin bittinopeus: 1,5 Mbps (24 fps (kehystä sekunnissa))

* P-2000-digikuva-albumi tukee 2 Gt:n verran videodataa.

Ääni

Tiedostomuoto	Äänikoodekki	Tiedot*
M4A	AAC (MPEG4)	Suurin bittinopeus: 320 kbps (48 kHz, 16-bittinen stereo)
MP3	MP3	Suurin bittinopeus: 320 kbps (48 kHz, 16-bittinen stereo)

* P-2000-digikuva-albumi tukee äänidataa Mt:n verran.

Huomaa:

- P-2000-digikuva-albumilla ei voi toistaa kaikenlaista dataa.
- WMV-, MPEG1/2- ja DVD-video-dataa ei tueta.

Videoleikkeiden/äänien toistaminen P-2000-digikuva-albumilla

Valitse haluamasi videoleike tai äänitiedosto P-2000-digikuva-albumikiintolevyltä tai muistikortilta ja paina OK-painiketta.



Valitun videoleikkeen tai äänitiedoston toisto alkaa.

Huomaa:

- Nestekidenäytön tarkkuus on (640 × 480 pikseliä), kun videoleikkeitä toistetaan.
- Jos mitään painiketta ei paineta muutamaan sekuntiin, kun toistetaan ääntä, nestekidenäyttö sammuu virran säästämiseksi. Nestekidenäyttö kirkastuu, kun jotain painiketta painetaan.
- Äänidataa voidaan tallentaa diaesityksen taustamusiikiksi (BGM) ponnahdusvalikosta. Katso lisätietoja kohdasta "Ponnahdusvalikon käyttäminen" sivulla 49.

- Ääntä voidaan kuunnella kuulokkeilla. Varmista tällöin, että kuulokejohto on kytketty kuulokeliitimeen.

Painikkeiden käyttö videoleikkeiden/äänien toiston aikana.

Alla on kerrottu, miten painikkeet toimivat, kun toistetaan videoleikkeitä/ääntä.

videoleikkeet

Painike	Toiminto
OK-painike*	Keskeyttää videon.
Cancel-painike	Pysäyttää videon ja palaa edelliseen näyttöön
Ylös-painike	Lisää äänenvoimakkuutta.
Alas-painike	Vähentää äänenvoimakkuutta.
Vasemmalle-painike**	Kelaa videota taaksepäin
Oikealle-painike**	Kelaa videota eteenpäin

* Kun video on keskeytetty, toisto voidaan aloittaa uudelleen painamalla OK-painiketta.

** Kun vasemmalle- tai oikealle-painiketta painetaan muutaman sekunnin ajan, video kelautuu yhtäjaksoisesti eteen- tai taaksepäin.

Ääni

Painike	Toiminto
OK-painike*	Keskeyttää äänen
Cancel-painike	Pysäyttää äänen toiston ja palaa edelliseen näyttöön
Ylös-painike	Lisää äänenvoimakkuutta.
Alas-painike	Vähentää äänenvoimakkuutta.
Vasemmalle-painike**	Siirtyy seuraavaan äänitiedostoon
Oikealle-painike**	Siirtyy parhaillaan soitettavan äänitiedoston alkuun

* Kun ääni on keskeytetty, toisto voidaan aloittaa uudelleen painamalla OK-painiketta.

** Kun vasemmalle- tai oikealle-painiketta painetaan muutaman sekunnin ajan, ääni kelautuu eteen- tai taaksepäin.

Tietojen ylläpito

Albumien käyttäminen

Albums (Albumit) -kohdassa voidaan luoda albumeita, joihin kopioidaan kuvia, videoleikkeitä ja ääntä Saved Data (Tallennetut tiedot) -kansioista tai muistikortilta, ja dataa voidaan ylläpitää. Tiedostoja voidaan ryhmitellä ja ylläpitää kätevästi albumeita luomalla.

Albumeille luodaan oletusasetuksena nimet, mutta albumit voi myös nimetä itse.

Alkunäytöllä voidaan luoda albumi-pikavalintoja käytön helpottamiseksi. Katso lisätietoja kohdasta "Albumi-pikakuvakkeen asettaminen" sivulla 45.

PC_DATA-kansio

PC_DATA-kansio on oletuskansiona Albums-kohdassa. Jos kopioit tietoja tietokoneelta P-2000-digikuva-albumiin Explorer tai Finder -toiminnolla, kopioi tiedot PC_DATA-kansioon.

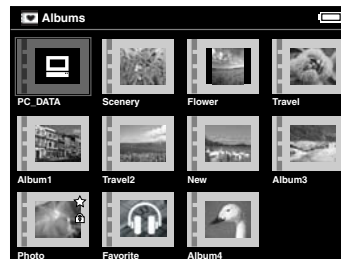

Huomaa:

- PC_DATA-kansion nimeä ei voi muuttaa.
- PC_DATA-kansiota ei voi poistaa.
- PC_DATA-kansion tiedostoista ei voi tehdä albumi-pienoiskuvaa.

Suosikkiedostojen kopioiminen albumiksi

1. Valitse pienoiskuvanäytöstä albumiin kopioitavat tiedostot.

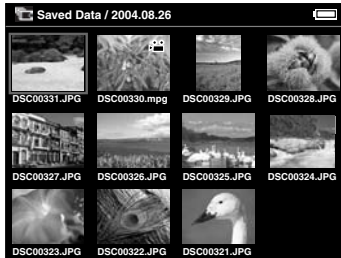

Huomaa:

Voit myös valita koko näytön suuruisen kuvan tai kansion. Siirry tässä tapauksessa seuraavaan kohtaan ja ohita kohdat 3 ja 4.

2. Hae ponnahdusvalikko esiin painamalla Menu-painiketta ja valitse Copy to Album painamalla ylös- tai alas-painiketta.

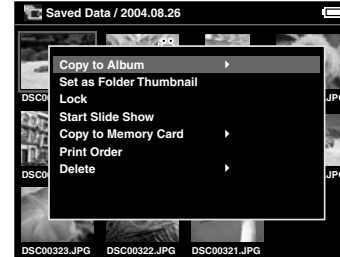

3. Copy to Album-painikkeen vieressä näkyy ►-kuvake. Paina oikealle-painiketta.

4. Näyttöön ilmestyy alivalikko. Jos haluat kopioida albumiin vain valitut tiedostot, valitse This Data (Nämä tiedot). Jos haluat kopioida kaikki kansion tiedostot, valitse All (Kaikki). Jos haluat valita kopioitavat tiedostot, valitse Select(Valitse). Paina sen jälkeen OK-painiketta.

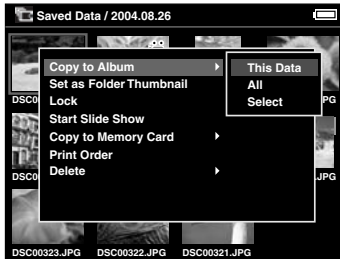

Huomaa:

Kun valitaan Select, kansioiden tiedostot näytetään pienoiskuvina. Valitse haluamasi tiedot ja paina OK-painiketta. Valitut tiedot tarkistetaan. Paina Menu (Valikko) -painiketta, kun kaikki albumiin kopioitavat tiedot on valittu.

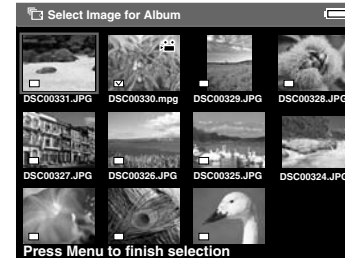

5. Valitse albumi, johon haluat kopioida tiedot, ja paina OK-painiketta.

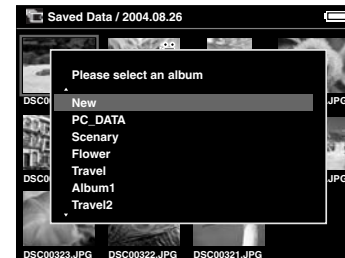

Albumiin kopiointi käynnistyy.

Huomaa:

Uusia albumeita voidaan luoda valitsemalla New (Uusi). Katso lisätietoja seuraavasta "Uuden albumin luominen" -kohdasta.

Uuden albumin luominen

1. Noudata kohdan "Suosikkietiedostojen kopioiminen albumiksi" sivulla 40 ohjeita 1 – 4.
2. Valitse New ja paina OK-painiketta.

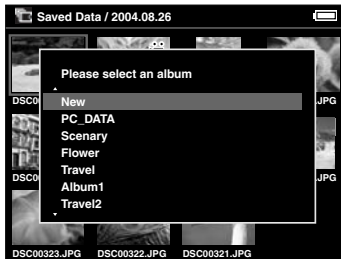

3. Jos haluat käyttää valmiiksi asetettua albumin nimeä, valitse albumin nimi luettelosta ja paina sitten OK-painiketta. Albumiin kopiointi käynnistyy.

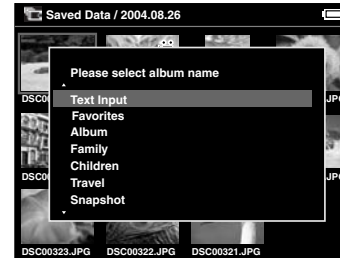

Huomaa:

Jos valitset jo käytössä olevan nimen, uusi albumi nimetään samannimiseksi ja nimen perään lisätään numero.

Jos haluat nimetä albumin itse, valitse Text Input ja paina OK-painiketta. Siirry sitten seuraavaan vaiheeseen.

4. Näyttöön ilmestyy näppäimistö. Valitse kirjain valintapyörällä ja syötä valittu kirjain painamalla OK-painiketta.

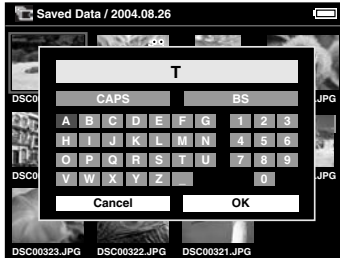

Huomaa:

- Pienet kirjaimet vaihdetaan isoiksi ja päinvastoin valitsemalla CAPS ja painamalla OK.
 - Viimeksi syötetty kirjain poistetaan painamalla Cancel (Peruuta) -painiketta tai valitsemalla näytöltä BS. Paina sitten OK-painiketta. Kaikki syötetyt kirjaimet poistetaan valitsemalla näytöltä Cancel ja painamalla OK-painiketta.
5. Kun olet syöttänyt nimen, valitse näytöltä OK valintapyörällä ja vahvista sitten valinta painamalla OK-painiketta.

Albumin nimen vaihtaminen

1. Valitse Albums-kohdasta kansio, jonka nimeä haluat muuttaa.

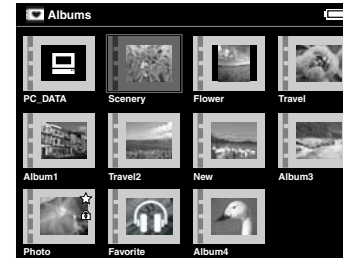

2. Näyttöön ilmestyy ponnahdusvalikko, kun painetaan Menu-painiketta.

3. Valitse Edit Album Name ylös-tai alas-painikkeella ja paina OK-painiketta.

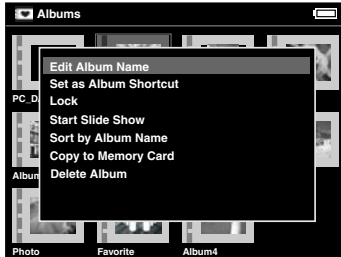

4. Noudata kohdan "Uuden albumin luominen" sivulla 42 ohjeita 4 – 4.

Albumin poistaminen

1. Valitse poistettava albumi.

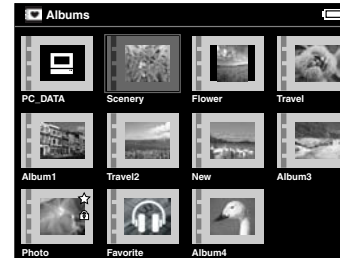

2. Hae ponnahdusvalikko esiin painamalla Menu-painiketta ja valitse Delete Album painamalla ylös-tai alas-painiketta. Paina sen jälkeen OK-painiketta.

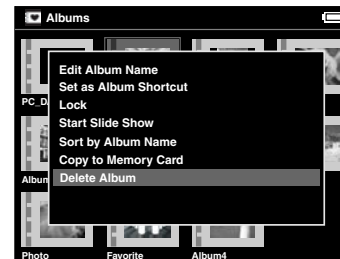

3. Näyttöön ilmestyy vahvistusikkuna. Valitse Yes ja paina OK-painiketta.

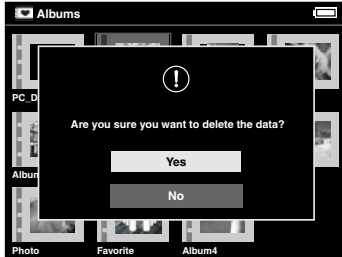

Huomaa:

Jos poistettavasta albumista oli luotu albumi-pikakuvake, myös alkunäytön pikakuvake poistetaan.

Albumi-pikakuvakkeen asettaminen

Alkunäytölle voidaan luoda albumi-pikakuvake. Pikakuvakkeen kautta suosikkialbumeja voi avata kätevästi.

1. Valitse albumi, jolle haluat asettaa pikakuvakkeen.

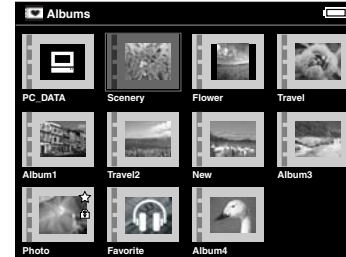

2. Hae ponnahdusvalikko esiin painamalla Menu-painiketta ja valitse Set as Album Shortcut painamalla ylös- tai alas-painiketta. Paina sen jälkeen OK-painiketta.

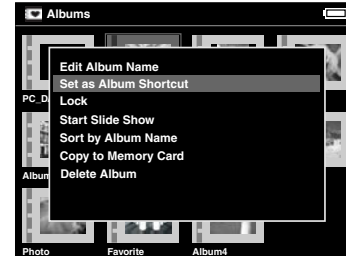

Huomaa:

Kun teet albumille pikakuvakkeen, albumin päällä näkyy ☆-kuvake.

2. Hae ponnahdusvalikko esiin painamalla Menu-painiketta ja valitse Delete painamalla ylös-tai alas-painiketta.

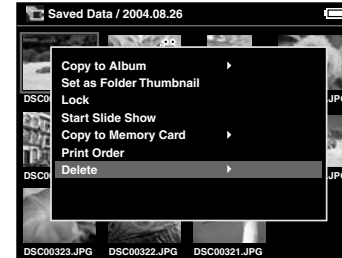

3. Delete (Poista) -painikkeen vieressä näkyy ►-kuvake. Paina oikealle-painiketta.

Tietojen poistaminen

1. Valitse pienoiskuvanäytöstä poistettavat tiedot.



Huomaa:

Voit myös valita koko näytön suuruisen kuvan tai kansion. Siirry tässä tapauksessa seuraavaan kohtaan ja ohita kohdat 3 ja 4.

4. Näyttöön ilmestyy alivalikko. Jos haluat poistaa vain valitut tiedot, valitse This Data. Jos haluat poistaa kaikki kansion tiedostot, valitse All. Jos haluat valita poistettavat tiedostot, valitse Select. Paina sen jälkeen OK-painiketta.

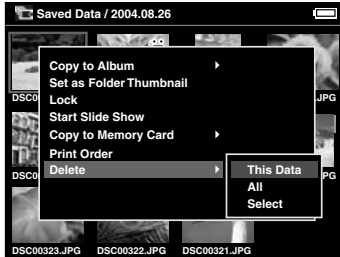

Huomaa:

Kun valitaan Select (Valitse), kansioiden tiedostot näytetään pienoiskuvina. Valitse haluamasi tiedot ja paina OK-painiketta. Valitut tiedot tarkistetaan. Kun kaikki poistettavat tiedot on valittu, poista tiedot painamalla Menu-painiketta.

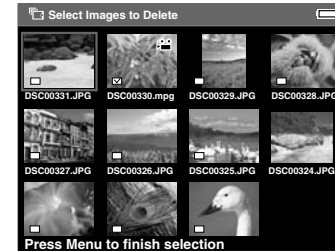

5. Näyttöön ilmestyy vahvistusikkuna. Valitse Yes ja paina OK-painiketta.



Tietojen suojaaminen

Valitut tiedot tai kansio voidaan lukita. Lukituksen merkinä näytöllä näkyy -kuvake, eikä kohdetta voi poistaa tai kääntää.

1. Valitse lukittava tiedosto tai kansio.
2. Hae ponnahdusvalikko esiin painamalla Menu-painiketta ja valitse Lock painamalla ylös- tai alas-painiketta. Paina sen jälkeen OK-painiketta.

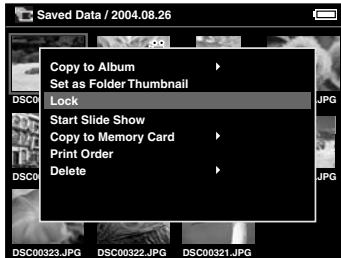

Huomaa:

Tiedot pysyvät lukittuina, kunnes lukitus vapautetaan, vaikka laite kytkettäisiin pois päältä.

Albumin/kansion pienoiskuvan tekeminen

Voit tehdä suosikkitiedostoistasi pienoiskuvia Saved Data -kohdan albumiin tai kansioon.

1. Valitse tiedostot, joista haluat tehdä pienoiskuvan Saved Data -kohdan albumiin tai kansioon.
2. Hae ponnahdusvalikko esiin painamalla Menu-painiketta ja valitse Set as the Album Thumbnail tai Set as Folder Thumbnail painamalla ylös- tai alas-painiketta. Paina sen jälkeen OK-painiketta.



Ponnahdusvalikon käyttäminen

Näyttöön ilmestyy ponnahdusvalikko, kun painetaan Menu (Valikko) -painiketta.

Valikon sisältö vaihtelee sen mukaan, missä näytössä Menu (Valikko) -painiketta painetaan. Katso lisätietoja seuraavasta taulukosta.

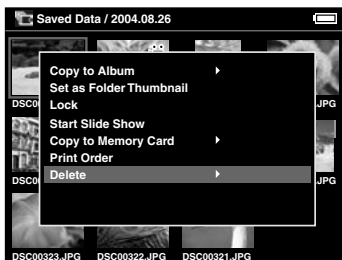

Ponnahdusvalikon toiminnot

Toiminto	Tiedot
Copy from Memory Card	Muistikortin tiedot kopioidaan laitteen kiintolevyille.
Copy to Album	Valitut tiedot tai kansiot kopioidaan albumiin. Katso lisätietoja kohdasta "Suosikkitiedostojen kopioiminen albumiksi" sivulla 40.

Toiminto	Tiedot
Copy to Memory Card	Valitut tiedot tai kansio kopioidaan muistikortille.
Delete	Valitut tiedot tai kansio poistetaan. Katso lisätietoja kohdasta "Tietojen poistaminen" sivulla 46.
Delete Album	Valittu albumi poistetaan. Katso lisätietoja kohdasta "Albumin poistaminen" sivulla 44.
Display P.I.F. Frames*	Näytetään valittu kuva kehystettynä (P.I.F.), jos kuva sisältää P.I.F.-dataa. P.I.F.-kehystoiminto voidaan lopettaa painamalla Cancel (Peruuta) -painiketta.
Edit Album Name	Valitun albumin nimi muutetaan. Albumille voidaan antaa mikä tahansa nimi käyttämällä näytön näppäimistöä. Katso lisätietoja kohdasta "Albumin nimen vaihtaminen" sivulla 43.
Lock / Unlock	Lukitsee tai vapauttaa valitut tiedostot tai kansiot. Katso lisätietoja kohdasta "Tietojen suojaaminen" sivulla 48.
Memory Card Basis / Daily Basis	Määritetään, miten kansiot näytetään Saved Data (Tallennetut tiedot) -kohdassa. Kansiot näytetään ryhmissä joko muistikortin tai tallennuspäivän mukaan.
Print Order	Määritetään tulosteiden lukumäärä. Katso lisätietoja kohdasta "Tulosteiden lukumäärän asettaminen" sivulla 54.
Register to Slide show BGM	Tallennetaan valittu ääni diaesityksen taustamusiikiksi (BGM).

Toiminto	Tiedot
Rotate	Albumista valittu kuva käännetään 90°. Jos kuva on lukittu tai sille on määritetty automaattinen kuvankääntö (Exif-tieto), jonka arvo on 2, 3, 4, 5, 6, 7 tai 8, kuvaa ei voi kääntää.
Set as Album Shortcut / Delete from Album Shortcut	Alkunäytöltä valittu albumi asetetaan pikakuvakkeeksi. Pikakuvakkeita voidaan luoda enintään 3. Tällä toiminnolla pikakuvakkeita myös poistetaan. Katso lisätietoja kohdasta "Albumi-pikakuvakkeen asettaminen" sivulla 45.
Set as the Album Thumbnail / Set as Folder Thumbnail	Valitut tiedot asetetaan albumi- tai kansio kuvakkeeksi.
Slide Show BGM**	Määritä diaesitykselle taustamusiikki (BGM).
Slide Show Duration**	Määritä, miten nopeasti kuvat vaihtuvat diaesityksen aikana.
Slide Show Effect**	Valitse yksi viidestä diaesityksen tehosteesta. Diaesitys loppuu valittuun tehosteeseen.
Sort by Album Name	Albumit järjestetään nimen mukaan.
Sort by Date	Albumit järjestetään luomispäivän mukaan.
Start Slide Show	Saved Data (Tallennetut tiedot) -kohdasta valitun albumin tai kansion kuvat näytetään diaesityksenä. Katso lisätietoja kohdasta "Kuvien näyttäminen diaesityksenä" sivulla 34.

* P.I.F. on lyhenne sanoista Print Image Framer (kehystoiminto). Toiminnolla kuville asetetaan kehukset. Useimmat Epsonin digitaalikamerat tukevat tätä toimintoa.

** Nämä asetukset ovat käytössä vain, kun näytetään diaesitystä.

Suora tulostus

Tulostuksen valmistelu

Kuvia voidaan tulostaa kytkemällä P-2000-digikuva-albumi suoraan tulostimeen. Tässä luvussa kerrotaan, miten kuvia tulostetaan P-2000-digikuva-albumilla.

Tuetut tulostimet

P-2000-digikuva-albumi tukee tulostimia, jotka tukevat USB DIRECT-PRINT -suoratulostustoimintoa.

Käytettävissä olevat paperityypit

P-2000-digikuva-albumi tukee seuraavia paperikokoja ja -tyyppejä.

Paperi	Koko
Kiiltovalokuvapaperi (Premium Glossy Photo Paper)	10 × 15 cm, 4 × 6 tuumaa Letter, A4, 5 × 7 tuumaa
Puolimatta valokuvapaperi (Premium Semigloss Photo Paper)	

Huomaa:

Katso lisätietoja papereista tulostimen käyttöohjeista.

Kytkeminen tulostimeen

Seuraavassa kerrotaan, miten P-2000-digikuva-albumi kytketään Stylus Photo R300/310-tulostimeen. Jos käytät jotain toista tulostinta, lue ohjeet tulostimen käyttöohjeesta.

1. Varmista, että P-2000-digikuva-albumi ja tulostin on kytketty pois päältä. Irrota sitten USB-liitännän kumisuojus.

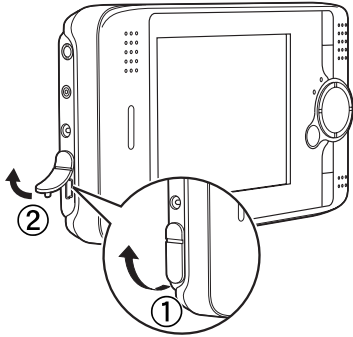

2. Kytke USB-kaapeli P-2000-digikuva-albumiin.

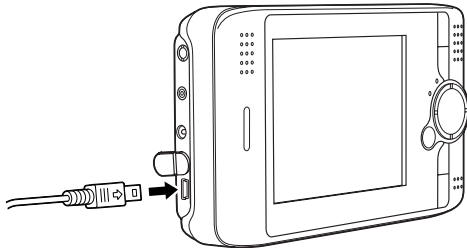

3. Kytke USB-kaapelin toinen pää tulostimen liittimeen.

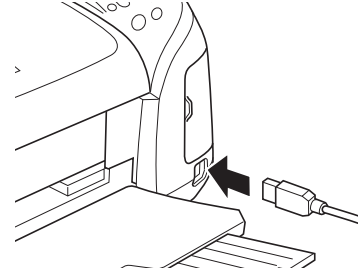

Huomaa:

- ❑ Katso käyttöohjeesta tulostimen kaapeliliitännän sijainti.
- ❑ Irrota USB-kaapeli P-2000-digikuva-albumin käytön aikana, jos kaapelia ei ole kytketty tietokoneeseen tai tulostimeen.

Kuvien tulostaminen

Huomaa:

Käytä tulostuksen aikana verkkolaitetta.

1. Valitse tulostettava kuva.
2. Paina Print-painiketta.
3. Jos haluat tulostaa vain valitun kuvan, valitse Print This Image. Jos haluat tulostaa kaikki kansion kuvat, valitse Print All Images. Jos haluat valita kansiosta tulostettavia kuvia, valitse Selected Images to Print. Paina sen jälkeen OK-painiketta.



Huomaa:

Kun valitset Selected Images to Print, näyttöön ilmestyy seuraava ikkuna. Aikaisemmin tulostettaviksi asetettuihin kuviin voidaan lisätä kuvia. Katso lisätietoja kohdasta "Tulosteiden lukumäärän asettaminen" sivulla 54.

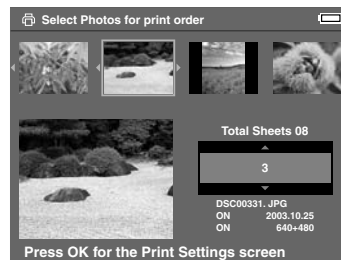

4. Tee asianmukaiset asetukset tulostusasetusten ikkunassa valintapyörällä ja paina OK-painiketta.

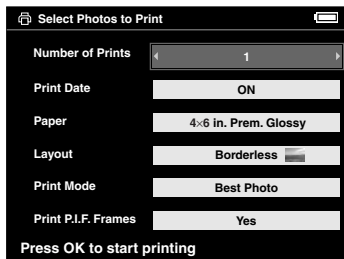

Huomaa:

- Katso lisätietoja seuraavasta kohdasta "Tulostinasetukset".*
- Tekemäsi asetukset pyyhkiytyvät pois, kun tulostus on loppunut.*

Tulostus käynnistyy. Nestekidenäyttö sammuu tulostuksen ajaksi ja kirkastuu, kun tulostus on loppunut. Nestekidenäyttö kirkastuu myös, kun jotain painiketta painetaan tulostuksen aikana.

Tulostinasetukset

Toiminto	Tiedot
Number of Prints	Määritetään tulosteiden lukumäärä.
Print Date*	Määritetään, näkyykö tulostettavassa kuvassa kuvauspäivämäärä.
Paper**	Valitse käytettävä paperi.
Layout**	Määritä tulostettavien kuvien asettelu.
Print Mode**	Valitaan tulostustila.
Print P.I.F. Frames	Määritetään, tulostetaanko kuvia P.I.F.-kehystoiminnolla, jos kuva sisältää P.I.F.-dataa.

* Jos kuva ei sisällä päivämäärätietoja, tiedoston päivämäärä tulostetaan.

** Asetettua arvoa käytetään seuraavalla kerralla oletusasetuksena.

Tulosteiden lukumäärän asettaminen

Tulostettavat kuvat voidaan valita ja niiden lukumäärä määrittää, ennen kuin tulostus aloitetaan.

1. Valitse kuvat pienoiskuvina tai koko näytön suuruksina.

2. Hae ponnahdusvalikko esiin painamalla Menu-painiketta ja valitse Print Order painamalla ylös-tai alas-painiketta.

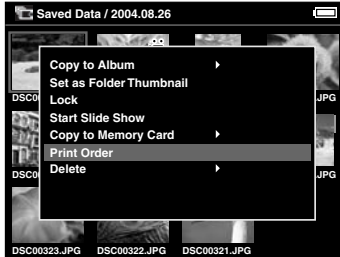

3. Muuta kuvasta otettavien tulosteiden lukumäärää painamalla ylös-tai alas-painiketta.

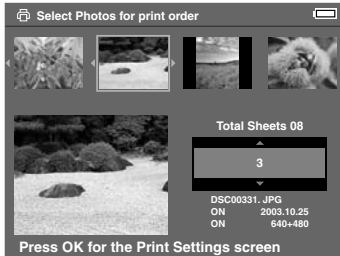

Huomaa:

Jos valitset kuvan koko näytön suuruisena, nestekidenäytöllä näkyvä ikkuna eroaa tällä sivulla näkyvästä, mutta ikkunan ohjeet ovat samat.

4. Kun olet asettanut lukumäärän, valitse toinen kuva oikealle-tai vasemmalle-painikkeella.
5. Toista kohtia 3 ja 4, kunnes kaikille tulostettaville kuville on asetettu lukumäärät. Paina sen jälkeen OK-painiketta.

Huomaa:

- Tulosta asetetut kuvat kohdan "Kuvien tulostaminen" sivulla 53 ohjeiden mukaan
- Tekemäsi asetukset pyyhkiytyvät pois, kun tulostus on loppunut.

P-2000-digikuva-albumin käyttö muiden laitteiden kanssa

P-2000-digikuva-albumin käyttö tietokoneen kanssa

Kun P-2000-digikuva-albumi kytketään tietokoneeseen, tietoja voidaan tarkastella tietokoneen näytöllä tai kopioida tietokoneesta P-2000-digikuva-albumiin tai toisin päin. Tietokone määrittää P-2000-digikuva-albumin ulkoiseksi kiintolevyksi.

Kun P-2000-digikuva-albumia käytetään tietokoneen kanssa, asenna ohjelmisto CD-ROM-levyltä. Katso lisätietoja kohdasta "Ohjelmien asentaminen" sivulla 63.

Huomaa:

Käytä verkkolaitetta, kun P-2000-digikuva-albumi on kytketty tietokoneeseen.

Kytkeminen tietokoneeseen

1. Kytke verkkolaite P-2000-digikuva-albumiin, ja kytke sitten virta päälle P-2000-digikuva-albumiin ja tietokoneeseen.

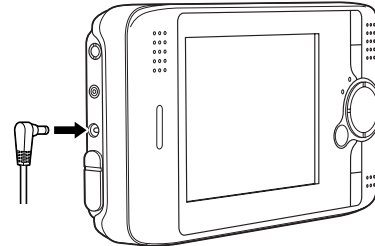

2. Kytke USB-kaapeli tietokoneeseen. Poista sitten USB-liitännän kumisuojus ja kytke kaapelin toinen pää P-2000-digikuva-albumiin.

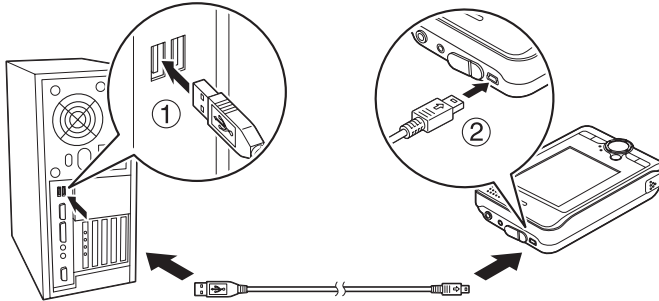

PC-ohjelma-kuvake () näkyy näytössä hetken, ja sitten nestekidenäyttö kytkeytyy pois päältä.

Huomaa:

Nestekidenäyttö kytkeytyy päälle, kun jotain painiketta painetaan.

3. Käynnistä EPSON Photo!4, joka on asennettu tietokoneelle CD-ROM-levyltä. EPSON Photo!4-ohjelmalla voidaan näyttää tai kopioida tietoja. Katso lisätietoja EPSON Photo!4-ohjelman online-käyttöohjeesta.

Huomaa:

- ❑ Muistikortilla olevia tietoja ei voi kopioida tietokoneelle.
- ❑ Kun P-2000-digikuva-albumin kiintolevyn tietoja tarkastellaan tietokoneen näytöltä, "Albums" (Albumit) -kansio vastaa Albums (Albumit) -kansiota, ja "Cards" (Kortit) -kansio vastaa Saved Data (Tallennetut tiedot) -kansiota.
- ❑ Älä muuta albumikansion ("Albums" (Albumit)) tai korttikansion ("Cards" (Kortit)) tai niiden alla olevien kansioiden nimiä.
- ❑ Jos kopioit tietoja tietokoneelta P-2000-digikuva-albumiin Explorer tai Finder -toiminnolla, kopioi tiedot \Albums\ PC_DATA-kansioon. Kansio on luotu oletusasetuksena.
- ❑ Irrota USB-kaapeli P-2000-digikuva-albumin käytön aikana, jos kaapelia ei ole kytketty tietokoneeseen tai tulostimeen.

Kytke P-2000-digikuva-albumi irti tietokoneesta.

Windows-käyttäjät

1. Napsauta tietokoneen näytöllä Unplug or Eject Hardware.

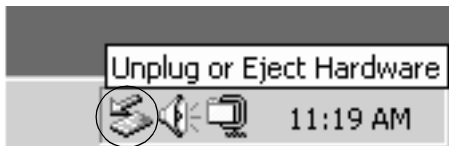

Huomaa:

Yllä mainittu viesti vaihtelee Windowsin versiosta riippuen.

2. Sammuta P-2000-digikuva-albumin virta ja irrota USB-kaapeli tietokoneesta.

Huomaa:

Jos kaapeli irrotetaan tietokoneesta Windows 98 -versiossa tiedon kopioinnin jälkeen eikä tietokonetta ole sammutettu, näytöllä näkyy sininen ikkuna. Tämä vältetään, kun tietokone sammutetaan ennen kaapelin irrottamista.

3. Irrota USB-kaapeli P-2000-digikuva-albumista.

Macintosh-käyttäjät

1. Vedä ja pudota P-2000-kuvake tietokoneen näytön roskakoriin.
2. Sammuta P-2000-digikuva-albumin virta ja irrota USB-kaapeli tietokoneesta.
3. Irrota USB-kaapeli P-2000-digikuva-albumista.

A/V-lähtöliittimen käyttö

P-2000-digikuva-albumissa on A/V-lähtöliitin. Kun P-2000-digikuva-albumi kytketään näytölliseen laitteeseen kuten televisioon, jossa on videolähtöliitin, voidaan diaesityksiä tai videoita toistaa samaan tapaan kuin P-2000-digikuva-albumin nestekidenäytöllä.

Noudata seuraavia ohjeita, kun haluat tarkastella kuvia tai videoleikkeitä televisioruudulla.

1. Aseta P-2000-digikuva-albumin videolähtöasetus television lähetystandardin mukaan.

Huomaa:

Katso lisätietoja asetuksen muuttamisesta kohdasta "P-2000-digikuva-albumin asetusten muuttaminen" sivulla 60.

2. Kytke televisioon kaupallisesti saatavilla oleva AV-kaapeli. Kytke sitten AV-kaapelin toinen pää P-2000-digikuva-albumiin.

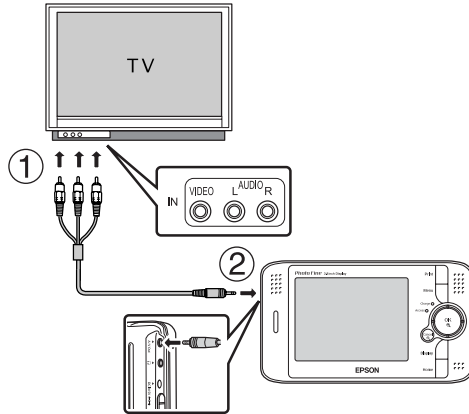

3. Kytke televisiokuvaruutu P-2000-digikuva-albumin videotuloon.

Huomaa:

- ❑ AV-kaapeli voidaan kytkeä P-2000-digikuva-albumiin, vaikka laitteen virta olisi kytketty päälle.
- ❑ P-2000-digikuva-albumin nestekidenäyttö sammuu, kun AV-kaapeli kytketään.

- ❑ Jotkut kuvaruudut eivät pysty näyttämään koko kuvaa, joten kuvan ylä- tai alaosa saattaa puuttua.

Asetusten mukauttaminen

Tässä luvussa kerrotaan, miten P-2000-digikuva-albumin asetukset mukautetaan. Erilaisia kuvien näyttämiseen ja kopioimiseen liittyviä asetuksia voidaan mukauttaa, tai ääniasetus voidaan kytkeä päälle, jotta P-2000-digikuva-albumin käyttäminen on hauskeempaa.

P-2000-digikuva-albumin asetusten muuttaminen

Seuraavissa kappaleissa selitetyt asetukset voidaan muuttaa Settings (Asetukset) -valikosta. Asetusvalikko saadaan näyttöön valitsemalla alkunäytöltä Settings (Asetukset) ja painamalla OK-painiketta.

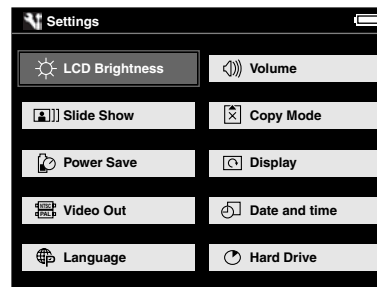

Seuraavassa taulukossa kuvaillaan jokainen asetus.

LCD Brightness -asetus	Nestekidenäytön kirkkaus	Muuta nestekidenäytön kirkkautta. Valitse asianmukainen kirkkaus oikealle- tai vasemmalle-painikkeella.
Volume-asetukset	Toimintojen ääni	Kun asetus on päällä (ON), toimintojen käyttämisestä kuuluu merkkiääni.
	Äänenvoimakkuus	Aseta äänen ja videoleikkeiden toiston äänenvoimakkuus.
Slide Show -asetukset	Tehoste	Valitse yksi viidestä diaesityksen tehosteesta. Diaesitys loppuu valittuun tehosteeseen.
	Taustamusiikki	Määritä diaesitykselle taustamusiikki (BGM). Voit valita None (ei mikään) tai jonkun viidestä oletusmusiikkiasetuksesta tai äänitiedoston.
	Kesto	Määritä, miten nopeasti kuvat vaihtuvat diaesityksen aikana. Määritä kesto 3 sekunnista 30 minuuttiin liikuttamalla liukupalkkia.
Copy Mode -asetus	Poista kopioinnin jälkeen	Määritä, poistetaanko kuvat automaattisesti muistikortilta sen jälkeen, kun kuvat on kopioitu kiintolevyille. Kun on valittu ON (Päällä), kuvat poistetaan. Kun on valittu Confirm (Vahvista), näyttöön ilmestyy ennen kopiointia poistamisen vahvistava valintaikkuna.

Power Save -asetukset	Kuinka nopeasti näyttö tummuu virransäätötilaan	Määritä, miten nopeasti nestekidenäyttö sammuu, kun ei suoriteta mitään toimintoa. Määritä aika 1 sekunnista 10 minuuttiin liikuttamalla liukupalkkia.
	Kuinka nopeasti virta kytketty pois päältä automaattisesti	Määritä, kuinka pitkän ajan kuluttua laitteen virta kytketty pois päältä, kun mitään toimintoa ei suoriteta. Näin säästetään akkua. Määritä aika 1 sekunnista 15 minuuttiin liikuttamalla liukupalkkia.
Display -asetukset	Automaattisen kääntö	Määritä, käännetäänkö kuvat automaattisesti Exif-tiedon mukaan.
	Kansionäkymä	Määritä, miten kansiot näytetään Saved Data (Tallennetut tiedot) -kohdassa. Kun valitaan Daily basis (päivittäin), kansiot näytetään päivittäin.
	Ei-tuetut tiedostot	Määritä, näytetäänkö ei-tuetuja tiedostoja pienoiskuvina.
Video Out -asetus	Videolähtö*	Valitse lähetystandardiksi NTSC tai PAL.
Date and time -asetukset	Päivämäärä ja aika**	Aseta päivämäärä ja aika.
Language-asetus	Kieli	Valitse yksi kahdeksasta kielestä.
Hard Drive	Vapaa tila	Kiintolevyllä oleva vapaa tila näytetään.

* Kun asetus on muutettu, kytke VIDEO-kaapeli uudelleen.

** Kun päivämääräasetusta muutetaan, myös päivämäärä- ja aika-asetusten näyttö muuttuu.

Ohjelmien käyttö

Järjestelmävaatimukset

Tietokoneen järjestelmävaatimukset on kerrottu seuraavassa taulukossa.

Windows

Käyttöjärjestelmä:	Microsoft® Windows® 98SE, Me, 2000 Professional, XP Home Edition, XP Professional
Suoritin	Pentium 1 GHz tai nopeampi
Muisti	Vähintään 128 Mt
Kiintolevy	Asennukseen tarvitaan vähintään 50 Mt vapaata muistitilaa Asennukseen tarvitaan vähintään 1 Gt levytilaa
Näyttö	SVGA (800x600) tai suurempi resoluutio, vähintään 16-bittinen väri
Portti	USB-portti (tyypin A liitin)

Macintosh

	Mac OS® 9,1 tai uudempi	Mac OS X 10,2 tai uudempi
Suoritin	Vähintään PowerPC G3 233MHz	Vähintään PowerPC G3 700MHz
Muisti	Vähintään 128 Mt	Vähintään 256 Mt
Kiintolevy	Asennukseen tarvitaan vähintään 50 Mt vapaata muistitilaa Asennukseen tarvitaan vähintään 1 Mt levytilaa	
Näyttö	800x 600 tai suurempi resoluutio, vähintään 32000 väriä	
Portti	USB-portti (tyypin A liitin)	

Tietoa ohjelmista

P-2000-digikuva-albumin mukana toimitettava ohjelmisto-CD-ROM-levy sisältää seuraavat ohjelmat.

EPSON Photo!4	EPSON PhotoQuicker
QuickTime	EPSON P-2000 USB -ohjain (vain Windows 98)
EPSON PhotoStarter	EPSON CardMonitor

Asenna ohjelmat seuraavien ohjeiden mukaisesti.

Huomaa:

EPSON Photo!4-ohjelmaan kuuluvia CameraStarter- ja AutoDownloader-toimintoja ei voi käyttää P-2000-digikuva-albumissa. Toimintoja voi käyttää vain EPSONin digitaalikameroissa.

Ohjelmien asentaminen

Laita ohjelmisto-CD-ROM-levy tietokoneen CD-ROM- tai DVD-asemaan ja aloita asennus alla olevien ohjeiden mukaisesti.

Windows-käyttäjille

Huomaa:

Windows XP- ja Windows 2000 -käyttöjärjestelmissä ohjelman asennukseen tarvitaan pääkäyttäjän oikeudet.

1. Asennus alkaa automaattisesti. Käynnistä asennus tarvittaessa kaksoisnapsauttamalla EPSON CD-ROM -kuvaketta.
2. Jos näyttöön ilmestyy viesti, joka kehottaa ottamaan virustentorjuntaohjelman pois käytöstä, napsauta Jatka.
3. Valitse kieli, jos näytöllä kehoitetaan valitsemaan kieli.
4. Napsauta Asenna ohjelmiston asennusikkunassa. Noudata näytössä näkyviä ohjeita, kunnes kaikki ohjelmat on asennettu.
5. Kun näyttöön tulee viesti asennuksen valmistumisesta, napsauta kohtaa Poistu tai Käynnistetäänkö tietokone uudelleen.

Huomaa:

Kun näyttöön ilmestyy viesti Käynnistetäänkö tietokone uudelleen, napsauta viestiä, jotta tietokone käynnistyy uudelleen.

Macintosh-käyttäjille

1. Mac OS X -käyttäjät:
Kaksoisnapsauta työpöydän EPSON CD-ROM -kuvaketta.
Kaksoisnapsauta Mac OS X -kuvaketta, joka on EPSON-kansiossa.

Mac OS 9 -käyttäjille:

Kaksoisnapsauta työpöydän EPSON CD-ROM -kuvaketta.
Kaksoisnapsauta Mac OS 9 -kuvaketta, joka on EPSON-kansiossa.

2. Jos näyttöön ilmestyy viesti, joka kehottaa ottamaan virustentorjuntaohjelman pois käytöstä, napsauta Jatka.
3. Valitse kieli, jos näytöllä kehoitetaan valitsemaan kieli.
4. Napsauta Asenna ohjelmiston asennusikkunassa. Noudata näytössä näkyviä ohjeita, kunnes kaikki ohjelmat on asennettu.

Mac OS X -käyttäjille:

Jos näyttöön ilmestyy todennusta kehottava ikkuna, napsauta kuvaketta, anna pääkäyttäjän nimi sekä salasana ja napsauta OK.

5. Kun näyttöön tulee viesti asennuksen valmistumisesta, napsauta kohtaa Poistu tai Käynnistetäänkö tietokone uudelleen.

Huomaa:

Kun näyttöön ilmestyy viesti Käynnistetäänkö tietokone uudelleen, napsauta viestiä, jotta tietokone käynnistyy uudelleen.

Ohjelman käynnistäminen

Tässä luvussa kerrotaan, miten ohjelma käynnistetään.

Windows

Ohjelma	Valikko
EPSON Photo!4	Napsauta kohtaa Käynnistä, valitse Kaikki ohjelmat (tai Ohjelmat) ja valitse EPSON Camera. Valitse EPSON Photo!4 ja napsauta kohtaa EPSON Photo!4.
EPSON PhotoQuicker	Napsauta kohtaa Käynnistä, valitse Kaikki ohjelmat (tai Ohjelmat) ja valitse EPSON PhotoQuicker. Napsauta kohtaa EPSON PhotoQuicker3.4.

Macintosh

Ohjelma	Valikko
EPSON Photo!4	Kaksoisnapsauta EPSON Photo!4 -kuvaketta, joka on EPSON Photo!4 program -kansiossa.
EPSON PhotoQuicker	Kaksoisnapsauta EPSON PhotoQuicker -kuvaketta, joka on työpöydän EPSON PhotoQuicker program -kansiossa.

Ohjelman poistaminen

Suorita poisto-ohjelma jokaisessa sovelluksessa. Lue lisätietoja sovellusten online-käyttöohjeista.

Lisätietoja

Saat lisätietoja CD-ROM-levyn ohjelmista (EPSON Photo!4 tai EPSON PhotoQuicker) online-käyttöohjeista.

Käynnistä ohjelma ja avaa online-ohje ja noudata seuraavia ohjeita.

Ohjelma	Online-ohjeen käynnistäminen...
EPSON Photo!4	Napsauta kohtaa EPSON Photo!4 Help Ohje-valikosta (Windows), Apple-valikosta (Mac OS 8,6 - 9.X) tai EPSON Photo!4 -valikosta (Mac OS X).
EPSON PhotoQuicker	Napsauta valintaikkunassa näkyvää Help-painiketta.

Huomaa:

Saat EPSON Photo!4 tai EPSON PhotoQuicker -online-ohjeet esiin Windowsin Käynnistä-valikosta tai kaksoisnapsauttamalla kunkin ohjelman ohjelmakansiossa olevaa MANUAL-kansiota, ja kaksoisnapsauttamalla Macintoshissa kohtaa INDEX.HTM.

Hoito ja vianetsintä

P-2000-digikuva-albumin puhdistus

Pitääkseen laitteen hyvässä kunnossa puhdista se perusteellisesti useita kertoja vuodessa. Ennen kuin hoidat laitetta, lue ”Tärkeitä turvallisuusohjeita” sivulla 7. Noudata sen jälkeen seuraavia ohjeita.



- ❑ Kytke laite pois päältä ennen puhdistusta.
- ❑ Pyyhi pölyt laitteesta puhtaalla ja kuivalla liinalla.
- ❑ Älä käytä voimakkaita tai hankaavia puhdistusaineita.
- ❑ Akun liittimet on tärkeä puhdistaa kuivalla liinalla.

Vianetsintä

Jos tulee ongelma, nestekidenäyttöön ilmestyy yleensä virheilmoitus tai -kuvake. Ratkaise ongelma seuraavan luvun ohjeita noudattamalla.

Virheilmoitukset/kuvakkeet

Virheilmoitukset/kuvakkeet	Kuvaus
A file access error has occurred. Do not eject the memory card if it is being accessed.	Odota, kunnes Access-lamppu sammuu, ja aseta muistikortti korttipaikkaan ja yritä uudelleen.
An error occurred while verifying. Files will not be deleted.	Joitakin tiedostoja ei voida poistaa. Tarkista tiedostot.
Some errors occurred while copying. Copying was canceled.	Joitkut tiedostot ohitettiin; muistikortti saattaa olla kirjoitussuojattu. Tarkista muistikortti ja yritä uudelleen.
Some errors occurred while deleting files. The operation was canceled.	Joitkut tiedostot ohitettiin; muistikortti saattaa olla kirjoitussuojattu. Tarkista muistikortti ja yritä uudelleen.

Virheilmoitukset/kuvakkeet	Kuvaus
<p>There is no response from the printer. Make sure the printer is on.</p>	<p>Varmista, että tulostin on päällä ja USB-kaapeli on kytketty oikein.</p> <p>Tarkista tulostin ja katso lisätietoja tulostimen käyttöohjeesta.</p>
<p>You must set the date and time to ensure correct operation.</p>	<p>Katso kohtaa "P-2000-digikuva-albumin asetusten muuttaminen" sivulla 60 ja aseta päivämäärä ja kellonaika.</p>
	<p>Odotä, kunnes P-2000-digikuva-albumi jäähtyy.</p>
	<p>Akku alkaa tyhjäntyä. Lataa akku. Katso lisätietoja kohdasta "Akun lataaminen" sivulla 17.</p>
 <p>Press Reset</p>	<p>Paina nollauspainiketta. Lue nollauspainikkeen käytöstä kohdasta "P-2000-digikuva-albumin asetusten nollaus" sivulla 70.</p>

Ongelmat ja ratkaisut

Tästä luvussa selvitetään P-2000-digikuva-albumin ongelmia ja niiden ratkaisuja.

Määritä ongelman tyyppi ja etsi ratkaisu seuraavasta osiosta.

"Virtalähteeseen liittyviä ongelmia" sivulla 68

"Näyttöön ja toistoon liittyviä ongelmia" sivulla 68

"Tiedostojen käsittelyyn liittyviä ongelmia" sivulla 69

"Tulostusongelmia" sivulla 70

Virtalähteeseen liittyviä ongelmia

Virta ei kytkeydy päälle.

Syy	Ratkaisu
Akku on tyhjentynyt.	Akku on tyhjentynyt, jos oikeassa yläkulmassa näkyy  -kuvake. Katso kohtaa "Akun lataaminen" sivulla 17 ja lataa akku.
Akku on asennettu väärin.	Varmista, että akku on asetettu oikein laitteeseen. Katso "Akun asennus" sivulla 17.

Näyttöön ja toistoon liittyviä ongelmia

Tiedot eivät näy näytöllä.

Syy	Ratkaisu
Kuvamuotoa ei tueta.	Varmista, että kuvamuotoa tuetaan, ja katso kohtaa "Käytettävissä olevat kuvatiedot" sivulla 29.

Tiedot eivät näy näytöllä.

Syy	Ratkaisu
Valittuja video- tai äänitiedostoja ei tueta.	Varmista, että tiedostoja tuetaan, ja katso kohtaa "Käytettävissä oleva video-/äänidata" sivulla 35.
Tiedosto on viallinen.	Kopioi tiedot uudelleen.
Nestekidenäyttö on säädetty liian tummaksi.	Katso kohtaa "P-2000-digikuva-albumin asetusten muuttaminen" sivulla 60 ja säädä nestekidenäytön kirkkaus sopivaksi.
Laitteeseen on kytketty videokaapeli.	Irrota VIDEO-kaapeli, jotta nestekidenäyttö näkyy.

Videoleikkeen kuva on epäselvä tai kuva pysähtynyt äkkinäisesti.

Syy	Ratkaisu
Tiedoston bittinopeus on liian suuri.	Tarkista bittinopeus. Katso lisätietoja kohdasta "Käytettävissä oleva video-/äänidata" sivulla 35.

Ääni katkeilee videon tai äänen toiston aikana.

Syy	Ratkaisu
Tiedoston bittinopeus on liian suuri.	Tarkista bittinopeus. Katso lisätietoja kohdasta "Käytettävissä oleva video-/äänidata" sivulla 35.

Ei kuulu ääntä, kun videoleikettä toistetaan.

Syy	Ratkaisu
Tiedoston äänikoodekkia ei tueta.	Tarkista tiedostomuoto. Katso lisätietoja kohdasta "Käytettävissä oleva video-/äänidata" sivulla 35.

Tiedostojen käsittelyyn liittyviä ongelmia

Ei voida kopioida.

Syy	Ratkaisu
Kiintolevyllä ei ole tarpeeksi vapaata tilaa kaikkien muistikortin tietojen kopioimiseen.	Poista tarpeettomat tiedot kiintolevyltä, tai kopioi vähemmän tietoja muistikortilta.

Ei voida kopioida.

Syy	Ratkaisu
Tiedosto on ehkä viallinen.	Yritä kopioida jotain toista tiedostoa.

Ei voida poistaa.

Syy	Ratkaisu
Tiedot on lukittu.	Katso kohtaa "Ponnahdusvalikon käyttäminen" sivulla 49 ja vapauta lukitus tiedostojen poistoa varten.

Tulostusongelmia

Ei voida tulostaa.

Syy	Ratkaisu
Tulostinta ei tueta.	Katso kohtaa "Tuetut tulostimet" sivulla 51 ja varmista, että tulostin tukee suoratulostusta P-2000-digikuva-albumin kanssa.
Tulostin ei ole päällä.	Kytke tulostin päälle.
USB-kaapeli ei ole kytketty oikein.	Katso kohtaa "Kytkeminen tulostimeen" sivulla 51 ja kytke P-2000-digikuva-albumi uudelleen tulostimeen.
Tiedosto on viallinen.	Yritä kopioida jotain toista tiedostoa.

P-2000-digikuva-albumin asetusten nollaus

Kun ilmenee virhe eikä toimintoja voi tehdä, P-2000-digikuva-albumi voidaan nollata painamalla reset (nollaus) -painiketta kapealla esineellä kuvan osoittamalla tavalla.

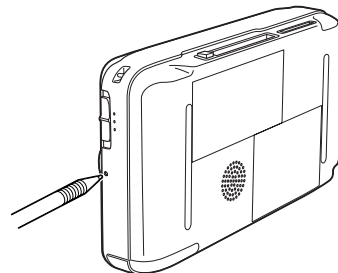

Asiakaspalvelu

Jos Epson-tuotteesi ei toimi oikein etkä löydä ongelmaan ratkaisua käyttöohjeen vianetsintätaulukosta, ota yhteys asiakaspalveluun. Jos alueesi asiakaspalvelua ei näy luettelossa, ota yhteys liikkeeseen, josta hankit laitteen.

Asiakaspalvelu pystyy auttamaan nopeammin, kun annat heille seuraavat tiedot:

- Laitteen sarjanumero
(Sarjanumero on yleensä merkitty johonkin kohtaan laitteen takaosaan.)
- Laitteen malli
- Laitteen ohjelmistoversio
(Napsauta About, Version Info tai vastaavaa painiketta ohjelman valikkorivillä.)
- Tietokoneesi merkki ja malli
- Tietokoneesi käyttöjärjestelmän nimi ja versiotiedot
- Niiden ohjelmien nimet ja versiot, joita yleensä käytät laitteen kanssa

Käyttäjille Iso-Britanniassa ja Irlannissa

URL	http://www.epson.co.uk
Puhelin (UK)	08701 637 766
(Irlanti)	01 679 9016

Käyttäjille Lähi-Idässä

URL	http://www.epson.com
S-posti	epson_support@compubase.co.ae
Puhelin	+971 4 352 4488
Faksi	+971 4 351 6617

Käyttäjille Skandinaviassa

URL	http://www.epson.com
Puhelin	Tanska 80 88 11 27 Suomi 0800 523 010 Norja 800 11 828 Ruotsi 08 445 12 58

Käyttäjille Etelä-Afrikassa

URL	www.epson.co.za
Puhelin	(011) 444-5223 tai 0800 600 578

Käyttäjille Ranskassa

Support Technique EPSON Ranska,

0 892 899 999 (0,34 E/minuutti)

Ouvert du lundi au samedi de 9h00 à 20h00 sans interruption

<http://www.epson.fr/support/selfhelp/french.htm>
pour accéder à l'**AIDE EN LIGNE**.

<http://www.epson.fr/support/services/index.shtm>
l pour accéder aux **SERVICES** du support technique.

Käyttäjille Saksassa

EPSON Service Center c/o Exel Hünxe GmbH

Werner-Heisenberg-Strasse 2

46569 Hünxe

Käyttäjille Italiassa

EPSON Italia S.p.a.

Via M. Viganò de Vizzi, 93/95

20092 Cinisello Balsamo (MI)

Puh. 02.660.321

Faksi 02.612.36.22

Assistenza e Servizio Clienti

TEKNINEN TUKI
02.268.300.58

<http://www.epson.it>

Käyttäjille Espanjassa

URL	http://www.epson.es
S-posti	soporte@epson.es
Puhelin	902 40 41 42
Faksi	93 582 15 16

Käyttäjille Portugalissa

URL	http://www.epson.pt
S-posti	apoio_clientes@epson.pt
Puhelin	707 222 000
Faksi	21 303 54 90

Standardit ja hyväksynnät

P-2000 (malli: G941A)

Yhdysvalloissa myytävä malli:

EMC	FCC Osa 15 Alaosa B Luokka B CSA C108.8 Luokka B
-----	---

Euroopassa myytävä malli:

EMC-direktiivi 89/336/ETY	EN 55022 luokka B EN 55024 EN 61000-3-2 (Käytetään verkkolaitteen kanssa) EN 61000-3-3 (Käytetään verkkolaitteen kanssa)
------------------------------	---

Taiwanissa myytävä malli:

EMC	CNS13438 Luokka B
-----	-------------------

Verkkolaite (malli: A351H)

Yhdysvalloissa myytävä malli:

Turvallisuus	UL60950 CSA C22.2 No.60950
EMC	FCC Osa 15 Alaosa B Luokka B CSA C108.8 Luokka B

Euroopassa myytävä malli:

Pienjännitedirektiivi 73/23/ETY EMC-direktiivi 89/336/EEC	EN 60950 EN 55022 Luokka B EN 55024 EN 61000-3-2 EN 61000-3-3
--	---

Taiwanissa myytävä malli:

EMC	CNS13438 Luokka B
-----	-------------------

Akku (malli: EU-97)

Yhdysvalloissa myytävä malli:

Turvallisuus	UL2054
--------------	--------

Euroopassa myytävä malli:

EMC-direktiivi 89/336/ETY	EN 55022 luokka B EN 55024
---------------------------	-------------------------------

Lämpötila	Käytön aikana: 5 - 35 °C** Kun ei käytetä: -20 - 60 °C
Ilmankosteus (ei tiivistynyttä kosteutta)	Käytön aikana: 30 - 80 %** Kun ei käytetä: 10 - 80 %
Korkeus	Käytön aikana: enintään 3048 m Kun ei käytetä: enintään 12192 m
Muistikortti***	CF (CompactFlash) -muistikortti (tyyppi 1/ tyyppi 2 ja 3,3 V, Micro Drive sisältyy), SD-muistikortti, multimediakortti
Virtalähteet	Litiumioniakku (malli: EU-97) Verkkolaite (malli: A351H)

* Mitat eivät sisällä laitteen ulokkeita.

** Akun lataaminen luetaan laitteen käyttämiseksi.

*** Jos käytetään muita kortteja, tarvitaan kaupallisesti saatavilla oleva CF-verkkolaite. Lisätietoja saat asiakaspalvelustamme.

Tekniset tiedot

Yleistä

Suoritin	TMS320DM270
Nestekidenäyttö	EPSON VGA TFT -nestekidenäyttö
Kiintolevy	2,5" kiintolevy (40 Gt) FAT 32
Mitat ja paino	Korkeus: 84 mm (3,3 tuumaa)* Leveys: 147 mm (5,8 tuumaa)* Syvyys: 31,4 mm (1,2 tuumaa)* Paino: Noin 415 g (sisältää akun)

Sähkö

Tulojännite	DC 5,0 V
Nimellisvirta	Enintään 2,3 A
Virran kulutus	4 W (akkukäyttö) 9 W (verkkolaitekäyttö)

Liitäntä

USB-liitäntä	Yksi USB 2,0 (Mass Storage Class) -liitäntä orjalle
A/V-lähtöliitin	Pienikokoinen nelinapainen liitin (Ø 3,5 mm)
Kuulokkeiden lähtöliitin	Pienikokoinen M3 stereoliitin (Ø 3,5 mm)
CF-korttipaikka	Yksi korttipaikka (tyyppi 1/tyyppi 2 ja 3,3 V) CF-muistikortille ja Micro Drivelle.
SD-korttipaikka	Yksi korttipaikka SD-muistikortille ja multimediakortille

Akku

Tyyppi	Litiumioniakku
Malli	EU-97
Koko (K x L x P)	22,45 mm x 20,4 mm x 71 mm
Kelpoisuusluvut	3,7 V, 2300 mAh
Lämpötila	Säilytys: -20 – 40 °C

* Säilytä akkua viileässä paikassa, jos säilytysaika on pitkä.

Verkkolaite

Malli	A351H
Tulo	AC 100 – 240 V, 50 – 60 Hz, 0,3 A – 0,1 A
Lähtö	DC 5,0 V, 2,3 A
Virran kulutus	Enintään 18 W

Lisävarusteista

Laitteen kanssa voidaan käyttää seuraavia lisävarusteita.

tuote	tuotekoodi
Litiumioniakku (Malli: EU-97)	B32B81825**

* Tähti (*) korvaa sarjan viimeisen numeron, joka on maakohtainen.

P-2000-digikuva-albumiin liittyvä sanasto.

AAC

Äänen pakkauksen standardi, jolla on suuri pakkaustaso.

Exif (Exchanged Image File Format)

JPEG-tiedoston alue, jonne voidaan tallentaa kuvaustietoja kuten päivämäärä, kuvakoko ja pienoiskuvia.

JPEG

Värikuvien ja harmaasävykuvien pakattu tiedostomuoto. JPEG-muotoon tallennettujen tiedostojen pakkaustaso on yleensä suurempi kuin TIFF-muotoon tai johonkin muuhun muotoon tallennettujen tiedostojen.

Motion-JPEG

MPEG4-pakkausalgoritmeihin perustuva videoformaatti, joka näyttää pysäytyskuvia (JPEG-tiedostoja) jatkuvasti suurella nopeudella.

MP3

Äänen pakkauksen standardi, jolla tietoa voidaan puristaa jopa 10 %:iin ilman, että äänen laatu huononee.

MPEG4

Äänen pakkauksen standardi, jolla on suuri pakkaustaso.

NTSC/PAL

Analogisen väritelevisiosignaalin lähetyksstandardi. NTSC-standardia käytetään lähinnä Japanissa, Pohjois-Amerikassa ja monissa Etelä-Amerikan maissa. PAL-standardia käytetään pääasiassa Länsi-Euroopassa (paitsi Ranskassa), Kiinassa ja joissain toisissa Aasian maissa.

pikseli

Kuvaelementti eli kuvapiste. Kuva muodostuu kuvapisteistä eli pikseleistä. Pikseleitä lasketaan myös kuvapisteyksikköinä.

Progressive JPEG

Asteittainen JPEG-muoto. Progressive JPEG -muodossa kuva näytetään niin, että kuvan tarkkuus paranee asteittain.

RAW

Tiedosto, joka lähettää käsittelemätöntä tietoa CCD-kennosta. RAW-tiedon näyttämistä varten on asennettava erillinen ohjelma.

TIFF (Tagged Image File Format)

Tiedostomuoto, joka pystyy tallentamaan yhteen tiedostoon kuvia, joilla on eri tarkkuus tai koodaus.

USB DIRECT-PRINT

Suoratulostustoiminto, jolla voidaan tulostaa suoraan laitteesta tulostimeen, kun laitteet on kytketty toisiinsa USB-kaapelilla.

Hakemisto

A

Ääni

- käytettävät tyypit, 35
- toistaa, 37

Akku

- asennus, 17
- irrotus, 19
- lataaminen, 18

Akun lataaminen, 18

Albumeja

- luodaan, 42

Albumi

- nimen muuttaminen, 43
- poistaminen, 44

Albumit

- näin, 39

Asennus

- akku, 17
- ohjelma, 63

Asetus

- Copy Mode -asetus, 61
- Date and time -asetukset, 61
- Display -asetukset, 61
- Language-asetus, 61
- LCD Brightness -asetus, 61
- Power Save -asetukset, 61
- Slide Show -asetukset, 61
- Video Out -asetus, 61

- Volume-asetukset, 61

- Asetusten mukauttaminen, 60

- Asetusten nollaus, 70

- Asiakaspalvelu, 71

H

- Hyväksynät, 74

K

Käytetään

- videolähtöä, 58

käytetään

- albumeja, 39

Käytettävät muistikortit, 24

Käytettävissä olevat kuvatiedot, 29

Käytettävissä olevat paperityypit, 51

Käytettävissä oleva video-/äänidata, 35

Kuva

- käytettävät tyypit, 29
- kopioi albumiin, 40
- kuvien näyttäminen diaesityksenä, 34
- näytetään pienoiskuvina, 31
- tarkastelu, 29

Kuvien näyttäminen, 29

Kytkeminen

- tietokoneeseen, 56
- tulostimeen, 51

M

- Muistikortin poistaminen, 25, 26
- Muistikortti
 - käytettävät muistikortit, 24
 - poistaminen, 25, 26

O

- Ohjelma
 - asennus, 63
 - järjestelmävaatimukset, 62
 - käynnistäminen, 64
 - lisätietoja, 65
 - poistaminen, 65
- Ongelmat ja ratkaisut, 67
- Osat ja niiden toiminnot, 15
 - edestä, 15
 - Nestekidenäyttö ja ohjauspaneeli, 16
 - takaa, 15

P

- P-2000-digikuva-albumin alkuasetukset, 17
- P-2000-digikuva-albumin asetusten muuttaminen, 60
- P-2000-digikuva-albumin puhdistus, 66
- P-2000-digikuva-albumipakkauksen purkaminen, 14
- Päävalikko, 22
- Painikkeiden toimintojen lukitseminen, 22
- Poistaminen
 - ohjelma, 65
- Ponnahdusvalikko, 49
- Ponnahdusvalikon
 - käyttö, 49

S

- Standardit, 74
- Suora tulostus, 51

T

- Tärkeimmät ominaisuudet, 6
- Tekninen tuki, 71
- Tekniset tiedot
 - akku, 76
 - liitäntä, 76
 - sähkö, 75
 - standardit ja hyväksynnät, 74
 - Verkkolaite, 76
 - yleistä, 75
- Tiedot
 - kopioi kuvan, 40
 - näytetään tietokoneen näytöllä, 56
 - poistaminen, 46
 - tiedon kopioiminen muistikortilta P-2000-digikuva-albumiin, 27
- Tuetut tulostimet, 51
- Tulostaminen
 - kuvien tulostaminen, 53
 - tulosteiden lukumäärän asettaminen, 54

V

- Valikon käyttö, 22
- Verkkolaite
 - kytkeminen, 18
- Vianetsintä, 66
 - näyttöön ja toistoon liittyviä ongelmia, 68
 - tiedostojen käsittelyyn liittyviä ongelmia, 69

tulostusongelmia, 70
virtalähteeseen liittyviä ongelmia, 68

Video

käytettävät tyypit, 35
toistaa, 37

Virheilmoitukset/kuvakkeet, 66

Virran kytkeminen., 19

Virran kytkeminen pois päältä., 21

Y

Yhteydenotto EPSONin asiakaspalveluun, 71