

EPSON®

Multimedia Storage Viewer P-2000

РУКОВОДСТВО ПОЛЬЗОВАТЕЛЯ

Все права защищены. Никакую часть данного документа нельзя воспроизводить, хранить в поисковых системах или передавать в любой форме и любыми способами (механическими, путем копирования, записи или иными) без предварительного письменного разрешения Seiko Epson Corporation. Информация, содержащаяся в данном руководстве, может быть использована только при эксплуатации и обслуживании продукции Epson. Компания Epson не несет ответственности за повреждения и неполадки, возникшие в результате использования данной информации применительно к продукции других производителей.

Компания Seiko Epson Corporation и ее филиалы не несут ответственности перед покупателями данного продукта или третьими сторонами за понесенные ими повреждения, потери или расходы, возникшие в результате несчастного случая, неправильного использования продукта, ремонта или модификацией продукта, непредусмотренных настоящим руководством или в случае невозможности строгого соблюдения инструкций по эксплуатации и обслуживанию продукта, разработанных Seiko Epson Corporation (исключая США).

Seiko Epson Corporation не несет ответственности за любые повреждения или проблемы, возникшие из-за использования любого дополнительного оборудования или расходных материалов, не являющихся оригинальными продуктами Epson (Original Epson Products) или продуктами, одобренными Epson (Epson Approved Products). Seiko Epson Corporation не несет ответственности за любые повреждения или проблемы, возникшие из-за электромагнитных помех при подключении продуктов Epson с помощью интерфейсных кабелей, не одобренных Epson (Epson Approved Products).

EPSON® — зарегистрированная торговая марка и EPSON Stylus™ — торговая марка Seiko Epson Corporation.

Авторские права 2002 Seiko Epson Corporation. Все права защищены. USB DIRECT-PRINT™ — торговая марка Seiko Epson Corporation. Логотип USB DIRECT-PRINT — торговая марка Seiko Epson Corporation.

Microsoft® и Windows® — зарегистрированные товарные знаки фирмы Microsoft Corporation.

Apple® и Macintosh® — зарегистрированные торговые марки Apple Computer, Inc. SD™ — торговая марка.

QuickTime и логотип QuickTime — торговые марки, используемые по лицензии. Логотип QuickTime зарегистрирован в U.S. и других странах.

Общее уведомление: Другие названия продуктов используются в данном руководстве лишь для идентификации и могут быть товарными знаками их соответствующих правообладателей. Фирма Epson не претендует ни на какие права собственности по этим товарным знакам.

Информация об изготовителе

Seiko EPSON Corporation (Япония)

Юридический адрес: 4-1, Ниси-Синзюку, 2-Чоме, Синзюку-ку, Токио, Япония

Информация о продавце

Компания «Эпсон Европа Б.В.» (Нидерланды)

Юридический адрес: Нидерланды, Амстердам 1096EJ, Энтрада 701

Юридический адрес Московского представительства: Россия, г. Москва, 129110, ул. Щепкина, д. 42, стр. 2а

Срок службы изделия: 3 года

Авторские права © 2004, Seiko Epson Corporation, Нагано, Япония

Содержание

Глава 1 Введение

Основные функции	1
Важные инструкции по безопасности	2
Предупреждения, предостережения и примечания	2
Работа с P-2000	2
Использование батареи	3
Хранение батарей	4
Утилизация батарей	5
Использование адаптера переменного тока	5
Использование карты памяти	7
Работа с ЖК-дисплеем	7
Хранение, обслуживание или транспортировка P-2000	7

Глава 2 Приступая к работе

Распаковка устройства	9
Элементы	10
Настройка устройства	12
Зарядка батареи	12
Включение питания	15
Выключение питания	16

Приостановка работы кнопок	17
Работа с главным экраном	17
Подставка	18

Глава 3 Использование карт памяти

Установка и удаление карты памяти	19
Совместимые типы карт памяти	19
Установка карты памяти в слот CF	20
Удаление карты памяти из слота CF	20
Установка карты памяти в слот SD	21
Удаление карты памяти из слота SD	21
Копирование данных с карты памяти в устройство	22

Глава 4 Просмотр и воспроизведение данных

Просмотр изображений	24
Поддерживаемые типы изображений	24
Просмотр экрана	25
Отображение изображений	26
Слайд-шоу	30

Воспроизведение видео- и звуковых файлов	31
Поддерживаемые типы видео- и звуковых данных.....	31
Воспроизведение видео- и звуковых файлов с помощью P-2000.....	33
Использование кнопок во время воспроизведения видео- или звукового файла.....	33

Глава 5 Управление данными

Использование альбомов.....	35
Папка PC_DATA.....	35
Копирование любимых данных в альбом.....	36
Создание нового альбома.....	38
Изменение названия альбома.....	39
Удаление альбома.....	40
Настройка ярлыка альбома.....	41
Удаление данных	42
Защита данных	44
Настройка миниатюры альбома или папки	44
Использование раскрывающегося меню.....	45
Команды раскрывающегося меню.....	45

Глава 6 Прямая печать

Подготовка к печати.....	48
Поддерживаемые принтеры	48
Доступные типы бумаги.....	48

Подключение устройства к принтеру.....	48
Печать изображений	49
Параметры печати	51
Настройка количества копий.....	51

Глава 7 Использование P-2000 с другими устройствами

Использование P-2000 вместе с компьютером	53
Подключение устройства к компьютеру.....	53
Отключение устройства от компьютера.....	55
Использование разъема A/V Out	56

Глава 8 Настройка параметров

Изменение параметров устройства.....	57
--------------------------------------	----

Глава 9 Работа с ПО

Требования к системе	60
Для Windows	60
Для Macintosh	60
О программном обеспечении.....	61
Установка программного обеспечения.....	61
Для пользователей Windows.....	61
Для пользователей Macintosh.....	62
Запуск ПО.....	62
Для Windows	63

Для Macintosh.....	63
Удаление программного обеспечения.....	63
Дополнительные сведения.....	63

Глава 10 Обслуживание и устранение неполадок

Очистка устройства.....	65
Устранение неполадок.....	65
Значки/сообщения об ошибке.....	65
Проблемы и их решения.....	66
Неполадки питания.....	67
Неполадки, связанные с просмотром и воспроизведением.....	67
Неполадки, связанные с операциями над файлами.....	68
Неполадки печати.....	69
Сброс устройства.....	70
Обращение в службу поддержки.....	70
Информация в Интернет.....	71
Помощь продавца.....	71
Служба поддержки пользователей EPSON.....	71
Сервисные центры.....	71

Приложение А Приложение

Соответствие стандартам и допускам.....	72
P-2000 (модель G941A).....	72
Адаптер переменного тока (модель A351H).....	72
Батарея (модель EU-97).....	73
Характеристики.....	73
Общие.....	73
Электрические характеристики.....	74
Интерфейс.....	74
Батарея.....	74
Адаптер переменного тока.....	75
Дополнительные принадлежности.....	75

Введение

Основные функции

Устройство P-2000 позволяет легко просматривать, хранить и печатать изображения, снятые цифровой камерой. Кроме того, с его помощью можно воспроизводить звук и видеоизображения. Основные функции описаны ниже.

- ❑ **Epson Photo Fine**
Epson Photo Fine — это ЖК-дисплей с высоким разрешением. Вы можете легко просматривать изображения высокого разрешения где и когда угодно без помощи компьютера и других специальных устройств.
- ❑ Вы можете воспроизводить звук и видеоизображения где и когда угодно без помощи компьютера и других специальных устройств.

- ❑ Вы можете отправить изображение на печать прямо на принтер Epson, который поддерживает функцию USB DIRECT-PRINT.
- ❑ Вы можете хранить изображения, звук и видео в P-2000.

Примечание:

- ❑ *Не подвергайте устройство сильным ударам, это может вызвать неполадки, особенно во время операций по настройке.*
- ❑ *Мы настоятельно рекомендуем периодически копировать резервные копии файлов, хранящихся на жестком диске, на другое устройство хранения.*
- ❑ *Epson не несет ответственности за проблемы, связанные с потерей или повреждением данных на жестком диске.*

Важные инструкции по безопасности

Перед началом работы с P-2000 прочитайте все инструкции и всегда держите данное руководство под рукой для сверки. Следуйте всем предупреждениям и инструкциям, нанесенным на корпус P-2000 и его комплектующих.

Предупреждения, предостережения и примечания



Предупреждения

необходимо тщательно выполнять во избежание травм.



Предостережения

необходимо соблюдать, чтобы не повредить оборудование.

Примечания

содержат важные сведения и полезные советы по работе с устройством.

Работа с P-2000

- ❑ Следуйте всем предупреждениям и инструкциям, нанесенным на корпус устройства.
- ❑ При работе с устройством используйте только модель A351H адаптера переменного тока и модель EU-97 ионно-литиевой батареи.
- ❑ При подключении данного продукта к компьютеру или другому устройству с помощью кабеля убедитесь в правильности ориентации разъемов. Каждый разъем можно подключить лишь одним способом. Если вставить разъем неправильно, можно повредить оба устройства, соединенные кабелем.
- ❑ Не вставляйте предметы в отверстия на корпусе устройства.
- ❑ Не прикасайтесь к элементам внутри устройства, если этого не требует руководство пользователя. Никогда не применяйте силу для установки компонентов на место. Хотя данное устройство достаточно прочное, грубое обращение может привести к его повреждению.
- ❑ Не проливайте на устройство жидкость.

- ❑ При появлении необычного шума, запаха или дыма, немедленно прекратите работу и выключите устройство. Выньте батарею и отключите адаптер переменного тока, затем отключите адаптер переменного тока от электрической розетки. Обратитесь в службу поддержки покупателей.
- ❑ Чтобы избежать пожара или поражения электрическим током, не накрывайте устройство покрывалом или другим чехлом, которые могут привести к поражению статическим током.
- ❑ Чтобы избежать пожара или поражения электрическим током, не работайте с устройством под дождем или при высокой влажности.
- ❑ Чтобы избежать пожара или взрыва, не работайте с устройством поблизости от места хранения легко воспламеняемого или летучего газа.
- ❑ Не работайте с устройством вне жилых помещений во время грозы.
- ❑ Не работайте с устройством после перехода из одного помещения в другое с высокой разницей температур, это может вызвать конденсат на компонентах.

Использование батареи

- ❑ При попадании кислоты из батареи в глаза или на кожу, немедленно промойте пораженный участок водой и обратитесь к врачу. Если вы проглотили батарею, немедленно обратитесь к врачу.
- ❑ Для работы с P-2000 используйте только ионно-литиевую батарею Erson, согласно указаниям в руководстве пользователя.
- ❑ Для зарядки батареи используйте только устройство P-2000 (модель G941) и модель A351H адаптера переменного тока.
- ❑ Не используйте батарею, поставляемую с этим устройством, в других приборах.
- ❑ Чтобы избежать короткого замыкания, не снимайте внешний корпус батареи.
- ❑ Не берите батарею мокрыми руками и не работайте с ней рядом с водой.
- ❑ Следите, чтобы батарея не попала в воду или в среду с высокой влажностью.

- ❑ Не роняйте, не вскрывайте, не разбирайте, не ломайте и не подвергайте батарею короткому замыканию.
- ❑ Старайтесь держать батарею подальше от огня и воды.
- ❑ Не используйте протекшую или поврежденную батарею.
- ❑ Не заряжайте батарею с помощью других устройств.
- ❑ Не заряжайте батарею поблизости от открытого огня или в очень теплом месте.
- ❑ Храните батареи подальше от источников тепла.
- ❑ Не оставляйте батарею в салоне автомобиля, чтобы избежать ее перегрева.
- ❑ Не вставляйте предметы в любые отверстия устройства, так как они могут касаться точек высокого напряжения и вызвать короткое замыкание.
- ❑ Избегайте контакта батареи с металлическими предметами, которые могут вызвать короткое замыкание, например, монетами или ключами.
- ❑ Не вставляйте батарею в электрическую розетку или другие источники питания, например, прикуриватель в машине.
- ❑ Не припаивайте провода и клеммы прямо к батарее.
- ❑ Не прикасайтесь к клеммам батареи.
- ❑ Держите батареи подальше от открытого огня, если они протекли или странно пахнут.
- ❑ Если произошел перегрев, обесцвечивание или искажение, выньте батарею из устройства и не работайте с ним.
- ❑ Если вы не использовали устройство долгое время, зарядите батарею перед началом работы.

Хранение батарей

- ❑ Если вы не собираетесь работать с устройством в течение долгого времени, выньте батарею и храните ее отдельно от устройства.
- ❑ Не храните батареи в месте с высокой температурой или влажностью.
- ❑ Храните батареи подальше от детей.

Утилизация батарей

Перед утилизацией убедитесь, что батарея полностью разряжена.



Предупреждение:

- ❑ *Тщательно закройте все концы батареи изолянтной, чтобы избежать окисления и взрыва при утилизации.*
- ❑ *Не утилизируйте батареи как обычные отходы. Вместо этого, выбросьте их в мусорный бак согласно местному законодательству.*
- ❑ *Не бросайте батарею в огонь.*

Использование адаптера переменного тока

- ❑ Используйте только источник питания того типа, который указан на заводской этикетке адаптера переменного тока. Подключайте устройство только к обычной электрической розетке при помощи шнура питания для переменного тока, отвечающего соответствующим местным стандартам безопасности. Если вам неизвестны характеристики электрического тока в вашей местности, обратитесь в местное управление электроснабжения или в службу поддержки.
- ❑ Размещайте адаптер переменного тока рядом с электрической розеткой, чтобы шнур питания можно было легко отключить при необходимости.
- ❑ Адаптер переменного тока и шнур питания предназначены для использования только с данным устройством. Не пытайтесь использовать их с другими электронными устройствами, если это не оговорено в инструкции.
- ❑ Не отсоединяйте адаптер переменного тока от устройства во время работы (допустимо подключение адаптера во время работы).
- ❑ Адаптер переменного тока предназначен для использования только с данным устройством. Применение любого другого адаптера может привести к пожару, поражению электрическим током или повреждениям.
- ❑ Для работы с P-2000 используйте только модель A351N адаптера переменного тока.
- ❑ Убедитесь, что общая нагрузка от всех устройств, подключенных к электрической розетке, не превышает максимально допустимую.

- ❑ Не подсоединяйте адаптер переменного тока, если батарея не установлена. В противном случае устройство может быть повреждено.
- ❑ Не используйте поврежденный или перетертый адаптер переменного тока.
- ❑ Если вы используете удлинитель с устройством, убедитесь, что общая нагрузка от всех устройств, подключенных к удлинителю, не превышает максимально допустимую.
- ❑ Никогда не разбирайте, не изменяйте и не пытайтесь самостоятельно починить адаптер переменного тока, если это явно не оговорено в этом руководстве.
- ❑ Не подключайте устройство к розеткам, оснащенным настенными выключателями или автоматическими таймерами.
- ❑ Не подключайте устройство к розеткам в той же цепи, к которой подключены мощные двигатели или другие устройства, способные вызвать колебания напряжения.
- ❑ Не подключайте устройства к розеткам, от которых питаются регулярно включающиеся и выключающиеся фотокопировальные аппараты или системы кондиционирования.
- ❑ Чтобы избежать пожара или поражения электрическим током, не накрывайте адаптер переменного тока покрывалом или другим чехлом.
- ❑ Расположите шнур питания так, чтобы никто не наступал и не переступал через него.
- ❑ Не ставьте предметы на шнур питания и адаптер переменного тока.
- ❑ Следите за тем, чтобы все шнуры питания были прямыми на концах и в местах соединения с адаптером переменного тока.
- ❑ Шнуры питания следует прокладывать в местах, где они не будут истираться, изнашиваться, сплющиваться, скручиваться, подвергаться порезам и прочим повреждениям.
- ❑ Если вилка адаптера не подходит к вашей розетке, попросите квалифицированного электрика установить нужную розетку.

- ❑ Вынимайте вилку адаптера переменного тока из розетки во время грозы.

Использование карты памяти

- ❑ При работе с устройством можно использовать только карты памяти, указанные в характеристиках продукта.
- ❑ Не вынимайте карту памяти и не выключайте устройство, когда мигает ИНДИКАТОР ДОСТУПА. О том, где находится ИНДИКАТОР ДОСТУПА рассказано в разделе «ЖК-дисплей и панель управления» на стр. 11.

Работа с ЖК-дисплеем

- ❑ На ЖК-дисплее устройства могут быть небольшие яркие или темные точки. Это нормально и не означает, что ЖК-дисплей поврежден.
- ❑ Если ЖК-дисплей устройства поврежден, обратитесь к вашему поставщику.

- ❑ При попадании вытекшего содержимого ЖК-дисплея на руки немедленно вымойте их с мылом. При попадании в глаза немедленно промойте их водой. Если после этого сохраняются неприятные ощущения или ухудшится зрение, немедленно обратитесь к врачу.
- ❑ Для очистки дисплея используйте только сухую мягкую ткань. Не используйте жидкости или химические средства.

Хранение, обслуживание или транспортировка P-2000

- ❑ Не храните устройство вне жилых помещений.
- ❑ Не храните устройство рядом с водой.
- ❑ Не храните устройство в месте с высокой температурой или влажностью.
- ❑ Не храните устройство в месте, где часто меняется температура или влажность.
- ❑ Не подвергайте устройство воздействию прямого солнечного света или сильных источников света.

- ❑ Перед очисткой принтера отключайте его от электрической розетки. Очищайте принтер хорошо отжатой влажной тканью; не используйте жидкие или аэрозольные средства.

- ❑ Выньте батарею, отключите устройство от источника питания и обратитесь для обслуживания к квалифицированному персоналу в следующих случаях: шнур питания или вилка повреждены; внутрь устройства попала жидкость; устройство или его компоненты упали или поврежден корпус; устройство или его компоненты работает неправильно или заметно медленнее.

Приступая к работе

Распаковка устройства

Убедитесь, что все указанные компоненты входят в комплект поставки P-2000.

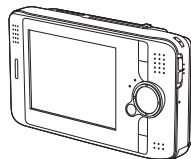

P-2000

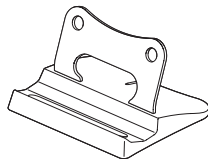

Подставка

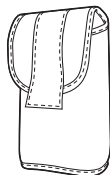

Переносная сумка

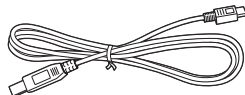

Кабель USB

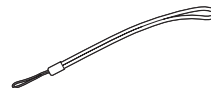

Хомут

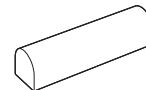

Ионно-литиевая батарея

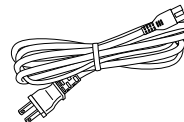

Шнур питания*

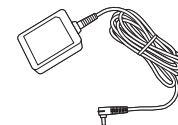

Адаптер переменного тока



Руководство пользователя
(данное руководство)



Компакт-диск с ПО

* Разъем шнура питания может изменяться в зависимости от местных стандартов.

Элементы

Вид спереди

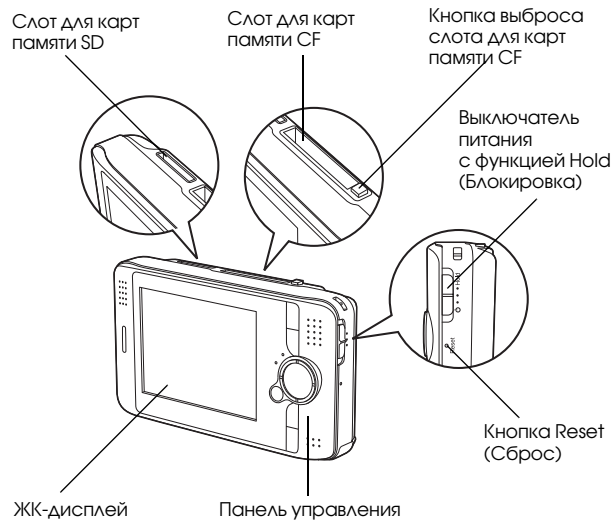

Вид сзади

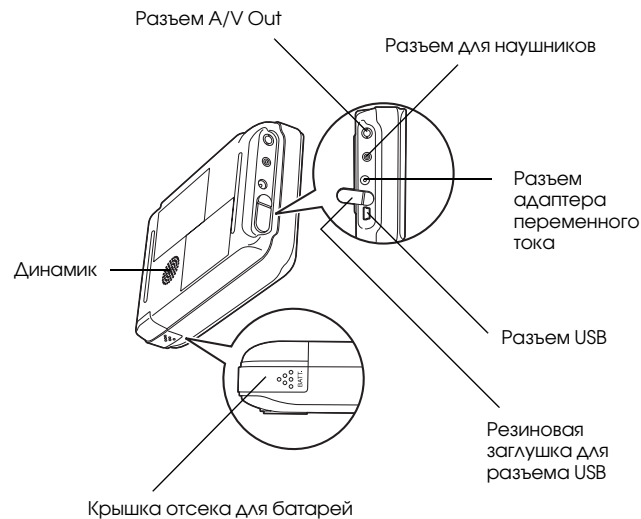

ЖК-дисплей и панель управления

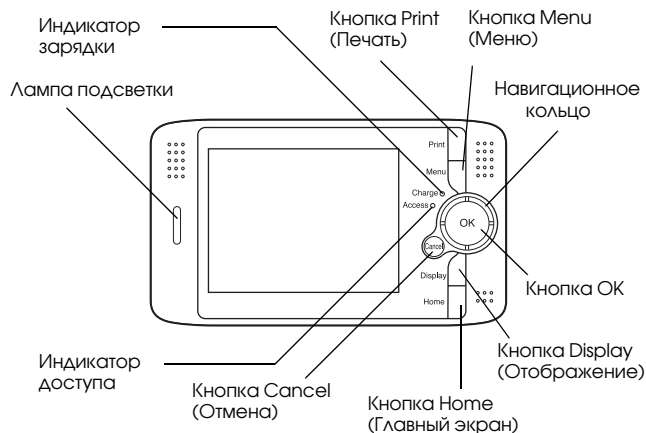

Кнопка Print (Печать)	Нажмите на эту кнопку, чтобы открыть меню Print (Печать)
Кнопка Menu (Меню)	Нажмите на эту кнопку, чтобы открыть раскрывающееся меню. Подробности см. в разделе «Использование раскрывающегося меню» на стр. 45

Индикатор зарядки (зеленый)	Горит во время зарядки батарей
Индикатор доступа (оранжевый)	Мигает при обращении к данным на жестком диске или карте памяти
Навигационное кольцо — кнопка Up/Down/Left/Right (Вверх/Вниз/Влево/Вправо)	Нажмите на эту кнопку, для перемещения курсора или выделения. Нажимая на эти кнопки, можно выбрать нужный объект
Лампа подсветки (синяя)	Мигает во время таких операций, как включение питания или печать
Кнопка OK	Нажмите на эту кнопку, чтобы подтвердить выбор и перейти к следующему шагу
Кнопка Cancel (Отмена)	Нажмите на эту кнопку, чтобы отменить выбор и вернуться к предыдущему экрану
Кнопка Display (Показать)	Нажмите на эту кнопку, чтобы прочитать сведения, инструкции или сообщения
Кнопка Home (Главный экран)	Нажмите на эту кнопку, чтобы вернуться на главный экран

Настройка устройства

После распаковки устройство нужно подготовить к работе. В этом разделе описано как зарядить батарею и как включать и выключать устройство.

Зарядка батареи

Установка батареи

1. Сдвиньте крышку отсека для батареи влево.

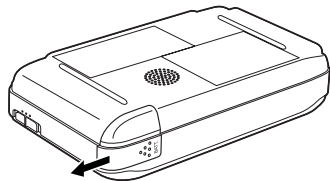

Отсек для батареи откроется.

2. Вставьте батарею в отсек согласно стрелкам на ее корпусе.

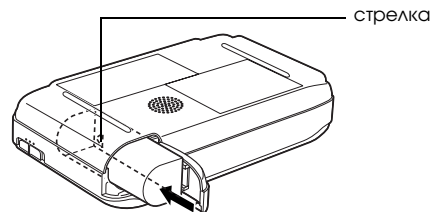

3. Закройте крышку отсека для батареи и сдвиньте ее вправо до щелчка.

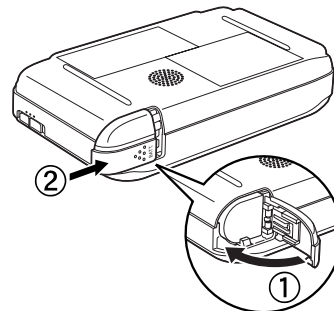





Зарядка батареи

После установки зарядите батарею с помощью адаптера переменного тока.

Примечание:

Состояние батареи всегда отображается в правом верхнем углу ЖК-дисплея.

- : Указывает на достаточную энергию батареи.
- : Указывает на умеренную энергию батареи.
- : Указывает на низкую энергию батареи.
- : Указывает, что энергия батареи заканчивается. P-2000 автоматически выключается. Зарядите батарею с помощью адаптера переменного тока.
- : Указывает, что к устройству подключен адаптер переменного тока.

1. Убедитесь, что батарея установлена.



Предостережение:

Не подсоединяйте адаптер переменного тока, если батарея не установлена. Это может привести к повреждению устройства.

2. Подсоедините адаптер переменного тока к устройству, как показано ниже, второй конец подключите к электрической розетке.

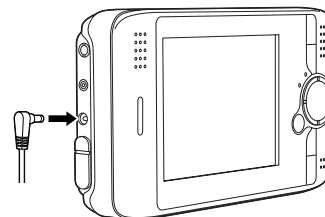

Во время зарядки будет гореть индикатор Charge (Зарядка). Когда батарея полностью зарядится, индикатор Charge (Зарядка) погаснет. Для полной зарядки батареи при выключенном устройстве требуется около трех часов. Если работать с устройством, зарядка займет больше времени.

Примечание:

Если вы работаете с устройством во время зарядки, то при перегревании батареи зарядка останавливается. Зарядка возобновляется, когда батарея охлаждается.

Удаление батарей

1. Убедитесь, что устройство выключено.



Предостережение:

- Отключите адаптер переменного тока, если он подсоединен к устройству.
- Никогда не вынимайте батарею, если устройство включено. Это может привести к потере или повреждению данных на жестком диске или карте памяти.

2. Откройте отсек для батарей.
3. Нажмите на защелку.

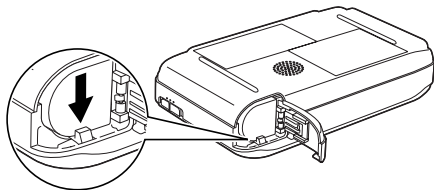

Батарея выскочит.

4. Выньте батарею. Закройте крышку отсека для батарей.

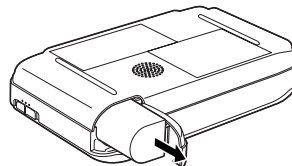

Предупреждение:

Не носите неупакованные батареи в карманах.

Включение питания

Сдвиньте переключатель питания  как показано ниже. Переключатель питания вернется в исходное положение.

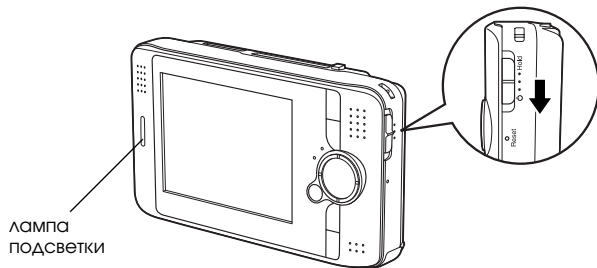

Включится лампа ПОДСВЕТКИ.

При первом включении устройства появится экран настройки языка и экран настройки даты и времени. Сделайте следующее.

1. Появится экран настройки языка. Выберите нужный язык с помощью НАВИГАЦИОННОГО КОЛЬЦА и нажмите на кнопку ОК.

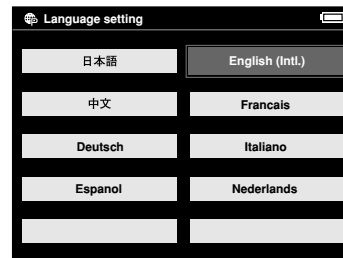

2. Появится экран настройки даты и времени. Измените значение выбранного пункта кнопками Right (Вправо) или Left (Влево) на панели управления.

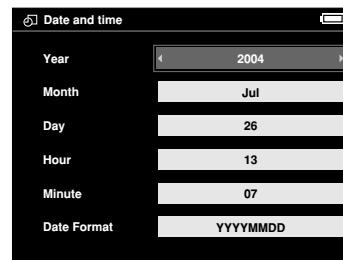

3. Завершив настройку, выберите другой пункт кнопками UP (Вверх) или Down (Вниз) на панели управления.
4. Повторите шаги 2 и 3, пока не настроите дату и время.
5. Настроив все параметры, нажмите кнопку ОК.

Примечание:

- ❑ Если вынуть батарею из устройства, настройки даты и времени будут сброшены приблизительно через один день.
- ❑ Если это произойдет, экран настройки даты и времени появится при следующем включении устройства.
- ❑ После зарядки батареи убедитесь, что дата и время настроены правильно. Если необходимо, снова задайте их.
- ❑ Параметры можно настроить позже. Подробнее о настройке даты и времени — в разделе «Изменение параметров устройства» на стр. 57.

Выключение питания

1. Убедитесь, что индикатор доступа выключен.
2. Сдвиньте переключатель питания , как показано ниже, и удерживайте его в этом положении в течении нескольких секунд, пока не выключится ЛАМПА ПОДСВЕТКИ. Переключатель питания вернется в исходное положение.

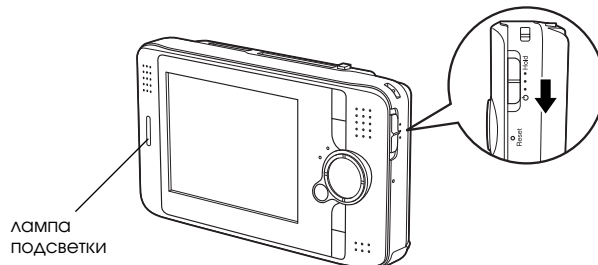

Приостановка работы кнопок

Вы можете временно отключить кнопки устройства, передвинув выключатель питания в положение Hold, как показано ниже.

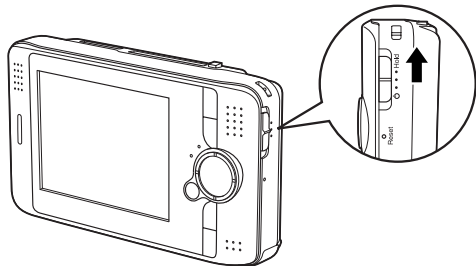

Примечание:

- ❑ Чтобы возобновить работу кнопок, передвиньте выключатель питания обратно в центральное положение.
- ❑ Приостановку работы кнопок удобно использовать, когда вы кладете устройство в сумку, слушая звук в наушниках.

Работа с главным экраном

Когда вы включаете устройство, появляется главный экран. Этот экран позволяет выполнить любые операции. Чтобы вернуться на главный экран, достаточно нажать на кнопку Home (Главный экран).

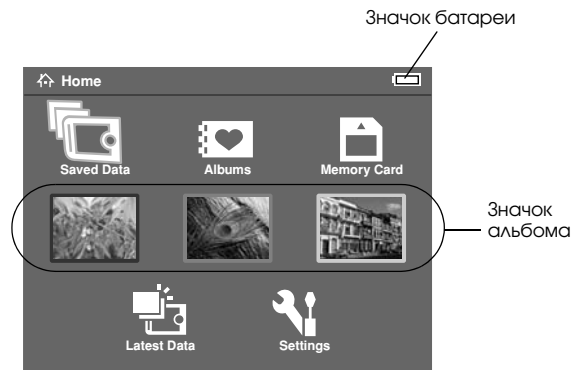

Значок батареи	Указывает оставшийся заряд батареи. Подробности см. в разделе «Зарядка батареи» на стр. 12
----------------	--

<p>Saved Data (Сохраненные данные)</p>	<p>Выберите, чтобы просмотреть папки с данными, записанными в устройство с карт памяти</p>
<p>Latest Data (Последние данные)</p>	<p>Выберите, чтобы просмотреть последние данные, записанные в устройство с карт памяти</p>
<p>Albums (Альбомы)</p>	<p>Выберите, чтобы просмотреть альбомы. Подробности см. в разделе «Использование альбомов» на стр. 35</p>
<p>Значок альбома</p>	<p>Выберите, чтобы получить доступ к любимому альбому. Значок альбома можно настроить. Подробности см. в разделе «Настройка ярлыка альбома» на стр. 41</p>
<p>Memory Card (Карта памяти)</p>	<p>Выберите, чтобы скопировать или просмотреть данные на карте памяти.</p>
<p>Settings (Настройки)</p>	<p>Выберите, чтобы получить доступ различным настройкам устройства</p>

Можно также использовать раскрывающееся меню, нажав на кнопку Menu (Меню). Подробности см. в разделе «Использование раскрывающегося меню» на стр. 45.

Подставка

Подставку можно использовать при просмотре изображений и фильмов. Установите устройство на подставку, как показано ниже.

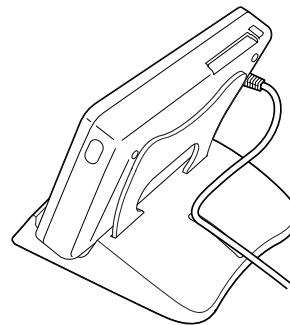

Использование карт памяти

Установка и удаление карты памяти

Устройство P-2000 оснащено разъемами для карт памяти CF и SD.

В этом разделе описано, как установить карты памяти и скопировать с них данные.



Предостережение:

- ❑ Для правильной работы с картой памяти, прочитайте руководство, которое к ней прилагается.
- ❑ Никогда не вынимайте карту памяти, если мигает индикатор доступа. Это может привести к потере или повреждению данных на жестком диске или карте памяти.
- ❑ Не прикрепляйте наклейки на карты памяти. Они могут отклеиться, помешать выбросу карты и повредить устройство.

- ❑ Старайтесь не подвергать карту памяти воздействию прямого солнечного света, не работайте с ней и не храните ее там, где слишком тепло, влажно или пыльно.

Совместимые типы карт памяти

Доступны следующие типы карт памяти.

- ❑ Карта памяти CF (CompactFlash) (Type1/Type2 и 3.3 V, включая Micro Drive).
- ❑ Карта памяти SD.
- ❑ Карта MultiMedia.

Примечание:

Для работы с другими картами памяти требуется доступный в розничной продаже адаптер CF. Подробнее об этом вы можете узнать в службе поддержки.

Установка карты памяти в слот CF

Используя адаптер CF, в слот CF можно вставить не только карту CF, но и карту другого типа.

Вставьте карту памяти в слот, который находится на тыльной стороне ЖК-дисплея. Полностью вставьте карту памяти в слот.

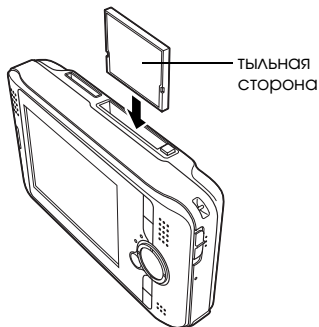

Примечание:

Вставьте карту памяти правильной стороной. В противном случае ее или устройство можно повредить.

Удаление карты памяти из слота CF

1. Убедитесь, что ИНДИКАТОР ДОСТУПА выключен.



Предостережение:

Никогда не вынимайте карту памяти, если мигает ИНДИКАТОР ДОСТУПА. Это может привести к потере или повреждению данных на карте памяти.

2. Нажмите на кнопку выброса и она выдвинется. Снова нажмите на кнопку.

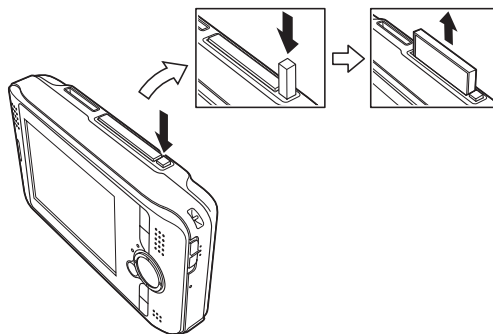

3. Карта памяти выскочит. Потяните за карту памяти.

Примечание:

При использовании карты памяти, которая вставлена в адаптер CF, не вынимайте только карту. Вынимайте ее вместе с адаптером CF.

Установка карты памяти в слот SD

В слот SD можно вставить карту памяти SD или карту MultiMedia.

Вставьте карту памяти в слот, который находится на тыльной стороне ЖК-дисплея. Полностью вставьте карту памяти в слот.



Примечание:

Вставьте карту памяти правильной стороной. В противном случае ее или устройство можно повредить.

Удаление карты памяти из слота SD

1. Убедитесь, что ИНДИКАТОР ДОСТУПА не горит.



Предостережение:

Никогда не вынимайте карту памяти, если мигает ИНДИКАТОР ДОСТУПА. Это может привести к потере или повреждению данных на карте памяти.

2. Нажмите на верхнюю часть карты памяти.

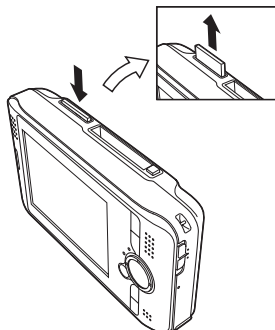

3. Карта памяти выскочит. Потяните за карту памяти.

Копирование данных с карты памяти в устройство

Примечание:

Если батарея разряжена, копирование может не завершиться. В этом случае используйте адаптер переменного тока.

1. Вставьте карту памяти.

2. Выберите Memory Card (Карта памяти) на главном экране и нажмите на кнопку ОК.
3. При необходимости выберите карту памяти, с которой нужно скопировать данные.
4. На экране Memory Card operation (Работа с картой памяти) выберите пункт Copy Data from Memory Card (Скопировать данные с карты памяти) кнопками Up (Вверх) или Down (Вниз) и нажмите на кнопку ОК.

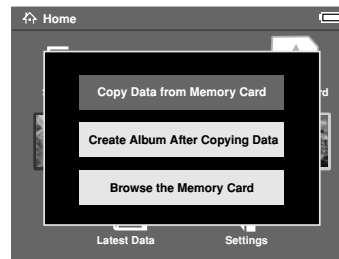

Примечание:

- ❑ Если вы хотите создать альбом после копирования, выберите **Create Album After Copying Data** (Создать альбом после копирования данных) и нажмите на кнопку **ОК**. Затем выберите альбом, куда нужно скопировать данные, или создайте новый альбом. Инструкции по созданию нового альбома см. в разделе «Создание нового альбома» на стр. 38.
- ❑ Если параметр **Delete After Copying** (Удалить после копирования) в параметрах **Copy Mode** (Режим копирования) установлен в **Confirm** (Подтверждение) появится следующее диалоговое окно подтверждения. Подробности см. в разделе «Изменение параметров устройства» на стр. 57.



5. Начнется копирование и откроется следующее диалоговое окно.

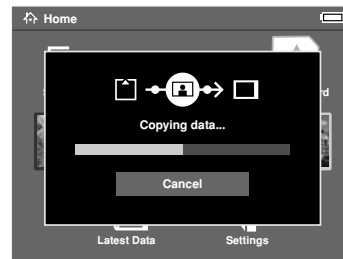

Выбранные данные копируются в папку, автоматически созданную в P-2000. Название папки соответствует текущей дате, например «20030325.XXX». XXX — номер, соответствующий количеству операций копирования.

Примечание:

Данные можно скопировать с устройства на карту памяти, используя раскрывающееся меню. Подробности см. в разделе «Использование раскрывающегося меню» на стр. 45.

Просмотр и воспроизведение данных

Просмотр изображений

В этом разделе описано, как просматривать изображения, которые хранятся на жестком диске устройства или картах памяти. Подробнее об управлении данными во время подключения к компьютеру — в разделе «Использование P-2000 вместе с компьютером» на стр. 53.

Поддерживаемые типы изображений

P-2000 поддерживает изображения следующих форматов.

Поддерживаемые файлы	Расширение	Описание
JPEG*	.jpg .jpeg	Минимальный размер: 160x120 пикселей Максимальный размер: 8,9 мегапикселей Максимальное соотношение сторон: 8 : 1

Поддерживаемые файлы	Расширение	Описание
TIFF	.tif .tiff	Файлы TIFF, созданные сканером EPSON F-3200 (отображаются только в виде миниатюр)
RAW**	.nef .crw .erf .cr2	Отображаются данные JPEG, хранящиеся в заголовке файлов RAW

* Прогрессивный формат JPEG не поддерживается.

** P-2000 поддерживает изображения в формате RAW, сделанные цифровыми камерами Nikon, Canon или Epson.

Просмотр экрана

При работе с устройством вы обнаружите на экране много различных значков. Ниже указано, что они обозначают.

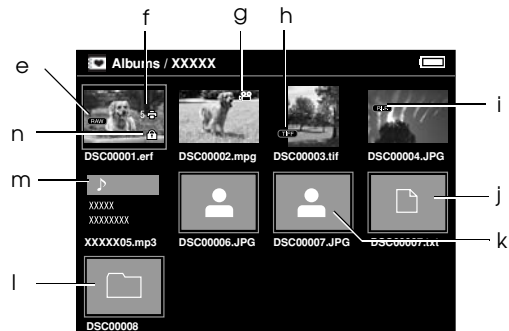
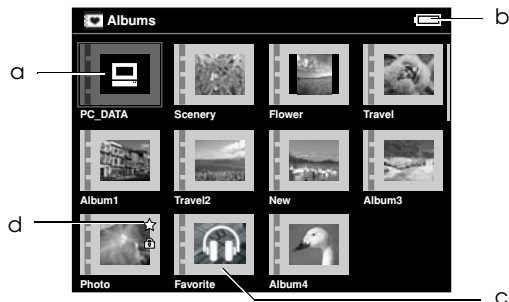

a	Указывает на папку PC_DATA. Подробности см. в разделе «Папка PC_DATA» на стр. 35
b	Отражает состояние батареи. Подробности см. в разделе «Зарядка батареи» на стр. 13
c	Указывает на папку со звуковыми файлами, не содержащую изображения и видеофайлы
d	Указывает, что значок является ярлыком альбома
e	Обозначает файл в формате RAW
f	Указывает, что для изображения задан порядок печати. Номер рядом со значком обозначает количество копий
g	Указывает, что формат видеофайла поддерживается
h	Обозначает файл в формате TIFF
i	Обозначает файл с рамкой P.I.F.*
j	Указывает, что данные не поддерживаются**
k	Указывает, что формат изображения не поддерживается
l	Указывает, что папка была создана на компьютере и скопирована в альбом на P-2000
m	Указывает, что формат звукового файла поддерживается
n	Указывает, что данные заблокированы. Подробности см. в разделе «Защита данных» на стр. 44

* Значки P.I.F. отображаются только в папке Saved Data (Сохраненные данные).

** Вы можете указать, нужно ли отображать неподдерживаемые файлы. Заводское значение — Hide (Скрыть). Подробности см. в разделе «Изменение параметров устройства» на стр. 57.

Примечание:

- ❑ *Файлы, в названии которых есть не алфавитно-цифровые символы, не отображаются.*
- ❑ *При выборе альбома отображаются данные и подпапки, которые расположены непосредственно в выбранной папке. Подпапки отображаются в виде значков*  *.*
- ❑ *Если выбрать папку в Saved Data (Сохраненные данные), отображаются все данные, включая данные в подпапках, сами подпапки не отображаются.*
- ❑ *Информация и инструкции отображаются при нажатии на кнопку Display (Показать). Информация и инструкции, которые отображаются, когда вы нажимаете на кнопку Display (Показать), различаются в зависимости от экрана, с которым вы работаете.*

Отображение изображений

Устройство позволяет отобразить все данные в папках Saved Data (Сохраненные данные), Albums (Альбомы) или на картах памяти в виде миниатюр. Каждое изображение можно развернуть на полный экран, выбрав его в списке изображений.

1. Если вы хотите просмотреть изображение на карте памяти, убедитесь, что она вставлена в слот.
2. Если вы хотите просмотреть изображения на жестком диске P-2000, выберите Saved Data (Сохраненные данные) или Albums (Альбомы) на главном экране, нажмите на кнопку ОК и перейдите к шагу 5. Для просмотра изображений на карте памяти, выберите Memory Card (Карта памяти) на главном экране, нажмите на кнопку ОК и перейдите к следующему шагу.

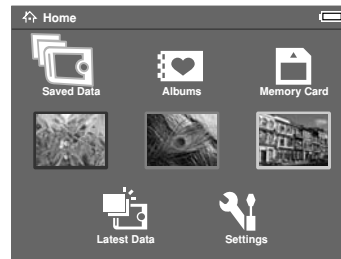

Примечание:

Можно также обратиться к последней сохраненной папке, выбрав Latest Data (Последние данные). Если вы выбрали Latest Data (Последние данные), перейдите к шагу 6.

3. Выберите карту памяти, которая содержит нужные изображения.

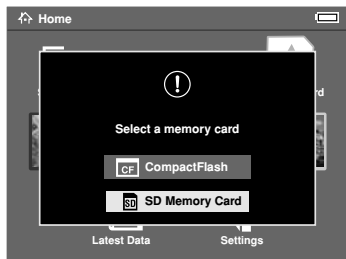

Примечание:

Этот экран отображается, если установлены две карты памяти.

4. На экране Memory Card operation (Работа с картой памяти), выберите пункт Browse the Memory Card (Просмотр карты памяти) кнопками Up (Вверх) или Down (Вниз) и нажмите на кнопку OK. Пропустите следующий шаг и перейдите к шагу 6.

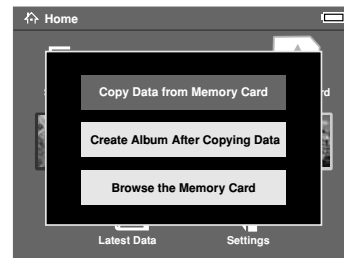

5. Появятся папки или альбомы, содержащие изображения, видео- или звуковые файлы. Выберите нужную папку или альбом при помощи НАВИГАЦИОННОГО КОЛЬЦА и нажмите на кнопку ОК.

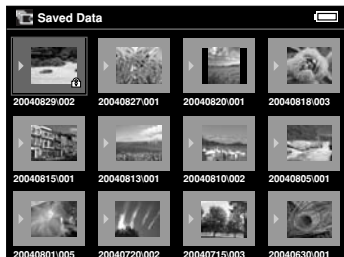

Примечание:

- ❑ На экране *Saved Data* (Сохраненные данные) папки сгруппированы для каждой карты памяти. Можно сгруппировать папки по дате сохранения. Подробности см. в разделах «Использование раскрывающегося меню» на стр. 45 и «Изменение параметров устройства» на стр. 57.
- ❑ Удерживая кнопки Up (Вверх) и Down (Вниз) в течении нескольких секунд можно переключать страницы, не передвигая подсвечиваемый курсор.

6. Появятся миниатюры изображений и других данных. Выберите нужное изображение и нажмите на кнопку ОК.



Примечание:

Удерживая кнопки Up (Вверх) и Down (Вниз) в течении нескольких секунд, можно переключать страницы, не передвигая подсвечиваемый курсор.

7. Выбранное изображение будет увеличено на весь экран.

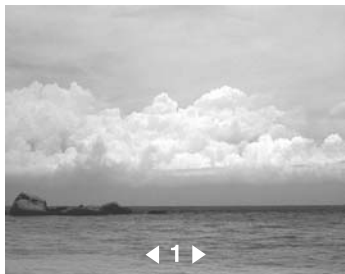

Примечание:

Если нажать на кнопку Right (Вправо), появится следующее изображение, если нажать на кнопку Left (Влево), — предыдущее. Видео, звуковые и неподдерживаемые данные пропускаются.

Функции, которыми можно пользоваться при просмотре изображений на полном экране

При просмотре изображений на полном экране можно использовать следующие функции.

Увеличение изображения

Нажмите на кнопку ОК. Изображение увеличится.

Примечание:

- ❑ Если нажать на кнопку Cancel (Отмена) изображение уменьшится.
- ❑ Вы можете перемещать отображаемый участок изображения с помощью НАВИГАЦИОННОГО КОЛЬЦА.

Поворот изображения

Примечание:

Эта функция доступна только для изображений в альбомах.

1. Нажмите на кнопку Menu (Меню), чтобы открыть раскрывающееся меню и выберите Rotate (Повернуть).
2. Рядом с командой Rotate (Повернуть) отображается значок ►. Нажмите на кнопку Right (Вправо).
3. Появится подменю. Нажмите на кнопку Right (Вправо), чтобы повернуть изображение на 90° по часовой стрелке или Left (Влево), чтобы повернуть изображение на 90° против часовой стрелки.

Примечание:

Вы можете повернуть другие изображения папки, выбрав в подменю пункт Right-Select или Left-Select.

4. Нажмите на кнопку ОК. Произойдет поворот изображений.

Отображение информации

Нажмите на кнопку Display (Отобразить). На экране появятся сведения об изображении, например, информация Exif.

Слайд-шоу

Вы можете просматривать изображения, которые хранятся в папке или карте памяти в виде слайд-шоу.

Примечание:

- ❑ Для слайд-шоу подходят только изображения в формате JPEG.
 - ❑ Для вывода большого по объему данных изображения может потребоваться много времени.
1. Выберите нужную папку или данные.

2. Нажмите на кнопку Menu (Меню), чтобы открыть раскрывающееся меню. Выберите Start Slide Show (Запустить слайд-шоу) и нажмите на кнопку ОК.

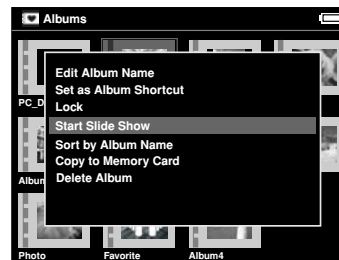

Начнется слайд-шоу.

Примечание:

- ❑ Вы можете настроить эффект, интервал и фоновую музыку для слайд-шоу. Подробности см. в разделах «Использование раскрывающегося меню» на стр. 45 и «Изменение параметров устройства» на стр. 57.
- ❑ Громкость фоновой музыки регулируется кнопками Up (Вверх) и Down (Вниз).

Воспроизведение видео- и звуковых файлов

В этом разделе описано, как воспроизводить видео- и звуковые файлы, которые хранятся на жестком диске устройства или картах памяти.

Поддерживаемые типы видео- и звуковых данных

P-2000 поддерживает следующие форматы видео- и звуковых данных.

Видео

Формат файла	Видеокодек	Звуковой кодек	Описание*
AVI	MPEG4	AAC MP3	Минимальное разрешение: 160 × 112 пикселей Максимальное разрешение: 640 × 480 пикселей Максимальная скорость передачи в битах: 1,5 Мбит/с (при частоте 24 кадра в секунду)
	Motion-JPEG	ALaw μLaw PCM	Минимальное разрешение: 160 × 112 пикселей Максимальное разрешение: 640 × 480 пикселей Максимальная скорость передачи в битах: 3Мбит/с

Формат файла	Видекодек	Звуковой кодек	Описание*
MOV	MPEG4	AAC	Минимальное разрешение: 160 × 112 пикселей Максимальное разрешение: 640 × 480 пикселей Максимальная скорость передачи в битах: 1,5 Мбит/с (при частоте 24 кадра в секунду)
	Motion-JPEG	ALaw μLaw PCM	Минимальное разрешение: 160 × 112 пикселей Максимальное разрешение: 640 × 480 пикселей Максимальная скорость передачи в битах: 3Мбит/с
MP4	MPEG4	AAC	Минимальное разрешение: 160 × 112 пикселей Максимальное разрешение: 640 × 480 пикселей Максимальная скорость передачи в битах: 1,5 Мбит/с (при частоте 24 кадра в секунду)
ASF	MPEG4	ADPCM	Минимальное разрешение: 160 × 112 пикселей Максимальное разрешение: 640 × 480 пикселей Максимальная скорость передачи в битах: 1,5 Мбит/с (при частоте 24 кадра в секунду)

* P-2000 может воспроизводить видеоданные объемом до 2 Гб.

Звук

Формат файла	Звуковой кодек	Описание*
M4A	AAC (MPEG4)	Максимальная скорость передачи в битах: 320 кбит/с (48 кГц, 16-разрядный стерео)
MP3	MP3	Максимальная скорость передачи в битах: 320 кбит/с (48 кГц, 16-разрядный стерео)

* P-2000 может воспроизводить звуковые данные объемом до 100 Мб.

Примечание:

- Некоторые форматы звуковых файлов нельзя воспроизводить с помощью P-2000.
- Форматы WMV, MPEG1/2 и DVD-Video не поддерживаются.

Воспроизведение видео- и звуковых файлов с помощью P-2000

Выберите нужный видео- или звуковой файл на жестком диске P-2000 или на карте памяти и нажмите на кнопку ОК.

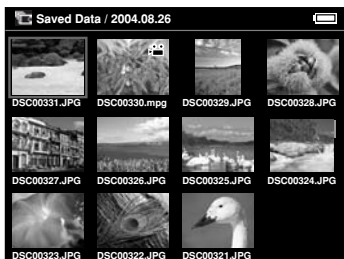

Начнется воспроизведение выбранного видео- или звукового файла.

Примечание:

- ❑ Все видеофайлы воспроизводятся с разрешением ЖК-дисплея (640 × 480 пикселей).
- ❑ Если во время воспроизведения звука не нажимать ни на какие кнопки в течении нескольких секунд, ЖК-дисплей выключится для экономии заряда батареи. ЖК-дисплей включится, если нажать на любую кнопку.

- ❑ Вы можете записать звуковые данные для фоновой музыки, которая используется во время слайд-шоу. Подробности см. в разделе «Использование раскрывающегося меню» на стр. 45.
- ❑ Звук можно прослушивать через наушники. В этом случае убедитесь, что кабель от наушников подключен к соответствующему разъему.

Использование кнопок во время воспроизведения видео- или звукового файла

В следующей таблице перечислены кнопки, которыми можно пользоваться во время воспроизведения видео- или звукового файла.

Видеофайлы

Кнопка	Функция
Кнопка ОК*	Приостанавливает воспроизведение
Кнопка Cancel (Отмена)	Останавливает воспроизведение и возвращает пользователя на предыдущий экран
Кнопка Up (Вверх)	Увеличивает громкость
Кнопка Down (Вниз)	Уменьшает громкость
Кнопка Left (Влево)**	Перемотка назад
Кнопка Right (Вправо)**	Перемотка вперед

* Чтобы возобновить воспроизведение, нужно еще раз нажать на кнопку ОК.

** Если удерживать кнопку Left (Влево)/Right (Вправо) несколько секунд, видеофайл перематается полностью.

Звук

Кнопка	Функция
Кнопка ОК*	Приостанавливает воспроизведение
Кнопка Cancel (Отмена)	Останавливает воспроизведение и возвращает пользователя на предыдущий экран
Кнопка Up (Вверх)	Увеличивает громкость
Кнопка Down (Вниз)	Уменьшает громкость
Кнопка Left (Влево)**	Переход к следующему звуковому файлу
Кнопка Right (Вправо)**	Повторно начинает воспроизведение текущего звукового файла

* Чтобы возобновить воспроизведение, нужно еще раз нажать на кнопку ОК.

** Если удерживать кнопку Left (Влево)/Right (Вправо) несколько секунд, звуковой файл перематается полностью.

Управление данными

Использование альбомов

В папке Albums (Альбомы) можно создавать альбомы, копируя любимые изображения, видео- и звуковые файлы из папки Saved Data (Сохраненные данные) или с карты памяти, и управлять этими данными. Альбомы легко позволяют классифицировать и управлять данными.

Папка Albums (Альбомы) создана по умолчанию, однако вы можете называть альбомы как угодно.

Чтобы упростить работу с альбомами, можно создать их ярлыки на главном экране. Подробности см. в разделе «Настройка ярлыка альбома» на стр. 41.

Папка PC_DATA

Папка Albums (Альбомы) содержит папку PC_DATA, которая создана по умолчанию. При копировании данных с компьютера на устройство при помощи программы Проводник или Finder копируйте их в папку PC_DATA.

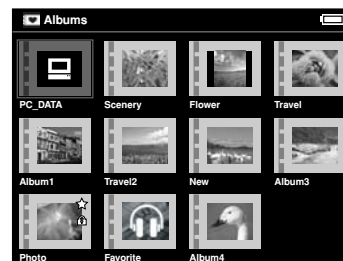

Примечание:

- ❑ Название папки PC_DATA изменить нельзя.
- ❑ Ее нельзя удалить.
- ❑ Данные в папке PC_DATA нельзя использовать в качестве миниатюр альбомов.

Копирование любимых данных в альбом

1. Выберите данные, которые нужно скопировать в альбом на экране миниатюр.



Примечание:

Можно также выбрать изображение на полном экране или папку. В этом случае пропустите шаги 3 и 4.

2. Нажмите на кнопку Menu (Меню) и в раскрывшемся меню выберите пункт Copy to Album (Скопировать в альбом) кнопками Up (Вверх) и Down (Вниз).



3. Рядом с командой Copy to Album (Скопировать в альбом) отображается значок ►. Нажмите на кнопку Right (Вправо).

4. Появится подменю. Если нужно скопировать только выбранные данные в альбом, выберите **This Data** (Эти данные). Если нужно скопировать все данные папки, выберите **All** (Все). Если хотите выбрать данные, которые нужно скопировать, выберите **Select** (Выбрать). Затем нажмите на кнопку **OK**.

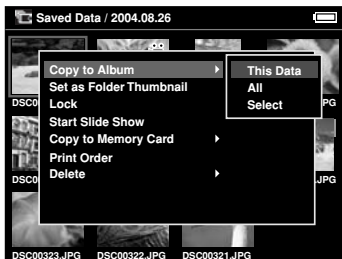

Примечание:

Если выбрать команду **Select** (Выбрать), данные в папке будут отображаться в виде миниатюр. Выберите нужные данные и нажмите на кнопку **OK**. Выбранные данные будут отмечены. Выбрав все данные, которые нужно скопировать, нажмите на кнопку **Menu** (Меню).

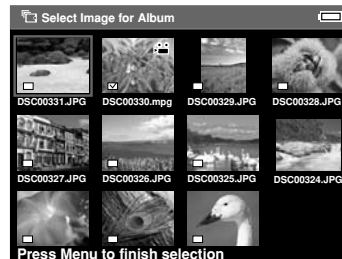

5. Выберите альбом, куда нужно скопировать данные, и нажмите на кнопку ОК.

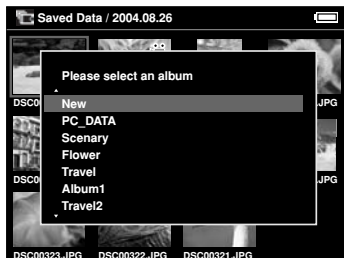

Начнется копирование данных в альбом.

Примечание:

Чтобы создать новый альбом, выберите New (Создать). Подробности см. в разделе Создание нового альбома.

2. Выберите New (Создать) и нажмите на кнопку ОК.

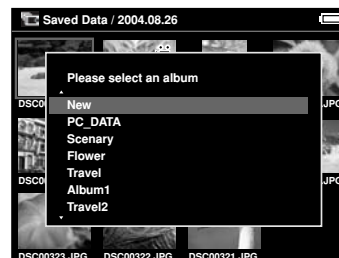

3. Если хотите, выберите одно из предложенных названий альбома из списка и нажмите, затем нажмите на кнопку ОК. Начнется копирование данных в альбом.

Создание нового альбома

1. Выполните шаги 1–4 из раздела «Копирование любимых данных в альбом» на стр. 36.

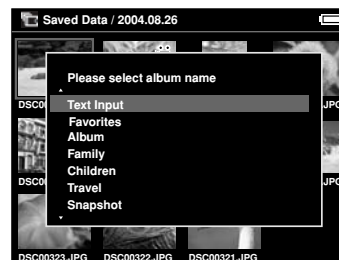

Примечание:

Если альбом с выбранным названием уже существует, к названию нового альбома будет добавлен номер.

Если вы хотите назвать альбом по-своему, выберите Text Input (Ввод текста) и нажмите на кнопку ОК. Перейдите к следующему шагу.

4. На экране появится клавиатура. Выберите нужную букву при помощи НАВИГАЦИОННОГО КОЛЬЦА и нажмите на кнопку ОК, чтобы ввести ее.

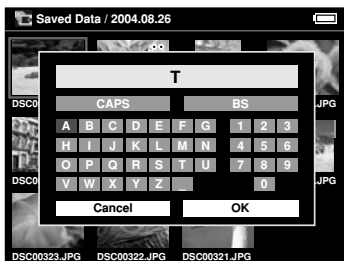

Примечание:

- Чтобы изменить регистр букв, выберите CAPS и нажмите на кнопку ОК.

- Чтобы удалить последнюю букву, нажмите на кнопку Cancel (Отмена) или выберите BS на экране и нажмите на кнопку ОК. Чтобы удалить весь текст, выберите Cancel (Отмена) на экране и нажмите на кнопку ОК.

5. Завершив ввод имени, выберите ОК на экране, используя НАВИГАЦИОННОЕ КОЛЬЦО и нажмите на кнопку ОК.

Изменение названия альбома

1. Выберите нужный альбом в папке Albums (Альбомы).

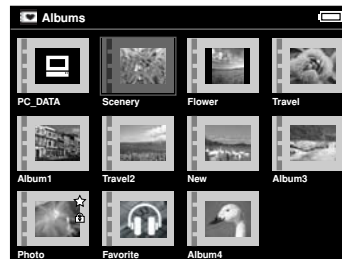

2. Нажмите на кнопку Menu (Меню), чтобы раскрыть меню.

3. Выберите Edit Album Name (Изменить название альбома) кнопками Up (Вверх) или Down (Вниз) и нажмите на кнопку ОК.

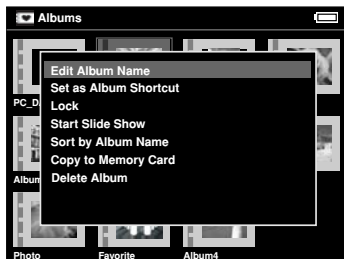

4. Выполните шаги 4–5 из раздела «Создание нового альбома» на стр. 38.

Удаление альбома

1. Выберите нужный альбом в папке Albums (Альбомы).

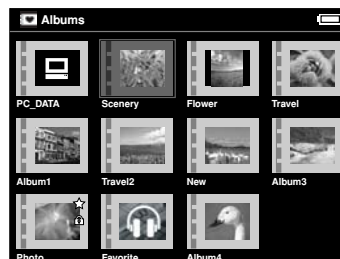

2. Нажмите на кнопку Menu (Меню) и в раскрывшемся меню выберите Delete Album (Удалить альбом) кнопками Up (Вверх) и Down (Вниз). Затем нажмите на кнопку ОК.

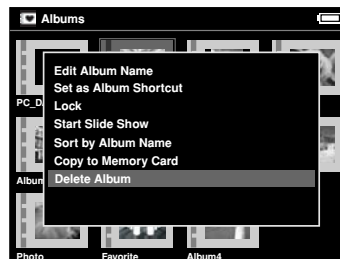

3. Откроется диалоговое окно, запрашивающее подтверждение. Выберите **Yes (Да)** и нажмите на кнопку **OK**.

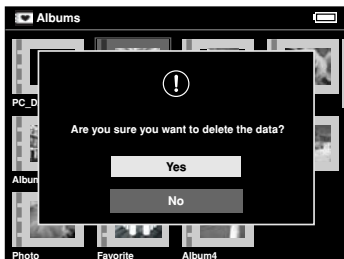

Примечание:

Если у альбома есть ярлык, он будет удален с главного экрана вместе с альбомом.

Настройка ярлыка альбома

Вы можете создать ярлык альбома на главном экране. Ярлык легко позволяет получить доступ к любимому альбому.

1. Выберите альбом, для которого нужно создать ярлык.

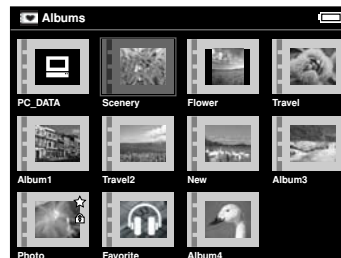

2. Нажмите на кнопку **Menu (Меню)** и в раскрывшемся меню выберите пункт **Set as Album Shortcut (Сделать ярлыком альбома)** кнопками **Up (Вверх)** и **Down (Вниз)**. Затем нажмите на кнопку **OK**.

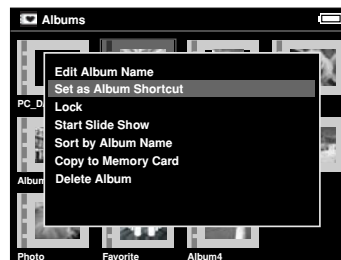

Примечание:

После создания ярлыка на альбоме появляется значок ☆.

Удаление данных

1. Выберите данные, которые нужно удалить, на экране миниатюр.

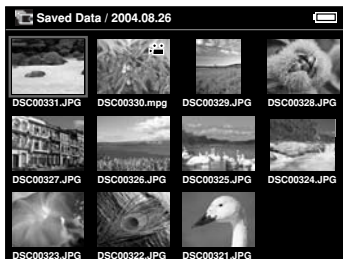

Примечание:

Можно также выбрать изображение на полном экране или папке. В этом случае пропустите шаги 3 и 4.

2. Нажмите на кнопку Menu (Меню) и в раскрывшемся меню выберите Delete (Удалить) кнопками Up (Вверх) и Down (Вниз).

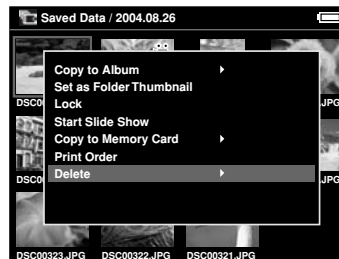

3. Рядом с командой Delete (Удалить) отображается значок ►. Нажмите на кнопку Right (Вправо).

4. Появится подменю. Если нужно удалить только выбранные данные, выберите **This Data** (Эти данные). Если нужно удалить все данные папки, выберите **All** (Все). Если хотите выбрать данные, которые нужно удалить, выберите **Select** (Выбрать). Затем нажмите на кнопку **OK**.

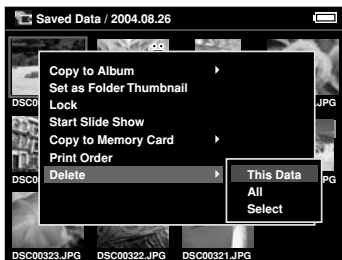

Примечание:

*Если выбрать команду **Select** (Выбрать), данные в папке будут отображаться в виде миниатюр. Выберите нужные данные и нажмите на кнопку **OK**. Выбранные данные будут отмечены. Выбрав нужные данные, нажмите на кнопку **Menu** (Меню), чтобы удалить их.*

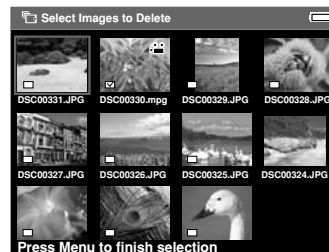

5. Откроется диалоговое окно, запрашивающее подтверждение. Выберите Yes (Да) и нажмите на кнопку ОК.

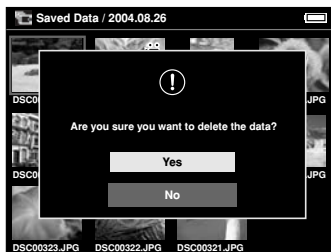

2. Нажмите на кнопку Menu (Меню) и в раскрывшемся меню выберите Lock (Заблокировать) кнопками Up (Вверх) и Down (Вниз). Затем нажмите на кнопку ОК.



Защита данных

Вы можете заблокировать выбранные данные или папку. Заблокированный элемент обозначается значком , и его нельзя удалить и поворачивать.

1. Выберите нужные данные или папку.

Примечание:

Блокировка действует, пока вы ее не снимите, и остается даже при выключении устройства.

Настройка миниатюры альбома или папки

Вы можете использовать свои любимые данные в качестве миниатюры для альбома или папки в папке Saved Data (Сохраненные данные).

1. Выберите данные, которые хотите сделать миниатюрой альбома или папки в папке Saved Data (Сохраненные данные).
2. Нажмите на кнопку Menu (Меню) и в раскрывшемся меню выберите Set as the Album Thumbnail (Сделать миниатюрой альбома) или Set as Folder Thumbnail (Сделать миниатюрой папки) кнопками Up (Вверх) и Down (Вниз). Затем нажмите на кнопку OK.

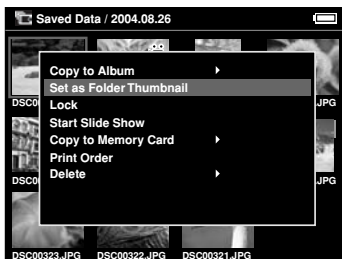

Использование раскрывающегося меню

Если нажать на кнопку Menu (Меню), раскроется меню.

Состав команд меню меняется в зависимости от ситуации, когда вы нажимаете на кнопку Menu (Меню). Подробности см. в следующей таблице.

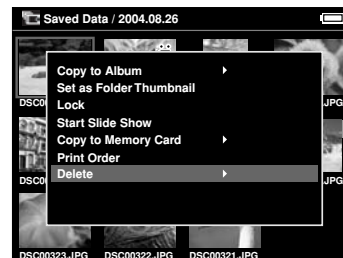

Команды раскрывающегося меню

Команда	Описание
Copy from Memory Card (Скопировать с карты памяти)	Позволяет скопировать выбранные данные с карты памяти на жесткий диск

Команда	Описание
Copy to Album (Скопировать в альбом)	Позволяет скопировать выбранные данные или папку в альбом. Подробности см. в разделе «Копирование любимых данных в альбом» на стр. 36
Copy to Memory Card (Скопировать на карту памяти)	Позволяет скопировать выбранные данные или папку на карту памяти
Delete (Удалить)	Позволяет удалить выбранные данные или папку. Подробности см. в разделе «Удаление данных» на стр. 42
Delete Album (Удалить альбом)	Позволяет удалить выбранный альбом. Подробности см. в разделе «Удаление альбома» на стр. 40
Display P.I.F. Frames (Отобразить рамки P.I.F.)*	Позволяет отобразить выбранное изображение с рамкой P.I.F., если оно содержит данные P.I.F. Режим P.I.F. можно отменить кнопкой Cancel (Отмена)
Edit Album Name (Изменить название альбома)	Позволяет изменить название выбранного альбома. Вы можете ввести любое название с помощью клавиатуры на экране. Подробности см. в разделе «Изменение названия альбома» на стр. 39
Lock / Unlock (Заблокировать/ Разблокировать)	Позволяет заблокировать/разблокировать выбранные данные или папку. Подробности см. в разделе «Защита данных» на стр. 44
Memory Card Basis/Daily Basis (На основе карты памяти/ На ежедневной основе)	Позволяет задать режим отображения папок в папке Saved Data (Сохраненные данные). Папки могут быть сгруппированы для каждой карты памяти или для каждой даты сохранения

Команда	Описание
Print order (Порядок печати)	Позволяет указать, сколько копий выбранных изображений нужно напечатать. Подробности см. в разделе «Настройка количества копий» на стр. 51
Register to Slide show BGM (Зарегистрировать фоновую музыку для слайд-шоу)	Регистрирует выбранные звуковые данные в качестве фоновой музыки для слайд-шоу
Rotate (Повернуть)	Позволяет повернуть выбранное изображение альбома на 90°. Изображение нельзя повернуть, если оно заблокировано или содержит тэг автоматического поворота Exif, значение которого равно 2, 3, 4, 5, 6, 7 или 8
Set as Album Shortcut/Delete from Album Shortcut (Сделать ярлыком альбома/Удалить из ярлыков альбома)	Позволяет создать ярлык для выбранного альбома на главном экране. Можно задать до 3 ярлыков или удалить выбранный ярлык. Подробности см. в разделе «Настройка ярлыка альбома» на стр. 41
Set as the Album Thumbnail / Set as Folder Thumbnail (Сделать миниатюрой альбома / Сделать миниатюрой папки)	Делает выбранные данные значком альбома или папки
Slide Show BGM (Фоновая музыка слайд-шоу)**	Позволяет выбрать фоновую музыку, которая воспроизводится во время слайд-шоу

Команда	Описание
Slide Show Duration (Продолжительность слайд-шоу)*	Позволяет задать интервал смены изображений во время слайд-шоу
Slide Show Effect (Эффект слайд-шоу)**	Позволяет выбрать один из пяти эффектов для слайд-шоу. Слайд-шоу будет выполняться с выбранным эффектом
Sort by Album Name (Сортировать по названию альбома)	Сортирует альбомы по названию
Sort by Date (Сортировать по дате)	Сортирует альбомы по дате создания
Start Slide Show (Запустить слайд-шоу)	Изображение в выбранном альбоме или папке в папке Saved Data (Сохраненные данные) отображаются в виде слайд-шоу. Подробности см. в разделе «Слайд-шоу» на стр. 30

* P.I.F — сокращение от Print Image Framer; это функция, позволяющая заключить изображение в рамку. Данную функцию поддерживают большинство цифровых камер Epson.

** Эти команды доступны только во время слайд-шоу.

Прямая печать

Подготовка к печати

Вы можете напечатать изображение, подключив устройство прямо к принтеру. В этом разделе описано, как печатать изображения с помощью P-2000.

Поддерживаемые принтеры

Устройство можно подключать к принтерам, которые поддерживают функцию USB DIRECT-PRINT.

Доступные типы бумаги

P-2000 поддерживает следующие размеры и типы бумаги.

Бумага	Размер
Premium Glossy Photo Paper (Улучшенная глянцевая фотобумага)	4x5 дюйм., 10x15 см, 5x7 дюйм., Letter, A4
Premium Semigloss Photo Paper (Улучшенная полуглянцевая фотобумага)	

Примечание:

Подробнее о бумаге — в руководстве к принтеру.

Подключение устройства к принтеру

Ниже описана процедура подключения устройства к принтеру Stylus Photo R300/310. Если вы работаете с другим принтером, обратитесь к его руководству.

1. Убедитесь, что устройство и принтер выключены. После этого снимите резиновую заглушку разъема USB.

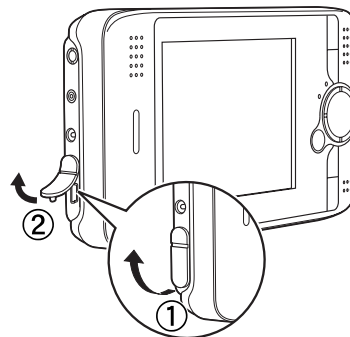

2. Подключите кабель USB к устройству.

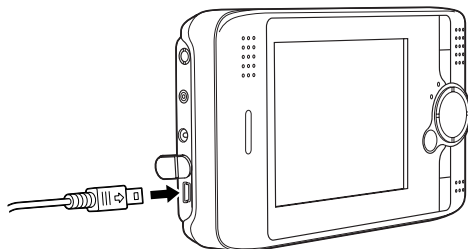

3. Подключите другой конец этого кабеля к разъему принтера.

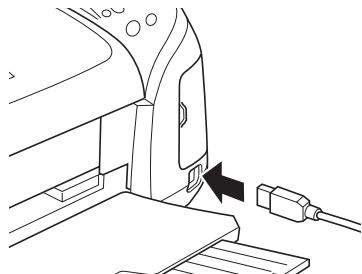

Примечание:

- ❑ Расположение разъема можно найти в руководстве к принтеру.

- ❑ Отсоединяйте кабель USB при работе с устройством, когда оно не подключено к компьютеру или принтеру.

Печать изображений

Примечание:

Во время печати используйте адаптер переменного тока.

1. Выберите нужное изображение.
2. Нажмите на кнопку Print (Печать).

3. Если вы хотите напечатать только выбранное изображение, выберите **Print This Image** (Напечатать это изображение). Если вы хотите напечатать все изображения в папке, выберите **Print All Images** (Напечатать все изображения). Если нужно напечатать не все изображения, выберите **Selected Images to Print** (Напечатать избранные изображения). Затем нажмите на кнопку **OK**.



Примечание:

Если выбрать вариант **Selected Images to Print**, появится следующий экран. Он позволяет сформировать список изображений, которые нужно напечатать. Подробности см. в разделе «Настройка количества копий» на стр. 51.

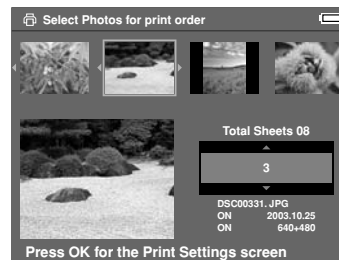

4. На экране Print Settings (Параметры печати) настройте параметры печати при помощи НАВИГАЦИОННОГО КОЛЬЦА и нажмите на кнопку ОК.

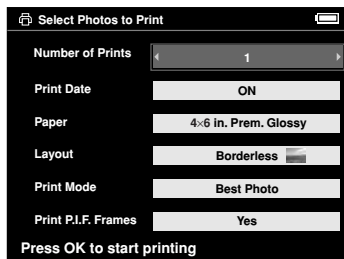

Примечание:

- Подробнее о параметрах печати — в разделе “Параметры печати”.
- Настройки будут сброшены после печати изображений.

Начнется печать. ЖК-дисплей выключится, и снова включится после завершения печати. ЖК-дисплей также включится, если нажать любую кнопку во время печати.

Параметры печати

Параметр	Описание
Number of Prints (Количество копий)	Задайте количество копий
Print Date (Печать даты)*	Укажите, нужно ли печатать дату снимка
Paper (Бумага)**	Выберите тип бумаги
Layout (Макет)**	Задайте макет печати изображений
Print Mode (Режим печати)**	Выберите режим печати
Print P.I.F. Frames (Печать рамок P.I.F.)	Укажите, нужно ли печатать рамку P.I.F., если выбранное изображение содержит данные P.I.F.

* Если изображение не содержит сведений о дате, печатается дата файла.

** Заданное значение в следующий раз будет использоваться по умолчанию.

Настройка количества копий

Перед началом печати можно выбрать нужные изображения и указать количество копий.

1. Выберите изображение на экране миниатюр или на полном экране.

- Нажмите на кнопку Menu (Меню) и в раскрывшемся меню выберите пункт Print Order (Порядок печати) кнопками Up (Вверх) и Down (Вниз).

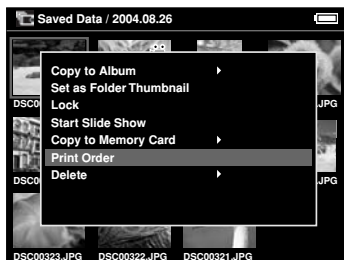

- Кнопками Up (Вверх) и Down (Вниз) укажите, сколько копий выбранного изображения нужно напечатать.



Примечание:

Если вы выбрали изображение на полном экране, экран ЖК-дисплея будет выглядеть не так, как показано выше, но действия останутся прежними.

- Указав количество копий, выберите другое изображение кнопками Right (Вправо) и Left (Влево).
- Повторите шаги 3 и 4, чтобы количество копий для всех изображений, которые нужно напечатать. Затем нажмите на кнопку OK.

Примечание:

- ❑ О том, как напечатать выбранные изображения, — в разделе «Печать изображений» на стр. 49.
- ❑ Настройки будут сброшены после печати изображений.

Использование P-2000 с другими устройствами

Использование P-2000 вместе с компьютером

Подключите устройство к компьютеру, чтобы просмотреть данные на мониторе, скопировать данные с устройства на компьютер или с компьютера на устройство. Компьютер распознает устройство P-2000 как внешний жесткий диск.

Если вы собираетесь использовать P-2000 вместе с компьютером, установите ПО с компакт-диска, прилагаемого к устройству. Подробности см. в разделе «Установка программного обеспечения» на стр. 61.

Примечание:

При работе с устройством во время подключения к компьютеру используйте адаптер переменного тока.

Подключение устройства к компьютеру

1. Подсоедините к устройству адаптер переменного тока. Затем включите устройство и компьютер.

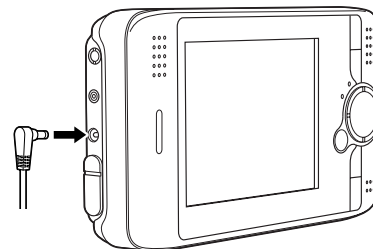

2. Подключите кабель USB к компьютеру. Затем снимите резиновую заглушку с разъема USB и подключите другой конец кабеля к устройству.

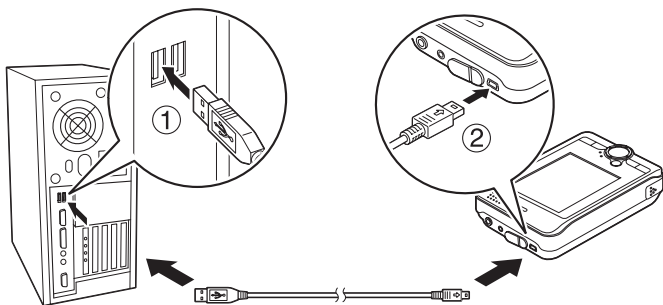

Некоторое время на панели будет отображаться значок периферийного режима компьютера (), затем ЖК-дисплей выключится.

Примечание:

ЖК-дисплей включится, если нажать любую кнопку.

3. Запустите программу EPSON Photo!4, которую вы установили с компакт-диска. Она позволяет просматривать и копировать данные. Подробности см. в оперативном руководстве пользователя к EPSON Photo!4.

Примечание:

- ❑ Данные можно скопировать с карты памяти на компьютер.
- ❑ Папка *Albums* (Альбомы), которую вы видите на жестком диске устройства, подключенного к компьютеру, соответствует папке *Albums* (Альбомы), а папка *Cards* (Карты) — папке *Saved Data* (Сохраненные данные).
- ❑ Не изменяйте названия папок *Albums* (Альбомы) и *Cards* (Карты), а также названия подпапок.
- ❑ При копировании данных с компьютера на устройство при помощи программ Проводник или Finder, копируйте их в каталог `\Albums\PC_DATA` (`\Альбомы\PC_DATA`). Эти папки созданы по умолчанию.
- ❑ Отсоединяйте кабель USB при работе с устройством, если оно не подключено к компьютеру или принтеру.

Отключение устройства от компьютера

Для пользователей Windows

1. Щелкните Unplug or Eject Hardware на экране компьютера.

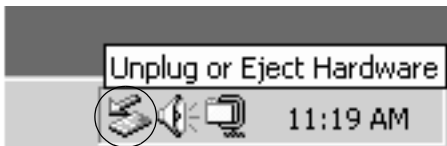

Примечание:

Содержание сообщения зависит от версии Windows.

2. Выключите устройство и отсоедините кабель USB от компьютера.

Примечание:

Если после копирования данных на компьютер в Windows 98 отсоединить кабель до выключения питания, появится голубой экран. Чтобы избежать этого, выключите компьютер перед отсоединением кабеля.

3. Отсоедините кабель USB от устройства.

Для пользователей Macintosh

1. Перетащите значок P-2000 в корзину для мусора на экране компьютера.
2. Выключите устройство и отсоедините кабель USB от компьютера.
3. Отсоедините кабель USB от устройства.

Использование разъема A/V Out

Устройство P-2000 оснащено разъемом A/V Out. Подключив устройство к монитору или телевизору, оснащенный входным видеоразъемом, можно посмотреть слайд-шоу или видеоизображение на мониторе также, как на ЖК-дисплее устройства.

Для просмотра изображений и воспроизведения видеоизображения на телевизоре сделайте следующее.

1. Выберите для параметра Video Out устройства метод передачи сигнала вашего телевизора.

Примечание:

Об изменении параметров — в разделе «Изменение параметров устройства» на стр. 57.

2. Подсоедините доступный в розничной продаже AV-кабель к телевизору. Второй конец кабеля AV подсоедините к устройству.

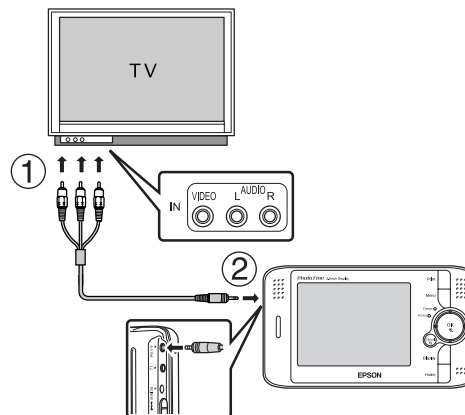

3. Настройте телевизор на входной видеосигнал от P-2000.

Примечание:

- ❑ AV-кабель можно подсоединять к устройству, даже когда оно включено.
- ❑ При подсоединении AV-кабеля к устройству ЖК-дисплей выключается.
- ❑ Некоторые мониторы не могут выводить изображение полностью, поэтому оно может быть обрезано сверху и снизу.

Настройка параметров

В этом разделе описано, как настроить параметры Р-2000. Вы можете настроить различные параметры показа и копирования изображений, отрегулировать звук, чтобы сделать работу с устройством более комфортной.

Изменение параметров устройства

Параметры, описанные в следующих разделах, можно изменить в меню Settings (Настройка). Чтобы открыть меню, выберите Settings (Настройка) на главном экране и нажмите на кнопку ОК.

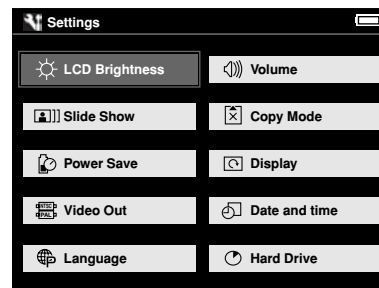

Следующая таблица содержит подробное описание всех параметров.

Параметр LCD Brightness (Яркость ЖК-дисплея)	LCD Brightness (Яркость ЖК-дисплея)	Регулирует яркость ЖК-дисплея. Выберите нужную яркость кнопками Right (Вправо) и Left (Влево)
Параметры Volume (Громкость)	Operation Sound (Звук операции)	Если выбрано значение ON (Вкл.), при выполнении некоторых операций раздается звуковой сигнал
	Volume (Громкость)	Позволяет настроить громкость для воспроизведения звука и видеоизображения
Параметры Slide Show (Слайд-шоу)	Effect (Эффект)	Позволяет выбрать один из пяти эффектов для слайд-шоу. Слайд-шоу будет выполняться с выбранным эффектом
	BGM (Фоновая музыка)	Позволяет выбрать фоновую музыку, которая воспроизводится во время слайд-шоу. Можно выбрать значение None (Нет), одну из стандартных мелодий или звуковые данные в той же папке
	Duration (Продолжительность)	Позволяет задать интервал смены изображений во время слайд-шоу. Интервал задается бегунком от 3 секунд до 30 минут

Параметр Copy Mode (Режим копирования)	Delete After Copying (Удалить после копирования)	Позволяет указать, нужно ли автоматически удалять изображения с карты памяти после копирования на жесткий диск. Если выбрано значение ON (Вкл.), изображения удаляются. Если включено подтверждение, перед копированием открывается диалоговое окно, предлагающее подтвердить удаление файлов
Параметры Power Save (Экономия энергии)	Backlight Power Off Duration (Длительность подсветки)	Позволяет задать время, по истечении которого фоновая подсветка ЖК-дисплея выключается и он выключается, если нет никаких операций. Время задается бегунком в интервале 1–10 минут
	Auto Power Off Duration (Период автоматического выключения)	Позволяет задать время, по истечении которого питание автоматически выключается для экономии заряда батареи, если нет никаких операций. Время задается бегунком в интервале 1–15 минут

Параметры Display (Дисплей)	Auto-rotation (Автоповорот)	Позволяет указать, нужно ли поворачивать изображения автоматически в соответствии с информацией Exif
	Folder view mode (Режим просмотра папок)	Позволяет задать режим отображения папок в папке Saved Data (Сохраненные данные). Если выбрано значение Daily Basis (На ежедневной основе), папки отображаются на ежедневной основе
	Unsupported Files (Неподдерживаемые файлы)	Позволяет указать, нужно ли отображать файлы в неподдерживаемом формате в виде миниатюр
Параметр Video Out (Выходной видеосигнал)	Video out (Выходной видеосигнал)*	Позволяет выбрать метод передачи сигнала: NTSC или PAL
Параметры Date and time (Дата и время)	Date and time (Дата и время)**	Позволяет задать дату и время
Параметр Language (Язык)	Language (Язык)	Позволяет выбрать один из восьми языков
Hard Drive (Жесткий диск)	Free Space (Свободно)	Отображает размер свободного пространства на жестком диске

* Изменив значение параметра, повторно подсоедините видеокабель.

** При изменении значения параметра Date Format (Формат даты), формат отображения даты на экране Date and time settings (Параметры Даты и времени) также изменится.

Работа с ПО

Требования к системе

В следующей таблице указаны требования к компьютеру, с которым можно использовать P-2000.

Для Windows

ОС	Microsoft® Windows® 98SE, Me, 2000 Professional, XP Home Edition, XP Professional
Процессор	Pentium 1 ГГц или выше
Память	128 Мб или больше
Жесткий диск	Для установки требуется не менее 50 Мб свободного пространства Для работы требуется не менее 1 Гб свободного пространства
Дисплей	SVGA (800x600) или выше, 16-битный цвет или лучше
Разъем	Порт USB (разъем типа А)

Для Macintosh

	Mac OS® 9.1 или более поздняя версия	Mac OS X 10.2 или более поздняя версия
Процессор	PowerPC G3 233 МГц или выше	PowerPC G3 700 МГц или выше
Память	128 Мб или больше	256 Мб или больше
Жесткий диск	Для установки требуется не менее 50 Мб свободного пространства Для работы требуется не менее 1 Гб свободного пространства	
Дисплей	800x600 или выше, 32000 цветов или больше	
Разъем	Разъем USB (тип А)	

О программном обеспечении

Компакт-диск, поставляемый с устройством, содержит следующее ПО.

EPSON Photo!4	EPSON PhotoQuicker
QuickTime	USB-драйвер EPSON P-2000 (только для Windows 98)
EPSON PhotoStarter	EPSON CardMonitor

Установка ПО описана в следующем разделе.

Примечание:

Функции CameraStarter и AutoDownloader программы EPSON Photo!4 нельзя использовать для работы с P-2000. Они предназначены только для работы с цифровыми камерами EPSON.

Установка программного обеспечения

Вставьте компакт-диск с ПО в привод CD-ROM или DVD и запустите программу установки, следуя приведенным далее инструкциям.

Для пользователей Windows

Примечание:

В Windows XP и Windows 2000 для установки этого ПО вы должны обладать административными привилегиями.

1. Программа установки будет запущена автоматически. Если установка не начинается, дважды щелкните значок компакт-диска EPSON.
2. Если появится сообщение с требованием отключить ваше антивирусное ПО, щелкните Continue (Продолжить).
3. Если появится сообщение с просьбой выбрать язык, выберите нужный язык.
4. В окне Software Installation (Установка ПО) щелкните кнопку Install (Установить). Следуйте инструкциям на экране и установите все необходимое ПО.
5. Когда появится сообщение с уведомлением о завершении установки, щелкните Exit (Выход) или Restart Now (Перезагрузить компьютер сейчас).

Примечание:

Если появилась кнопка Restart Now (Перезагрузить компьютер сейчас), щелкните ее, чтобы перезагрузить компьютер.

Для пользователей Macintosh

1. Для пользователей Mac OS X:
Дважды щелкните значок компакт-диска EPSON на рабочем столе.
Дважды щелкните значок Mac OS X в папке EPSON.

Для пользователей Mac OS 9
Дважды щелкните значок компакт-диска EPSON на рабочем столе.
Дважды щелкните значок Mac OS 9 в папке EPSON.

2. Если появится сообщение с требованием отключить ваше антивирусное ПО, щелкните Continue (Продолжить).
3. Если появится сообщение с просьбой выбрать язык, выберите нужный язык.

4. В окне Software Installation (Установка ПО) щелкните кнопку Install (Установить). Следуйте инструкциям на экране и установите все необходимое ПО.

Для пользователей Mac OS X:

Если откроется окно Authenticate (Проверка подлинности), щелкните значок ключа, введите имя и пароль администратора и щелкните ОК.

5. Когда появится сообщение с уведомлением о завершении установки, щелкните Exit (Выход) или Restart Now (Перезагрузить компьютер сейчас).

Примечание:

Если появилась кнопка Restart Now (Перезагрузить компьютер сейчас), щелкните ее, чтобы перезагрузить компьютер.

Запуск ПО

В этом разделе описано, как запустить ПО.

Для Windows

Программное обеспечение	Меню
EPSON Photo!4	Щелкните Start (Пуск), выберите All Programs (Все программ) или Programs (Программы) и щелкните EPSON Camera. Выберите EPSON Photo!4 и щелкните EPSON Photo!4
EPSON PhotoQuicker	Щелкните Start (Пуск), выберите All Programs (Все программ) или Programs (Программы) и щелкните EPSON PhotoQuicker. Щелкните EPSON PhotoQuicker3.4

Для Macintosh

Программное обеспечение	Меню
EPSON Photo!4	Дважды щелкните значок EPSON Photo!4 в программной папке EPSON Photo!4
EPSON PhotoQuicker	Дважды щелкните значок EPSON PhotoQuicker в программной папке EPSON PhotoQuicker на рабочем столе

Удаление программного обеспечения

Запустите программу удаления для каждого приложения. Подробности см. в интерактивной справке к каждому приложению.

Дополнительные сведения

Дополнительные сведения о ПО на компакт-диске см. в интерактивном руководстве пользователя для EPSON Photo!4 или EPSON PhotoQuicker.

Запустите программу, откройте интерактивное руководство пользователя и сделайте следующее.

Программное обеспечение	Чтобы запустить интерактивное руководство пользователя...
EPSON Photo!4	В меню Help (Справка) в Windows, в меню Apple в Mac OS 8.6–9.X или в меню EPSON Photo!4 в Mac OS X щелкните EPSON Photo!4 Help (Справка по EPSON Photo!4)
EPSON PhotoQuicker	Щелкните кнопку Help (Справка) в диалоговом окне

Примечание:

Доступ к интерактивному справочному руководству для EPSON Photo!4 и EPSON PhotoQuicker можно получить через меню Start (Пуск) в Windows или через файл INDEX.HTM в папке MANUAL в каждой папке с программным обеспечением в Macintosh.

Обслуживание и устранение неполадок

Очистка устройства

Чтобы поддерживать устройство в наилучшем рабочем состоянии, тщательно очищайте его несколько раз в год. Перед выполнением любых операций по уходу за устройством, обязательно прочитайте раздел «Важные инструкции по безопасности» на стр. 2. Также выполняйте следующие указания.

- ❑ Убедитесь, что устройство выключено.
- ❑ Чистой, сухой салфеткой очистите устройство от пыли.
- ❑ Не используйте жесткую или абразивную щетку.
- ❑ При необходимости, очистите контакты батареи мягкой тканью.

Устранение неполадок

Когда возникает неполадка, на экране ЖК-дисплея обычно появляется значок или сообщение об ошибке. В следующем разделе описаны типичные проблемы и способы их решения.

Значки/сообщения об ошибке

Значок/сообщение об ошибке	Описание
A file access error has occurred. Do not eject the memory card if it is being accessed. (Произошла ошибка доступа к файлу. Не вынимайте карту памяти, если к ней происходит доступ.)	Подождите, пока не погаснет индикатор доступа, заново вставьте карту памяти и попробуйте выполнить операцию еще раз
An error occurred while verifying. Files will not be deleted. (Во время проверки произошла ошибка. Файлы не будут удалены.)	Не удалось удалить несколько файлов. Проверьте данные

Значок/сообщение об ошибке	Описание
Some errors occurred while copying. Copying was canceled. (Произошло несколько ошибок во время копирования. Копирование было отменено.)	Некоторые файлы были пропущены, возможно на карте памяти установлена защита от записи. Проверьте карту памяти и повторите операцию
Some errors occurred while deleting files. The operation was canceled. (Произошло несколько ошибок во время удаления файлов. Операция была отменена.)	Некоторые файлы были пропущены, возможно на карте памяти установлена защита от записи. Проверьте карту памяти и повторите операцию.
There is no response from the printer. Make sure the printer is on. (Принтер не отвечает. Убедитесь, что принтер включен.)	Убедитесь, что принтер включен, и кабель USB подключен правильно. Проверьте принтер и прочитайте руководство к принтеру
You must set the date and time to ensure correct operation. (Для правильной работы необходимо настроить дату и время.)	См. раздел «Изменение параметров устройства» на стр. 57, настройте дату и время
	Wait until P-2000 cools down. (Подождите, пока P-2000 не охладится.)
	Указывает, что энергия батареи заканчивается. Зарядите батарею. Подробности см. в разделе «Зарядка батареи» на стр. 12

Значок/сообщение об ошибке	Описание
	Нажмите на кнопку сброса. Подробнее о кнопке сброса — в разделе «Сброс устройства» на стр. 70

Проблемы и их решения

Воспользуйтесь информацией из этого раздела для поиска источника и устранения возникшей неполадки.

Определите, проблема какого типа произошла, и перейдите к соответствующему разделу:

«Неполадки питания» на стр. 67

«Неполадки, связанные с просмотром и воспроизведением» на стр. 67

«Неполадки, связанные с операциями над файлами» на стр. 68

«Неполадки печати» на стр. 69

Неполадки питания

Питание не включается.

Причина	Что делать
Закончился заряд батареи	Значок  в верхнем правом углу ЖК-дисплея означает, что заряд батареи закончился. О том, как зарядить батарею — в разделе «Зарядка батареи» на стр. 12
Батарея вставлена неправильно	Убедитесь, что батарея вставлена правильно. См. раздел «Установка батареи» на стр. 12

Неполадки, связанные с просмотром и воспроизведением

Данные не отображаются.

Причина	Что делать
Формат изображения не поддерживается	Список поддерживаемых форматов см. в разделе «Поддерживаемые типы изображений» на стр. 24

Данные не отображаются.

Причина	Что делать
Выбранные видео- или звуковые данные не поддерживаются	Список поддерживаемых данных см. в разделе «Поддерживаемые типы видео- и звуковых данных» на стр. 31
Данные искажены	Еще раз скопируйте данные
Задана слишком низкая яркость ЖК-дисплея	О настройке яркости ЖК-дисплея — в разделе «Изменение параметров устройства» на стр. 57
К устройству подключен видеокабель	Отключите видеокабель

Воспроизведение фильма нечеткое или неожиданно прерывается.

Причина	Что делать
Скорость передачи данных слишком высокая	Проверьте скорость передачи данных. Подробности см. в разделе «Поддерживаемые типы видео- и звуковых данных» на стр. 31

Звук обрывается во время воспроизведения видео- или звукового файла.

Причина	Что делать
Скорость передачи данных слишком высокая	Проверьте скорость передачи данных. Подробности см. в разделе «Поддерживаемые типы видео- и звуковых данных» на стр. 31

Во время воспроизведения видеофайла звук отсутствует.

Причина	Что делать
Звуковой кодек данных не поддерживается	Проверьте формат файла. Подробности см. в разделе «Поддерживаемые типы видео- и звуковых данных» на стр. 31

Неполадки, связанные с операциями над файлами

Не удается выполнить операцию копирования.

Причина	Что делать
Недостаточно свободного пространства на жестком диске, чтобы скопировать все данные с карты памяти	Удалите ненужные данные с жесткого диска или уменьшите количество данных, которые нужно скопировать с карты памяти

Не удастся выполнить операцию копирования.

Причина	Что делать
Данные могут быть искажены	Попробуйте скопировать другие данные

Не удастся выполнить операцию удаления.

Причина	Что делать
Данные заблокированы	Разблокируйте данные (см. раздел «Использование раскрывающегося меню» на стр. 45)

Неполадки печати

Не удается напечатать данные.

Причина	Что делать
Принтер не поддерживается	Убедитесь, что принтер поддерживает функцию прямой печати (см. раздел «Поддерживаемые принтеры» на стр. 48)
Питание принтера выключено	Включите принтер
Кабель USB подключен неправильно	Заново подключите устройство к принтеру (см. раздел «Подключение устройства к принтеру» на стр. 48)
Данные искажены	Попробуйте скопировать другие данные

Сброс устройства

Если произошла ошибка и операцию нельзя выполнить, можно сбросить устройство, нажав КНОПКУ сброса тонким предметом, как показано ниже.

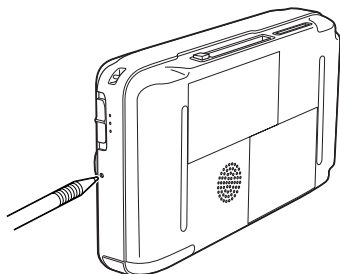

Обращение в службу поддержки

Если ваше устройство EPSON работает неправильно, и вы не можете решить проблему самостоятельно при помощи советов по устранению неполадок в документации, обратитесь в службу поддержки покупателей. Если адрес службы поддержки для вашего региона отсутствует в списке, обратитесь к продавцу.

Служба поддержки сможет быстрее оказать помощь, если вы предоставите следующую информацию:

- ❑ серийный номер устройства; (Обычно серийный номер находится на этикетке на тыльной стороне устройства.)
- ❑ модель устройства;
- ❑ версия программного обеспечения устройства; [В ПО устройства в меню About (О программе), выберите команду Version Info (Версия) или аналогичную.]
- ❑ марка и модель вашего компьютера;
- ❑ название и версия операционной системы вашего компьютера;
- ❑ названия и версии приложений, с которыми вы обычно используете устройство.

Информация в Интернет

Если вы можете установить связь с Интернет и располагаете программой просмотра Web, вы сможете получить доступ к нашему Web - сайту по адресу <http://support.epson.ru>. Здесь вы найдете информацию о драйверах, оперативные руководства пользователя, а также сможете получить ответы на интересующие вас вопросы.

Также дополнительную информацию по продукту вы сможете найти на нашем сайте <http://www.epson.ru>.

Помощь продавца

Не забывайте, что ваш продавец может помочь вам в определении неисправностей и способах их устранения. Его специалисты могут часто решить ваши проблемы быстро и легко, а также дать совет, какие действия следует предпринять далее.

Служба поддержки пользователей EPSON

Вы можете написать письмо на Web-сайте технической поддержки <http://support.epson.ru/contacts.shtml>.

Вы можете позвонить по телефону 8 (095) 737-3788 и вам помогут решить любую возникшую проблему специалисты Службы оперативной поддержки пользователей EPSON. Кроме того, вы можете воспользоваться бесплатным телефонным номером для поддержки пользователей EPSON в России 8 (800) 200-37-88. Список городов, в которых доступен сервис бесплатной телефонной поддержки, смотрите на нашем сайте <http://support.epson.ru>.

Сервисные центры

Вы можете получить техническую помощь в авторизованных сервисных центрах EPSON, которые указаны в вашем гарантийном талоне и на нашем сайте в разделе Контактная информация

Приложение

Соответствие стандартам и допускам

P-2000 (модель G941A)

Модель для США:

Электромагнитная совместимость	FCC часть 15 подраздел В класс В CSA C108.8 класс В
--------------------------------	--

Модель для Европы:

Директива об электромагнитной совместимости 89/336/ЕЕС	EN 55022 класс В EN 55024 EN 61000-3-2 (Используется с адаптером переменного тока) EN 61000-3-3 (Используется с адаптером переменного тока)
--	--

Данная модель соответствует требованиям нормативных документов ГОСТ 50948-2001 (Пл. 5.1-5.4, 5.6-5.9, 6.1-6.3), ГОСТ Р МЭК 60950-2002, ГОСТ Р 51318.22-99 (Класс Б), ГОСТ Р 51318.24-99.

Модель для Тайваня:

Электромагнитная совместимость	CNS13438 класс В
--------------------------------	------------------

Адаптер переменного тока (модель A351H)

Модель для США:

Безопасность	UL60950 CSA C22.2 № 60950
Электромагнитная совместимость	FCC часть 15 подраздел В класс В CSA C108.8 класс В

Модель для Европы:

Директива о низком напряжении 73/23/ЕЕС Директива об электромагнитной совместимости 89/336/ЕЕС	EN 60950 EN 55022 класс В EN 55024 EN 61000-3-2 EN 61000-3-3
---	--

Модель для Тайваня:

Электромагнитная совместимость	CNS13438 класс В
--------------------------------	------------------

Батарея (модель EU-97)

Модель для США:

Безопасность	UL2054
--------------	--------

Модель для Европы:

Директива об электромагнитной совместимости 89/336/ЕЕС	EN 55022 класс В EN 55024
--	------------------------------

Характеристики

Общие

Процессор	TMS320DM270
ЖК-дисплей	ЖК-дисплей EPSON VGA TFT
Жесткий диск	Жесткий диск 2,5" (40 Гб) FAT 32
Размеры и вес	Высота: 84 мм* Ширина: 147 мм* Глубина: 31,4 мм* Вес: около 415 г (с батареями)
Температура	Рабочая: от 5 до 35 °С** Хранения: от -20 до 60 °С
Влажность (без конденсации)	Рабочая: 30–80%** Хранения: 10–80%
Высота над уровнем моря	Рабочая: 3048 м или ниже Хранения: 12192 м или ниже
Карта памяти***	Карта памяти CompactFlash (Type1/Type2 и 3.3 V, включая MicroDrive), карта памяти SD, карта MultiMedia
Источники питания	Ионно-литиевая батарея (модель EU-97) Адаптер переменного тока (модель A351H)

- * Размеры приведены без учета выступающих частей.
- ** Зарядка считается работой с устройством.
- *** Для работы с другими картами памяти требуется доступный в розничной продаже адаптер CF. Подробнее об этом вы можете узнать в службе поддержки.

Электрические характеристики

Входное напряжение	5,0 В постоянного тока
Номинальный ток	Максимум 2,3 А
Потребляемая мощность	4 Вт (при работе от батареи) 9 Вт (при работе от адаптера переменного тока)

Интерфейс

Разъем USB	Один интерфейс USB 2,0 (класс запоминающих устройств) для подчиненного устройства
Разъем A/V Out	Квадрупольный мини-штекер (Ш 3,5 мм)
Выходной разъем для наушников	Сtereo мини-штекер (Ш 3,5 мм)
Слот для карт памяти CF	Один слот (Type1/Type2, 3,3 В) для карты памяти CompactFlash и MicroDrive
Слот для карт памяти SD	Один слот для карт памяти SD и карт MultiMedia

Батарея

Тип	Ионно-литиевая батарея
Модель	EU-97
Размер (В × Ш × Д)	22,45×20,4× 71 мм
Мощность	3,7 В, 2300 мАч
Температура	Хранения: от -20 до 40 °С*

- * Храните батарею в холодном месте, если не будете работать с ней длительное время.

Адаптер переменного тока

Модель	A351H
Вход	100–240 В перем. тока, 50–60 Гц, 0,3–0,1 А
Выход	5,0 В постоянного тока, 2,3 А
Потребляемая мощность	Максимум 18 Вт

Дополнительные принадлежности

Для работы с устройством доступны следующие дополнительные принадлежности.

дополнительное оборудование	код продукта
Ионно-литиевая батарея (модель EU-97)	B32B81825*

* Звездочка (*) заменяет последнюю цифру, которая зависит от региона поставки.

Словарь терминов

Далее приведены определения, относящиеся исключительно к P-2000.

AAC

Стандарт высокоэффективного сжатия звука.

Exif (Exchanged Image File Format)

Формат файла для данных JPEG, позволяющий добавлять информацию о изображении, например миниатюры, дату съемки и размер изображения.

JPEG

Формат сжатия цветных и черно-белых изображений. При сохранении в формате JPEG данные обычно занимают меньше место, чем в TIFF и других форматах.

MPEG4

Высокоэффективный стандарт сжатия звука.

Motion-JPEG

Алгоритм сжатия видео, в котором воспроизведение представляет собой непрерывное отображение фотографий (файлов JPEG) с высокой скоростью.

MP3

Стандарт, позволяющий сжимать звук с коэффициентом 10% без потери качества.

NTSC/PAL

Стандарты цветного аналогового телевидения. NTSC в основном используется в Японии, Северной Америке и различных странах Южной Африки. PAL в основном используется в Западной Европе (кроме Франции), Китае и некоторых странах Азии.

pixel (пиксел)

Сокращение от picture element — элемент изображения. Каждое изображение состоит из некоторого числа пикселей. Число пикселей также может измеряться в единицах dot.

Прогрессивный JPEG

Один из видов формата JPEG. Изображение в прогрессивном формате JPEG отображается путем постепенного улучшения разрешения.

RAW

Файл для вывода несжатых данных с CCD. Для отображения данных в этом формате необходимо установить специальное ПО.

TIFF (Tagged Image File Format)

Формат файла, который позволяет сохранять в одном файле изображение с разными разрешениями или кодировкой.

USB DIRECT-PRINT

Функция, позволяющая печатать прямо с устройства, подключенного к принтеру при помощи кабеля USB.

Предметный указатель

А

- Адаптер переменного тока
 - подключение, 13
- Альбом
 - изменение имени, 39
 - описание, 35
 - создание, 38
 - удаление, 40

Б

- Батарея
 - зарядка, 13
 - удаление, 14
 - установка, 12

В

- Выключение питания, 16
- Видео
 - воспроизведение, 33
 - доступные типы, 31
- Включение питания, 15

Г

- Главное меню, 17

Д

- Данные
 - копирование изображения, 36
 - копирование с карты памяти в устройство, 22
 - отображение на мониторе компьютера, 53
 - удаление, 42
- Допуски, 72
- Доступные типы бумаги, 48
- Доступные типы изображений, 24
- Доступные типы карт памяти, 19

З

- Зарядка батареи, 13
- Звук
 - воспроизведение, 33
 - доступные типы, 31
- Значки/сообщения об ошибке, 65

И

- Изменение параметров устройства, 57
- Изображение
 - доступные типы, 24
 - копирование в альбом, 36
 - отображение в виде миниатюр, 26
 - просмотр, 24
 - слайд-шоу, 30

Использование
альбомов, 35
видеовыхода, 56
раскрывающееся меню, 45
Использование меню, 17

К

Карта памяти
доступные типы, 19
удаление, 20, 21

Н

Настройка параметров, 57
Настройка устройства, 12

О

Основные функции, 1
Отображение изображений, 24
Очистка устройства, 65

П

Параметр
выходной видеосигнал, 58
громкость, 58
дата и время, 58
отображение, 58
режим копирования, 58
слайд-шоу, 58
экономия энергии, 58
язык, 58

яркость ЖК-дисплея, 58
Печать
настройка количества копий, 51
печать изображений, 49
Поддерживаемые принтеры, 48
Поддерживаемые типы видео- и звуковых данных, 31
Поддержка пользователя, 70
Подключение
к компьютеру, 53
к принтеру, 48
Приостановка работы кнопок, 17
Проблемы и их решения, 66
Программное обеспечение
дополнительные сведения, 63
начало работы, 62
системные требования, 60
удаление, 63
установка, 61
Прямая печать, 48

Р

Раскрывающееся меню, 45
Распаковка Р-2000, 9

С

Сброс устройства, 70
Связь с EPSON, 70
Стандарты, 72

Т

Техническая поддержка, 70

У

Удаление

 программное обеспечение, 63

Удаление карты памяти, 20, 21

Установка

 батарея, 12

 программное обеспечение, 61

Устранение неполадок, 65

 неполадки, связанные с операциями над файлами, 68

 неполадки, связанные с просмотром и воспроизведением, 67

 неполадки печати, 69

 неполадки питания, 67

Х

Характеристики

 Адаптер переменного тока, 75

 батарея, 74

 интерфейс, 74

 общие, 73

 стандарты и допуски, 72

 электрические, 74

Э

Элементы и их назначение, 10

 вид сзади, 10

 вид спереди, 10

 ЖК-дисплей и панель управления, 11

