

# EPSON®

## Impresora de fotografías

### PictureMate 500

Ninguna parte de esta publicación podrá ser reproducida, almacenada en un sistema de recuperación ni transmitida en forma alguna ni por ningún medio electrónico, mecánico, de fotocopiado, de grabación o cualquier otro, sin el previo consentimiento por escrito de Seiko Epson Corporation. Este manual contiene información específica para la impresora Epson adquirida. Epson no se hace responsable si se utiliza la información para el uso de otras impresoras.

Ni Seiko Epson Corporation ni sus filiales serán responsables ante el comprador de este producto ni ante terceras partes de los daños, pérdidas, costes o gastos en los que incurra el comprador o terceras partes, como resultado de accidentes, uso inapropiado o abuso de este producto ni de las modificaciones, reparaciones o alteraciones no autorizadas de este producto por parte del comprador, ni (excepto en Estados Unidos) del incumplimiento de las instrucciones de uso y mantenimiento facilitadas por Seiko Epson Corporation.

Seiko Epson Corporation no se responsabiliza de los daños o problemas derivados del uso de accesorios que no sean productos originales Epson u homologados por Seiko Epson Corporation.

Seiko Epson Corporation no se responsabiliza de ningún daño provocado por interferencias electromagnéticas producidas al utilizar cables de interfaz que no sean productos originales u homologados Epson.

EPSON® es una marca comercial registrada y PictureMate™ es una marca comercial de Seiko Epson Corporation.

PRINT Image Matching™ y el logotipo de PRINT Image Matching son marcas comerciales de Seiko Epson Corporation.

Copyright © 2001 de Seiko Epson Corporation. Todos los derechos reservados.

USB DIRECT-PRINT™ y el logotipo de USB DIRECT-PRINT son marcas comerciales de Seiko Epson Corporation.

Copyright © 2002 de Seiko Epson Corporation. Todos los derechos reservados.

Microsoft® y Windows® son marcas comerciales registradas de Microsoft Corporation.

Apple® y Macintosh® son marcas comerciales registradas de Apple Computer, Inc.

Design Exchange Co., Ltd. posee la licencia de una parte de los datos fotográficos almacenados en el CD-ROM del software de la impresora. Copyright © 2000 de Design Exchange Co., Ltd.

DPOF™ es una marca comercial de CANON INC., Eastman Kodak Company, Fuji Photo Film Co., Ltd. y Matsushita Electric Industrial Co., Ltd.

La marca y los logotipos de Bluetooth son propiedad de Bluetooth SIG, Inc. y todo uso realizado por Seiko Epson Corporation de estas marcas está sujeto a la licencia.

Zip® es una marca comercial registrada de Iomega Corporation.

SD™ es una marca comercial.

Memory Stick, Memory Stick Duo, Memory Stick PRO y Memory Stick PRO Duo son marcas comerciales de Sony Corporation.

xD-Picture Card™ es una marca comercial de Fuji Photo Film Co., Ltd.

*Aviso general: Los nombres de otros productos utilizados en esta documentación se citan con el mero fin de su identificación y son marcas comerciales de sus propietarios respectivos. Epson renuncia a cualquier derecho sobre esas marcas.*

Copyright © 2005 de Seiko Epson Corporation. Todos los derechos reservados.

## Familiarícese con su PictureMate

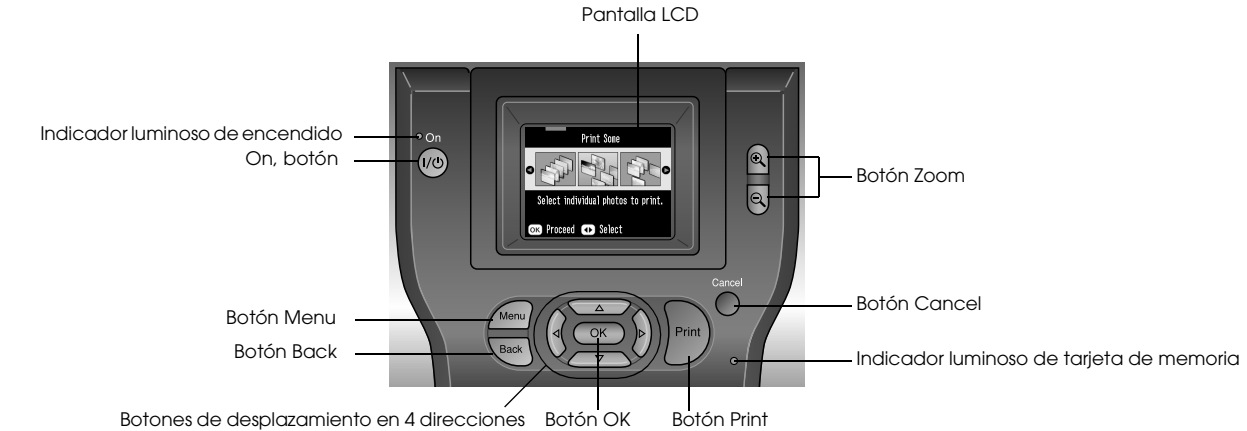

# Índice

## **Instrucciones de seguridad**

|  |    |
|--|----|
| Instrucciones importantes de seguridad . . . . . | 6  |
| Advertencias, precauciones y notas . . . . .     | 13 |

## **¡Bienvenidos!**

|   |    |
|---|----|
| Una breve introducción al proceso de fotografiado digital . . . . . | 14 |
| Formatos de foto compatibles . . . . .                              | 16 |
| Dónde encontrar información . . . . .                               | 17 |

## **Preparación para imprimir**

|   |    |
|---|----|
| Carga del papel . . . . .                         | 18 |
| Instrucciones de manipulación del papel . . . . . | 19 |
| Introducción de una tarjeta de memoria . . . . .  | 20 |

## **Impresión básica de fotografías**

|  |    |
|--|----|
| Impresión de todas las fotos . . . . .       | 23 |
| Impresión de varias fotos . . . . .          | 23 |
| Impresión de un intervalo de fotos . . . . . | 24 |

|  |    |
|--|----|
| Impresión de fotos buscándolas por fecha . . . . .               | 25 |
| Impresión de un índice . . . . .                                 | 27 |
| Impresión de una foto con un marco . . . . .                     | 27 |
| Impresión de fotos seleccionadas en la cámara con DPOF . . . . . | 29 |

## **Más operaciones con las fotos**

|   |    |
|---|----|
| Elección de una composición . . . . .                                   | 30 |
| Adición de la fecha o de la hora . . . . .                              | 32 |
| Impresión de fotos en blanco y negro o en sepia . . . . .               | 33 |
| Recorte de fotos . . . . .  | 34 |
| Arreglo de fotos . . . . .  | 35 |
| Impresión de una foto con un marco especificado por la cámara . . . . . | 38 |
| Presentación continua de las fotografías . . . . .                      | 38 |

## **Almacenamiento de fotos en un dispositivo externo**

|   |    |
|---|----|
| Almacenamiento de fotos en un dispositivo externo . . . . . | 39 |
|---|----|

## ***Impresión desde un dispositivo externo***

---

|   |    |
|---|----|
| Impresión desde una unidad externa . . . . .                      | 42 |
| Impresión desde una cámara preparada para<br>PictBridge . . . . . | 44 |
| Impresión desde un dispositivo Bluetooth . . . . .                | 46 |

## ***Sustitución del cartucho fotográfico***

---

|   |    |
|---|----|
| Comprobación del estado del cartucho fotográfico<br>(Niveles de tinta). . . . . | 52 |
| Sustitución del cartucho fotográfico . . . . .                                  | 52 |

## ***Cómo transportar la PictureMate***

---

## ***Configuración de las preferencias en la PictureMate***

---

|   |    |
|---|----|
| Cambio de la vista de fotos en la pantalla LCD . . . . .        | 60 |
| Configuración de Después de confirmación<br>impresión . . . . . | 61 |
| Ajuste del contraste del panel LCD. . . . .                     | 62 |
| Selección del idioma de la pantalla LCD . . . . .               | 63 |
| Cambio de los ajustes predeterminados. . . . .                  | 63 |
| Reinicio de todos los ajustes de impresión. . . . .             | 64 |

## ***Uso de la PictureMate con un ordenador***

---

|   |    |
|---|----|
| Instalación del software de la impresora. . . . . | 65 |
|---|----|

## ***Mantenimiento de la PictureMate***

---

|  |    |
|--|----|
| Revisión de los inyectores del cabezal de impresión. . . | 68 |
| Limpieza del cabezal de impresión . . . . .              | 69 |
| Alineación del cabezal de impresión . . . . .            | 70 |
| Limpieza de la impresora . . . . .                       | 73 |

## ***Solución de problemas***

---

|   |    |
|---|----|
| Mensajes de error/advertencia. . . . .                | 74 |
| Problemas de alimentación de la impresora. . . . .    | 76 |
| Problemas de impresión y ruido . . . . .              | 77 |
| Problemas con la calidad de las fotografías . . . . . | 78 |
| Problemas con el avance del papel . . . . .           | 80 |
| Problemas diversos de impresión . . . . .             | 81 |

## ***Atención al cliente***

---

|  |    |
|--|----|
| Centro de Atención al Cliente. . . . . | 82 |
| Sitio Web de Soporte técnico. . . . .  | 82 |

***Accesorios opcionales y productos consumibles***

---

|                                      |     |
|--------------------------------------|-----|
| Accesorios opcionales . . . . .      | .83 |
| Productos consumibles . . . . .      | .83 |
| Uso de la batería opcional . . . . . | .84 |

***Especificaciones de la impresora***

---

|  |     |
|--|-----|
| Especificaciones de la impresora . . . . . | .88 |
|--|-----|

***Índice***

---

---

# ***Instrucciones de seguridad***

---

## ***Instrucciones importantes de seguridad***

Lea detenidamente todas las instrucciones de esta sección antes de usar la impresora. Además, debe seguir todas las advertencias e instrucciones señaladas en la impresora.

### ***Cuando elija dónde colocar la impresora***

Cuando elija dónde colocar la impresora, tenga en cuenta lo siguiente:

- ❑ Coloque la impresora sobre una superficie plana y estable que sea mayor que la base de la impresora en todas las direcciones. Si coloca la impresora junto a la pared, deje al menos 10 cm entre la parte posterior de la impresora y la pared. La impresora no funcionará correctamente si está inclinada.
- ❑ Cuando almacene o transporte la impresora, no la incline, la ponga de lado ni la coloque boca abajo. Si lo hace, la tinta podría salirse del cartucho.

- ❑ Coloque la impresora de forma que haya el espacio suficiente delante de ella para que el papel salga por completo.
- ❑ Evite los lugares expuestos a cambios súbitos de temperatura y humedad. Mantenga la impresora y el adaptador de CA alejados de la luz solar directa, de una luz fuerte y de fuentes de agua o de calor.
- ❑ No deje la impresora en un lugar expuesto a altas temperaturas como, por ejemplo, un automóvil. Mantenga la impresora alejada de la luz solar directa, de una luz fuerte y de fuentes de calor. De lo contrario, la impresora podría estropearse o sufrir fugas de tinta.
- ❑ Evite los lugares polvorientos o en donde pueda sufrir golpes o vibraciones.
- ❑ Deje espacio suficiente alrededor de la impresora para una ventilación correcta.
- ❑ Coloque el adaptador de CA cerca de un enchufe de pared de donde sea cómodo desenchufarlo.

- ❑ No ponga ni guarde al aire libre la impresora, el adaptador de CA ni la batería opcional.

## ***Cuando instale su impresora***

Tenga en cuenta lo siguiente cuando instale la impresora:

- ❑ No tape ni obstruya los ventiladores ni las aberturas de la impresora.
- ❑ Los cables de alimentación no se deben colocar en lugares donde se puedan enroscar, cortar, desgastar, deshilar o rizar. No coloque ningún objeto sobre los cables de suministro de corriente, ni coloque éstos o el adaptador de CA allí donde se puedan pisar o atropellar. Tenga especial cuidado de no doblar los cables de alimentación en los extremos ni en los puntos de entrada y salida al adaptador de CA.
- ❑ Utilice únicamente el cable de alimentación que acompaña a este producto. Si utilizara otro cable, podría producirse un incendio, una descarga eléctrica o lesiones.
- ❑ El adaptador de CA modelo A361H está diseñado para ser utilizado con la impresora a la que acompaña. No intente emplearlo con otros dispositivos electrónicos a menos que se indique lo contrario.
- ❑ Utilice sólo el tipo de fuente de alimentación indicado en la etiqueta del adaptador CA, y suministre corriente siempre directamente de un enchufe eléctrico doméstico estándar con el cable de alimentación CA que cumpla las normas de seguridad locales aplicables.
- ❑ No utilice enchufes montados en el mismo circuito que aparatos tales como fotocopiadoras o sistemas de aire acondicionado que se apaguen y enciendan regularmente.
- ❑ No utilice enchufes eléctricos controlados por interruptores de pared o temporizadores automáticos.
- ❑ Mantenga alejado el ordenador de fuentes potenciales de interferencia electromagnética, tales como altavoces o receptores de teléfonos inalámbricos.

- ❑ No use cables deteriorados ni deshilachados, un adaptador de corriente alterna (CA) y la batería opcional.
- ❑ Si usa un cable alargador con la impresora, asegúrese de que el amperaje total de los dispositivos conectados al alargador no supere la capacidad total del cable. Asegúrese también de que el amperaje total de los dispositivos enchufados a la toma de pared no supere la capacidad total de ésta.
- ❑ Nunca desmonte, modifique ni intente reparar el adaptador de CA, el cable, la impresora ni sus accesorios a menos que siga las instrucciones expresamente explicadas en los manuales de la impresora.
- ❑ Desenchufe la impresora y el adaptador de CA, saque la batería opcional de la impresora y póngase en contacto con un técnico cualificado ante las siguientes situaciones:

Si el cable o el enchufe están estropeados; ha entrado líquido en la impresora, en el adaptador de CA o en la batería opcional; si la impresora, el adaptador de CA o la batería opcional se han caído o se ha dañado la carcasa; si la impresora, el adaptador de CA o la batería opcional no funcionan con normalidad o muestran un cambio en su rendimiento. (No ajuste los controles que no figuren en las instrucciones de uso).

- ❑ No lo utilice con las manos mojadas.
- ❑ Si tiene previsto utilizar el adaptador de CA o la batería opcional en Alemania, la instalación del edificio tiene que estar protegida por un disyuntor de 10 ó 16 amperios para proporcionar una protección contra cortocircuitos y sobrecargas de corriente adecuada para esta impresora.



## ***Cuando utilice la impresora***

Tenga en cuenta lo siguiente cuando utilice la impresora:

- ❑ Si utiliza la impresora en lugares donde esté restringido el uso de dispositivos eléctricos, como en aviones u hospitales, siga las instrucciones allí indicadas.
- ❑ No introduzca objetos por las ranuras de la impresora.
- ❑ Procure que no se vierta líquido dentro de la impresora y el adaptador de CA.
- ❑ No introduzca la mano en la impresora ni toque el cartucho fotográfico durante la impresión.
- ❑ Para apagar la impresora, utilice siempre el botón On. No desenchufe la impresora ni apague el interruptor hasta que el indicador de alimentación se apague.
- ❑ Antes de trasladar la impresora, compruebe que el cartucho fotográfico esté en su sitio.
- ❑ Deje el cartucho fotográfico instalado. Si lo extrajera, el cabezal de impresión se secaría y la impresora no podría imprimir.

## ***Cuando utilice una tarjeta de memoria***

- ❑ Utilice únicamente tarjetas de memoria compatibles con la impresora. Consulte la sección Inserción de tarjetas de memoria.

## ***Cuando utilice la pantalla LCD***

- ❑ La pantalla LCD puede mostrar algunos puntitos claros u oscuros. Esto es normal y no significa que el monitor LCD esté estropeado.
- ❑ Utilice únicamente un paño seco y suave para limpiar la pantalla. No utilice productos de limpieza líquidos ni químicos.
- ❑ Si la pantalla LCD del panel de control de su impresora está estropeado, póngase en contacto con su distribuidor. Si se mancha las manos de solución de cristal líquido, láveselas a conciencia con agua y jabón. Si le entra solución de cristal líquido en los ojos, láveselos inmediatamente con agua. Si, aun después de lavarse a conciencia, sigue notando molestias o problemas de vista, acuda a un médico de inmediato.

## ***Cuando utilice el adaptador Bluetooth de impresión de fotografías***

Consulte la documentación del adaptador Bluetooth de impresión de fotografías para conocer las instrucciones de seguridad.

## ***Cuando utilice la batería opcional***

- ❑ Si el ácido de la batería entra en contacto con los ojos o la piel, enjuague inmediatamente la zona afectada a conciencia con agua y acuda a un médico. Si se traga una batería, acuda inmediatamente a un médico.
- ❑ Utilice únicamente una batería de iones de litio Epson modelo EU-112 para esta impresora según las instrucciones indicadas en la documentación del usuario. La sustitución de la batería por un modelo incorrecto puede provocar una explosión.
- ❑ Use únicamente el adaptador de CA modelo A361H para cargar la batería y hacer funcionar la impresora.
- ❑ No cargue ni utilice la batería con dispositivos distintos del producto especificado. El uso de la batería con otros dispositivos puede estropear la batería o los dispositivos, o puede provocar una explosión.
- ❑ Para evitar cortocircuitos, no retire los recubrimientos de la batería.
- ❑ No toque la batería con las manos mojadas ni la utilice cerca del agua.
- ❑ No esponga la batería al contacto con agua ni a una humedad excesiva.
- ❑ No tire, perforo, desmonte, corte ni cortocircuite la batería.
- ❑ No coloque la batería cerca ni dentro de fuentes de fuego o agua.
- ❑ No utilice baterías/pilas estropeadas ni con fugas.
- ❑ Cargue la batería únicamente en este producto.
- ❑ No cargue la batería cerca de una llama o en lugares muy calurosos.
- ❑ Mantenga la batería alejada de fuentes de calor.

- ❑ No deje la batería en un vehículo porque podría sobrecalentarse.
- ❑ No inserte objetos en ninguna de las aberturas, pues podrían tocar puntos de voltaje peligrosos o cortocircuitar componentes.
- ❑ Evite que la batería entre en contacto con objetos metálicos (como monedas o llaves) que puedan cortocircuitarla.
- ❑ No suelde conductores ni bornes o terminales directamente a la batería.
- ❑ No toque los bornes de la batería.
- ❑ Mantenga la batería alejada de las llamas si tiene fugas o huele raro.
- ❑ Si la batería sufre un sobrecalentamiento, decoloración o deformación, sáquela de este producto y no la utilice.
- ❑ Cargue la batería antes de usarla si lleva mucho tiempo sin utilizarla.

## **Cuando guarde la batería opcional**

- ❑ Cuando no vaya a utilizar la impresora durante mucho tiempo, saque la batería y guárdela aparte para evitar que se agote.
- ❑ No guarde la batería en lugares muy calurosos ni muy húmedos.
- ❑ Mantenga la batería fuera del alcance de los niños.

## **Desecho de la batería opcional**

Antes de desechar la batería, compruebe que esté totalmente descargada.



### **Advertencia:**

- ❑ *No deseche las baterías con la basura normal. Colóquelas en un contenedor de reciclaje de acuerdo con las leyes locales.*
- ❑ *No incinere ni tire la batería al fuego.*

Para los usuarios europeos:

No deseche las baterías con la basura normal.  
Colóquelas en un contenedor de reciclaje de acuerdo con las leyes locales.

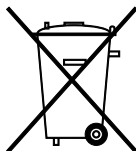

Para los usuarios de Estados Unidos y Canadá:



Esta señal indica que la batería va a ser reciclada por RBRC. Cuando deseche la batería, póngase en contacto con RBRC.

## ***Cuando manipule los cartuchos fotográficos***

Tenga en cuenta lo siguiente cuando manipule cartuchos fotográficos:

- No agite el cartucho fotográfico cuando esté fuera de la bolsa, pues podría salirse la tinta.
- No despegue ni rasgue la etiqueta del cartucho, ya que podrían producirse pérdidas de tinta.

- No utilice un cartucho fotográfico si ha pasado la fecha de caducidad indicada en el envoltorio: podría disminuir la calidad de la impresión. Para conseguir una impresión perfecta, use el cartucho fotográfico durante los seis meses posteriores a su instalación.
- No desmonte los cartuchos fotográficos ni trate de rellenarlos. Si lo hiciera, podría averiar el cabezal de impresión.
- Si ha sacado el cartucho fotográfico de un lugar de almacenamiento frío, espere al menos tres horas para que alcance la temperatura ambiente antes de utilizarlo.
- Guarde los cartuchos fotográficos en un lugar fresco y oscuro.
- El chip IC del cartucho fotográfico conserva muchos datos relacionados con el cartucho, tales como la cantidad de tinta restante, de forma que se pueda sacar y volver a introducir el cartucho sin problemas. No obstante, cada vez que se inserta un cartucho se consume algo de tinta porque la impresora comprueba su fiabilidad automáticamente.
- Guarde los cartuchos fotográficos con la parte inferior del embalaje hacia abajo.

## Normativa ENERGY STAR®



Como miembro de ENERGY STAR®, Epson ha decidido que este producto cumpla las directrices de ENERGY STAR® para un mejor aprovechamiento de la energía.

El Programa Internacional ENERGY STAR® para Equipos de oficina es una colaboración voluntaria con la industria de equipos ofimáticos para promocionar la introducción de ordenadores personales, monitores, impresoras, máquinas de fax, fotocopiadoras, escáneres y dispositivos de varias funciones con una decidida intención de reducir la contaminación atmosférica producida por la generación de energía. Sus normas y logotipos son iguales en todas las naciones participantes.

---

## Advertencias, precauciones y notas



### **Las advertencias**

*deben seguirse estrictamente para evitar daños físicos.*



### **Las precauciones**

*deben seguirse para evitar daños materiales en el equipo.*

### **Las notas**

*contienen información importante y sugerencias prácticas acerca del funcionamiento de la impresora.*

---

## ¡Bienvenidos!

PictureMate™ es su laboratorio fotográfico privado y fácil de usar. Con solo insertar una tarjeta de memoria de cámara digital, ya puede imprimir fotografías brillantes y duraderas. Como la PictureMate es ligera y portátil, puede imprimir en cualquier lugar y momento. Además, las fotos de la PictureMate son para archivar; dentro de varias generaciones sus impresiones PictureMate conservarán la frescura de hoy.

---

### ***Una breve introducción al proceso de fotografiado digital***

Con las cámaras de carrete, el proceso era simple: se compra el carrete, se fotografía, se deja el carrete en el laboratorio fotográfico y luego se recogen las fotos y los negativos. Como tenía los negativos, podía llevarlas allí de nuevo para hacer copias.



El proceso digital también es sencillo, sólo que usted tiene todo el control. Basta con seguir estos pasos:

#### **1. Revisar y borrar**

Cuando haya terminado de fotografiar, revise las fotos en la pantalla de la cámara digital. Borre las que no quiera imprimir o guardar.



#### **2. Imprimir**

Inserte la tarjeta de memoria de su cámara digital en la PictureMate, elija sus fotos e imprímalas.



#### **3. Guardar**

Para conservar sus archivos fotográficos digitales (como los negativos de un carrete), guárdelos en un CD o en el ordenador. Después podrá volver a imprimirlos siempre que quiera.

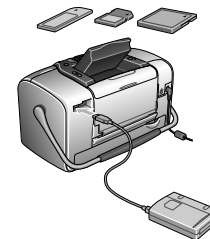

#### 4. Vacíe la tarjeta de memoria

Después de guardar sus archivos fotográficos, bórrelos de su tarjeta de memoria para dejar espacio para otras fotos.

## Funciones especiales

La impresión con la PictureMate es todavía más fácil con estas funciones especiales:



Menú principal

Desde el menú principal de la PictureMate, puede imprimir todas sus fotos o seleccionar únicamente las que desee. Consulte "Impresión básica de fotografías" en la página 22.



Recortar

Puede recortar fotos directamente en la PictureMate, sin recurrir a un ordenador. Consulte "Recorte de fotos" en la página 34.



DPOF

Si su cámara admite el DPOF (Formato de orden de impresión digital), podrá preseleccionar qué fotos desea imprimir mientras la tarjeta de memoria siga dentro de la cámara. Después, cuando inserte la tarjeta en la PictureMate, detectará qué fotos ha elegido. Consulte "Impresión de fotos seleccionadas en la cámara con DPOF" en la página 29.



Si su cámara está preparada para PictBridge® o para USB DP (Impresión directa USB), puede conectarla a la PictureMate y controlar la impresión directamente desde la cámara. Consulte "Impresión desde una cámara preparada para PictBridge" en la página 44.



Si tiene un PDA, teléfono móvil u ordenador preparado para Bluetooth<sup>®</sup>, puede enviar fotos sin necesidad de cables a la PictureMate para imprimirlas. Solo necesita el adaptador Bluetooth de impresión de fotografías Epson<sup>®</sup> opcional. Consulte "Impresión desde un dispositivo Bluetooth" en la página 46.

**Nota:**

*La PictureMate también admite los estándares de mejora de imágenes P.I.M. (PRINT Image Matching™) y Exif Print que llevan incorporados muchas cámaras. Para saber si su cámara está preparada para P.I.M., consulte la documentación de la cámara.*

---

## **Formatos de foto compatibles**



Compruebe que sus fotografías cumplan estos requisitos para imprimirlas con la PictureMate:

- Únicamente archivos JPEG o archivos TIFF sin comprimir
- Resoluciones comprendidas entre 80 × 80 y 4600 × 4600 píxeles

PictureMate detecta e imprime las 999 primeras fotos de la tarjeta de memoria.



---

## Dónde encontrar información

### Desembalaje e instalación



En la hoja *Para empezar*, encontrará las instrucciones para desembalar, instalar y utilizar la PictureMate.

### Impresión, cambio de ajustes e instalación del software de impresora

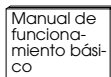

En el *Manual de funcionamiento básico* (este libro), se explica cómo imprimir fotos directamente desde la tarjeta de memoria de la cámara digital. También trata de cómo imprimir desde otros dispositivos, sustituir el cartucho fotográfico PictureMate, cuidar la PictureMate, instalar el software de la impresora y solucionar problemas.

### Uso de la PictureMate con un ordenador



En el *Manual de usuario* en pantalla del CD se ofrecen información e instrucciones exhaustivas del uso de la PictureMate con un ordenador.

---

## Preparación para imprimir

Antes de imprimir, tiene que cargar papel e insertar la tarjeta de memoria en la PictureMate.

---

### Carga del papel

Siga estos pasos para cargar Papel fotográfico PictureMate:



**Precaución:**

*No cargue papel normal, pues podría averiar la PictureMate.*

1. Coloque el asa hacia atrás y abajo. Después, abra el soporte para el papel y la bandeja de salida.

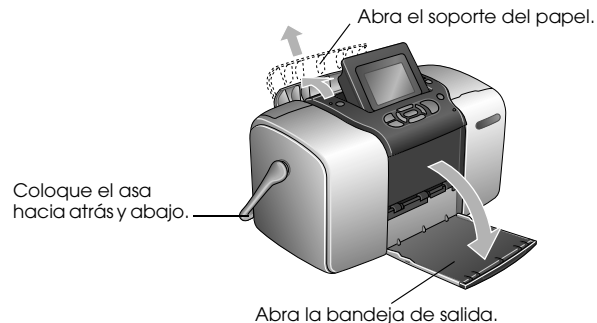

**Nota:**

*Deje el asa totalmente bajada durante la impresión para permitir que el papel avance.*

- Deslice la parte superior del soporte del papel suavemente hasta oír el clic que indica que está encajado en su sitio.

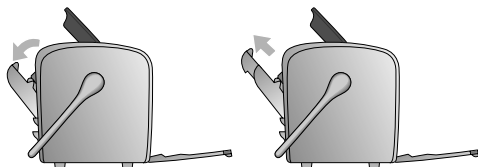

- Coloque el papel junto al extremo derecho, con la cara satinada hacia arriba.

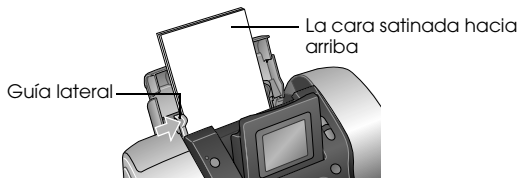

**Nota:**

*La cara satinada siempre debe estar hacia arriba para evitar la aparición de manchas.*

- Deslice la guía lateral izquierda hasta tocar el papel. Compruebe que esté bien cerca, pero sin impedir que se mueva el papel.

**Nota:**

*Cuando necesite más papel, encargue un paquete PictureMate PicturePack. Si desea más información, consulte "Productos consumibles" en la página 83.*

## Instrucciones de manipulación del papel

### Cuando almacene las impresiones

- No toque la cara impresa ni apile las impresiones hasta que se seque la tinta.
- Para no rayar la imagen, tenga cuidado de no rozar la cara impresa del papel. Si la cara impresa está demasiado rozada, es posible que la tinta se desprenda del papel.
- Cuando apile las impresiones, evite que las imágenes se toquen.
- Cuando apile impresiones y fotografías impresas en papel convencional, evite que las imágenes se toquen.
- Si apila impresiones, coloque una hoja de papel normal u otro papel absorbente entre las impresiones.

## Cuando almacene papel sin usar

Vuelva a colocar el papel sin usar en el paquete original, y guárdelo lejos de temperaturas extremas, humedad y luces intensas.

## Cuando muestre las impresiones

- ❑ Cuando muestre impresiones al aire libre, Epson recomienda colocarlas en marcos de cristal para conservar los colores de la imagen.
- ❑ Evite colocar las impresiones al aire libre o en un lugar expuesto a la luz solar directa para evitar que queden descoloridas.

### Nota:

Para obtener un resultado óptimo, deje que las impresiones se sequen totalmente durante 24 horas antes de enmarcarlas.

## Introducción de una tarjeta de memoria

1. Pulse On para encender la PictureMate.
2. Abra la cubierta de la tarjeta de memoria.
3. Inserte una tarjeta de memoria en la ranura correcta, como se muestra en la ilustración.



Superior:

SmartMedia™



xD Picture Card™  
xD-Picture Card™ Type M

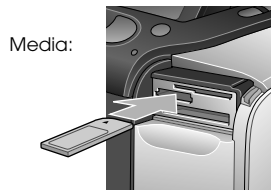

Media:

Sony Memory Stick®  
Memory Stick Duo™ \*  
Memory Stick PRO™  
Memory Stick PRO Duo™ \*  
MagicGate™ Memory Stick  
MagicGate Memory Stick Duo™ \*



SD (Secure Digital)  
tarjeta SD™ mini\*\*  
MMC™ (MultiMediaCard™)



Inferior:

Microdrive™  
CompactFlash® (Tipos I + II)

\* Imprescindible el adaptador de Memory Stick Duo

\*\* Imprescindible el adaptador de miniSD.

Con cuidado, empuje la tarjeta hacia adentro hasta que no pueda más (no llega a entrar del todo).

Introduzca solo una tarjeta de cada vez.

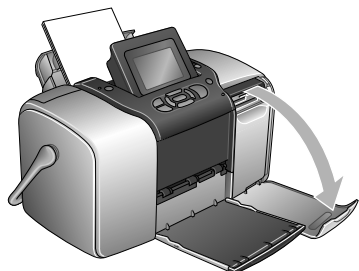

Cuando esté dentro, se encenderá el indicador luminoso de la tarjeta.

Indicador luminoso de la tarjeta



4. Cierre la cubierta de la tarjeta de memoria.

Ahora, ya puede elegir fotos y composiciones para imprimirlas en el menú principal. Consulte “Impresión básica de fotografías” en la página 22.

### **Extracción de la tarjeta de memoria**

Antes de extraer una tarjeta de memoria, compruebe que el indicador luminoso de la tarjeta no esté intermitente. Después, tire de la tarjeta para sacarla de la ranura.





#### **Precaución:**

*No saque la tarjeta cuando el indicador luminoso esté intermitente, pues podría perder fotos almacenadas en la tarjeta.*

# Impresión básica de fotografías

En el menú principal puede elegir las fotos que desee imprimir.

|   |  |
|---|--|
|  | <b>Imprimir todo:</b> imprime todas las fotos que hay en la tarjeta.                   |
|  | <b>Imprimir algunas:</b> seleccione varias fotos y elija una o más copias de cada una. |
|  | <b>Imprimir intervalo:</b> imprima un intervalo de fotos de la tarjeta.                |

|  |   |
|--|---|
|  | <b>Imprimir índice:</b> imprima una vista en miniatura de todas las fotos guardadas en la tarjeta de memoria.                   |
|  | <b>Imprimir por fecha:</b> busque fotos por la fecha de fotografiado y seleccione las que desee.                                |
|  | <b>Añadir marco:</b> imprima una foto con un marco de la impresora o de la tarjeta de memoria.                                  |
|  | <b>Fotos seleccionadas en la cámara con DPOF:</b> imprima una serie de fotos que ha seleccionado en la cámara digital con DPOF. |

Compruebe que la tarjeta de memoria esté insertada en la PictureMate y que la pantalla muestre el menú principal. Después, siga estos pasos para elegir la opción deseada.

## Impresión de todas las fotos



1. Pulse  $\leftarrow$  o  $\rightarrow$  para resaltar Imprimir todo, y pulse OK.
2. Pulse  $\uparrow$  o  $\downarrow$  para seleccionar el número de copias.



3. Pulse OK para confirmar los ajustes de impresión seleccionados.

4. Pulse Print para empezar la impresión.

## Impresión de varias fotos



1. Pulse  $\leftarrow$  o  $\rightarrow$  para seleccionar Imprimir algunas, y luego pulse OK.
2. Pulse  $\leftarrow$  o  $\rightarrow$  para ver la foto que desee imprimir.



### Nota:

Puede alternar de vista de fotos pulsando  $\leftarrow$  o  $\rightarrow$

3. Pulse  $\triangle$  o  $\nabla$  para elegir el número de copias que va a imprimir de esa foto (100 como máximo).



4. Repita los pasos 2 y 3 para otras fotos.
5. Pulse OK para confirmar los ajustes de impresión seleccionados.
6. Pulse Print para empezar la impresión.

---

## Impresión de un intervalo de fotos

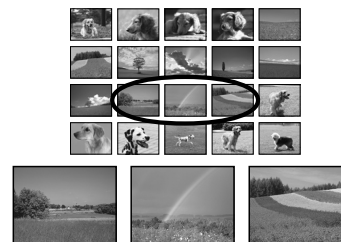

Siga estos pasos para imprimir un intervalo (o secuencia) de fotos consecutivas procedentes de la tarjeta de memoria de su cámara. La selección de un intervalo es cómoda porque evita tener que elegir las fotos una a una.

1. Pulse  $\triangleleft$  o  $\triangleright$  para resaltar Imprimir intervalo, y pulse OK. Aparecerán imágenes en miniatura de las fotos.



2. Pulse ⏪ o ⏩ para elegir la primera foto. Después, pulse OK.



3. Pulse ⏪ o ⏩ para elegir la última foto.



4. Compruebe que las fotos que desee imprimir estén resaltadas de color azul y pulse OK.
5. Pulse ⏶ o ⏷ para seleccionar el número de copias.

6. Pulse OK para confirmar los ajustes de impresión seleccionados.
7. Pulse Print para empezar la impresión.

## Impresión de fotos buscándolas por fecha



Si sabe en qué fecha se tomaron las fotos, puede localizarlas e imprimir las gracias a este menú.

1. Pulse ⏪ o ⏩ para resaltar Imprimir por fecha, y pulse OK.

- Pulse  $\triangle$  o  $\nabla$  para resaltar la fecha deseada y luego  $\triangleright$  para seleccionarla. Para anular la selección, pulse  $\triangleleft$ .

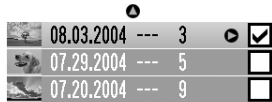

Total 3 hoja/s.

$\triangleleft$  Seleccionar/Cancelar  $\triangleright$  OK Proceder

- Pulse OK.
- Pulse  $\triangleleft$  o  $\triangleright$  para seleccionar la foto deseada.

**Nota:**

Puede alternar de vista de fotos pulsando  $\text{Ⓚ}$  o  $\text{Ⓛ}$

- Pulse  $\triangle$  o  $\nabla$  para seleccionar el número de copias de esa foto.



- Repita los pasos 4 y 5 para otras fotos.
- Pulse OK para confirmar los ajustes de impresión seleccionados.
- Pulse Print para empezar la impresión.

---

## Impresión de un índice



1. Pulse ⏪ o ⏩ para resaltar Imprimir índice, y pulse OK.
2. Pulse OK para confirmar los ajustes de impresión seleccionados.
3. Pulse Print para empezar la impresión.

---

## Impresión de una foto con un marco



Puede conseguir fotos más divertidas si las imprime con un marco. Además de los marcos predefinidos, puede añadir marcos de la tarjeta de memoria con los programas PIF DESIGNER y EPSON PRINT Image Framer Tool. Para más información sobre cómo instalar el software, consulte “Instalación del software de la impresora” en la página 65. Para más detalles sobre el uso del software, consulte el *Manual de usuario* on-line.

### **Nota:**

*Si desea imprimir una foto con un marco especificado por la cámara EPSON, consulte “Impresión de una foto con un marco especificado por la cámara” en la página 38.*

1. Pulse ⏪ o ⏩ para seleccionar Añadir marco, y pulse OK.

2. Pulse ◀ o ▶ para seleccionar la foto y luego pulse OK.



3. Pulse ◀ o ▶ para seleccionar el marco y luego pulse OK.



Aparecerá una vista previa de la foto y el marco seleccionados.



**Nota:**

*Si selecciona un marco de la tarjeta de memoria, no aparecerá la vista previa de la foto y el marco.*

4. Pulse ▲ o ▼ para seleccionar el número de copias.
5. Pulse OK para confirmar los ajustes de impresión seleccionados.
6. Pulse Print para empezar la impresión.

---

## Impresión de fotos seleccionadas en la cámara con DPOF

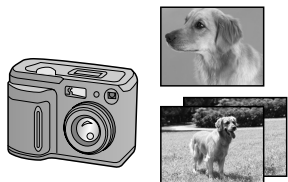

Si su cámara es compatible con DPOF (Formato de orden de impresión digital), puede utilizar este formato para preseleccionar qué fotos y cuántas copias desea imprimir. En el manual de su cámara encontrará instrucciones para seleccionar las fotos que va a imprimir con DPOF. Después, inserte la tarjeta de memoria en la PictureMate. PictureMate leerá automáticamente las fotos preseleccionadas.

1. Coloque papel e inserte una tarjeta de memoria que contenga datos DPOF.

2. Cuando aparezca este mensaje, pulse OK.

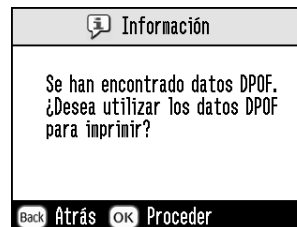

3. Pulse Print para empezar la impresión.

---

## Más operaciones con las fotos

Si pulsa Menu durante la configuración de los ajustes de impresión, podrá modificar sus impresiones como sigue:

- ❑ Imprimir fotos con diversas composiciones.
- ❑ Imprimir fotos con la hora y/o la fecha.
- ❑ Imprimir fotos en blanco y negro o con un tono sepia.
- ❑ Imprimir solo parte de la foto.
- ❑ Ajustar o mejorar las impresiones de las fotos.
- ❑ Imprimir una foto con un marco especificado por la cámara.

También puede ver todas las fotos almacenadas en la tarjeta de memoria de forma continua, como una presentación de diapositivas, desde el menú principal.

---

### Elección de una composición

1. Después de seleccionar fotos y el número de copias, pulse Menu.
2. Pulse  $\odot$  o  $\ominus$  para resaltar Composición, y pulse  $\triangleright$  para abrir el menú.
3. Pulse  $\odot$  o  $\ominus$  para resaltar el ajuste de composición que desee para su foto o fotos y pulse OK.



Tiene las siguientes opciones:



Sin márgenes



Índice



Con márgenes



Media página  
(2 por hoja sin  
márgenes)



Doble  
(2 por hoja con margen)



ID de foto

**Nota:**

*Si desea imprimir dos fotos de tamaño doble en una hoja, seleccione varias copias o varias fotos.*

4. Si no desea cambiar más ajustes, pulse OK para cerrar el menú.
5. Pulse OK para confirmar los ajustes de impresión seleccionados.
6. Pulse Print para empezar la impresión.

## Ajuste de la ampliación de la imagen en la impresión sin márgenes

Cuando está seleccionado Sin márgenes, la imagen se amplía automáticamente para eliminar los márgenes. Esto puede recortar parte de la imagen. A continuación, se explica cómo controlar la ampliación de la imagen.

1. En el menú principal, después de seleccionar fotos, pulse Menu.
2. Pulse  $\triangleup$  o  $\triangledown$  para seleccionar Configurar, y pulse  $\triangleright$  para abrir el menú.
3. Pulse  $\triangleup$  o  $\triangledown$  para seleccionar Expansión sin márgenes, y pulse  $\triangleright$ .
4. Pulse  $\triangleup$  o  $\triangledown$  para seleccionar el ajuste y luego pulse OK.

**Nota:**

*Generalmente, lo más recomendable es seleccionar Máx. para eliminar todos los márgenes del papel. Si selecciona Mín., se imprime menos imagen fuera de los bordes del papel. Según disminuye la parte de la imagen que se imprime, irán apareciendo márgenes en uno o más lados del papel.*

---

## Adición de la fecha o de la hora

Puede estampar la fecha y la hora de fotografiado en la esquina inferior derecha de la impresión.

1. Después de seleccionar fotos y el número de copias, pulse **Menu**.



2. Para imprimir la fecha, pulse  $\triangle$  o  $\nabla$  para seleccionar **Fecha**, y pulse  $\triangleright$  para abrir el menú.



3. Pulse  $\triangle$  o  $\nabla$  para elegir un ajuste.



- Ninguno** (predeterminado, no se estampa la fecha)
- mmm.dd.aaaa** (Sep.01.2004)
- dd.mmm.aaaa** (01.Sep.2004)
- aaaa.mm.dd** (2004.09.01)

4. Pulse **OK**.



- Para imprimir la hora, pulse  $\triangle$  o  $\nabla$  para seleccionar Hora, y pulse  $\triangleright$  para abrir el menú.



- Pulse  $\triangle$  o  $\nabla$  para elegir un ajuste.



- Ninguno** (predeterminado, no se estampa la hora)
- Sist. 12 horas** (las 3 PM serían 03:00)
- Sist. 24 horas** (las 3 PM serían 15:00)

- Pulse OK.
- Si no desea cambiar más ajustes, pulse OK para cerrar el menú.
- Pulse OK para confirmar los ajustes de impresión seleccionados.
- Pulse Print para empezar la impresión.

## ***Impresión de fotos en blanco y negro o en sepia***

Puede imprimir la foto en blanco y negro o en un tono sepia sin modificar la foto original.

### ***Nota:***

*Una impresión en sepia tiene un tono castaño, que da el aspecto de foto antigua.*

- Después de seleccionar fotos y el número de copias, pulse Menu.

2. Pulse  $\triangle$  o  $\nabla$  para resaltar Efecto color, y pulse  $\triangleright$  para abrir el menú.



3. Pulse  $\triangle$  o  $\nabla$  para elegir entre ByN y Sepia, y pulse OK.
4. Si no desea cambiar más ajustes, pulse OK para cerrar el menú.
5. Pulse OK para confirmar los ajustes de impresión seleccionados.
6. Pulse Print para empezar la impresión.

---

## Recorte de fotos

Puede imprimir solo parte de una foto si recorta la zona que no desee. Solo puede elegir una foto para recortarla de cada vez.

1. Elija la foto que desee recortar con la opción Imprimir algunas o Imprimir por fecha. Consulte "Impresión de varias fotos" en la página 23 o "Impresión de fotos buscándolas por fecha" en la página 25.
2. Pulse  $\text{Ⓢ}$  para recortar una foto. Verá un marco alrededor de la zona recortada.



3. Siga estos procedimientos para definir la zona que desea recortar.
  - Pulse  $\text{Ⓢ}$  o  $\text{Ⓢ}$  para cambiar el tamaño del marco.

- ❑ Pulse  $\triangle$ ,  $\nabla$ ,  $\leftarrow$  o  $\rightarrow$  para mover el marco.
  - ❑ Pulse Menu para girar el marco.
4. Pulse OK para confirmar la imagen recortada.



**Nota:**

*Este ajuste seguirá en vigor hasta que imprima o pulse Cancel.*

5. Después de revisar la imagen recortada, pulse OK.
6. Si no desea modificar más ajustes, pulse OK para confirmar los ajustes de impresión seleccionados.
7. Pulse Print para empezar la impresión.

## Arreglo de fotos

PictureMate le permite corregir el color y mejorar la calidad de la imagen de sus fotos sin utilizar un ordenador. Dispone de tres tipos básicos de ajuste:

- ❑ Ajustes automáticos

Si su cámara es compatible con PRINT Image Matching o Exif Print, puede utilizar el ajuste P.I.M. o Exif Print de la impresora para ajustar automáticamente las fotos y conseguir una calidad óptima.

Si su cámara no es compatible con PRINT Image Matching ni Exif Print, puede utilizar PhotoEnhance para configurar ajustes del tipo de entorno en donde se fotografiaron.

- ❑ Ajustes manuales

Si sus fotos son demasiado claras o demasiado oscuras, puede ajustar su brillo o controlar la saturación y definición.

También puede realizar ajustes manuales mientras estén activos P.I.M., Exif Print o PhotoEnhance para afinar los ajustes automáticos.

## ❑ Mejora de fotos pequeñas

Si sus fotos son pequeñas puede aumentar la resolución y así podrá imprimirlas con un tamaño mayor. También puede de las fotos quitar el “ruido” digital o las interferencias.

### **Nota:**

*Estos ajustes sólo afectan a las fotos impresas. No modifican los archivos fotográficos originales.*

## **Arreglo automático de las fotos**

1. Después de seleccionar fotos y el número de copias, pulse Menu.
2. Pulse  $\odot$  o  $\ominus$  para resaltar Corrección automática, y pulse  $\triangleright$  para abrir el menú.



3. Pulse  $\odot$  o  $\ominus$  para elegir una opción.

- ❑ **P.I.M.** - PictureMate elige este ajuste automáticamente si detecta datos P.I.M. que la cámara ha guardado en los archivos digitales. Estos datos garantizan una reproducción precisa de la imagen.
- ❑ **Exif Print** - PictureMate elige este ajuste automáticamente si detecta datos Exif Print que la cámara ha guardado en los archivos digitales. This information helps ensure that your photos are printed accurately.
- ❑ **PhotoEnhance** - Utilice este si una impresión no tiene buen aspecto. Por ejemplo: puede corregir imágenes demasiado oscuras, demasiado claras o a contraluz.
- ❑ **Ninguno** - Imprime las fotos tal como están o ignora los datos P.I.M. o Exif Print (ajuste predeterminado para los archivos que carecen de datos P.I.M. o Exif Print).

4. Pulse OK.
5. Si no desea cambiar más ajustes, pulse OK para cerrar el menú.
6. Pulse OK para confirmar los ajustes de impresión seleccionados.
7. Pulse Print para empezar la impresión.

## Arreglo manual de las fotos

1. Después de seleccionar fotos y el número de copias, pulse Menu.
2. Pulse  $\triangle$  o  $\nabla$  para resaltar Arreglar foto, y pulse  $\triangleright$  para abrir el menú.



3. Seleccione Brillo, Saturación, o Definición, y pulse  $\triangleright$ .
4. Ajuste los ajustes que desee y pulse OK dos veces.
5. Si no desea cambiar más ajustes, pulse OK para cerrar el menú.
6. Pulse OK para confirmar los ajustes de impresión seleccionados.
7. Pulse Print para empezar la impresión.

## Mejora de fotos pequeñas

1. Después de seleccionar fotos y el número de copias, pulse Menu.
2. Pulse  $\triangle$  o  $\nabla$  para seleccionar Imagen pequeña, y pulse  $\triangleright$  para abrir el menú.



3. Pulse  $\triangle$  o  $\nabla$  para seleccionar Activado, y pulse OK.
4. Si no desea cambiar más ajustes, pulse OK para cerrar el menú.
5. Pulse OK para confirmar los ajustes de impresión seleccionados.
6. Pulse Print para empezar la impresión.

---

## **Impresión de una foto con un marco especificado por la cámara**

Si desea imprimir una foto con un marco especificado por la cámara EPSON, siga estos pasos.

1. En el menú principal, después de seleccionar fotos, pulse Menu.
2. Pulse  $\odot$  o  $\ominus$  para seleccionar Configurar, y pulse  $\blacktriangleright$  para abrir el menú.
3. Pulse  $\odot$  o  $\ominus$  para seleccionar Relación P.I.F., y pulse  $\blacktriangleright$ .
4. Pulse  $\odot$  o  $\ominus$  para seleccionar Activado, y pulse OK.
5. Pulse OK para confirmar el ajuste. Pulse OK de nuevo para cerrar el menú.
6. Seleccione las fotos en el menú Imprimir todo, Imprimir algunas, Imprimir intervalo, o Imprimir por fecha e imprima.

### **Nota:**

*Este ajuste únicamente está disponible cuando Sin márgenes o Con márgenes está seleccionado como Composición en Cambiar ajustes predeterminados personales.*

---

## **Presentación continua de las fotografías**

1. En el menú principal, pulse  $\blacktriangleleft$  o  $\blacktriangleright$  para seleccionar Presentación continua y pulse OK.
2. PictureMate muestra las fotos de la tarjeta de memoria de forma continua.
  - Pulse OK si desea hacer una pausa en la presentación. Pulse OK de nuevo si desea reanudar la presentación.
  - Pulse cualquier botón menos OK si desea terminar la presentación.

---

## Almacenamiento de fotos en un dispositivo externo

Puede guardar archivos fotográficos de la tarjeta de memoria en un ordenador si lo conecta a la PictureMate con un cable USB. También puede guardar fotos en un dispositivo externo que conecte directamente a la PictureMate.

---

### Almacenamiento de fotos en un dispositivo externo

Conecte un dispositivo externo de almacenamiento directamente a la PictureMate y guarde sus archivos fotográficos en uno de esos soportes:

- Unidad de CD-R/RW (sólo en CD-R)
- Disco Iomega® Zip® (de 100, 250 ó 750 MB)
- Unidad de memoria flash (“thumb”)

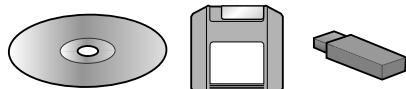

#### **Nota:**

*Epson no puede garantizar la compatibilidad de ninguna unidad.*

1. Compruebe que la PictureMate esté encendida.
2. Introduzca la tarjeta de memoria en la PictureMate.



3. Si utiliza una unidad de CD-R/RW o Zip, enchúfela a una toma de corriente si es necesario.

4. Conecte la unidad a la PictureMate:

- ❑ Si es una unidad de CD-R/RW o Zip, conecte su cable USB al puerto EXT/IF de la parte posterior de la PictureMate. Después, inserte un CD-R o un disco Zip en la unidad.

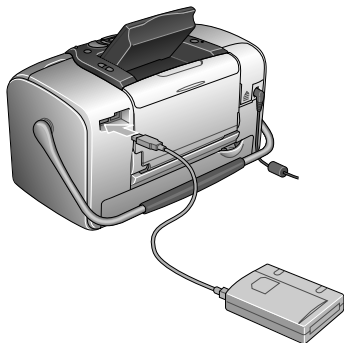

- ❑ Si se trata de una unidad de memoria flash, enchúfela al puerto EXT/IF de la parte posterior de la PictureMate.

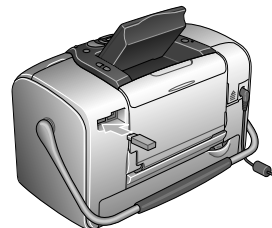







**Nota:**

- ❑ *Si aparece el mensaje “No hay suficiente espacio en el dispositivo de copia. La copia no se puede realizar”, pulse Cancel e introduzca otro CD-R o disco Zip, o conecte otra unidad de memoria flash con más espacio libre.*
- ❑ *Si inserta un CD-R virgen en la unidad antes de introducir una tarjeta de memoria en la PictureMate, puede aparecer un mensaje de error. Expulse el CD-R de la unidad para que desaparezca el error, inserte la tarjeta de memoria y vuelva a insertar el CD-R.*

5. En el menú principal, pulse Menu.



- Pulse  o  para seleccionar Configurar, y pulse  para abrir el menú.
- Pulse  o  para seleccionar Guardar en unidad externa, y pulse .



- Revise el siguiente mensaje y pulse OK.



- Pulse OK para empezar a guardar las fotos.

**Precaución**

*No saque la unidad ni la tarjeta de memoria durante el almacenamiento de las fotos, pues podría perder fotos de la tarjeta o de la unidad. Si tiene que detener la copia de seguridad, pulse Cancel.*

Puede guardar fotos varias veces en el mismo disco o unidad hasta que se llene. Cada vez que guarde fotos en el mismo disco o unidad, se colocarán en una carpeta nueva. La primera carpeta se llamará 001, la segunda 002, etc. Si las guarda en un CD-R, la PictureMate llamará Photo al CD-R.

---

## ***Impresión desde un dispositivo externo***

PictureMate puede imprimir fotos guardadas en un ordenador o en otro dispositivo como, por ejemplo, un disco duro externo, un dispositivo preparado para Bluetooth o una cámara digital.

También puede imprimir fotos de un CD entregado por un laboratorio de revelado de fotos. (Las imágenes deben tener el formato de archivo JPEG. Algunos CD no funcionan).

---

### ***Impresión desde una unidad externa***

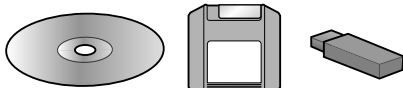

Si ha guardado sus fotos en un CD, un disco Zip o una unidad de memoria flash (lápiz), puede conectar la unidad a la parte posterior de la PictureMate e imprimirlas exactamente igual que si procedieran de una tarjeta de memoria.

1. Compruebe que la PictureMate esté encendida.
2. Compruebe que no haya ninguna tarjeta de memoria insertada en las ranuras de la PictureMate. El indicador luminoso de tarjetas deberá estar apagado.
3. Si hay una tarjeta de memoria insertada, la impresora leerá las fotos de la tarjeta y no de la unidad externa.
4. Si la PictureMate está conectada a un ordenador, desconéctela o apague el ordenador.

Conecte el cable USB de su CD o unidad Zip, o enchufe la unidad de memoria flash al puerto EXT/IF de la parte posterior de la PictureMate.

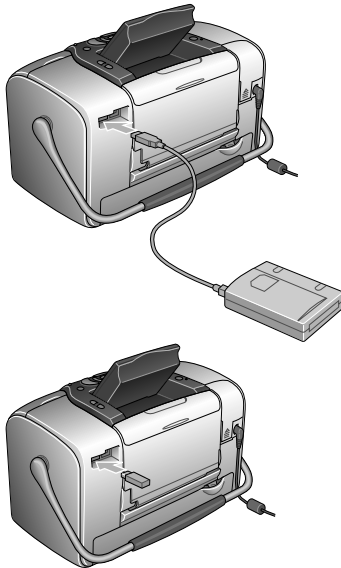

5. Si se trata de un CD o de una unidad Zip, inserte el CD o el disco Zip con fotos en la unidad.

Si ha utilizado la PictureMate para guardar fotos en el mismo CD-R, disco Zip o unidad de memoria flash más de una vez, tendrá varias carpetas. Aparecerá este mensaje:



- Pulse  $\triangle$  o  $\nabla$  para elegir la carpeta que contenga las fotos y pulse OK. La carpeta que se haya guardado más recientemente tendrá el número más alto.
6. PictureMate contará las fotos de la unidad y mostrará esta pantalla:

Si ve esta pantalla, imprima las fotos desde el menú principal (consulte “Impresión básica de fotografías” en la página 22).



---

## ***Impresión desde una cámara preparada para PictBridge***

Puede conectar su cámara digital preparada para PictBridge o para USB DP a la parte posterior de la PictureMate. De esta forma, podrá usar la cámara para controlar la impresión. (Consulte el manual de su cámara para averiguar si es compatible con la norma PictBridge o con USB DP).

1. Compruebe que la PictureMate esté encendida.

2. Compruebe que no haya ninguna tarjeta de memoria insertada en las ranuras de la PictureMate. El indicador luminoso de tarjetas deberá estar apagado.

### ***Nota:***

*Si hay una tarjeta de memoria insertada, la impresora leerá las fotos de la tarjeta y no de la cámara.*

3. Pulse Menu.

4. Pulse  $\triangle$  o  $\nabla$  para seleccionar Configurar, y pulse  $\blacktriangleright$ .

5. Pulse  $\triangle$  o  $\nabla$  para seleccionar Ajuste de impresión directa y pulse  $\blacktriangleright$ .

6. Pulse otra vez  $\blacktriangleright$  para abrir el menú de composición.

7. Pulse  $\triangle$  o  $\nabla$  para seleccionar la opción deseada y luego pulse OK.

8. Pulse OK dos veces para volver a la opción Menú. Cambie los ajustes de Efecto color, Corrección automática, Fecha, Hora, Arreglar foto e Imagen pequeña si es necesario.

9. Conecte el cable USB de la cámara a la cámara y al puerto EXT/IF de la PictureMate.

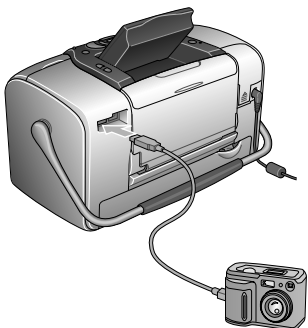

10. Utilice la cámara digital para seleccionar la foto que desee imprimir. Configure siempre los ajustes de impresión deseados en la cámara digital, puesto que la configuración de impresión de la cámara suele tener prioridad frente a la de la PictureMate. Consulte la documentación de la cámara digital para obtener más información sobre los ajustes.
11. Imprima desde la cámara digital.

---

## Impresión desde un dispositivo Bluetooth

### Acerca del adaptador Bluetooth de impresión de fotografías

El adaptador Bluetooth de impresión de fotografías opcional es un módulo inalámbrico de comunicaciones que sirve para imprimir desde cámaras digitales, y otros dispositivos, con la tecnología inalámbrica de Bluetooth. Gracias a esta tecnología, puede imprimir sin cables de conexión a la impresora.

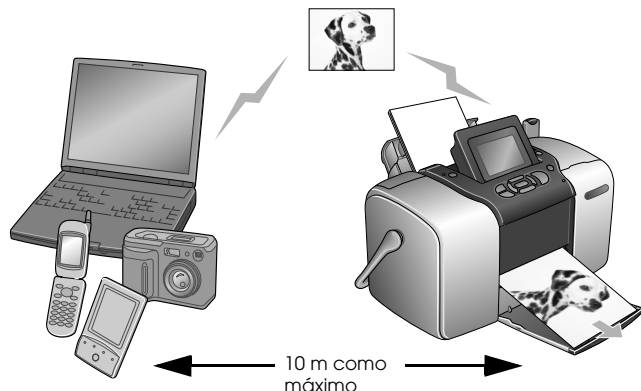

#### Nota:

- ❑ Aunque este producto cumple la especificación Bluetooth, no se garantiza que funcione con todos los dispositivos preparados para la tecnología inalámbrica Bluetooth.
- ❑ El radio de alcance de comunicaciones de este producto es de aproximadamente 10 metros, aunque puede variar según las condiciones (obstáculos entre dispositivos, calidad de la señal, campos magnéticos, electricidad estática e interferencias electromagnéticas, software, sistema operativo, sensibilidad de la recepción y rendimiento de la antena).

#### Perfil disponible

BPP ("Basic Printing Profile" o "Perfil básico de impresión")

BIP ("Basic Imaging Profile" o "Perfil básico de imágenes")

HCRP ("Hardcopy Cable Replacement Profile" o "Perfil de sustitución de cable de impresión")

Perfil de colocación de objetos (OPP)

## Conexión y desconexión del adaptador Bluetooth de impresión de fotografías

### Conexión

1. Inserte el conector del adaptador en el puerto EXT/IF como se muestra a continuación.



#### **Precaución:**

*No conecte este producto cuando la impresora esté en funcionamiento. Podría impedir el correcto funcionamiento de la impresora.*

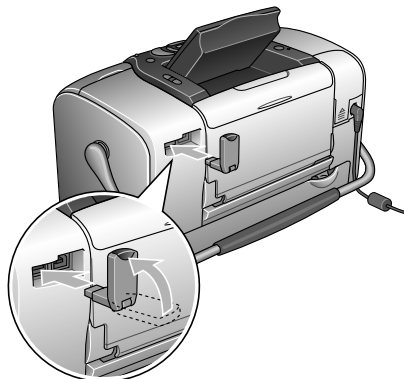

2. Se iluminará el indicador del adaptador durante un segundo. Si el LED no se enciende, desconecte el adaptador de la impresora, y vuelva a conectarlo.

### Desconexión

Saque el conector del adaptador del puerto EXT/IF como se muestra a continuación.

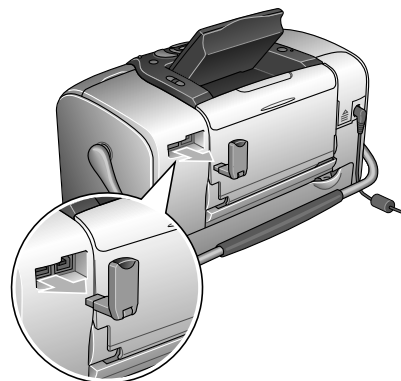



### Precaución:

- No desconecte este producto durante la comunicación con otro dispositivo.
- No desconecte este producto cuando la impresora esté en funcionamiento. Podría impedir el correcto funcionamiento de la impresora.
- No desenchufe este producto tirando de su parte superior. Podría averiar el producto.

## Ajustes de Bluetooth

Utilice la pantalla LCD de la impresora para configurar ajustes de la tecnología inalámbrica Bluetooth.

➔ Consulte “Configuración de ajustes” en la página 49

## Esquema de los ajustes

| Ajuste                | Opciones  | Descripción   |
|-----------------------|---|---|
| Fijar ID impresora BT | nombre de la impresora- (número- (Predeterminado = 1) | Si hay varias impresoras preparadas para Bluetooth en el mismo intervalo de comunicación, asigne a cada una un número comprendido entre 0 y 9 para distinguirlas.<br><br>Para que entre en vigor el ajuste Nombre dispositivo BT, apague la impresora y vuelva a encenderla.  |
| Modo conectividad     | Público   | Este modo permite que los dispositivos preparados para Bluetooth detecten libremente la impresora e impriman.   |
|                       | Privado   | Este modo impide que detecten la impresora los dispositivos desconocidos.<br><br>Si desea imprimir en el modo Privado, primero busque la impresora una vez en el modo Público. Cuando su dispositivo haya descubierto la impresora en el modo Público, ya podrá comunicarse e imprimir con ella en el modo Privado. |
|                       | Apareado (Emparejando)                                | Este modo exige que se escriba la Contraseña BT (de cuatro cifras) en un dispositivo para que pueda comunicarse e imprimir con la impresora.  |



|                          |   |   |
|--------------------------|---|---|
| Encriptación BT          | Activado/Desactivado (Predeterminado = Desac.)      | Seleccione Act. si desea cifrar la comunicación. El modo Encriptación BT exige que se escriba la Contraseña BT (de cuatro cifras) en un dispositivo para que pueda comunicarse e imprimir con la impresora.                                       |
| Fijar código PIN         | Un número de cuatro cifras. (Predeterminado = 0000) | El ajuste Contraseña BT le permite configurar la contraseña de cuatro cifras que debe escribir en un dispositivo para imprimir si está seleccionado el ajuste Enlace como el Modo comunicación o si está activada (On) la Encriptación o cifrado. |
| Dirección dispositivo BT | Configurada en fábrica (Ejemplo) 11-11-11-11-11     | Muestra la dirección de dispositivo Bluetooth exclusiva de la impresora.  |

## Configuración de ajustes

1. Conecte el adaptador Bluetooth de impresión de fotografías a la impresora.  
 ➔ Consulte “Conexión y desconexión del adaptador Bluetooth de impresión de fotografías” en la página 47



### Precaución:

Antes de conectar este producto, asegúrese de que la impresora no esté en funcionamiento. De lo contrario, la impresora podría funcionar incorrectamente.

2. Pulse Menu.
3. Pulse o para seleccionar Configurar, y pulse para abrir el menú.
4. Pulse o para seleccionar Bluetooth, y pulse .
5. Cambie los ajustes de las opciones. Para más información sobre los ajustes de Bluetooth, consulte “Esquema de los ajustes” en la página 48.



## Ajuste de la contraseña Bluetooth (Fijar código PIN)

Si ha seleccionado Apareado (o Emparejando) como el Modo conectividad BT o ha activado el ajuste Encriptación BT, es necesario escribir la contraseña en todo dispositivo preparado para la tecnología inalámbrica Bluetooth para que pueda comunicarse e imprimir con la impresora. La contraseña predeterminada es 0000.

Si desea cambiar la contraseña, siga las instrucciones descritas a continuación. En este ejemplo, vamos a configurar la contraseña 1234.

1. Pulse  $\triangle$  o  $\nabla$  para seleccionar Fijar código PIN, y pulse  $\triangleright$ .



2. Pulse  $\triangle$  o  $\nabla$  para seleccionar la primera cifra. Después, pulse  $\triangleleft$  o  $\triangleright$  para cambiar de cifra.



3. De la misma forma, seleccione los números para la segunda, tercera y cuarta cifras. A continuación, pulse OK para activar la contraseña.

## Impresión

1. Compruebe que el adaptador Bluetooth de impresión de fotografías esté conectado a la PictureMate y que los ajustes de Bluetooth estén configurados. Para más información sobre la conexión del adaptador Bluetooth de impresión de fotografías, consulte "Conexión y desconexión del adaptador Bluetooth de impresión de fotografías" en la página 47. Acerca de los ajustes de Bluetooth, consulte "Ajustes de Bluetooth" en la página 48.

2. Pulse Menu.
3. Pulse  $\triangle$  o  $\nabla$  para seleccionar Configurar, y pulse  $\rightarrow$ .
4. Pulse  $\triangle$  o  $\nabla$  para seleccionar Ajuste de impresión directa y pulse  $\rightarrow$ .



5. Pulse otra vez  $\rightarrow$  para abrir el menú de composición.
6. Pulse  $\triangle$  o  $\nabla$  para seleccionar la opción deseada y luego pulse OK.

7. Pulse OK dos veces para volver a la opción Menú. Cambie los ajustes de Efecto color, Corrección automática, Fecha, Hora, Arreglar foto e Imagen pequeña si es necesario.
8. Imprima los datos desde su dispositivo preparado para Bluetooth.

**Nota:**

*Los ajustes disponibles varían según el dispositivo preparado para la tecnología inalámbrica Bluetooth. Para más información, consulte la documentación de su dispositivo.*

Si desea más información sobre cómo imprimir desde cámaras digitales, cámaras de vídeo digitales, PDA, PC portátiles y otros dispositivos preparados para la tecnología inalámbrica Bluetooth, consulte la documentación del dispositivo y de la impresora.



---

## Sustitución del cartucho fotográfico



---

### Comprobación del estado del cartucho fotográfico (Niveles de tinta)

Puede saber el nivel aproximado de tinta del cartucho fotográfico en cualquier momento.

1. En el menú principal, o durante la configuración de los ajustes de impresión, pulse Menu.
2. Pulse  o  para resaltar Mantenimiento, y pulse .



3. Pulse  o  para resaltar Niveles de tinta, y pulse .

4. Aparecerá una pantalla con el nivel aproximado de tinta que queda en el cartucho fotográfico. Pulse OK para cerrar la pantalla.



---

### Sustitución del cartucho fotográfico

Esta impresora funciona con un cartucho fotográfico equipado con un chip IC. El chip IC controla la cantidad de tinta. Así que, aunque se extraiga el cartucho y luego se vuelva a colocar, indicará cuánta tinta queda por usar. Pero tenga en cuenta que, cada vez que se inserta un cartucho, se consume algo de tinta porque la impresora comprueba su fiabilidad automáticamente.

**Advertencia:**

Guarde los cartuchos fotográficos fuera del alcance de los niños. No permita que los niños los ingresen ni manipulen.

**Precaución:**

- ❑ Epson recomienda la utilización de cartuchos fotográficos Epson originales. Las garantías de Epson no cubren las averías de su impresora causadas por el uso de cartuchos de tinta no fabricados por Epson.
- ❑ Deje el cartucho antiguo instalado en la impresora hasta que tenga otro de repuesto. De lo contrario, la tinta que queda en los cabezales de impresión podría secarse.
- ❑ No rellene los cartuchos fotográficos. La impresora calcula la cantidad de tinta restante mediante un chip IC incluido en el cartucho fotográfico. Aunque se rellene el cartucho, el chip IC no volverá a calcular la tinta restante, con lo que la cantidad de tinta disponible para su uso no cambiará.

**Nota:**

Además de la tinta utilizada durante la impresión de la imagen, también se gasta tinta en la operación de limpieza de cabezales, en el ciclo de autolimpieza que se realiza al activar la impresora y durante la carga de tinta que se lleva a cabo cuando se instala un cartucho fotográfico en la impresora.

Para más información sobre cartuchos fotográficos.

➔ Consulte “Cuando manipule los cartuchos fotográficos” en la página 12

1. Compruebe que la PictureMate esté encendida pero sin imprimir.

**Nota:**

Compruebe el estado de la tinta.

➔ Consulte “Comprobación del estado del cartucho fotográfico (Niveles de tinta)” en la página 52

2. Compruebe que el mensaje “Tinta agotada” no aparezca en la pantalla LCD. Este mensaje no aparecerá si queda algo de tinta en el cartucho.
3. Cierre el soporte y el alimentador del papel.

- Coloque la palanca en la posición de sustitución del cartucho.

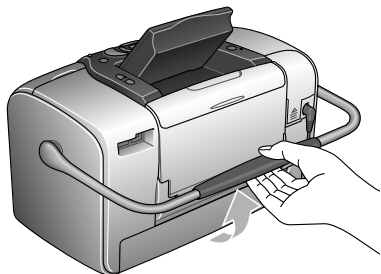

- Abra la cubierta del compartimento del cartucho de la parte posterior de la impresora.

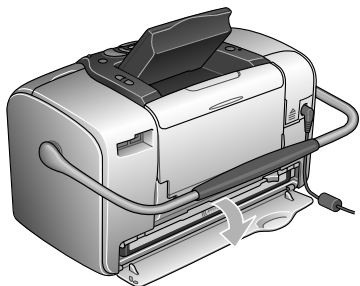

- Coloque la palanca de bloqueo del cartucho en la posición **Release** moviéndola hacia la derecha, luego hacia abajo y hacia la izquierda. El cartucho fotográfico se expulsará hasta que la mitad sobresalga del soporte. Extraiga el cartucho de la impresora y deséchelo de forma adecuada.

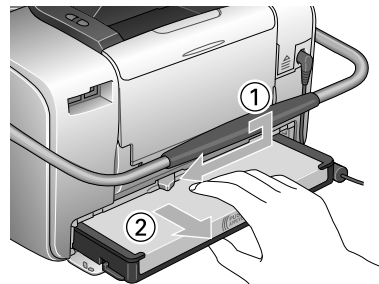

**Nota:**

- No desmonte ni intente rellenar el cartucho usado. No agite el cartucho fotográfico usado, pues podría salirse la tinta.
- El cartucho fotográfico debe sustituirse cuando se agote cualquiera de los colores. La velocidad de consumo de un color determinado de tinta depende de las imágenes impresas.

7. Para obtener un mejor resultado, agite el cartucho fotográfico nuevo cuatro o cinco veces antes de desembalarlo.

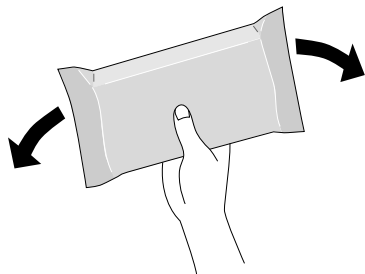

8. Retire el cartucho fotográfico nuevo de su embalaje.



**Precaución:**

- ❑ *No toque el chip IC verde de la parte inferior del cartucho. Podría estropear el cartucho fotográfico.*

No toque esta pieza.

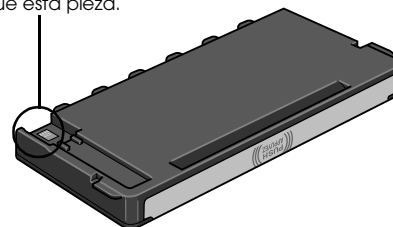

- ❑ *Si extrae un cartucho fotográfico para usarlo en el futuro, proteja los orificios de suministro de tinta de la suciedad y el polvo y guárdelo en el mismo entorno que la impresora. Tenga en cuenta que los orificios de suministro de tinta disponen de una válvula, lo que hace innecesarios cubiertas o tapones, pero sí deberá tener cuidado para evitar que la tinta manche los objetos que están en contacto con el cartucho. No toque los orificios de suministro de tinta ni sus proximidades.*

- ❑ *Instale siempre un cartucho fotográfico en la impresora justo después de extraer el cartucho en uso. Si no se instala otro cartucho fotográfico rápidamente, el cabezal de impresión podría secarse y quedar inutilizado.*

9. *Instale correctamente el cartucho en su soporte y luego empuje el cartucho hasta notar resistencia y oír el clic que indica que está encajado en su sitio.*

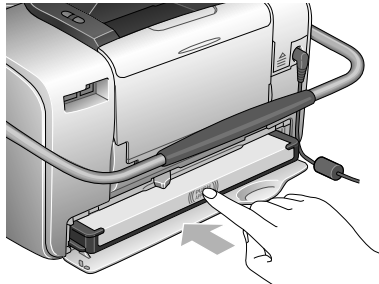

**Nota:**  
*Después de instalar el cartucho, compruebe que sus laterales estén al mismo nivel. Si sobresale algún lateral del cartucho, empujelo hasta oír un clic.*





- Coloque la palanca en la posición Lock deslizándola en el sentido mostrado.

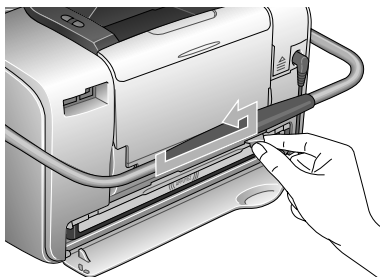

- Cierre la cubierta del compartimento del cartucho.

**Nota:**

*Si no puede cerrar la cubierta del compartimento del cartucho, es porque el cartucho fotográfico no está instalado correctamente. Vaya al paso 5 y expulse el cartucho fotográfico. Hecho esto, vuelva a instalar el cartucho fotográfico.*

---

## Cómo transportar la PictureMate

El asa de la PictureMate permite llevarla con facilidad en trayectos cortos. Si va a trasladar la PictureMate más lejos, debería embalarla con cuidado para protegerla.



### **Precaución:**

*Mantenga la PictureMate alejada del sol y no la deje en el automóvil o en otro lugar donde pueda sobrecalentarse.*



1. Apague la PictureMate.
2. Espere a que la pantalla LCD se quede en blanco. Después, desenchufe el cable de alimentación de la toma de corriente.

3. Quite el papel del soporte del papel y la bandeja de salida.
4. Baje la parte superior del soporte del papel y ciérrela pegándola a la PictureMate. Cierre la bandeja de salida.
5. Cierre la pantalla LCD.



6. Desconecte el cable de alimentación y todos los cables USB de la parte posterior de la PictureMate.



7. Embale la PictureMate junto con su cable de alimentación y adaptador de CA en la caja original de la PictureMate.



**Precaución:**

*Compruebe que esté instalado el cartucho fotográfico antes de transportarla. No coloque la PictureMate de lado ni boca abajo, pues podría haber una fuga de tinta.*

**Nota:**

*Si las impresiones no tienen la calidad de antes de trasladar la PictureMate, alinee el cabezal de impresión. Consulte "Alineación del cabezal de impresión" en la página 70.*

## Configuración de las preferencias en la PictureMate

Puede cambiar estos ajustes (preferencias) en la PictureMate:



- ❑ Cambio de la vista de fotos en la pantalla LCD
  - ➔ Consulte “Cambio de la vista de fotos en la pantalla LCD” en la página 60
- ❑ Configuración de Después de confirmación impresión
  - ➔ Consulte “Configuración de Después de confirmación impresión” en la página 61
- ❑ Ajuste del contraste del panel LCD
  - ➔ Consulte “Ajuste del contraste del panel LCD” en la página 62
- ❑ Selección del idioma de la pantalla LCD
  - ➔ Consulte “Selección del idioma de la pantalla LCD” en la página 63
- ❑ Cambio de los ajustes predeterminados de la impresora por sus preferencias
  - ➔ Consulte “Cambio de los ajustes predeterminados” en la página 63

Y siempre puede recuperar los ajustes predeterminados de fábrica.

- ➔ Consulte “Reinicio de todos los ajustes de impresión” en la página 64.

### Cambio de la vista de fotos en la pantalla LCD

Puede ver las fotos del menú Imprimir algunas o Imprimir por fecha con las opciones siguientes.

|                          |   |  |
|--------------------------|---|--|
| Mostrar 1<br>(con datos) |  | Muestra una foto con datos de composición y el número total de copias. |
| Mostrar 1<br>(sin datos) |  | Muestra una foto sin datos.  |



Siga estos pasos para cambiar el ajuste.

1. En el menú principal, pulse Menu.
2. Pulse  $\triangle$  o  $\nabla$  para seleccionar Configurar, y pulse  $\triangleright$  para abrir el menú.
3. Pulse  $\triangle$  o  $\nabla$  para seleccionar Mostrar ajuste, y pulse  $\triangleright$ .
4. Seleccione la opción deseada y pulse OK.

## Configuración de Después de confirmación impresión

Este ajuste le permite decidir si se conservan los ajustes de impresión seleccionados o se recuperan los predeterminados que seleccionó en Cambiar ajustes predeterminados personales. Para más información sobre cómo configurar sus propios ajustes predeterminados, consulte "Cambio de los ajustes predeterminados" en la página 63.

1. En el menú principal, después de seleccionar fotos, pulse Menu.
2. Pulse  $\triangle$  o  $\nabla$  para seleccionar Configurar, y pulse  $\triangleright$  para abrir el menú.
3. Pulse  $\triangle$  o  $\nabla$  para seleccionar Mantener ajustes después de imprimir y pulse  $\triangleright$ .

4. Pulse  $\triangle$  o  $\nabla$  para elegir los ajustes deseados y luego pulse OK.

- Preguntar cada vez:** Muestra la pantalla de confirmación después de imprimir y permite elegir entre conservar sus ajustes o recuperar los predeterminados que haya seleccionado.
- Siempre:** Conserva los ajustes después de la impresión.
- Nunca:** Recupera los ajustes personales predeterminados.

**Nota:**

*Aunque seleccione Siempre o Preguntar cada vez y elija mantener los ajustes, no se conservarán en los casos siguientes.*

- Cuando seleccione otra opción de impresión.
- Cuando se saque la tarjeta de memoria.
- Cuando se apague la PictureMate.

---

## Ajuste del contraste del panel LCD

Si tiene dificultades para leer la pantalla LCD, puede ajustar el contraste.

1. En el menú principal, después de seleccionar fotos, pulse Menu.
2. Pulse  $\triangle$  o  $\nabla$  para seleccionar Configurar, y pulse  $\rightarrow$  para abrir el menú.
3. Pulse  $\triangle$  o  $\nabla$  para seleccionar Ajuste de contraste LCD, y pulse  $\rightarrow$ .











4. Pulse  $\triangle$  o  $\nabla$  para ajustar el contraste y luego pulse OK.

---

## Selección del idioma de la pantalla LCD

Puede cambiar el idioma que aparece en la pantalla LCD. Siga estos pasos para cambiar los ajustes.

1. En el menú principal, después de seleccionar fotos, pulse Menu.
2. Pulse  o  para seleccionar Configurar, y pulse  para abrir el menú.
3. Pulse  o  para seleccionar Idioma, y pulse  para abrir el menú.
4. Pulse  o  para seleccionar un idioma y luego pulse OK.

---







## Cambio de los ajustes predeterminados

Puede cambiar los ajustes predeterminados de la impresora por sus preferencias.

Puede cambiar los siguientes ajustes predeterminados.

- |                                       |  |
|---------------------------------------|--|
| <input type="checkbox"/> Efecto color | <input type="checkbox"/> Fecha             |
| <input type="checkbox"/> Hora         | <input type="checkbox"/> Pantalla superior |
| <input type="checkbox"/> Composición  |  |







Siga estos pasos para cambiar los ajustes.

1. En el menú principal, pulse Menu.
2. Pulse  o  para seleccionar Configurar, y pulse  para abrir el menú.
3. Pulse  o  para seleccionar Cambiar ajustes predeterminados personales, y luego pulse .
4. Siga los pasos indicados por pantalla para cambiar los ajustes.

---

## **Reinicio de todos los ajustes de impresión**

Puede recuperar los ajustes predeterminados originales de la PictureMate.

1. En el menú principal, pulse Menu.
2. Pulse  o  para seleccionar Configurar, y pulse  para abrir el menú.
3. Pulse  o  para seleccionar Recuperar ajustes de fábrica, y pulse .
4. Revise el mensaje que aparece en la pantalla LCD y pulse el botón OK para recuperar los ajustes. Todos los ajustes recuperarán los valores predeterminados.
5. Después del reinicio, aparecerá un mensaje pidiendo su confirmación para configurar los ajustes predeterminados personales. Siga los pasos indicados por pantalla para cambiar el ajuste.



---

## Uso de la PictureMate con un ordenador

Si conecta la PictureMate a un ordenador con un cable USB, podrá imprimir fotos almacenadas en el ordenador, o guardar archivos fotográficos de la tarjeta de memoria en el ordenador. Consulte este procedimiento para instalar el software de la impresora. En el *Manual de usuario* encontrará instrucciones de uso de la PictureMate con un ordenador.

---

### Instalación del software de la impresora

1. Pulse On para apagar la PictureMate.

2. Conecte la PictureMate al ordenador con un cable USB.

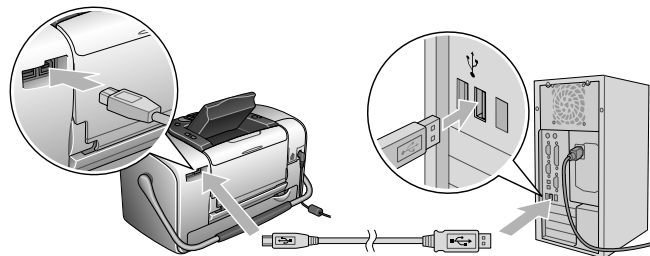

3. Inserte el CD del software de impresora en la unidad de CD-ROM.

4. Instale el software.

En Windows

Aparecerá la siguiente pantalla. Haga clic en Instalación simple y siga las instrucciones que aparezcan por pantalla.



**Nota:**

*Si no aparece el cuadro de diálogo del instalador, haga doble clic en el icono del CD-ROM.*

En Mac OS X

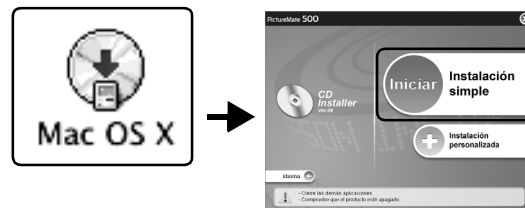

Haga doble clic en Mac OS X y doble clic en Instalación simple. Siga las instrucciones que aparezcan en la pantalla.



En Mac OS 9

1. Haga doble clic en el icono Mac OS 9.



- Haga clic en el botón  junto al Manual de usuario y siga las instrucciones que aparezcan por pantalla para instalar el Manual de usuario.
- Haga clic en el botón  junto al Controlador de impresora y siga las instrucciones que aparezcan por pantalla para instalar el controlador de impresora .

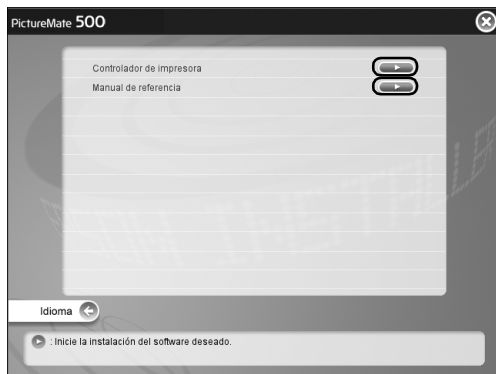

- Encienda la PictureMate.

- Seleccione la opción Selector del menú Apple.



- Seleccione el icono PictureMate 500 y seleccione el puerto de la impresora.

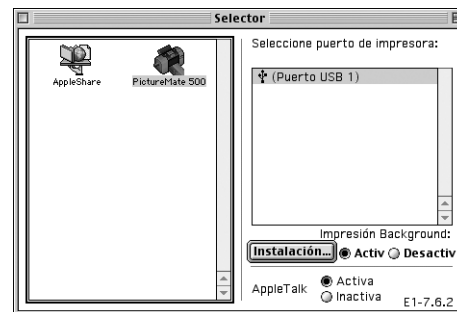

---

## Mantenimiento de la PictureMate

---







### Revisión de los inyectores del cabezal de impresión

Si la impresión es débil o faltan puntos, es posible que identifique el problema revisando los inyectores del cabezal de impresión.

**Nota:**

*No se puede limpiar el cabezal de impresión cuando aparece en pantalla el mensaje “Falta tinta” ni cuando el icono de la tinta aparece en la pantalla LCD para indicar que no queda tinta o muy poca. Primero deberá sustituir el cartucho fotográfico.*

Si desea comprobar el estado de los inyectores del cabezal de impresión mediante los botones del panel de control, siga estos pasos.

1. Compruebe que la impresora esté encendida y que no aparezca ningún mensaje de advertencia ni de error en la pantalla LCD.
2. Cargue una hoja de papel. Consulte “Carga del papel” en la página 18.
3. En el menú principal, después de seleccionar fotos, pulse Menu.
4. Pulse  o  para seleccionar Mantenimiento, y pulse .
5. Pulse  o  para seleccionar Test de inyectores, y pulse .
6. Siga las instrucciones que aparecen en la pantalla LCD y pulse Print.
7. Se imprimirá el patrón de test de inyectores. Observe la siguiente ilustración. Si es necesario limpiar el cabezal de impresión, pulse OK.

La impresora imprimirá un patrón de test de inyectores. A continuación, se muestran impresiones de ejemplo.

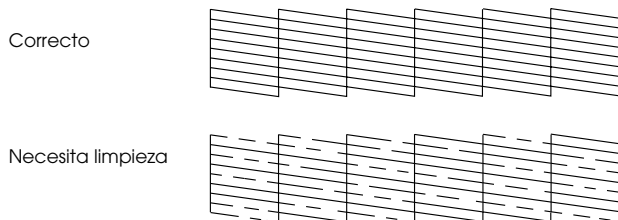

La muestra anterior puede aparecer en blanco y negro, pero el test real se imprime a color (cian, magenta, amarillo, negro, rojo y azul).

Si la página del test de inyectores no se imprime correctamente (por ejemplo, si falta algún segmento de las líneas impresas), el problema reside en la impresora. Podría tratarse de un inyector de tinta obstruido o de un cabezal de impresión desalineado. Para más información sobre la limpieza del cabezal de impresión, consulte la sección siguiente.

## Limpieza del cabezal de impresión

Si la calidad de la impresión ha bajado, o si las fotos se imprimen muy claras o tenues, o si faltan colores en las impresiones, es posible que los inyectores del cabezal de impresión estén obstruidos.

### Nota:

- ❑ *La limpieza del cabezal de impresión consume algo de tinta. Para evitar el desperdicio de tinta, limpie el cabezal de impresión solamente si observa una disminución en la calidad de impresión; por ejemplo: si la impresión es borrosa, faltan colores o estos son incorrectos.*
  - ❑ *Use primero el Test de inyectores para ver si es necesario limpiar el cabezal. Así ahorrará tinta.*
  - ❑ *No se puede limpiar el cabezal de impresión cuando aparece en pantalla el mensaje “Falta tinta” ni cuando el icono de la tinta está intermitente para indicar que queda muy poca tinta en la pantalla LCD.*
1. Compruebe que la PictureMate esté encendida y que no aparezca ningún mensaje de advertencia ni de error en la pantalla LCD.

2. En el menú principal, después de seleccionar fotos, pulse **Ménu**.
3. Pulse **⬆** o **⬇** para seleccionar **Mantenimiento**, y pulse **⬇**.
4. Pulse **⬆** o **⬇** para seleccionar **Limpieza de cabezales**, y luego pulse **⬇**.
5. Revise los mensajes que aparecen en la pantalla LCD y pulse **OK** para iniciar la limpieza de cabezales.

La limpieza tarda unos segundos, durante los cuales en la pantalla aparece el mensaje **Limpiando cabezales**. Espere, por favor.

6. Cuando haya terminado la limpieza, verá un mensaje pidiendo su confirmación para imprimir un patrón de test de inyectores. Si desea saber si los inyectores están limpios, pulse **OK** y cargue una hoja de papel fotográfico. Después, pulse **Print** para imprimir el test de inyectores.

Si no desea imprimir un test de inyectores, pulse **Back** para regresar al menú **Mantenimiento**.

7. Revise el patrón por si hay algunos espacios en blanco en las líneas.

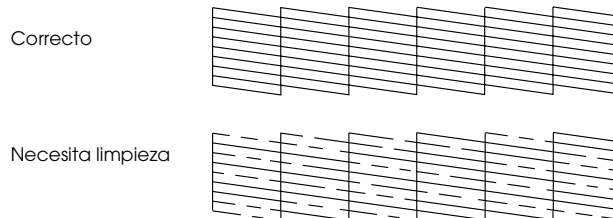



8. Si hay espacios en blanco, pulse **OK** para volver a limpiar el cabezal de impresión. Si no hay espacios en blanco, pulse **Back** para regresar al menú **Mantenimiento**.

---



## ***Alineación del cabezal de impresión***

Si ha cambiado de sitio la **PictureMate** y la calidad de la impresión ha empeorado (por ejemplo, si aparecen líneas verticales desalineadas o bandas horizontales claras u oscuras), quizás tenga que alinear el cabezal de impresión.

1. Compruebe que la impresora esté encendida y que no aparezca ningún mensaje de advertencia ni de error en la pantalla LCD.

2. Cargue una hoja de papel fotográfico. Consulte “Carga del papel” en la página 18.
3. En el menú principal, después de seleccionar fotos, pulse Menu.
4. Pulse  o  para resaltar Mantenimiento, y pulse .



5. Pulse  o  para resaltar Alineación de cabezales, y pulse .
6. Revise los mensajes que aparecen en la pantalla LCD y pulse Print para iniciar la alineación de cabezales.

7. Se imprimirá la siguiente hoja de alineación.

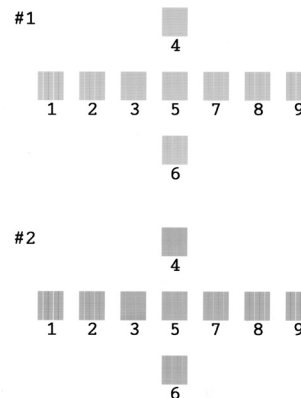

8. Examine los parches del patrón de alineación de cada juego y localice el que esté impreso de forma más uniforme, que no presente líneas ni bandas.

- Pulse ◀ o ▶ para resaltar el número del mejor patrón (del 1 al 9) del juego n° 1. Después, pulse ▼.



- Pulse ◀ o ▶ para resaltar el número del mejor patrón (del 1 al 9) del juego n° 2. Después, pulse OK.
- Pulse OK para salir de la pantalla de alineación. Aparecerá el menú Mantenimiento.



---

## Limpieza de la impresora

Para que la impresora siga funcionando al máximo de sus prestaciones, debería limpiarla a conciencia varias veces al año según las instrucciones descritas a continuación.

1. Apague la impresora y desenchufe el cable de alimentación.
2. Quite todos los papeles del alimentador.
3. Utilice un cepillo suave para limpiar con cuidado todo el polvo y la suciedad del alimentador de papel.
4. Si la carcasa exterior o el interior del alimentador de papel están sucios, frótelos con un paño suave y limpio humedecido con un detergente neutro. Mantenga la bandeja de salida cerrada para evitar que penetre agua en el interior.
5. Si el interior de la impresora se mancha accidentalmente con tinta, límpiela con un paño húmedo.



### Precaución:

- ❑ *Nunca utilice alcohol o disolvente para limpiar la impresora, ya que esos productos químicos pueden dañar los componentes y la carcasa.*
- ❑ *Vigile que no se mojen con agua ni el mecanismo ni los componentes electrónicos de la impresora.*
- ❑ *No utilice cepillos duros ni abrasivos.*
- ❑ *No pulverice el interior de la impresora con lubricantes. Los aceites no adecuados pueden estropear el mecanismo. Si necesita lubricar este producto, consulte a su distribuidor o al técnico especializado.*

# Solución de problemas

Las soluciones de esta sección están indicadas para los problemas que surgen al imprimir directamente desde una tarjeta de memoria.

## Mensajes de error/advertencia

Puede identificar muchos de los problemas más corrientes de la impresora gracias a la pantalla LCD de la impresora.

### Error

| Pantalla   | Solución   |
|--|--|
| Tinta agotada. (T557)<br>Para la sustitución, se recomienda el cartucho fotográfico original EPSON (T557).   | Sustituya el cartucho fotográfico mostrado por uno nuevo.                                |
| La almohadilla interna que absorbe la tinta durante la limpieza de cabezales está saturada. (T557)<br>EPSON recomienda los siguientes cartuchos fotográficos EPSON.* | Sustituya el cartucho fotográfico mostrado por uno nuevo.                                |
| Papel cargado incorrectamente. Carguelo correctamente y pulse el botón OK.   | Cargue papel en el alimentador y pulse el botón OK. La impresora reanudará la impresión. |

|   |  |
|---|--|
| Atasco de papel. Saque el papel atascado y pulse OK.  | Retire el papel atascado. Si desea más información, consulte "Problemas con el avance del papel" en la página 80.            |
| No se detecta el cartucho.<br>Para la sustitución, se recomienda el cartucho fotográfico original EPSON (T557).   | Vuelva a instalar el cartucho fotográfico.   |
| No se detecta la tarjeta de memoria o disco.  | Utilice tarjetas de memoria compatibles y formateadas.   |
| Cierre la cubierta del compartimento del cartucho.  | Cierre la cubierta del compartimento del cartucho.   |
| Llame al Servicio Técnico.<br>Algunas piezas internas de su impresora están cerca del fin de su vida útil. Consulte la documentación de su impresora para obtener más detalles. | Diríjase a su distribuidor.  |
| Ha ocurrido un error de impresora. Por favor, vea la documentación.   | Apague la impresora y espere unos segundos hasta volver a encenderla. Si el error no desaparece, consulte a su distribuidor. |
| La batería está vacía. Conecte el adaptador de CA.  | Conecte el adaptador de CA.  |

|   |   |
|---|---|
| La temperatura de la batería es anormal. Apague y espere a que se enfríe la batería.        | Apague la impresora y espere a que se enfríe la batería.            |
| Batería defectuosa. Cámbiela.   | Sustituya la batería por una nueva.                                 |
| El dispositivo externo no está conectado o no se ha insertado el soporte. Copia finalizada. | Conecte un dispositivo externo o inserte un soporte.                |
| No hay suficiente espacio en el dispositivo de copia. La copia no se puede realizar.        | Use un dispositivo externo con espacio suficiente.                  |
| No hay tarjeta de memoria en la ranura. Parando la copia de seguridad.                      | Inserte una tarjeta de memoria.                                     |
| La copia de seguridad no se puede hacer cuando la PictureMate está conectada al ordenador.  | Desconecte el PC de la impresora.                                   |
| Error de módulo Bluetooth. Por favor, quite y reinstale el módulo.                          | Desconecte el adaptador y luego vuelva a conectarlo a la impresora. |

\* El cartucho fotográfico de esta impresora incluye una almohadilla interna para absorber la tinta descargada durante la limpieza de cabezales. Si esta almohadilla se satura, debe sustituirse el cartucho fotográfico aunque todavía quede tinta.

## Advertencia

| Error  | Pantalla   | Solución  |
|--|--|---|
| Poca tinta                                   | Queda poca tinta. Para obtener los mejores resultados, utilice el cartucho fotográfico original de EPSON (T557).   | Consiga un cartucho fotográfico de recambio.  |
| Cartucho de tinta instalado desconocido      | El cartucho fotográfico instalado no es el cartucho fotográfico original EPSON para esta impresora.<br><br>Puede ser que las impresiones sean diferentes de las impresas utilizando cartuchos fotográficos originales EPSON. ¿Desea seguir utilizando el cartucho instalado actualmente? | Sustituya el cartucho por un cartucho fotográfico original de EPSON, o seleccione (S) si desea seguir usando el cartucho fotográfico instalado. |
| No hay datos en la tarjeta de memoria        | La tarjeta de memoria o disco no se ha insertado o no se detecta.  | Compruebe la tarjeta de memoria.  |
| Imprimiendo desde un ordenador* <sup>1</sup> | Imprimiendo...   | Inicie la impresión desde la pantalla LCD cuando haya terminado la impresión desde el ordenador.  |

|  |  |   |
|--|--|---|
| Dispositivo externo irregular.*2       | No se detecta el dispositivo.  | Conecte un dispositivo de almacenamiento externo que sea compatible con la impresora.   |
| Error de temperatura de la impresora*3 | La temperatura interior de la impresora es demasiado alta. Puede disminuir la calidad de impresión.<br><br>Para resolver este problema, consulte la documentación de su impresora. | Si utiliza la impresora en lugares expuestos a la luz solar directa, fuentes de calor o altas temperaturas (como en el automóvil, por ejemplo), coloque la impresora a la sombra o en un lugar fresco. En cuanto baje la temperatura interna desaparecerá el error. |
| Error de datos Bluetooth               | Error en los datos. Es posible que la impresión no sea perfecta.   | Revise los datos.   |
|  | Error en los datos. No se puede imprimir la imagen.  | Revise los datos.   |
|  | La imagen es demasiado grande para imprimir con Bluetooth.   | Imprima los datos a partir de una tarjeta de memoria o de un ordenador.   |
|  | La imagen es demasiado compleja para imprimir con Bluetooth.   | Revise los datos.   |

\*1 Esta advertencia aparece cuando se pulsa el botón Print y desaparece al cabo de 3 segundos.

\*2 Esta advertencia se muestra durante un segundo cada 3 segundos.

\*3 Esta advertencia aparece cuando se pulsa el botón Print y desaparece cuando se pulsa el botón OK. Aparece solo una vez durante el encendido.

---

## ***Problemas de alimentación de la impresora***

### **La pantalla LCD está apagada**

- Pulse el botón On para confirmar que la impresora está encendida.
- Apague la impresora y compruebe que el cable de alimentación esté bien enchufado.
- Compruebe que la toma de corriente funciona y que no está controlada por un interruptor de pared o un temporizador.
- Si utiliza la batería opcional, quizás esté descargada, o no esté insertada hasta el fondo de su compartimento. Consulte en “Carga de la batería” en la página 86 las instrucciones para cargar la batería. Consulte en “Instalación de la batería” en la página 84 las instrucciones para instalar la batería.

## La pantalla LCD se ha encendido y luego se ha apagado

Es posible que el voltaje de la impresora no coincida con el de la toma de corriente. Apague la impresora y desenchúfela inmediatamente. Después, consulte las etiquetas de la impresora.



### **Precaución:**

*Si el voltaje no coincide, NO VUELVA A ENCHUFAR LA IMPRESORA. Diríjase a su distribuidor.*

## El indicador luminoso de encendido se ha encendido y luego se ha apagado

Si utiliza la batería opcional, quizás esté descargada, o no esté insertada hasta el fondo de su compartimento. Consulte en “Carga de la batería” en la página 86 las instrucciones para cargar la batería. Consulte en “Instalación de la batería” en la página 84 las instrucciones para instalar la batería.

---

## Problemas de impresión y ruido

### La PictureMate hace un ruido extraño después de instalar un cartucho fotográfico.

La primera vez que se instala el cartucho fotográfico, la PictureMate dedica unos 3 minutos a cargar el cabezal de impresión. Espere a que termine la carga para apagarla, si no podría cargarse de forma incorrecta y consumir más tinta la próxima vez que la encienda.

### La PictureMate hace un ruido raro cuando la enciendo después de un tiempo de inactividad.

La PictureMate está realizando el mantenimiento de rutina.

### La PictureMate suena como si estuviera imprimiendo pero no se imprime nada.

- ❑ Quizás la PictureMate se esté preparando para imprimir.
- ❑ Compruebe que los inyectores del cabezal de impresión no estén obstruidos. Para limpiar el cabezal de impresión, consulte “Limpieza del cabezal de impresión” en la página 69.

- ❑ La PictureMate no funcionará correctamente si está inclinada o torcida. Colóquela sobre una superficie plana y estable que sea mayor que la base de la impresora en todas las direcciones.
- ❑ Compruebe que no haya papel atascado y que esté cargado correctamente para avanzar por la PictureMate. Compruebe que el asa no esté apoyada en el papel. Consulte las instrucciones de carga del papel en “Carga del papel” en la página 18 .

#### **La tarjeta de memoria no funciona correctamente.**

- ❑ Compruebe que su tarjeta de memoria sea compatible con la PictureMate. Consulte “Introducción de una tarjeta de memoria” en la página 20.
- ❑ Introduzca únicamente una tarjeta. La PictureMate no puede leer varias tarjetas a la vez.
- ❑ Las fotos deben tener el formato JPEG o TIFF sin comprimir, y tienen que haber sido tomadas con una cámara digital compatible con DCF.
- ❑ La PictureMate puede detectar e imprimir las 999 primeras fotos de la tarjeta de memoria.

---

## ***Problemas con la calidad de las fotografías***

### **En las impresiones aparecen bandas (líneas claras).**

- ❑ Quizás tenga que limpiar los inyectores del cabezal de impresión; consulte “Limpieza del cabezal de impresión” en la página 69.
- ❑ Asegúrese de que la cara satinada del papel esté boca arriba.
- ❑ Quizás tenga que sustituir el cartucho fotográfico. Para sustituir el cartucho, consulte “Sustitución del cartucho fotográfico” en la página 52.
- ❑ Quizás tenga que alinear el cabezal de impresión; consulte “Alineación del cabezal de impresión” en la página 70.

### **La impresión sale borrosa o manchada.**

- ❑ Utilice el Papel fotográfico PictureMate para garantizar la saturación, absorción de la tinta y calidad adecuadas.
- ❑ Coloque siempre el papel con la cara satinada boca arriba.

- ❑ Compruebe que el papel no esté húmedo ni arrugado, ni con la cara satinada boca abajo. Si está húmedo o arrugado, cargue una pila nueva de papel.
- ❑ Quizás tenga que alinear el cabezal de impresión; consulte “Alineación del cabezal de impresión” en la página 70.

### **La impresión es muy tenue o faltan partes de la imagen.**

- ❑ Quizás tenga que limpiar los inyectores del cabezal de impresión; consulte las instrucciones en “Limpieza del cabezal de impresión” en la página 69.
- ❑ Quizás el cartucho fotográfico esté viejo o le quede poca tinta. Para sustituir el cartucho fotográfico, consulte “Sustitución del cartucho fotográfico” en la página 52.
- ❑ Compruebe que el papel no esté estropeado, viejo, sucio o cargado boca abajo. En ese caso, cargue una pila nueva de papel con la cara satinada boca arriba.

### **Faltan colores en la foto o son incorrectos.**

- ❑ Si las fotos son en color, compruebe que el ajuste Efecto color esté configurado como COLOR. Consulte “Impresión de fotos en blanco y negro o en sepia” en la página 33.
- ❑ Quizás tenga que limpiar los inyectores del cabezal de impresión; consulte “Limpieza del cabezal de impresión” en la página 69.
- ❑ Quizás el cartucho fotográfico esté viejo o le quede poca tinta. Para sustituir el cartucho, consulte “Sustitución del cartucho fotográfico” en la página 52.
- ❑ Active o desactive P.I.M, ExifPrint o Photo Enhance en el ajuste Corrección automática. Consulte “Arreglo de fotos” en la página 35.

---

## ***Problemas con el avance del papel***

**El papel no se ha expulsado por completo o está arrugado.**

Si el papel sale arrugado, es posible que esté húmedo o sea demasiado fino.

**El papel no avanza correctamente o se atasca en la impresora.**

- ❑ Compruebe que el soporte del papel esté hacia arriba, totalmente fuera, y que no reposa sobre el asa. El asa deberá estar totalmente hacia abajo en la parte posterior de la PictureMate. Compruebe que el asa no esté apoyada en el papel. Consulte “Carga del papel” en la página 18.
- ❑ Si el papel no avanza, sáquelo del soporte del papel, vuelva a colocarlo junto al extremo derecho y deslice la guía lateral izquierda para ponerla junto al papel (pero sin apretarlo demasiado).
- ❑ Si avanzan varias páginas a la vez, saque el papel del soporte, separe las hojas y vuelva a cargarlo con cuidado.
- ❑ Si el papel se atasca, sáquelo y pulse OK para solucionar el atasco.
- ❑ Coloque el papel con la cara satinada hacia arriba. Cargue un máximo de 20 hojas. Coloque el papel junto al extremo derecho y deslice la guía lateral para colocarla junto a él, pero sin impedir que el papel se mueva.
- ❑ No cargue papel normal, pues podría averiar la PictureMate.
- ❑ Utilice siempre el papel adecuado para esta impresora (consulte “Productos consumibles” en la página 83). Almacene el papel plano para que no se curve.



---

## Problemas diversos de impresión

### La impresora imprime páginas en blanco.

Quizás tenga que limpiar el cabezal de impresión. Consulte “Limpieza del cabezal de impresión” en la página 69.

### Los márgenes o la composición son incorrectos.

- ❑ Compruebe que el ajuste de Composición sea el correcto. Consulte “Elección de una composición” en la página 30.
- ❑ Si aparece un margen sólo a un lado de la foto, compruebe que el papel esté colocado correctamente en el soporte del papel, completamente a la derecha. Deslice la guía lateral hasta tocar el papel.
- ❑ Compruebe que la foto no esté recortada. Consulte “Recorte de fotos” en la página 34.
- ❑ Si el motivo de la foto está muy cerca del borde de la imagen, puede controlar cuánto se amplía la imagen con el ajuste Expansión sin márgenes. Consulte “Ajuste de la ampliación de la imagen en la impresión sin márgenes” en la página 31.

### Se imprime la foto incorrecta.

- ❑ Si su cámara es compatible con DPOF, puede preseleccionar las fotos de forma que la PictureMate únicamente imprimirá las que usted desee. También puede desactivar DPOF si desea elegir otras fotos. Consulte “Impresión de fotos seleccionadas en la cámara con DPOF” en la página 29.
- ❑ Si su cámara está preparada para PictBridge o USB DP, puede conectarla a PictureMate y controlar la impresión desde la cámara. Consulte “Impresión desde una cámara preparada para PictBridge” en la página 44.

### Se imprimen demasiadas copias.

Compruebe que la opción Copias esté configurada con el número de copias que desea imprimir.

---

## ***Atención al cliente***

---

### ***Centro de Atención al Cliente***

Si su producto Epson no funciona correctamente y no consigue resolver el problema con la documentación acerca de solución de problemas del producto, póngase en contacto con el Centro de Atención al Cliente para obtener asistencia. En su Documento de Garantía Paneuropea encontrará los datos de contacto de la Atención al cliente de EPSON. Podrán ayudarle con mayor rapidez si les proporciona los siguientes datos:

- ❑ Número de serie del producto  
(La etiqueta del número de serie suele encontrarse en la parte posterior del producto).
- ❑ Modelo del producto
- ❑ Versión del software del producto  
(Haga clic en *Acerca de*, *Información de la versión*, o en un botón similar del software del producto).

- ❑ Marca y modelo del ordenador.
- ❑ El nombre y la versión del sistema operativo de su ordenador.
- ❑ Los nombres y las versiones de las aplicaciones que suele usar con el producto.

---

### ***Sitio Web de Soporte técnico***

Vaya a <http://www.epson.com> y seleccione su país. Accederá al sitio Web de EPSON de su lugar de residencia, de donde podrá descargarse los últimos controladores, manuales, las preguntas más frecuentes (FAQ), etc.

El sitio Web de Soporte técnico de Epson ofrece ayuda para los problemas que no se puedan resolver mediante la información sobre solución de problemas incluida en la documentación de su impresora.

## Accesorios opcionales y productos consumibles

### Accesorios opcionales

#### Adaptador Bluetooth de impresión de fotografías

Unidad Bluetooth C824\*\*\*

**Nota:**

El asterisco sustituye al último dígito de la referencia, que depende de la ubicación geográfica.

➔ Consulte “Impresión desde un dispositivo Bluetooth” en la página 46

#### Batería de litio-ion

La batería recargable opcional permite utilizar la PictureMate sin el adaptador de CA.

Batería de litio-ion C83107\*

**Nota:**

El asterisco sustituye al último dígito de la referencia, que depende de la ubicación geográfica.

Si desea más información sobre el uso de la batería opcional, consulte “Uso de la batería opcional” en la página 84.

### Productos consumibles

Puede adquirir los siguientes cartuchos fotográficos y papeles especiales Epson para utilizarlos con esta impresora.

|  |   |
|--|---|
| PictureMate PicturePack<br>(Cartucho fotográfico PictureMate y 100 hojas de Papel fotográfico PictureMate) | T5570   |
| Cartucho fotográfico PictureMate   | T557  |
| Papel fotográfico Premium Glossy EPSON<br>10 x 15 cm (4 x 6 pulg.)   | S041706<br>S041692<br>S041729<br>S041730<br>S041750<br>S041758<br>S041761 |
| Papel fotográfico semibrillo EPSON<br>10 X 15 cm (4 X 6 pulg.)   | S041765   |

**Nota:**

- ❑ *La disponibilidad de los soportes especiales depende del país.*
- ❑ *Para conocer los puntos de venta, consulte el sitio Web del Centro de Atención al Cliente de EPSON o a su distribuidor.*
  - ➔ *Consulte “Centro de Atención al Cliente” en la página 82*

---

## **Uso de la batería opcional**

**Nota:**

- ❑ *Instale la batería después de instalar el primer cartucho fotográfico y cuando haya terminado la carga de la tinta.*
- ❑ *Cuando utilice la batería, no podrá guardar datos de la tarjeta de memoria en un dispositivo externo. Conecte el adaptador de CA a la PictureMate cuando guarde datos.*
- ❑ *Cuando copie datos de un ordenador a la tarjeta de memoria, compruebe que la batería tenga carga suficiente. Si la batería se descarga, se cancelará el almacenamiento, y es posible que queden datos dañados en la tarjeta de memoria.*

Encontrará instrucciones sobre la seguridad de la batería en “Cuando utilice la batería opcional” en la página 10.

## **Instalación de la batería**

Siga estos pasos para instalar la batería.

1. Compruebe que la PictureMate esté apagada.
2. Desenchufe de la impresora el adaptador de CA.
3. Abra la cubierta de la batería.

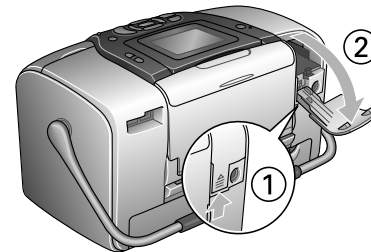

4. Inserte la batería en el compartimento en la dirección abajo mostrada hasta que se quede fija en su sitio.



**Nota:**

*Empuje la batería hasta el fondo de su compartimento, de forma que quede bien encajada, como se muestra a continuación.*

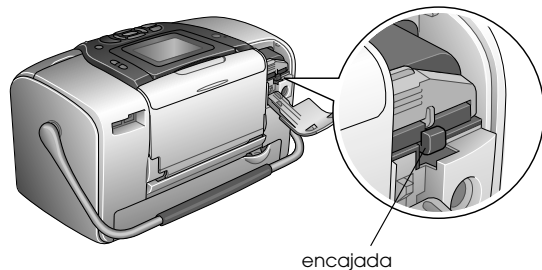

5. Cierre la cubierta de la batería.

### **Extracción de la batería**

1. Compruebe que la PictureMate esté apagada.
2. Abra la cubierta de la batería.
3. Baje el pestillo de la batería y tire de él hacia afuera.

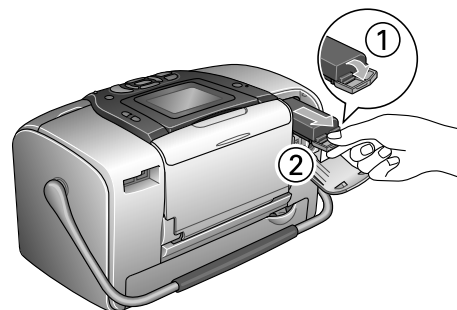



4. Cierre la cubierta de la batería.

## Carga de la batería

Después de instalar la batería, cárguela con el adaptador de CA.

1. Compruebe que la batería esté instalada.
2. Conecte el cable de alimentación y el adaptador de CA. Después, enchufe la PictureMate.

Cuando la PictureMate está apagada, el indicador luminoso de alimentación se pone intermitente durante la carga. Cuando la batería haya terminado de cargarse, se apagará el indicador de alimentación.

Durante la carga de la PictureMate, el icono  de la pantalla LCD está intermitente. Cuando la batería está totalmente cargada, aparece el icono .



### Nota:

*Es posible que la batería no se cargue correctamente a una temperatura inadecuada.*

## Revisión del estado de la batería

### Con la pantalla LCD

El estado de la batería se muestra en la esquina superior derecha de la pantalla LCD.

| Icono   | Estado  |
|---|---|
|  | Indica que queda poca batería.  |
|  | Indica que se está acabando la batería. Cargue la batería con el adaptador de CA. |
|  | Indica que la batería se está cargando.   |

## Rendimiento de la batería

|                                       |                               |
|---------------------------------------|-------------------------------|
| Duración de la carga                  | Unas 2,5 horas como máximo    |
| Duración con impresión ininterrumpida | Unos 90 minutos               |
| Número de impresiones                 | Unas 50 hojas (4 x 6 pulg.) * |

\* Si se imprime desde una Memory Stick con una batería nueva totalmente cargada, a temperatura ambiente. El número de hojas varía según la tarjeta de memoria, el tamaño de los datos y otros factores.

## **Apagado automático**

Cuando se utiliza la batería para suministrar energía a la PictureMate, la PictureMate se apagará automáticamente para ahorrar batería si está inactiva durante unos 15 minutos.

**Nota:**

*Cuando está insertada una tarjeta de memoria y la PictureMate está conectada a un ordenador, no se apagará automáticamente.*

---

# Especificaciones de la impresora

---

## Especificaciones de la impresora

### Impresora

|  |  |
|--|--|
| <b>Dimensiones</b>                       | Almacenamiento<br>Anchura: 256 mm (10 pulgadas)<br>Profundidad: 154 mm (6,1 pulgadas)<br>Altura: 167 mm (6,6 pulgadas) |
|  | Impresión<br>Anchura: 256 mm (10 pulgadas)<br>Profundidad: 305 mm (12 pulgadas)<br>Altura: 167 mm (6,6 pulgadas)       |
| <b>Área imprimible</b>                   | Impresión con márgenes: margen de 3 mm en todos los lados del papel<br><br>Impresión sin márgenes: margen de 0 mm      |
| <b>Capacidad de la bandeja del papel</b> | 20 hojas   |
| <b>Peso</b>                              | 2,8 kg sin la batería ni el cartucho fotográfico   |

### Eléctricas

#### Potencia

##### Impresora

|         |                        |                         |
|---------|------------------------|-------------------------|
|         | Con el adaptador de CA | Con la batería opcional |
| Entrada | CC 20 V; 1,6 A         | CC 14,4 V, 1,4 A        |

##### Adaptador de CA

|         |   |
|---------|---|
| Modelo  | A361H                                   |
| Entrada | CA 100-240 V, 50-60 Hz, 0,8-0,4 A, 42 W |
| Salida  | CC 20 V; 1,68 A                         |



## Impresora que funciona con el adaptador de CA Ambientales

|  |                          | Cuando no se carga una batería opcional |                         | Cuando se carga una batería opcional |                         |
|--|--------------------------|---|-------------------------|--------------------------------------|-------------------------|
|  |                          | CA 100-120 V de entrada                 | CA 220-240 V de entrada | CA 100-120 V de entrada              | CA 220-240 V de entrada |
| Consumo de energía con un adaptador de CA                              | Impresión ininterrumpida | Aprox. 13 W                             | Aprox. 14 W             | Aprox. 30 W                          | Aprox. 30 W             |
|  | Modo latente             | Aprox. 5,0 W                            | Aprox. 5,5 W            | Aprox. 27 W                          | Aprox. 28 W             |
|  | Modo de reposo           | Aprox. 0,7 W                            | Aprox. 1,0 W            | Aprox. 26 W                          | Aprox. 27 W             |
| Corriente de entrada con el adaptador de CA (impresión ininterrumpida) |                          | 0,4 A                                   | 0,2 A                   | 0,7 A                                | 0,4 A                   |

|                    |   |
|--------------------|---|
| <b>Temperatura</b> | Funcionamiento:<br>Entre 10 y 35°C<br><br>Almacenamiento:<br>Entre -20 y 60°C<br><br>1 mes a 40°C<br>120 horas a 60°C |
| <b>Humedad</b>     | Funcionamiento:<br>Entre 20 y 80% HR<br><br>Almacenamiento:*,**<br>Entre 5 y 85% HR                                   |

\* Guardada en el embalaje original

\*\* Sin condensación

## Ranuras para tarjeta integradas

|                              |   |   |
|------------------------------|---|---|
| <b>Ranuras para tarjetas</b> | Ranura para tarjetas CF Tipo II                               | Compatible con "CF+ y CompactFlash Specification 1.4"   |
|                              | Ranura para tarjetas SmartMedia                               | Compatible con "SmartMedia Standard 2003"   |
|                              | Ranura para tarjetas de memoria Memory Stick/ MemoryStick PRO | Compatible con "Memory Stick Standard versión 1.3"<br>Compatible con "Memory Stick Standard Memory Stick PRO Format Specifications versión 1.0" |
|                              | Ranura para tarjetas SD/MMC                                   | Compatible con "SD Memory Card Specifications / PART1. Physical Layer Specification versión 1.0"<br>Compatible con "MultiMediaCard Standard"    |
|                              | Ranura para tarjetas xD-Picture                               | Compatible con "xD-Picture Card™ Card Specification versión 1.20 Type M"  |

|  |   |
|--|---|
| <b>Tarjetas de memoria compatibles</b> | CompactFlash<br>SmartMedia*<br>Memory Stick<br>Memory Stick PRO<br>Memory Stick Duo**<br>Memory Stick PRO Duo**<br>MagicGate Memory Stick<br>MagicGate Memory Stick Duo**<br>Microdrive<br>SD (Secure Digital) Card<br>MultiMediaCard<br>Tarjeta SD mini**<br>xD-Picture Card<br>xD-Picture Card Type M |
| <b>Requisitos de voltaje</b>           | 3,3 V<br>Uso combinado 3,3 V/5 V<br>La corriente máxima es de 500 mA  |

\* La capacidad máxima es de 128 MB.

\*\* Imprescindible adaptador.

## Cartucho fotográfico

### Cartucho fotográfico PictureMate (T557)

|                              |  |
|------------------------------|--|
| <b>Color</b>                 | Negro, Cian, magenta, amarillo, rojo y azul                              |
| <b>Duración del cartucho</b> | Dentro de los 6 meses siguientes a la apertura del paquete, a 25°C       |
| <b>Temperatura</b>           | Almacenamiento:<br>Entre -20 y 40°C<br>1 mes a 40°C<br>Helada:*<br>-11°C |

\* La tinta tarda en descongelarse y estar lista para su uso unas 3 horas a 25°C.

## Dispositivos de almacenamiento externos

|                     |   |
|---------------------|---|
| <b>Conectividad</b> | Especificaciones de bus serie universal (USB) Revisión 1.1*<br>Velocidad de bits: 12 Mbps (velocidad máxima del dispositivo)<br>Tipo de conector: USB Serie A<br>Codificación de datos: NRZI<br>Longitud recomendada del cable: Menos de 1,8 metros |
|---------------------|---|

\* No todos los dispositivos USB son compatibles. Póngase en contacto con Atención al cliente de su región para más detalles.

## Normas y homologaciones

### Impresora

Modelo para EE.UU.:

|           |   |
|-----------|---|
| Seguridad | UL60950-1<br>CSA N° 60950-1                                 |
| CEM       | FCC parte 15 subapartado B<br>clase B<br>CSA C108.8 clase B |

Modelo para Europa:

|     |                          |
|-----|--------------------------|
| CEM | Directiva CEM 89/336/CEE |
|     | EN 55022 clase B         |
|     | EN 55024                 |

Modelo para Australia:

|     |                        |
|-----|------------------------|
| CEM | AS/NZS CISPR22 clase B |
|-----|------------------------|

**Adaptador de CA**

Modelo para EE.UU.:

|           |                            |
|-----------|----------------------------|
| Seguridad | UL 60950-1                 |
|           | CSA C22.2 Núm. 60950-1     |
| CEM       | FCC parte 15 subapartado B |
|           | clase B                    |
|           | CSA C108.8 clase B         |

Modelo para Europa:

|           |                           |
|-----------|---------------------------|
| Seguridad | Directiva de Bajo Voltaje |
|           | 72/23/CEE                 |
|           | EN60950-1                 |
| CEM       | Directiva CEM 89/336/CEE  |
|           | EN55024                   |
|           | EN61000-3-2               |
|           | EN61000-3-3               |

Modelo para Australia:

|           |                        |
|-----------|------------------------|
| Seguridad | AS/NZS 60950.1         |
| CEM       | AS/NZS CISPR22 clase B |

## A

- Ajuste
  - foto, 35 a 37
- Ajuste de impresión directa, 44 a 45
- Ajustes
  - PictureMate, 60 a 64
- Algunas fotos
  - impresión, 23 a 25
- Alineación del cabezal de impresión, 70 a 72
- Almacenamiento de archivos fotográficos,
  - 39 a 41
- Arreglar foto, 35 a 37
- Asa, 18
- Atascos
  - papel, 80
- Atención al cliente, 82

## B

- Bandeja de salida, 18
- Batería
  - a la venta, 83
  - uso, 84 a 86
- Blanco, páginas en, 81
- Bluetooth, 46, 83
  - adaptador de impresión de fotografías, 16

## C

- Cabezal de impresión
  - alineación, 70 a 72
  - limpieza, 68 a 70
- Cable de alimentación, 59
- Cable USB, 59
  - cable USB, 43 a 45
- Calidad, 35 a 37, 78 a 79
- Cámara
  - fotos seleccionadas (DPOF), 29
  - impresión desde, 44
- Cambiar ajustes predeterminados
  - personales, 63
- Cancelar ajustes, 64
- Carga de la tinta, 77
- Carpeta, 42 a 44
- Cartucho fotográfico
  - a la venta, 83
  - instrucciones de seguridad, 12
  - nivel de tinta, 52
  - sustitución, 52, 52 a 57
- CD
  - almacenamiento de archivos en, 39 a 41
  - impresión desde, 42 a 44
- Color
  - efectos, 33 a 34
  - problemas, 79
- Colores incorrectos, 79

- Cómo ponerse en contacto con EPSON, 82
- Composición, 30 a 31, 50, 81
- Contraste en la pantalla LCD, 62
- Controlador, 65 a 67
- Copia de fotos, 39 a 41
- Copia de seguridad de fotos, 39 a 41
- Corrección automática de fotos, 36
- Cuidado de la PictureMate, 68 a 72

## D

- Después de imprimir, 61
- Dispositivo
  - externo, 39 a 41, 42 a 45
- Doble, 31
- DPOF (Formato de orden de impresión digital), 29 a 31

## E

- Elegir fotos, 22 a 31
- Embalaje de la PictureMate, 58
- Encendido de la impresora, 20
- Estado
  - cartucho fotográfico, 52
- Estado cartucho, 52
- Estampar
  - fecha y hora, 32 a 33
- Exif Print, 36

Externo, dispositivo, 39 a 41, 42 a 45

Extracción

cartucho fotográfico, 52

tarjeta de memoria, 21

## **F**

Faltan colores, 79

Faltan partes de la imagen, 79

Fecha

buscar fotos, 25 a 26

estampar, 32 a 33

Flash, unidad de memoria

almacenamiento de archivos en, 39 a 41

impresión desde, 42 a 44

Formatos de archivo, 16

Foto

almacenamiento, 39 a 41

calidad, 35 a 37, 78 a 79

copia, 39 a 41

formatos, 16

recorte, 34 a 35

Fotos sin márgenes, 30 a 31

## **G**

Guía lateral, 19

## **H**

Hoja de índice, 31

Hoja de prueba, 13

## **I**

ID de foto, 31

Idioma, 63

Imagen

calidad, 35 a 37, 78 a 79

formatos, 16

Imágenes tenues, 79

Impresión en blanco y negro, 33 a 34

Impresiones borrosas, 78 a 79

Imprimir hora, 32 a 33

Instalación del software, 65 a 67

Intervalo de fotos, 24 a 25

Inyectores

limpieza, 68 a 70

Inyectores obstruidos, 68, 68 a 70

## **J**

JPEG, 16

## **L**

Limpieza

impresora, 73

Limpieza del cabezal de impresión, 68 a 70

## **M**

Manchas, 78 a 79

Mantenimiento, 68 a 72

Manual de usuario, 17

Manuales, 17

Marco, 27 a 28, 38

Márgenes, 30 a 31, 81

incorrectos, 81

selección, 30 a 31

Media página, 30 a 31

Mejorar foto, 35 a 37

Memory Stick, 20

Mensajes de error, 74

Microdrive, 20

Miniaturas, 31

MMC (MultiMediaCard), 20

Mostrar ajuste, 60 a 61

## **O**

On, botón, 20

## **P**

P.I.F., 27 a 28, 38

Pantalla LCD

contraste, 62

mensajes, 74

Papel

atasco, 80

bandeja, 18

problemas de avance, 80, 80

tipos a la venta, 83

PDA

impresión desde, 46

Pequeña, foto, 37

Pequeña, imagen, 37

PhotoEnhance, 36

PictBridge, 15, 44

PictureMate PicturePack, 83  
 PIM (PRINT Image Matching), 16, 36  
 Preferencias  
   ajuste, 60 a 64  
 Presentación continua, 38  
 PRINT Image Matching, 16, 36  
 Problemas  
   atasco de papel, 80  
   avance del papel, 80, 80  
   calidad de impresión, 78 a 79  
   calidad fotográfica, 78 a 79  
   faltan colores, 79  
   tarjeta de memoria, 78  
 Problemas de calidad de impresión, 78 a 79  
 Problemas de instalación, 77  
 Productos consumibles, 83  
 Puerto EXT/IF, 39 a 41

## R

Recortar  
   foto, 34 a 35  
 Reinicio, 64  
 Resolución, 16  
 Ruido  
   PictureMate, 77

## S

Secuencia de fotos, 24 a 25  
 Sepia, 33 a 34  
 Solución de problemas, 74 a 81  
 Soporte técnico, 82

Superior, 31  
 Sustitución de un cartucho fotográfico, 52,  
   52 a 57

## T

Tarjeta de memoria  
   adaptador, 20  
   compatibilidad, 20, 90  
   extracción, 21  
   introducción, 20  
   problemas, 74, 78  
   tipos, 20, 90  
 tarjeta SD (Secure Digital), 20  
 Tarjeta SD mini, 20  
 tarjeta SmartMedia, 20  
 tarjeta xD-Picture, 20  
 Teléfono móvil  
   impresión desde, 46  
   mejora de fotos, 37  
 Test de inyectoros, 68, 70  
 Thumb, unidad  
   almacenamiento de archivos en, 39 a 41  
   impresión desde, 42 a 44  
 TIFF, 16  
 Tinta, véase Cartucho fotográfico  
 Todas las fotos  
   impresión, 23  
 Transporte de la PictureMate, 58  
 Traslado de la PictureMate, 58

## U

Unidad  
   externa, 39 a 41, 42 a 45  
 USB DP (Impresión directa USB), 15  
 USB DP (USB Direct Print), 44

## V

Varias fotos  
   impresión, 23 a 24  
 Viajes, 58

## Z

Zip, disco  
   almacenamiento de archivos en, 39 a 41  
   impresión desde, 42 a 44  
 Zoom, 34 a 35

