

# EPSON®

## Imprimante photo

### PictureMate 500

Aucune partie de ce manuel ne peut être reproduite, stockée dans un système documentaire ou transmise sous quelque forme ou de quelque manière que ce soit, électronique, mécanique, par photocopie, enregistrement ou autre, sans l'accord préalable écrit de Seiko Epson Corporation. Les informations contenues dans la présente notice sont exclusivement destinées à l'utilisation de cette imprimante EPSON. Epson ne pourra être tenue responsable de l'utilisation de ces informations avec d'autres imprimantes.

Ni Seiko Epson Corporation ni ses filiales ne pourront être tenues responsables envers l'acquéreur de ce produit ou envers des tiers, des dommages, pertes, frais ou dépenses encourus par l'acquéreur ou les tiers à la suite des événements suivants : accident, mauvaise utilisation ou abus de ce produit, modifications, réparations ou altérations illicites de ce produit ou (sauf aux États-Unis) non respect au sens strict des consignes d'utilisation et de maintenance de Seiko Epson Corporation. Seiko Epson Corporation ne pourra être tenue responsable des dommages ou problèmes survenus par suite de l'utilisation de produits optionnels ou consommables autres que ceux désignés par Seiko Epson Corporation comme étant des Produits d'origine Epson ou des Produits approuvés par Epson.

Seiko Epson Corporation ne pourra être tenue responsable des dommages résultant des interférences électromagnétiques se produisant à la suite de l'utilisation de câbles d'interface autres que ceux désignés par Seiko Epson Corporation comme étant des Produits approuvés par EPSON.

EPSON® est une marque déposée et PictureMate™ est un nom de marque de Seiko Epson Corporation.

PRINT Image Matching™ et le logo PRINT Image Matching sont des noms de marque de Seiko Epson Corporation.

Copyright © 2001 Seiko Epson Corporation. Tous droits réservés.

USB DIRECT-PRINT™ et le logo USB DIRECT-PRINT sont des noms de marque de Seiko Epson Corporation.

Copyright © 2002 Seiko Epson Corporation. Tous droits réservés.

Microsoft® et Windows® sont des marques déposées de Microsoft Corporation.

Apple® et Macintosh® sont des marques déposées de Apple Computer, Inc.

Une licence a été accordée par Design Exchange Co., Ltd. pour une partie des données photo stockées sur le CD-ROM du logiciel d'impression.

Copyright © 2000 Design Exchange Co., Ltd. Tous droits réservés.

DPOF™ est un nom de marque de CANON INC., Eastman Kodak Company, Fuji Photo Film Co., Ltd. et Matsushita Electric Industrial Co., Ltd.

La marque et les logos *Bluetooth* sont la propriété de Bluetooth SIG, Inc. Une licence a été accordée à SEIKO EPSON CORPORATION pour l'utilisation de cette marque.

Zip® est une marque déposée de Iomega Corporation.

SD™ est un nom de marque.

Memory stick, Memory Stick Duo, Memory Stick PRO et Memory Stick PRO Duo sont des noms de marque de Sony Corporation.

xD-Picture Card™ est un nom de marque de Fuji Photo Film Co., Ltd.

*Avis général : Les autres noms de produit utilisés dans cette notice sont donnés uniquement à titre d'identification et peuvent être des noms de marque de leur détenteur respectif. Epson dénie toute responsabilité vis-à-vis de ces marques.*

Copyright © 2005 Seiko Epson Corporation. Tous droits réservés.

## Découverte de votre imprimante PictureMate

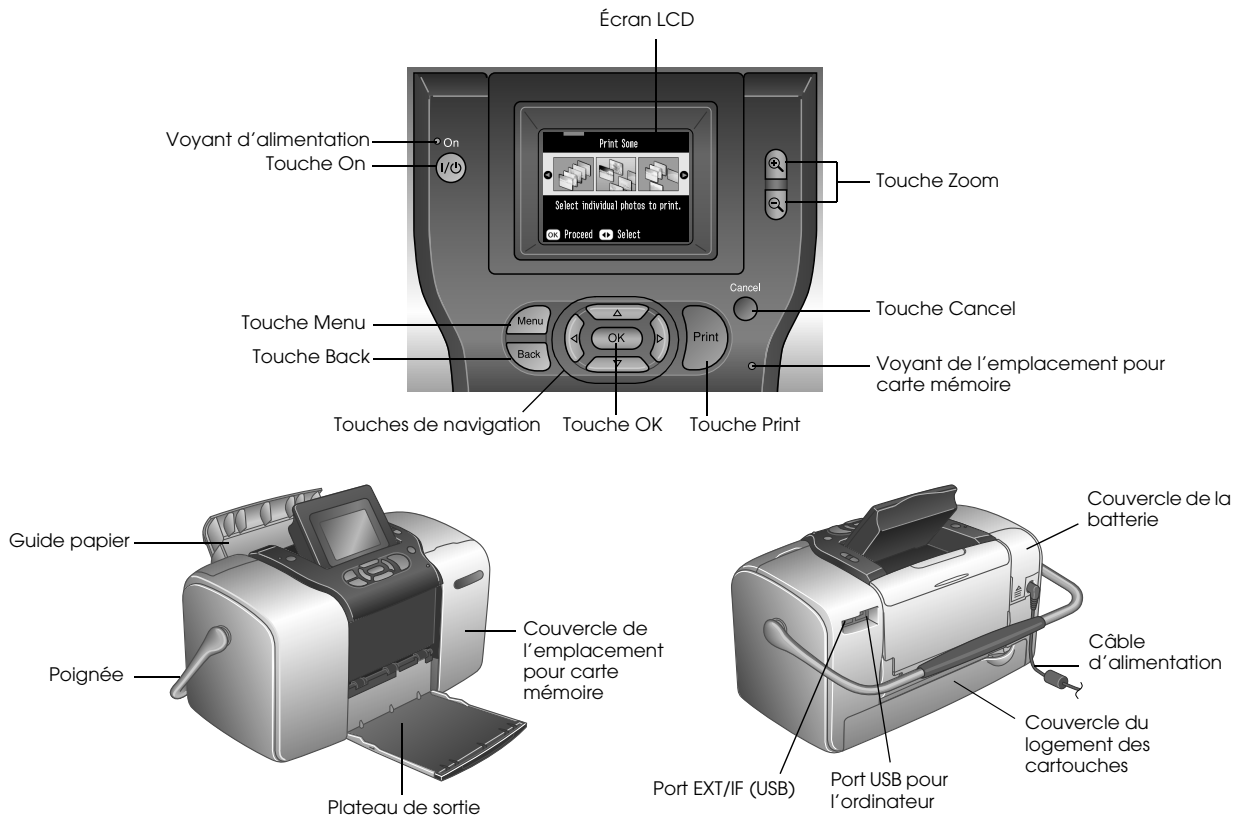

---

# Table des matières

## **Consignes de sécurité**

---

Consignes de sécurité importantes .....	6
Indications Attention, Important et Remarques .....	14

## **Bienvenue !**

---

Présentation rapide du traitement des photographies numériques.....	15
Formats de photos pris en charge .....	17
Où trouver des informations .....	18

## **Préparation de l'impression**

---

Chargement du papier.....	19
Instructions relatives à la manipulation du papier.....	20
Insertion de la carte mémoire.....	21

## **Impression de photos de base**

---

Impression de toutes les photos.....	25
Impression de plusieurs photos.....	25
Impression d'une plage de photos.....	26

Impression de photos en fonction de la date .....	27
Impression d'un index .....	29
Impression d'une photo avec cadre .....	29
Impression de photos DPOF sélectionnées dans l'appareil photo .....	31

## **En faire plus avec vos photos**

---

Sélection d'une disposition .....	32
Ajout de la date ou de l'heure.....	34
Impression de photos en noir et blanc ou dans une tonalité sépia .....	35
Rognage de la photo.....	36
Correction des photos.....	37
Impression d'une photo avec un cadre sélectionné dans l'appareil photo.....	40
Affichage d'une animation .....	41

## **Enregistrement des photos sur un périphérique externe**

---

Enregistrement des photos sur un périphérique externe .....	42
--	----

## ***Impression à partir d'un périphérique externe***

---

Impression à partir d'un lecteur externe . . . . .	45
Impression à partir d'un appareil photo PictBridge. . . . .	47
Impression à partir d'un périphérique Bluetooth. . . . .	49

## ***Remplacement de la cartouche photo***

---

Vérification de l'état de la cartouche photo (niveau d'encre). . . . .	55
Remplacement de la cartouche photo. . . . .	56

## ***Transport de l'imprimante PictureMate***

---

### ***Définition des préférences de l'imprimante PictureMate***

---

Modification de l'affichage des photos sur l'écran LCD. . . . .	63
Définition de la confirmation après impression . . . . .	64
Réglage du contraste de l'écran LCD . . . . .	65
Sélection de la langue de l'écran LCD . . . . .	66
Modification des paramètres par défaut . . . . .	66
Réinitialisation de l'ensemble des paramètres d'impression . . . . .	67

## ***Utilisation de l'imprimante PictureMate avec un ordinateur***

---

Installation des logiciels d'impression. . . . .	68
--	----

## ***Entretien de l'imprimante PictureMate***

---

Contrôle des buses de la tête d'impression. . . . .	71
Nettoyage de la tête d'impression . . . . .	72
Alignement de la tête d'impression. . . . .	74
Nettoyage de l'imprimante. . . . .	76

## ***Dépannage***

---

Messages d'erreur/d'avertissement . . . . .	77
Problèmes au niveau de l'alimentation de l'imprimante. . . . .	80
Problèmes d'impression et de bruits . . . . .	81
Problèmes au niveau de la qualité des photos . . . . .	82
Problèmes au niveau de l'entraînement du papier . . . . .	84
Problèmes divers au niveau des impressions. . . . .	85

## ***Service clientèle***

---

Contacter le service clientèle. . . . .	87
Site Web du support technique . . . . .	87

## ***Options et consommables***

---

Options. ....	.88
Consommables . . . . .	.88
Utilisation de la batterie en option. . . . .	.89

## ***Caractéristiques techniques de l'imprimante***

---

Caractéristiques techniques de l'imprimante. . . . .	.93
--	-----

## ***Index***

---

---

## Consignes de sécurité

---

### Consignes de sécurité importantes

Veillez lire l'intégralité des consignes données dans cette section avant d'utiliser votre imprimante. Veillez également à suivre les avertissements et consignes repérés sur l'imprimante.

### Sélection d'un emplacement pour l'imprimante

Respectez les consignes suivantes lors de la sélection d'un emplacement pour l'imprimante :

- ❑ Placez l'imprimante sur une surface stable et plane, sensiblement plus grande que la base de l'imprimante. Si vous installez l'imprimante contre un mur, prévoyez un espace minimal de 10 cm entre l'arrière de l'imprimante et le mur. L'imprimante ne fonctionnera pas correctement si elle est placée dans une position inclinée.

- ❑ Lors du stockage ou du transport de l'imprimante, veillez à ne pas l'incliner, la placer sur un côté ou la renverser, car de l'encre pourrait fuir de la cartouche.
- ❑ Laissez suffisamment d'espace devant l'imprimante pour que le papier puisse être complètement éjecté.
- ❑ Évitez les emplacements soumis à des variations rapides de température et d'humidité. Maintenez également l'imprimante et l'adaptateur secteur à l'écart des rayons directs du soleil, des fortes lumières, de l'eau et des sources de chaleur.
- ❑ Ne laissez pas l'imprimante dans un lieu soumis à des températures élevées, tel qu'une voiture, par exemple. Maintenez également l'imprimante à l'écart de la lumière directe du soleil, des fortes sources lumineuses et des sources de chaleur, faute de quoi l'imprimante risque d'être endommagée ou l'encre risque de fuir.
- ❑ Évitez les endroits exposés à la poussière, aux chocs et aux vibrations.

- ❑ Laissez suffisamment de place autour de l'imprimante pour permettre une ventilation satisfaisante.
- ❑ Placez l'adaptateur secteur à proximité d'une prise de courant permettant un débranchement facile du cordon d'alimentation.
- ❑ Ne placez et ne stockez pas l'imprimante, l'adaptateur secteur ou la batterie en option à l'extérieur.

## ***Installation de l'imprimante***

Respectez les consignes suivantes lors de l'installation de l'imprimante :

- ❑ Veillez à ne pas obstruer ou recouvrir les ouvertures de l'imprimante.
- ❑ Installez les cordons d'alimentation de manière à éviter tout phénomène de frottement, de coupure, d'effilochement, de pincement ou d'emmêlement. Ne placez aucun objet sur les cordons d'alimentation. Placez l'adaptateur secteur et les cordons d'alimentation de manière à ce qu'il ne soit pas possible de marcher ou de rouler dessus. Veillez notamment à ne pas plier les cordons d'alimentation au niveau des extrémités et des points d'entrée et de sortie de l'adaptateur secteur.

- ❑ Utilisez uniquement les cordons d'alimentation livrés avec ce produit. L'utilisation d'un autre adaptateur vous expose à des risques d'incendie, d'électrocution ou de blessure.
- ❑ Le modèle d'adaptateur secteur A361H est destiné à être utilisé uniquement avec l'imprimante avec laquelle il est fourni. Sauf indication contraire, ne l'utilisez pas avec d'autres appareils électroniques.
- ❑ Utilisez uniquement le type de source d'alimentation indiqué sur l'étiquette de l'adaptateur secteur. L'alimentation électrique doit toujours provenir directement d'une prise secteur standard et le cordon d'alimentation doit être conforme aux normes de sécurité locales applicables.
- ❑ Évitez l'utilisation de prises de courant reliées au même circuit que les photocopieurs ou les systèmes de climatisation qui sont fréquemment arrêtés et mis en marche.
- ❑ Évitez d'utiliser des prises de courant commandées par un interrupteur mural ou une temporisation automatique.

- ❑ Placez l'ensemble du système informatique à l'écart des sources potentielles de parasites électromagnétiques telles que les haut-parleurs ou les bases fixes des téléphones sans fil.
- ❑ N'utilisez pas une batterie en option, un adaptateur secteur ou un cordon d'alimentation endommagé ou usé.
- ❑ Si vous utilisez un prolongateur électrique avec l'imprimante, veillez à ce que l'ampérage maximum des périphériques reliés au prolongateur ne dépasse pas celui du cordon. De même, veillez à ce que l'ampérage total des périphériques branchés sur la prise de courant ne dépasse pas le courant maximum que celle-ci peut supporter.
- ❑ Ne démontez, ne modifiez et ne réparez jamais l'adaptateur secteur, le cordon d'alimentation, l'imprimante ou des accessoires en option par vous-même, sauf si cela est explicitement mentionné dans la documentation de l'imprimante.
- ❑ Débranchez l'imprimante et l'adaptateur secteur, retirez la batterie en option de l'imprimante et faites appel à un technicien qualifié dans les circonstances suivantes :
  - le cordon d'alimentation ou sa fiche est endommagé, du liquide a coulé dans l'imprimante, dans l'adaptateur secteur ou dans la batterie en option, l'imprimante, l'adaptateur secteur ou la batterie en option est tombé ou le boîtier a été endommagé, l'imprimante, l'adaptateur secteur ou la batterie en option ne fonctionne pas normalement ou ses performances ont changé de manière sensible (n'effectuez aucun réglage sur les contrôles non traités dans les instructions de fonctionnement).
- ❑ N'utilisez pas l'appareil avec les mains humides.
- ❑ Si vous devez utiliser l'adaptateur secteur ou la batterie en option en Allemagne, le réseau électrique de l'immeuble doit être protégé par un disjoncteur de 10 ou 16 ampères pour assurer une protection adéquate de l'imprimante contre les courts-circuits et les surintensités.



## **Utilisation de l'imprimante**

Respectez les consignes suivantes lors de l'utilisation de l'imprimante :

- ❑ Si vous utilisez l'imprimante dans un lieu où l'emploi de périphériques électroniques est restreint (avion ou hôpital, par exemple), suivez l'ensemble des instructions qui s'appliquent au lieu concerné.
- ❑ N'insérez aucun objet à travers les orifices de l'imprimante.
- ❑ Veillez à ne pas répandre de liquide sur l'imprimante ou l'adaptateur secteur.
- ❑ Ne placez pas votre main à l'intérieur de l'imprimante ou sur la cartouche photo au cours de l'impression.
- ❑ Mettez toujours l'imprimante hors tension à l'aide de la touche On. Ne débranchez pas l'imprimante et ne mettez pas l'imprimante hors tension tant que le voyant d'alimentation est allumé.
- ❑ Avant de transporter l'imprimante, vérifiez que la cartouche photo est installée.

- ❑ Ne retirez pas la cartouche photo de l'imprimante. Le retrait de la cartouche peut déshydrater la tête d'impression et empêcher le bon fonctionnement de l'imprimante.

## **Utilisation d'une carte mémoire**

- ❑ Utilisez uniquement les cartes mémoire compatibles avec l'imprimante. Reportez-vous à la section Insertion de cartes mémoire.

## **Utilisation de l'écran LCD**

- ❑ L'écran LCD peut présenter quelques petits points lumineux ou foncés. Il s'agit d'un phénomène normal qui ne signifie en aucun cas que l'écran LCD est endommagé.
- ❑ Nettoyez uniquement l'écran LCD à l'aide d'un chiffon sec et doux. N'utilisez pas de produits de nettoyage liquides ou chimiques.

- ❑ Si l'écran LCD du panneau de contrôle de l'imprimante est endommagé, contactez votre revendeur. Si de la solution à cristaux liquides entre en contact avec vos mains, lavez-les à l'eau et au savon. Si de la solution à cristaux liquides entre en contact avec vos yeux, rincez-les immédiatement avec de l'eau. Si une gêne ou des problèmes de vision subsistent après un nettoyage approfondi, consultez immédiatement un médecin.

### **Utilisation du module Bluetooth Photo Print Adapter en option**

Pour connaître les consignes de sécurité, reportez-vous à la documentation du module Bluetooth Photo Print Adapter.

### **Utilisation de la batterie en option**

- ❑ Si l'acide de la batterie entre en contact avec les yeux ou la peau, rincez abondamment la zone touchée avec de l'eau et consultez un médecin. En cas d'ingestion de la batterie, consultez immédiatement un médecin.

- ❑ Utilisez uniquement le modèle de batterie au lithium-ion EU-112 Epson conçu pour cette imprimante conformément aux instructions de la documentation d'utilisation. Si vous remplacez la batterie par un modèle inadapté, une explosion risque de survenir.
- ❑ Chargez la batterie et faites fonctionner l'imprimante à l'aide du modèle d'adaptateur secteur A361H uniquement.
- ❑ Ne chargez et n'utilisez pas la batterie avec des périphériques autres que le produit indiqué. L'utilisation de la batterie avec d'autres périphériques peut endommager la batterie ou les autres périphériques ou entraîner une explosion.
- ❑ Ne retirez pas le boîtier extérieur de la batterie afin d'éviter les courts-circuits.
- ❑ Ne manipulez pas la batterie avec les mains mouillées ou à proximité d'un point d'eau.
- ❑ N'exposez pas la batterie à l'eau ou à une humidité importante.
- ❑ Ne faites pas tomber, ne percez pas, ne démontez pas, ne modifiez pas et ne court-circuitiez pas la batterie.

- ❑ Ne placez pas la batterie à proximité ou dans un feu ou de l'eau.
- ❑ N'utilisez pas la batterie si elle fuit ou elle est endommagée.
- ❑ Ne chargez pas la batterie sur des périphériques autres que ce produit.
- ❑ Ne chargez pas la batterie à proximité d'une flamme nue ou dans des lieux très chauds.
- ❑ Maintenez la batterie à l'écart des sources de chaleur.
- ❑ Ne laissez pas la batterie dans un véhicule afin d'éviter qu'elle ne chauffe de manière excessive.
- ❑ N'insérez aucun objet dans les ouvertures, les objets pourraient entrer en contact avec des points de tension dangereux ou court-circuiter les composants.
- ❑ Faites-en sorte que la batterie n'entre pas en contact avec des objets métalliques qui pourraient la court-circuiter (tels que des pièces ou des clés, par exemple).
- ❑ Les fils ou bornes ne doivent pas être soudés directement sur la batterie.
- ❑ Ne touchez pas aux bornes de la batterie.
- ❑ Maintenez la batterie à l'écart des flammes nues si elle fuit ou émet une odeur inhabituelle.
- ❑ En cas de surchauffe, de décoloration ou de déformation, retirez la batterie du produit et ne l'utilisez pas.
- ❑ Si vous n'avez pas utilisé la batterie pendant une période de temps prolongée, chargez-la avant utilisation.

### ***Stockage de la batterie en option***

- ❑ Si vous n'utilisez pas l'imprimante pendant une période de temps prolongée, retirez la batterie de l'imprimante et stockez-les séparément afin d'éviter que la batterie ne soit chargée de manière excessive.
- ❑ Ne stockez pas la batterie dans des lieux où la température ou l'humidité est importante.
- ❑ Stockez la batterie hors de portée des enfants.

## Mise au rebut de la batterie en option

Avant de mettre la batterie au rebut, veillez à la décharger complètement.



### Attention :

- Ne mettez pas les batteries au rebut avec les déchets ordinaires. Au lieu de cela, placez-les dans un récipient de collecte ou de recyclage, conformément à la réglementation locale en vigueur.
- N'incinérez et ne jetez pas la batterie dans un feu.

Pour les utilisateurs européens :

Ne mettez pas les batteries au rebut avec les déchets ordinaires. Au lieu de cela, placez-les dans un récipient de recyclage, conformément à la réglementation locale en vigueur.

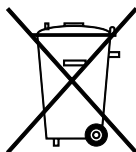

Pour les utilisateurs des États-Unis et du Canada :



Ce symbole indique que la batterie sera recyclée par la Société de recyclage des piles rechargeables. Lors de la mise au rebut de la batterie, contactez la Société de recyclage des piles rechargeables.

## Manipulation des cartouches photo

Respectez les consignes suivantes lors de la manipulation des cartouches photo :

- Afin d'éviter tout risque de fuite, une fois la cartouche photo retirée de son emballage, ne la secouez pas.
- Ne retirez pas et ne déchirez pas l'étiquette de la cartouche car cela pourrait provoquer des fuites d'encre.
- N'utilisez pas les cartouches photo au-delà de la date imprimée sur l'emballage, car la qualité des tirages pourrait en pâtir. Pour obtenir les meilleurs résultats, utilisez la cartouche photo dans les six mois qui suivent son installation.

- ❑ Ne démontez pas les cartouches photo et n'essayez pas de les remplir d'encre, afin d'éviter toute détérioration de la tête.
- ❑ Lorsque vous apportez à l'intérieur d'un local une cartouche photo précédemment stockée dans un endroit froid, laissez-la se conditionner à la température de la pièce pendant au moins trois heures avant de l'utiliser.
- ❑ Stockez les cartouches photo dans un endroit frais et sombre.
- ❑ La puce conserve un certain nombre d'informations liées à la cartouche photo, telles que la quantité d'encre restante, ce qui permet de retirer et de réinstaller librement la cartouche. Toutefois, chaque fois que la cartouche est mise en place, un peu d'encre est consommée car l'imprimante effectue automatiquement un test de fiabilité.
- ❑ Stockez les cartouches photo de manière à ce que la partie inférieure de l'emballage de la cartouche soit orientée vers le bas.

## Conformité ENERGY STAR®



En sa qualité de partenaire ENERGY STAR®, Epson garantit que ce produit répond aux directives du programme ENERGY STAR® pour l'économie d'énergie.

Le programme international ENERGY STAR® lié au matériel de bureau est un programme de partenariat volontaire avec les constructeurs de matériels informatiques et bureautiques visant à promouvoir la commercialisation d'ordinateurs, de moniteurs, d'imprimantes, de télécopieurs, de copieurs, de scanners et de combinés multifonctions à faible consommation d'énergie dans le cadre d'un effort visant à limiter la pollution atmosphérique. Leurs normes et leurs logos sont les mêmes dans tous les pays participants.

---

## **Indications Attention, Important et Remarques**



### ***Avertissements***

*Avertissement à suivre à la lettre pour éviter des blessures corporelles.*



### ***Important***

*Mise en garde à respecter pour éviter d'endommager votre équipement.*

### ***Remarque***

*Informations importantes et conseils utiles sur le fonctionnement de votre imprimante.*

---

## **Bienvenue !**

L'imprimante PictureMate™ constitue votre laboratoire photo personnel et facile à utiliser. Il vous suffit d'insérer la carte mémoire d'un appareil photo numérique pour imprimer des photos aux couleurs durables et brillantes. L'imprimante PictureMate est légère et portable, vous pouvez donc imprimer les photos juste après la prise de vue, où que vous soyez. De plus, les photos imprimées à l'aide de l'imprimante PictureMate peuvent être archivées. Dans des dizaines d'années, vos impressions PictureMate seront toujours aussi éclatantes qu'elles le sont aujourd'hui.

---

### **Présentation rapide du traitement des photographies numériques**

Avec les appareils photo à pellicule, le traitement était simple : vous achetiez une pellicule, preniez des photos, laissiez la pellicule chez le photographe et récupérez ensuite vos photos développées et leurs négatifs. Par la suite, les négatifs vous permettaient d'obtenir des réimpressions.



Le traitement numérique est tout aussi simple. Il vous permet en outre de disposer d'un contrôle total. Il vous suffit de suivre ces étapes de base :

#### **1. Affichage et suppression**

Une fois que vous avez terminé de prendre vos photos, affichez-les sur l'écran de votre appareil photo numérique.

Supprimez les photos que vous ne souhaitez pas imprimer ou conserver.



## 2. Impression

Insérez la carte mémoire de votre appareil photo dans l'imprimante PictureMate, sélectionnez les photos souhaitées et procédez à l'impression.

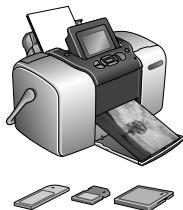

## 3. Enregistrement

Pour conserver les fichiers de vos photos numériques (à l'image des négatifs de pellicules), enregistrez-les sur un CD ou sur votre ordinateur. Par la suite, vous pouvez les réimprimer lorsque vous le souhaitez.

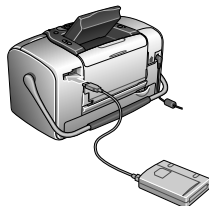

## 4. Effacement de la carte mémoire

Une fois les fichiers de vos photos enregistrés, supprimez-les de votre carte mémoire de manière à pouvoir prendre d'autres photos.

## Fonctions spécifiques

Grâce aux fonctions spécifiques suivantes, l'impression à l'aide de l'imprimante PictureMate devient encore plus facile :



Le menu Principal PictureMate vous permet d'imprimer l'ensemble des photos ou de sélectionner les photos souhaitées. Voir « Impression de photos de base » à la page 24.



Rognage

L'imprimante PictureMate vous permet de rogner les photos sans l'aide d'un ordinateur. Voir « Rognage de la photo » à la page 36.



DPOF

Si votre appareil photo prend en charge le format DPOF (Digital Print Order Format), vous pouvez sélectionner au préalable les photos que vous souhaitez imprimer avant d'éjecter la carte mémoire de l'appareil photo. Lorsque vous insérez la carte dans l'imprimante PictureMate, l'imprimante détecte les photos que vous avez sélectionnées. Voir « Impression de photos DPOF sélectionnées dans l'appareil photo » à la page 31.





Si vous disposez d'un appareil photo PictBridge® ou USB DP (USB Direct Print), vous pouvez relier l'appareil photo à l'imprimante

PictureMate et contrôler l'impression depuis l'appareil photo. Voir « Impression à partir d'un appareil photo PictBridge » à la page 47.



Si vous disposez d'un ordinateur, d'un téléphone cellulaire ou d'un assistant numérique personnel Bluetooth®, vous pouvez procéder

à l'envoi sans fil des photos vers l'imprimante PictureMate dans le cadre de l'impression. Il vous suffit de disposer du module Epson® Bluetooth Photo Print Adapter en option. Voir « Impression à partir d'un périphérique Bluetooth » à la page 49.

#### Remarque :

L'imprimante PictureMate prend également en charge les normes d'optimisation des images P.I.M. (PRINT Image Matching™) et Exif Print, intégrées à de nombreux appareils photo. Pour savoir si votre appareil photo prend en charge la norme P.I.M., reportez-vous à sa documentation.

## Formats de photos pris en charge



JPEG

TIFF

Assurez-vous que vos photos répondent à ces exigences avant de procéder à l'impression à l'aide de l'imprimante PictureMate :

- Fichiers JPEG ou fichiers TIFF non compressés uniquement
- Résolutions comprises entre 80 × 80 et 4 600 × 4 600 pixels

L'imprimante PictureMate reconnaît et imprime les 999 premières photos de la carte mémoire.

---

## Où trouver des informations

### Déballage et configuration



Reportez-vous à la feuille *Démarrez ici* pour déballer, configurer et utiliser l'imprimante PictureMate.

### Impression, modification des paramètres et installation des logiciels d'impression

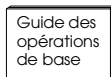

Le *Guide des opérations de base* (le présent manuel) indique comment imprimer des photos directement à partir de la carte mémoire de l'appareil photo. Il indique également comment imprimer à partir d'autres périphériques, remplacer la cartouche PictureMate Photo Cartridge, prendre soin de l'imprimante PictureMate, installer les logiciels d'impression et dépanner les problèmes.

### Utilisation de l'imprimante PictureMate avec un ordinateur



Le *Guide d'utilisation* à l'écran présent sur le CD fournit des informations et des instructions complètes concernant l'utilisation de l'imprimante PictureMate avec un ordinateur.

---

## Préparation de l'impression

Avant de procéder à l'impression, vous devez charger du papier et insérer votre carte mémoire dans l'imprimante PictureMate.

1. Déplacez la poignée vers l'arrière et vers le bas. Ouvrez ensuite le guide papier et le plateau de sortie.

---

### Chargement du papier

Procédez comme suit pour charger le papier PictureMate Photo Paper :



**Important :**

*N'utilisez pas de papier ordinaire, faute de quoi l'imprimante PictureMate risque d'être endommagée.*

Déplacez la poignée vers l'arrière et vers le bas.

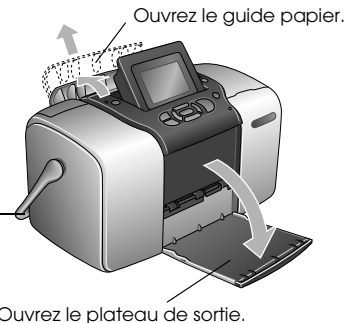

**Remarque :**

*La poignée doit être positionnée complètement en bas lors de l'impression afin de permettre l'entraînement du papier.*

- Faites doucement glisser la partie supérieure du guide papier vers le haut jusqu'à ce qu'un dé clic confirme sa mise en place.

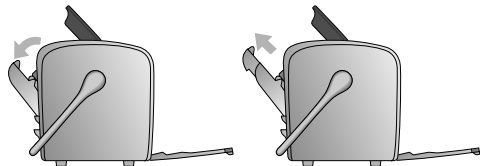

- Placez le papier, côté glacé orienté vers le haut, contre le bord droit.

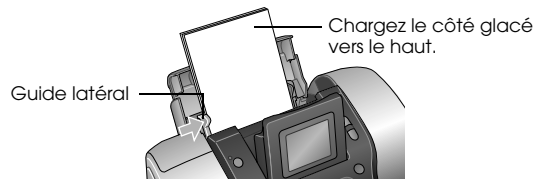

**Remarque :**

*Assurez-vous que le côté glacé du papier est orienté vers le haut de manière à éviter les taches.*

- Faites glisser le guide latéral gauche contre le papier. Assurez-vous que le guide se trouve contre le papier sans pour autant entraver le mouvement de ce dernier.

**Remarque :**

*Si vous avez besoin de papier, commandez un PictureMate PicturePack. Pour plus d'informations, reportez-vous à la section « Consommables » à la page 88.*

---

## **Instructions relatives à la manipulation du papier**

### **Lors du stockage d'impressions**

- ❑ Ne touchez pas la face imprimée et n'empilez pas les impressions tant que l'encre n'est pas sèche.
- ❑ Afin d'éviter que l'image ne soit rayée, veillez à ne pas frotter la face imprimée du papier. Si vous frottez de manière trop importante la face imprimée, vous risquez d'enlever l'encre du papier.
- ❑ N'empilez pas les impressions en plaçant les faces sur lesquelles les images sont imprimées les unes contre les autres.

- ❑ N'empilez pas les impressions et les photographies ordinaires en plaçant les faces sur lesquelles les images sont imprimées les unes contre les autres.
- ❑ Lorsque vous empilez les impressions, placez une feuille de papier ordinaire ou de papier absorbant entre chaque impression.

### **Lors du stockage de papier non utilisé**

Remettez le papier non utilisé dans son emballage d'origine et stockez-le dans un endroit où il ne sera pas exposé à des températures élevées, à une humidité importante ou à un éclairage puissant.

### **Lors de l'affichage des impressions**

- ❑ Lors de l'affichage des impressions à l'intérieur, Epson vous recommande de placer les impressions sous des cadres en verre afin de préserver les couleurs de votre image.
- ❑ Évitez d'afficher les impressions à l'extérieur ou dans un endroit exposé à la lumière directe du soleil. Sinon les couleurs de l'image risquent de passer.

#### **Remarque :**

*Pour obtenir les meilleurs résultats, laissez les impressions sécher complètement pendant 24 heures avant de les mettre sous cadre.*

---

### **Insertion de la carte mémoire**

1. Appuyez sur On pour mettre l'imprimante PictureMate sous tension.
2. Ouvrez le couvercle de la carte mémoire.
3. Insérez la carte mémoire dans l'emplacement correct, comme indiqué sur l'illustration.

Haut :



SmartMedia™

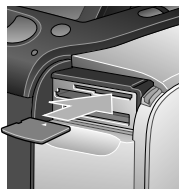

xD Picture Card™  
xD-Picture Card™ Type M

Milieu :

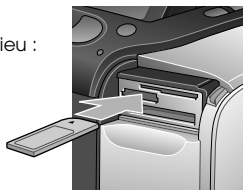

Sony Memory Stick®  
Memory Stick Duo™ \*  
Memory Stick PRO™  
Memory Stick PRO Duo™ \*  
MagicGate™ Memory Stick  
MagicGate Memory Stick Duo™ \*



SD (Secure Digital)  
Carte miniSD™\*\*  
MMC™ (MultiMediaCard™)

Bas :

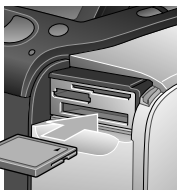

Microdrive™  
CompactFlash® (types I + II)

\*Nécessite un adaptateur  
Memory Stick Duo.  
\*\*Nécessite un adaptateur  
miniSD.

Insérez délicatement la carte jusqu'à ce que vous sentiez une résistance (la carte ne peut être insérée complètement).

N'insérez qu'une carte à la fois.

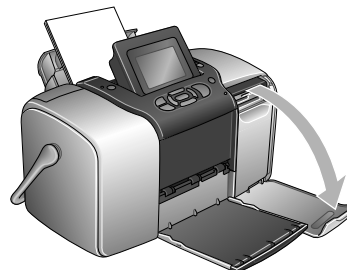

Une fois la carte insérée, le voyant de la carte s'allume.

Voyant de la carte

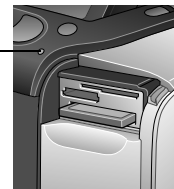

4. Fermez le couvercle de la carte mémoire.

Vous pouvez maintenant sélectionner les photos et les dispositions que vous souhaitez imprimer à partir du menu Principal. Voir « Impression de photos de base » à la page 24.

## **Retrait de la carte mémoire**

Lorsque vous souhaitez retirer la carte mémoire, assurez-vous que le voyant de la carte ne clignote pas et sortez la carte de l'emplacement.









**Important :**

*Ne retirez pas la carte lorsque le voyant clignote, faute de quoi vous risquez de perdre les photos présentes sur la carte.*

## Impression de photos de base

Vous pouvez sélectionner les photos que vous souhaitez imprimer à partir du menu principal.

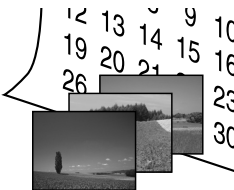
	<p><b>Tout imprimer</b> : permet d'imprimer l'ensemble des photos présentes sur la carte.</p>
	<p><b>Imprimer certaines</b> : sélectionnez plusieurs photos et définissez le nombre de copies de chaque photo.</p>
	<p><b>Imprimer plage</b> : permet d'imprimer une suite de photos présentes sur la carte.</p>

	<p><b>Imprimer index</b> : permet d'imprimer une vue miniature de l'ensemble des photos stockées sur la carte mémoire.</p>
	<p><b>Imprimer par date</b> : permet de rechercher les photos en fonction de la date à laquelle elles ont été prises et de sélectionner les photos souhaitées.</p>
	<p><b>Ajouter cadre</b> : permet d'imprimer une photo avec un cadre de l'imprimante ou de la carte mémoire.</p>
	<p><b>Photos DPOF sélectionnées dans l'appareil photo</b> : permet d'imprimer un ensemble de photos sélectionnées au préalable dans l'appareil photo à l'aide du format DPOF.</p>



Assurez-vous que la carte mémoire est insérée dans l'imprimante PictureMate et que le menu Principal s'affiche à l'écran. Suivez ensuite les étapes détaillées ci-dessous qui correspondent à l'option souhaitée.

## Impression de toutes les photos



1. Appuyez sur ◀ ou ▶ pour mettre Tout imprimer en surbrillance et appuyez sur OK.
2. Appuyez sur ▲ ou ▼ pour sélectionner le nombre de copies.

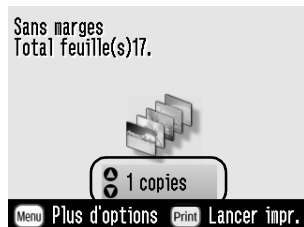

3. Appuyez sur OK pour confirmer vos sélections d'impression.

4. Appuyez sur Print pour lancer l'impression.

## Impression de plusieurs photos



1. Appuyez sur ◀ ou ▶ pour sélectionner Imprimer certaines et appuyez ensuite sur OK.
2. Appuyez sur ◀ ou ▶ pour afficher la photo que vous souhaitez imprimer.



### Remarque :

Vous pouvez passer de l'affichage d'une photo à une autre en appuyant sur Ⓜ ou Ⓜ.

- Appuyez sur  $\odot$  ou  $\ominus$  pour définir le nombre de copies de la photo que vous souhaitez imprimer (100 maximum).

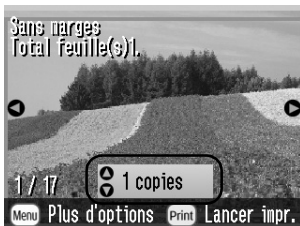

- Répétez les étapes 2 et 3 pour les autres photos.
- Appuyez sur OK pour confirmer vos sélections d'impression.
- Appuyez sur Print pour lancer l'impression.

---

## Impression d'une plage de photos



Procédez comme suit pour imprimer une plage (ou suite) de photos présentes les unes à la suite des autres sur la carte mémoire de l'appareil photo. La sélection d'une plage est une méthode pratique puisque vous n'avez pas à choisir chaque photo en particulier.

- Appuyez sur  $\odot$  ou  $\ominus$  pour mettre Imprimer plage en surbrillance et appuyez sur OK. Les versions miniatures des photos s'affichent.

- Appuyez sur ◀ ou ▶ pour sélectionner la première photo. Appuyez ensuite sur OK.



- Appuyez sur ◀ ou ▶ pour sélectionner la dernière photo.



- Vérifiez que les photos que vous souhaitez imprimer sont mises en surbrillance bleue et appuyez sur OK.
- Appuyez sur ▲ ou ▼ pour sélectionner le nombre de copies.

- Appuyez sur OK pour confirmer vos sélections d'impression.
- Appuyez sur Print pour lancer l'impression.

---

## **Impression de photos en fonction de la date**

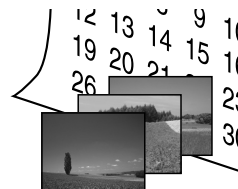

Si vous connaissez la date à laquelle les photos ont été prises, ce menu vous permet de les trouver et de les imprimer facilement.

- Appuyez sur ◀ ou ▶ pour mettre Imprimer par date en surbrillance et appuyez sur OK.

- Appuyez sur  $\triangle$  ou  $\nabla$  pour mettre la date souhaitée en surbrillance et appuyez sur  $\rightarrow$  pour activer la case à cocher correspondant à la date. Pour désactiver la case à cocher, appuyez sur  $\leftarrow$ .

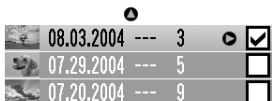

- Appuyez sur OK.
- Appuyez sur  $\leftarrow$  ou  $\rightarrow$  pour sélectionner la photo souhaitée.

**Remarque :**

*Vous pouvez passer de l'affichage d'une photo à une autre en appuyant sur  $\otimes$  ou  $\oslash$*

- Appuyez sur  $\triangle$  ou  $\nabla$  pour sélectionner le nombre de copies souhaitées pour la photo.



- Répétez les étapes 4 et 5 pour les autres photos.
- Appuyez sur OK pour confirmer vos sélections d'impression.
- Appuyez sur Print pour lancer l'impression.

---

## Impression d'un index



1. Appuyez sur ◀ ou ▶ pour mettre Imprimer index en surbrillance et appuyez sur OK.
2. Appuyez sur OK pour confirmer vos sélections d'impression.
3. Appuyez sur Print pour lancer l'impression.

---

## Impression d'une photo avec cadre



Vous pouvez rendre vos photos plus attrayantes en les imprimant avec un cadre ! Vous pouvez ajouter des cadres prédéfinis ou des cadres de la carte mémoire à l'aide des logiciels PIF DESIGNER et EPSON PRINT Image Framer Tool. Pour plus de détails au sujet de l'installation des logiciels, reportez-vous à la section « Installation des logiciels d'impression » à la page 68. Pour plus de détails au sujet de l'utilisation des logiciels, reportez-vous au *Guide d'utilisation* en ligne.

### **Remarque :**

*Si vous souhaitez imprimer une photo avec un cadre sélectionné précédemment au niveau de l'appareil photo EPSON, reportez-vous à la section « Impression d'une photo avec un cadre sélectionné dans l'appareil photo » à la page 40.*

1. Appuyez sur ◀ ou ▶ pour sélectionner Ajouter cadre et appuyez sur OK.

- Appuyez sur ◀ ou ▶ pour sélectionner la photo et appuyez sur OK.



- Appuyez sur ◀ ou ▶ pour sélectionner le cadre et appuyez sur OK.



Un aperçu de la photo et du cadre sélectionnés s'affiche.



**Remarque :**

*Si vous sélectionnez un cadre de la carte mémoire, vous ne pouvez pas afficher un aperçu de la photo et du cadre.*

- Appuyez sur ▲ ou ▼ pour sélectionner le nombre de copies.
- Appuyez sur OK pour confirmer vos sélections d'impression.
- Appuyez sur Print pour lancer l'impression.

---

## Impression de photos DPOF sélectionnées dans l'appareil photo

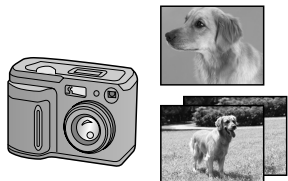

Si votre appareil photo prend en charge le format DPOF (Digital Print Order Format), vous pouvez l'utiliser pour sélectionner au préalable les photos que vous souhaitez imprimer et définir le nombre de copies. Reportez-vous au manuel de votre appareil photo pour sélectionner les photos que vous souhaitez imprimer à l'aide du format DPOF et insérez votre carte mémoire dans l'imprimante PictureMate. L'imprimante PictureMate lit automatiquement les photos que vous avez sélectionnées au préalable.

1. Chargez du papier et une carte mémoire contenant des données DPOF.

2. Lorsque ce message s'affiche, appuyez sur OK.

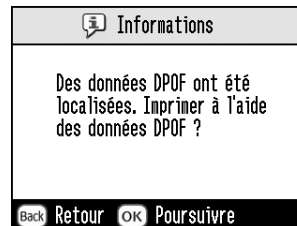

3. Appuyez sur Print pour lancer l'impression.

---

## En faire plus avec vos photos

Si vous appuyez sur Menu au cours de la définition des paramètres d'impression, vous pouvez modifier vos impressions de la manière suivante :

- ❑ Impression des photos dans différentes dispositions
- ❑ Impression des photos avec l'heure et/ou la date
- ❑ Impression des photos en noir et blanc ou dans une tonalité sépia
- ❑ Impression d'une partie de la photo
- ❑ Réglage ou optimisation des impressions de photos
- ❑ Impression d'une photo avec un cadre sélectionné dans l'appareil photo

Vous pouvez également afficher l'ensemble des photos stockées sur la carte mémoire sous forme de séquence similaire à une animation dans le menu Principal.

---

### Sélection d'une disposition

1. Une fois les photos et le nombre de copies sélectionnés, appuyez sur Menu.
2. Appuyez sur  $\triangle$  ou  $\nabla$  pour mettre Disposition en surbrillance et appuyez sur  $\triangleright$  pour ouvrir le menu.
3. Appuyez sur  $\triangle$  ou  $\nabla$  pour mettre le paramètre de disposition souhaité pour votre ou vos photos en surbrillance et appuyez sur OK.

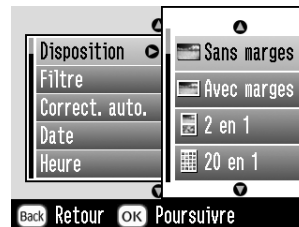



Les choix disponibles sont les suivants :



Sans marges



Index



Marge



Demi-page  
(2 par feuille sans  
marges)



Double  
(2 par feuille avec une  
marge)



Identifiant photo









**Remarque :**

*Pour imprimer deux photos de taille double sur une feuille, sélectionnez plusieurs copies ou plusieurs photos.*

4. Si vous n'avez pas besoin de modifier les autres paramètres, appuyez sur OK pour fermer le menu.
5. Appuyez sur OK pour confirmer vos sélections d'impression.
6. Appuyez sur Print pour lancer l'impression.

## **Réglage de la portion d'agrandissement de l'image dans le cadre de l'impression sans marges**

Lorsque l'option Sans marges est sélectionnée, l'image est automatiquement agrandie de manière à supprimer les marges. Il est possible que cette opération entraîne la découpe d'une partie de votre image. Les étapes suivantes indiquent comment définir la partie de l'image sur laquelle porte l'agrandissement.

1. Dans le menu Principal ou une fois des photos sélectionnées, appuyez sur Menu.
2. Appuyez sur  ou  pour sélectionner Configuration et appuyez sur  pour ouvrir le menu.
3. Appuyez sur  ou  pour sélectionner Extension sans marges et appuyez sur .
4. Appuyez sur  ou  pour sélectionner le paramètre souhaité et appuyez sur OK.

### Remarque :

Pour la plupart des travaux d'impression, nous vous recommandons de sélectionner Max afin de supprimer les marges sur tous les bords du papier. Lorsque vous sélectionnez Min, la portion de l'image située au-delà des bords du papier est réduite. Il est néanmoins possible que la réduction de cette portion entraîne l'apparition de marges sur un ou plusieurs bords du papier.

---

## Ajout de la date ou de l'heure

Vous pouvez ajouter la date et/ou l'heure de prise de vue de la photo dans le coin inférieur droit de votre impression.

1. Une fois la ou les photos et le nombre de copies sélectionnés, appuyez sur Menu.

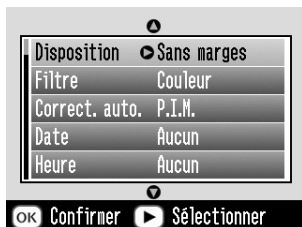

2. Si vous souhaitez imprimer la date, appuyez sur  $\triangle$  ou  $\nabla$  pour mettre Date en surbrillance et appuyez sur  $\odot$  pour ouvrir le menu.

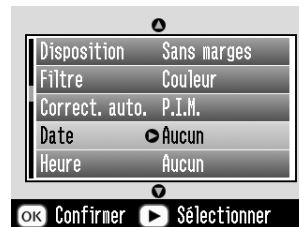

3. Appuyez sur  $\triangle$  ou  $\nabla$  pour sélectionner un paramètre :



- Aucun**  
(par défaut, l'estampille est désactivée)
- mmm.jj.aaaa** (Sep.01.2004)

**jj.mmm.aaaa** (01.Sep.2004)

**aaaa.mm.jj** (2004.09.01)

4. Appuyez sur OK.

5. Si vous souhaitez imprimer l'heure, appuyez sur  $\triangle$  ou  $\nabla$  pour mettre Heure en surbrillance et appuyez sur  $\rightarrow$  pour ouvrir le menu.

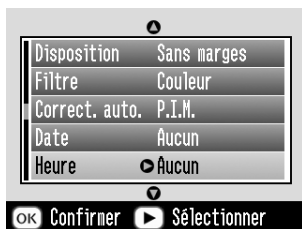

6. Appuyez sur  $\triangle$  ou  $\nabla$  pour sélectionner un paramètre :

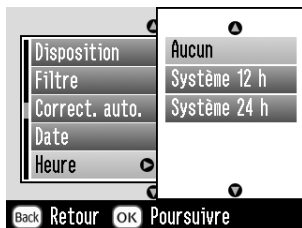

**Aucun** (par défaut, l'estampille est désactivée)

**12 heures** (03:00 pour 15 heures)

**24 heures** (15:00:00 pour 15 heures)

7. Appuyez sur OK.

8. Si vous n'avez pas besoin de modifier les autres paramètres, appuyez sur OK pour fermer le menu.

9. Appuyez sur OK pour confirmer vos sélections d'impression.



10. Appuyez sur Print pour lancer l'impression.

## **Impression de photos en noir et blanc ou dans une tonalité sépia**



Vous pouvez imprimer votre photo en noir et blanc ou dans une tonalité sépia sans pour autant modifier l'original.

### **Remarque :**

Une impression sépia dispose d'une tonalité marron qui lui donne l'aspect d'une photo ancienne.

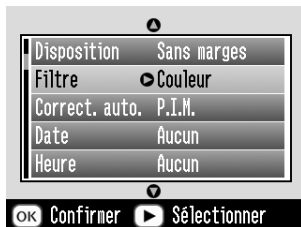
1. Une fois la ou les photos et le nombre de copies sélectionnés, appuyez sur Menu.
2. Appuyez sur  ou  pour mettre Effet couleur en surbrillance et appuyez sur  pour ouvrir le menu.



3. Appuyez sur  ou  pour sélectionner N&B ou Sépia et appuyez sur OK.
4. Si vous n'avez pas besoin de modifier les autres paramètres, appuyez sur OK pour fermer le menu.
5. Appuyez sur OK pour confirmer vos sélections d'impression.
6. Appuyez sur Print pour lancer l'impression.







---

## Rognage de la photo

Vous pouvez imprimer une partie de la photo uniquement et rogner la zone que vous ne souhaitez pas imprimer. Vous ne pouvez rogner qu'une seule photo à la fois.

1. Sélectionnez la photo que vous souhaitez rogner à l'aide de l'option Imprimer certaines ou Imprimer par date. Voir « Impression de plusieurs photos » à la page 25 ou « Impression de photos en fonction de la date » à la page 27.
2. Appuyez sur  pour rogner la photo. Un cadre apparaît autour de la zone rognée.



3. Utilisez les procédures suivantes pour définir la zone que vous souhaitez rogner.
  - Appuyez sur  ou  pour modifier la taille du cadre.
  - Appuyez sur , ,  ou  pour déplacer le cadre.
  - Appuyez sur Menu pour déplacer le cadre.
4. Appuyez sur OK pour afficher l'image rognée.



**Remarque :**

*Ce paramètre reste en vigueur jusqu'à ce que vous procédiez à une impression ou appuyiez sur Cancel.*

5. Une fois l'image rognée vérifiée, appuyez sur OK.

6. Si vous n'avez pas besoin de modifier les autres paramètres, appuyez sur OK pour confirmer vos sélections d'impression.
7. Appuyez sur Print pour lancer l'impression.

---

## Correction des photos

L'imprimante PictureMate vous permet de corriger la couleur et d'améliorer la qualité de vos photos à l'aide d'un ordinateur. Trois types de réglages de base sont disponibles :

- Réglages automatiques

Si votre appareil photo prend en charge PRINT Image Matching ou Exif Print, vous pouvez utiliser le paramètre P.I.M. ou Exif Print de l'imprimante pour régler automatiquement vos photos et obtenir des résultats optimaux.

Si votre appareil photo ne prend pas en charge PRINT Image Matching ou Exif Print, vous pouvez utiliser PhotoEnhance pour procéder à des réglages en fonction du type d'environnement dans lequel vos photos ont été prises.

## ❑ Réglages manuels

Si vos photos sont trop claires ou trop foncées, vous pouvez régler leur luminosité et contrôler la saturation et la netteté.

Si vous le souhaitez, vous pouvez procéder à des réglages manuels lorsque l'option P.I.M., Exif Print ou PhotoEnhance est activée afin de définir les paramètres automatiques de manière plus précise.

## ❑ Optimisation des petites photos

Si vos photos sont petites, vous pouvez augmenter la résolution de manière à pouvoir les imprimer dans des formats plus grands. Vous pouvez également supprimer le bruit numérique ou les interférences des photos.

### **Remarque :**

*Ces paramètres affectent uniquement les images imprimées. Ils ne modifient pas les fichiers des images originales.*

## **Correction automatique des photos**

1. Une fois la ou les photos et le nombre de copies sélectionnés, appuyez sur Menu.
2. Appuyez sur  $\triangle$  ou  $\nabla$  pour mettre Correction automatique en surbrillance et appuyez sur  $\rightarrow$  pour ouvrir le menu.

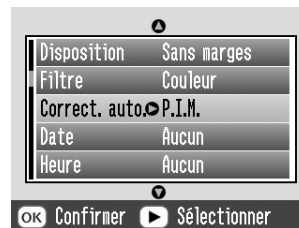

3. Appuyez sur  $\triangle$  ou  $\nabla$  pour sélectionner une des options.
- ❑ **P.I.M.** - L'imprimante PictureMate sélectionne automatiquement ce paramètre si elle détecte les informations P.I.M. enregistrées par l'appareil photo numérique dans vos fichiers numériques. Ces informations permettent de garantir une reproduction fidèle de l'image.

- ❑ **Exif Print** - L'imprimante PictureMate sélectionne automatiquement ce paramètre si elle détecte les informations Exif Print enregistrées dans les fichiers numériques de votre appareil photo numérique. Ces informations permettent de garantir une impression fidèle de vos photos.
- ❑ **PhotoEnhance** - Utilisez ce paramètre si les impressions ne sont pas satisfaisantes. Ce paramètre permet, par exemple, de corriger les images trop foncées, trop claires ou rétroéclairées.
- ❑ **Aucun** - Ce paramètre permet d'imprimer les photos telles quelles ou de contourner les données P.I.M. ou Exif Print (paramètre par défaut des fichiers ne disposant d'aucune donnée P.I.M. ou Exif Print).

4. Appuyez sur OK.
5. Si vous n'avez pas besoin de modifier les autres paramètres, appuyez sur OK pour fermer le menu.
6. Appuyez sur OK pour confirmer vos sélections d'impression.

7. Appuyez sur Print pour lancer l'impression.

## **Correction manuelle des photos**

1. Une fois la ou les photos et le nombre de copies sélectionnés, appuyez sur Menu.
2. Appuyez sur ⏪ ou ⏩ pour mettre Corriger photo en surbrillance et appuyez sur ⏩ pour ouvrir le menu.

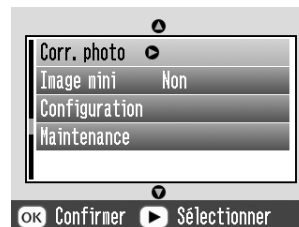

3. Sélectionnez Luminosité, Saturation ou Netteté et appuyez sur ⏩.
4. Réglez les paramètres à votre guise et appuyez deux fois sur OK.
5. Si vous n'avez pas besoin de modifier les autres paramètres, appuyez sur OK pour fermer le menu.

6. Appuyez sur OK pour confirmer vos sélections d'impression.
7. Appuyez sur Print pour lancer l'impression.

## Optimisation des petites photos

1. Une fois les photos et le nombre de copies sélectionnés, appuyez sur Menu.
2. Appuyez sur  $\triangle$  ou  $\nabla$  pour sélectionner Petite image et appuyez sur  $\blacktriangleright$  pour ouvrir le menu.

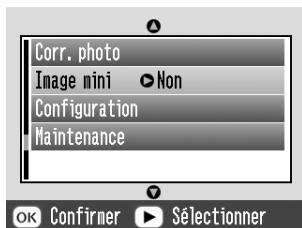

3. Appuyez sur  $\triangle$  ou  $\nabla$  pour sélectionner Oui et appuyez sur OK.
4. Si vous n'avez pas besoin de modifier les autres paramètres, appuyez sur OK pour fermer le menu.

5. Appuyez sur OK pour confirmer vos sélections d'impression.
6. Appuyez sur Print pour lancer l'impression.

---

## Impression d'une photo avec un cadre sélectionné dans l'appareil photo

Si vous souhaitez imprimer une photo avec un cadre sélectionné précédemment au niveau de l'appareil photo EPSON, procédez comme suit.

1. Dans le menu Principal ou une fois des photos sélectionnées, appuyez sur Menu.
2. Appuyez sur  $\triangle$  ou  $\nabla$  pour sélectionner Configuration et appuyez sur  $\blacktriangleright$  pour ouvrir le menu.
3. Appuyez sur  $\triangle$  ou  $\nabla$  pour sélectionner Activer liaison P.I.F. et appuyez sur  $\blacktriangleright$ .
4. Appuyez sur  $\triangle$  ou  $\nabla$  pour sélectionner Oui et appuyez sur OK.
5. Appuyez sur OK pour vérifier le paramètre et appuyez de nouveau sur OK pour fermer le menu.



6. Sélectionnez les photos dans le menu Tout imprimer, Imprimer certaines, Imprimer plage ou Imprimer par date et procédez à l'impression.

**Remarque :**

*Ce paramètre est uniquement disponible lorsque l'option Sans marges ou Marge est sélectionnée pour le paramètre de disposition sous Modifier les paramètres par défaut personnels.*

---

## **Affichage d'une animation**

1. Dans le menu Principal, appuyez sur ⏪ ou ⏩ pour sélectionner Lire animation et appuyez sur OK.
2. L'imprimante PictureMate affiche les photos de la carte mémoire sous forme de séquence.
  - ❑ Appuyez sur OK pour interrompre l'animation. Appuyez de nouveau sur OK pour reprendre l'animation.
  - ❑ Appuyez sur n'importe quelle touche (à l'exception de la touche OK) pour quitter l'animation.

---

## Enregistrement des photos sur un périphérique externe

Vous pouvez enregistrer les fichiers de photos de votre carte mémoire sur un ordinateur lorsque l'ordinateur en question est connecté à l'imprimante PictureMate à l'aide d'un câble USB. Vous pouvez également enregistrer les photos sur un périphérique externe directement connecté à l'imprimante PictureMate.

### Remarque :

*Epson ne peut garantir la compatibilité des lecteurs.*

1. Assurez-vous que l'imprimante PictureMate est sous tension.
2. Insérez la carte mémoire dans l'imprimante PictureMate.



---

## Enregistrement des photos sur un périphérique externe

Reliez directement un périphérique de stockage externe à l'imprimante PictureMate et enregistrez les fichiers de vos photos sur un des supports suivants :

- Lecteur CD-R/RW (support CD-R uniquement)
- Disque Zip<sup>®</sup> Iomega<sup>®</sup> (100, 250 ou 750 Mo)
- Lecteur de mémoire Flash (Thumb)

3. Si vous utilisez un lecteur CD-R/RW ou un lecteur Zip, branchez-le dans une prise électrique (le cas échéant).
4. Reliez le lecteur à l'imprimante PictureMate :

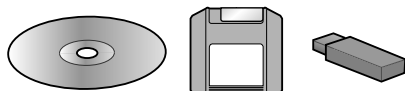

- ❑ Si vous utilisez un lecteur CD-R/RW ou un lecteur Zip, connectez son câble USB au port EXT/IF situé sur la partie arrière de l'imprimante PictureMate. Insérez ensuite un CD-R ou un disque Zip dans le lecteur.

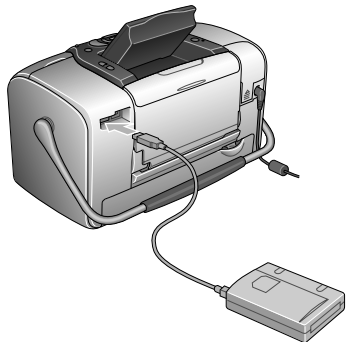



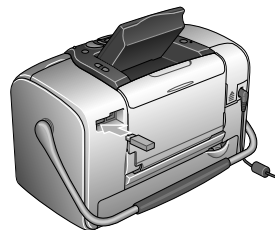



- ❑ Si vous utilisez un lecteur de mémoire Flash, branchez-le dans le port EXT/IF situé sur la partie arrière de l'imprimante PictureMate.



**Remarque :**

- ❑ Si un message indiquant que l'espace disponible sur le périphérique externe est insuffisant et que la sauvegarde ne peut être réalisée s'affiche, appuyez sur **Cancel** et insérez un nouveau CD-R ou disque Zip ou connectez un lecteur de mémoire Flash disposant de davantage d'espace disponible.
- ❑ Si vous insérez un CD-R vierge dans le lecteur avant de procéder à l'insertion de la carte mémoire dans l'imprimante PictureMate, il est possible qu'un message d'erreur s'affiche. Éjectez le CD-R du lecteur pour effacer l'erreur, insérez la carte mémoire et réinsérez le CD-R.

5. Dans le menu Principal, appuyez sur Menu.
6. Appuyez sur  ou  pour sélectionner Configuration et appuyez sur  pour ouvrir le menu.
7. Appuyez sur  ou  pour sélectionner Enregistrer sur lecteur externe et appuyez sur .



8. Prenez connaissance du message suivant et appuyez sur OK.



9. Appuyez sur OK pour lancer l'enregistrement des photos.



### **Important**

*Ne retirez pas le lecteur ou la carte mémoire lors de l'enregistrement des photos, faute de quoi vous risquez de perdre les photos présentes sur la carte mémoire ou le lecteur. Si vous devez interrompre la sauvegarde, appuyez sur Cancel.*

Vous pouvez enregistrer des photos sur le même disque ou lecteur jusqu'à ce que celui-ci soit plein. À chaque fois que vous enregistrez des photos sur le disque ou le lecteur, elles sont stockées dans un nouveau dossier. Le premier dossier est intitulé 001, le deuxième, 002, etc. Si vous procédez à l'enregistrement sur un CD-R, l'imprimante PictureMate appelle le CD-R Photo.

---

## Impression à partir d'un périphérique externe

L'imprimante PictureMate peut imprimer les photos stockées sur un ordinateur ou un autre périphérique, tels qu'un lecteur de disque dur externe, un périphérique Bluetooth ou un appareil photo numérique.

---

### Impression à partir d'un lecteur externe

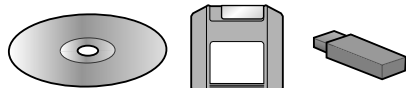

Si vous avez enregistré vos photos sur un CD, un disque Zip ou un lecteur de mémoire Flash (Thumb), vous pouvez relier le lecteur à la partie arrière de l'imprimante PictureMate et procéder à l'impression de la même manière que lorsque vous insérez une carte mémoire.

Vous pouvez également imprimer les photos d'un CD créé par un laboratoire de traitement des photos (les images doivent disposer du format de fichier JPEG, il est possible que certains CD ne fonctionnent pas).

1. Assurez-vous que l'imprimante PictureMate est sous tension.
2. Assurez-vous qu'aucune carte mémoire n'est présente dans les emplacements pour carte mémoire de l'imprimante PictureMate. Le voyant de la carte doit être éteint.
3. Si une carte mémoire est insérée, l'imprimante lira les photos présentes sur la carte, et non les photos du périphérique externe.
4. Si l'imprimante PictureMate est connectée à un ordinateur, déconnectez ou mettez l'ordinateur hors tension.

Connectez le câble USB du lecteur de CD ou du lecteur Zip ou branchez le lecteur de mémoire Flash dans le port EXT/IF situé sur la partie arrière de l'imprimante PictureMate.

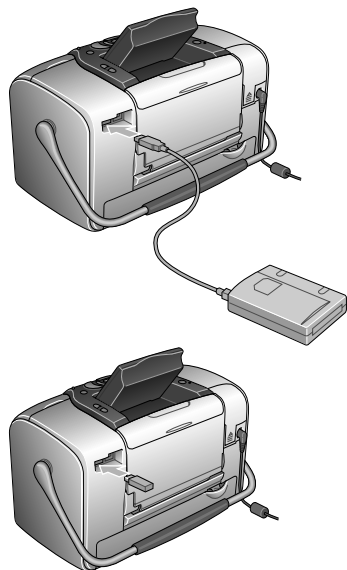

5. Si vous utilisez un lecteur de CD ou un lecteur Zip, insérez un CD ou un disque Zip contenant des photos dans le lecteur.

Si vous avez utilisé l'imprimante PictureMate pour enregistrer plusieurs fois des photos sur le même CD-R, disque Zip ou lecteur de mémoire Flash, plusieurs dossiers ont été créés. Le message suivant s'affiche :



Appuyez sur ou pour sélectionner le dossier dans lequel les photos sont stockées et appuyez sur OK. Le dossier enregistré en dernier dispose d'un numéro le plus important.

6. L'imprimante PictureMate calcule le nombre de photos présentes sur le lecteur et affiche l'écran suivant :

Si cet écran s'affiche, procédez à l'impression de vos photos à partir du menu Principal (reportez-vous à la section « Impression de photos de base » à la page 24).



## Impression à partir d'un appareil photo PictBridge

Vous pouvez relier votre appareil photo numérique PictBridge ou USB DP à la partie arrière de l'imprimante PictureMate et commander l'impression à l'aide de l'appareil photo (reportez-vous au manuel de votre appareil photo pour savoir s'il prend en charge la norme PictBridge ou USB DP).

1. Assurez-vous que l'imprimante PictureMate est sous tension.
2. Assurez-vous qu'aucune carte mémoire n'est présente dans les emplacements de l'imprimante PictureMate. Le voyant de la carte doit être éteint.

### Remarque :

*Si une carte mémoire est insérée, l'imprimante lira les photos présentes sur la carte, et non les photos de l'appareil photo.*

3. Appuyez sur Menu.
4. Appuyez sur  $\triangle$  ou  $\nabla$  pour sélectionner Configuration et appuyez sur  $\rightarrow$ .
5. Appuyez sur  $\triangle$  ou  $\nabla$  pour sélectionner Paramètre d'impression directe et appuyez sur  $\rightarrow$ .
6. Appuyez de nouveau sur  $\rightarrow$  pour ouvrir le menu de disposition.
7. Appuyez sur  $\triangle$  ou  $\nabla$  pour sélectionner l'option souhaitée et appuyez sur OK.

- Appuyez deux fois sur OK pour revenir à l'option Menu. Si nécessaire, modifiez les paramètres Effet couleurs, Correction automatique, Date, heure, Corriger photo et Image mini.
- Reliez l'appareil photo et le port EXT/IF situé sur la partie arrière de l'imprimante PictureMate à l'aide du câble USB de l'appareil photo.

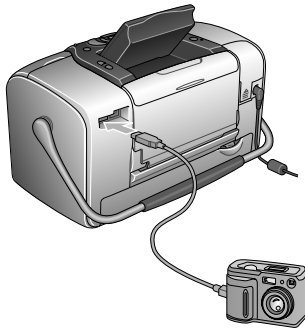

- Sélectionnez la photo que vous souhaitez imprimer à partir de l'appareil photo numérique. Veillez à définir les paramètres d'impression souhaités au niveau de l'appareil photo numérique. Les paramètres de l'appareil photo numérique sont généralement prioritaires sur ceux de l'imprimante PictureMate. Pour plus d'informations au sujet de paramètres plus détaillés, reportez-vous à la documentation de votre appareil photo numérique.
- Procédez à l'impression à partir de l'appareil photo numérique.



## Impression à partir d'un périphérique Bluetooth

### À propos du module Bluetooth Photo Printer Adapter

Le module Bluetooth Photo Printer Adapter en option est un module de communication sans fil qui permet d'imprimer à partir d'appareils photo numériques et d'autres périphériques exploitant la technologie sans fil Bluetooth sans utiliser de câble pour les relier à l'imprimante.

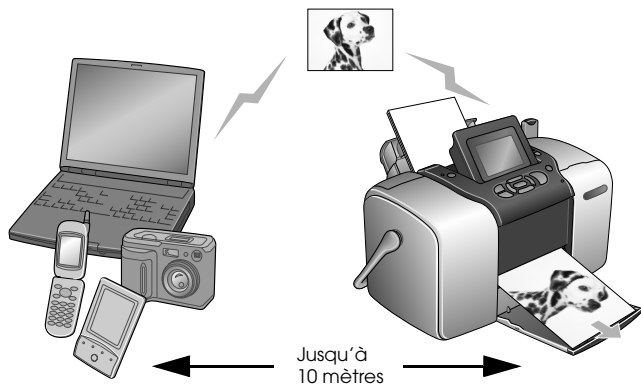

#### Remarque :

- ❑ Bien que ce produit soit conforme à la spécification Bluetooth, son fonctionnement n'est pas garanti avec tous les périphériques compatibles avec cette norme.
- ❑ La portée de communication de ce produit est d'environ 10 mètres. Cependant ce chiffre peut varier selon les conditions d'utilisation (obstacles entre les périphériques, qualité du signal, champs magnétiques, électricité statique et interférences électromagnétiques, logiciel, système d'exploitation, degré de réceptivité et performances de l'antenne).

#### Profil disponible

Profil d'impression de base (BPP, Basic Printing Profile)

Profil d'imagerie de base (BIP, Basic Imaging Profile)

Profil de remplacement du câble de copie papier (HCRP, Hardcopy Cable Replacement Profile)

Profil de poussée de l'objet (OPP, Object Push Profile)

## Connexion et déconnexion du module Bluetooth Photo Print Adapter

### Connexion

1. Insérez le connecteur de l'adaptateur dans le port EXT/IF, comme illustré ci-dessous.



#### **Important :**

*Ne connectez pas l'adaptateur lorsque l'imprimante fonctionne, faute de quoi l'imprimante risque de ne pas fonctionner correctement.*

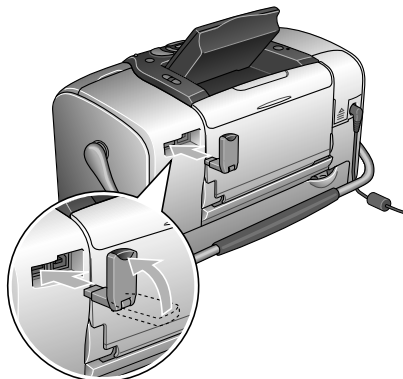

2. Le voyant de l'adaptateur s'allume pendant une seconde. Si la diode ne s'allume pas, déconnectez l'adaptateur de l'imprimante, puis reconnectez-le.

### Déconnexion

Retirez le connecteur de l'adaptateur du port EXT/IF, comme illustré ci-dessous.

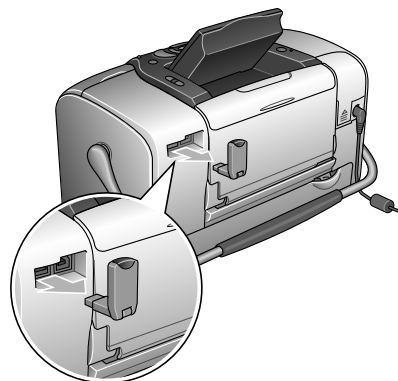

**Important :**

- Ne retirez pas l'adaptateur lorsqu'il communique avec un autre périphérique.*
- Ne déconnectez pas l'adaptateur lorsque l'imprimante fonctionne, faute de quoi l'imprimante risque de ne pas fonctionner correctement.*
- Ne retirez pas l'adaptateur en tirant sur sa partie supérieure, faute de quoi l'adaptateur pourrait être endommagé.*

**Paramètres du module Bluetooth**

Utilisez l'écran LCD de l'imprimante pour effectuer les réglages de communication sans fil avec le module Bluetooth.

➔ Voir « Paramétrage » à la page 52

**Description des paramètres**

Paramètre	Choix	Description
Config. ID imp. Bluetooth	nom de l'imprimante- (nombre) (par défaut = 1)	Si plusieurs imprimantes compatibles avec la norme Bluetooth se trouvent à la même portée de communication, distinguez-les en leur affectant à chacune un nombre de 0 à 9.  Mettez l'imprimante hors tension, puis de nouveau sous tension pour activer le paramètre Nom du périphérique.
Mode connectivité	Public	Ce mode permet aux périphériques compatibles avec la norme Bluetooth d'utiliser l'imprimante et d'imprimer des documents en toute liberté.
	Privé	Ce mode permet d'empêcher aux périphériques inconnus d'utiliser l'imprimante.  Pour imprimer en mode privé, vous devez d'abord rechercher l'imprimante en mode public. Une fois que votre périphérique a utilisé l'imprimante en mode public, il pourra communiquer et imprimer des documents avec l'imprimante en mode privé.
	Liaison	Ce mode nécessite l'entrée d'une clé à quatre chiffres dans le périphérique pour activer la communication avec l'imprimante et l'impression de documents.

Chiffrement BT	Oui/Non (par défaut = Non)	Sélectionnez Oui pour chiffrer la communication. L'option de chiffrement nécessite l'entrée d'une clé à quatre chiffres dans le périphérique pour activer la communication avec l'imprimante et l'impression de documents.
Config. code PIN	N'importe quel nombre à quatre chiffres (par défaut = 0000)	Le paramètre Configuration Clé vous permet de définir une clé à quatre chiffres qui doit être entrée dans le périphérique avant l'impression si l'option Liaison est sélectionnée pour le mode de communication ou si le chiffrement est activé.
Adresse périph. BT	Défini à l'usine (exemple) 11-11-11-11-11-11	Affiche l'adresse de l'imprimante pour tous les périphériques Bluetooth.







## Paramétrage

1. Connectez le module Bluetooth Photo Print Adapter à votre imprimante.  
 ➔ Voir « Connexion et déconnexion du module Bluetooth Photo Print Adapter » à la page 50



### **Important :**

*Avant de connecter l'adaptateur, vérifiez que l'imprimante n'est pas en fonctionnement, faute de quoi l'imprimante risque de ne pas fonctionner correctement.*

2. Appuyez sur Menu.
3. Appuyez sur  ou  pour sélectionner Configuration et appuyez sur  pour ouvrir le menu.
4. Appuyez sur  ou  pour sélectionner Bluetooth et appuyez sur .

5. Modifiez les paramètres des différents éléments. Pour plus d'informations sur les paramètres du module Bluetooth, reportez-vous à la section « Description des paramètres » à la page 51.



### Configuration du code Bluetooth (Config. code PIN)

Si vous sélectionnez l'option Liaison pour le mode connectivité ou si vous activez le chiffrement BT, vous devez entrer une clé dans le périphérique exploitant la technologie sans fil Bluetooth avant de communiquer ou d'imprimer des documents avec l'imprimante. Le code par défaut est 0000.

Pour modifier la clé, procédez comme suit. La clé 1234 est utilisée en guise d'exemple.

1. Appuyez sur  $\triangle$  ou  $\nabla$  pour sélectionner Config. code PIN et appuyez sur  $\blacktriangleright$ .



2. Appuyez sur  $\triangle$  ou  $\nabla$  pour sélectionner le premier chiffre et appuyez sur  $\blacktriangleleft$  ou  $\blacktriangleright$  pour modifier le chiffre.



3. Sélectionnez le deuxième chiffre, le troisième chiffre et le quatrième chiffre en procédant de la même manière, puis appuyez sur la touche OK pour activer le code.

## Impression

1. Assurez-vous que le Bluetooth Photo Print Adapter est connecté à l'imprimante PictureMate et que les paramètres Bluetooth ont été définis. Pour plus de détails sur la connexion du Bluetooth Photo Print Adapter, reportez-vous à la section « Connexion et déconnexion du module Bluetooth Photo Print Adapter » à la page 50. Pour définir les paramètres Bluetooth, reportez-vous à la section « Paramètres du module Bluetooth » à la page 51.
2. Appuyez sur Menu.
3. Appuyez sur  $\uparrow$  ou  $\downarrow$  pour sélectionner Configuration et appuyez sur  $\rightarrow$ .
4. Appuyez sur  $\uparrow$  ou  $\downarrow$  pour sélectionner Paramètre d'impression directe et appuyez sur  $\rightarrow$ .



5. Appuyez de nouveau sur  $\rightarrow$  pour ouvrir le menu de disposition.
6. Appuyez sur  $\uparrow$  ou  $\downarrow$  pour sélectionner l'option souhaitée et appuyez sur OK.
7. Appuyez deux fois sur OK pour revenir à l'option Menu. Si nécessaire, modifiez les paramètres Effet couleurs, Correction automatique, Date, heure, Corriger photo et Image mini.
8. Imprimez les données à partir du périphérique Bluetooth.

### Remarque :

Les paramètres disponibles peuvent varier selon les périphériques exploitant la technologie sans fil Bluetooth. Pour plus d'informations, reportez-vous à la documentation du périphérique.

Pour plus d'informations sur l'impression à partir d'appareils photo numériques, de caméras vidéo numériques, d'assistants numériques personnels, d'ordinateurs personnels nomades et d'autres périphériques exploitant la technologie sans fil Bluetooth, reportez-vous à la documentation du périphérique et de l'imprimante.

# Remplacement de la cartouche photo

## Vérification de l'état de la cartouche photo (niveau d'encre)

Vous pouvez vérifier à tout moment le niveau d'encre approximatif de la cartouche photo.

1. Dans le menu Principal ou lors de la définition des paramètres d'impression, appuyez sur Menu.
2. Appuyez sur  $\triangle$  ou  $\nabla$  pour mettre Maintenance en surbrillance et appuyez sur  $\rightarrow$ .



3. Appuyez sur  $\triangle$  ou  $\nabla$  pour mettre Niveau d'encre en surbrillance et appuyez sur  $\rightarrow$ .

4. Un écran indiquant le niveau d'encre approximatif de la cartouche photo s'affiche. Appuyez sur OK pour fermer l'écran.

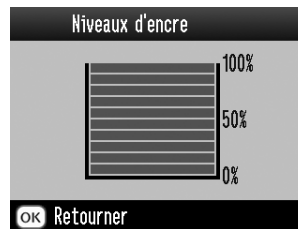

---

## Remplacement de la cartouche photo

Cette imprimante utilise une cartouche photo équipée d'une puce électronique. La puce surveille avec précision la quantité d'encre. Ainsi, même si une cartouche est retirée et remise en place plus tard, toute l'encre qu'elle contient pourra être utilisée. Toutefois, un peu d'encre est consommée chaque fois que la cartouche est mise en place car l'imprimante effectue automatiquement un test de fiabilité.



### **Attention :**

*Conservez les cartouches photo hors de portée des enfants. Ne les laissez pas manipuler les cartouches ou en boire le contenu.*



### **Important :**

*Nous vous recommandons d'utiliser des cartouches photo d'origine Epson. Les dommages occasionnés au niveau de l'imprimante à la suite de l'utilisation de cartouches d'encre non fabriquées par Epson ne sont pas couverts par les garanties Epson.*

- Laissez l'ancienne cartouche dans cette imprimante tant que vous n'avez pas de cartouche de rechange sinon l'encre présente dans les buses de la tête d'impression risque de sécher.*
  
- Ne remplissez les cartouches photo. L'imprimante calcule la quantité d'encre restante à l'aide de la puce située sur la cartouche photo. Même si la cartouche est remplie, la quantité d'encre restante ne sera pas recalculée par la puce et la quantité d'encre disponible pour l'utilisation ne changera pas.*

### **Remarque :**

*Outre son utilisation pour l'impression des images, de l'encre est aussi consommée pendant le nettoyage de la tête d'impression, pendant le cycle d'auto-nettoyage effectué lors de la mise sous tension de l'imprimante et pendant le chargement du circuit en encre lors de l'installation de la cartouche photo dans l'imprimante.*

Pour plus d'informations au sujet des cartouches photo

➔ Voir « Manipulation des cartouches photo » à la page 12



1. Vérifiez que l'imprimante PictureMate est sous tension et qu'aucun travail d'impression n'est en cours.

**Remarque :**

Vérifiez le niveau d'encre.

➔ Voir « Vérification de l'état de la cartouche photo (niveau d'encre) » à la page 55

2. Vérifiez que le message « Fin d'encre » s'affiche sur l'écran LCD. S'il reste de l'encre, ce message ne s'affiche pas.
3. Fermez le guide papier et le bac papier.
4. Déplacez la poignée jusqu'à la position de remplacement de la cartouche.

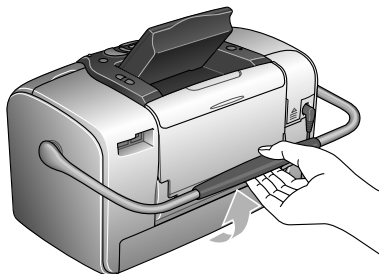

5. Ouvrez le couvercle du logement des cartouches situé à l'arrière de l'imprimante.

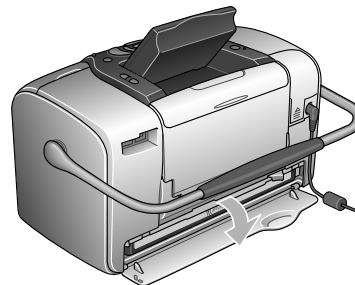

- Faites glisser le levier de verrouillage de la cartouche vers la droite, puis vers le bas et vers la gauche de manière à le placer sur la position **Release**. La cartouche photo est à moitié éjectée du porte-cartouche. Retirez la cartouche de l'imprimante et jetez-la.

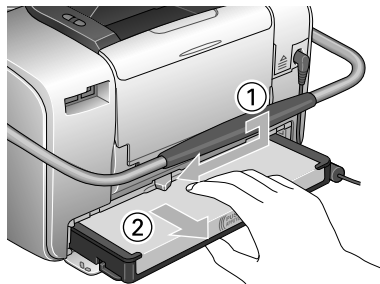

**Remarque :**

- ❑ *Ne démontez pas la cartouche usagée et ne tentez pas de la remplir. Afin d'éviter tout risque de fuite, ne secouez pas la cartouche photo usagée.*
- ❑ *La cartouche photo doit être remplacée dès qu'une des couleurs est épuisée. La quantité d'encre couleur consommée dépend des images imprimées.*

- Pour obtenir les meilleurs résultats, nous vous recommandons de secouer la cartouche photo neuve quatre ou cinq fois avant d'ouvrir l'emballage.

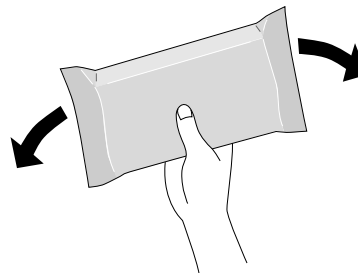

- Retirez la cartouche photo neuve de son emballage.



**Important :**

- ❑ *Ne touchez pas la puce de couleur verte située au bas de la cartouche. La cartouche photo pourrait être détériorée.*

Ne touchez pas à cette pièce.

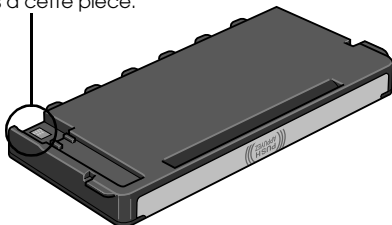

- ❑ *Si vous retirez la cartouche photo pour la réutiliser ultérieurement, protégez les orifices d'alimentation en encre contre les salissures et la poussière et stockez la cartouche dans le même environnement que l'imprimante. Les orifices d'alimentation en encre possèdent une valve qui rend inutile la présence d'un couvercle ou d'un capuchon mais ils nécessitent toutefois certaines précautions de manipulation pour éviter de tacher les*

*éléments que la cartouche viendrait à toucher. Ne touchez pas les orifices d'alimentation en encre de la cartouche, ni la zone qui les entoure.*

- ❑ *Veillez à installer une nouvelle cartouche photo dans l'imprimante dès que vous avez retiré l'ancienne. Sinon la tête d'impression pourrait sécher et devenir inutilisable.*

9. Placez la cartouche correctement dans le porte-cartouche et appuyez ensuite sur la cartouche jusqu'à ce que vous sentiez une résistance et qu'un léger déclic confirme la mise en place de la cartouche.

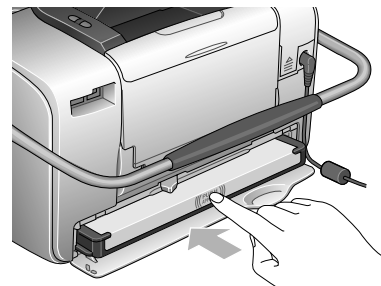

**Remarque :**

Une fois la cartouche installée, assurez-vous que les côtés de la cartouche sont au même niveau. Si un des côtés de la cartouche est plus haut que l'autre, appuyez sur le côté en question jusqu'à ce que vous entendiez un dé clic.

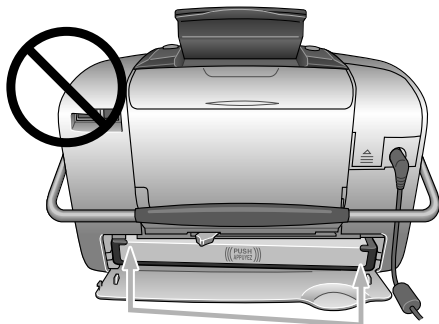

10. Faites glisser le levier dans le sens indiqué afin de le placer sur la position Lock.

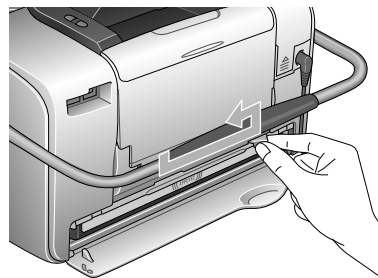

11. Fermez le couvercle du logement des cartouches.

**Remarque :**

Si vous ne parvenez pas à fermer le couvercle du logement des cartouches, la cartouche photo n'est pas installée correctement. Retournez à l'étape 5 et éjectez la cartouche photo. Réinstallez ensuite la cartouche photo.

## Transport de l'imprimante PictureMate

La poignée de l'imprimante PictureMate facilite le transport sur de courtes distances. Si vous souhaitez transporter l'imprimante PictureMate sur de longues distances, vous devez l'emballer soigneusement afin d'éviter qu'elle ne soit détériorée.



### **Important :**

Conservez l'imprimante PictureMate à l'écart du soleil et ne la laissez pas dans une voiture ou dans un lieu où elle pourrait chauffer de manière excessive.



1. Si l'imprimante PictureMate est sous tension, mettez-la hors tension.
2. Attendez que l'écran LCD s'éteigne et débranchez le cordon d'alimentation de la prise électrique.
3. Retirez le papier présent dans le guide papier et dans le plateau de sortie.

4. Appuyez sur la partie supérieure du guide papier et rabattez-le contre l'imprimante PictureMate. Fermez le plateau de sortie.
5. Fermez l'écran LCD.



- Déconnectez le cordon d'alimentation et les câbles USB branchés sur la partie arrière de l'imprimante PictureMate.



- Emballer l'imprimante PictureMate, son cordon d'alimentation et l'adaptateur secteur dans le carton d'origine.



**Important :**

*Avant le transport, assurez-vous que la cartouche photo est installée. N'inclinez et ne renversez pas l'imprimante PictureMate, faute de quoi de l'encre risque de fuir.*

**Remarque :**

*Si l'aspect des tirages n'est plus satisfaisant une fois l'imprimante PictureMate déplacée, essayez d'aligner la tête d'impression. Voir « Alignement de la tête d'impression » à la page 74.*

## Définition des préférences de l'imprimante PictureMate

Vous pouvez modifier les paramètres (préférences) suivants au niveau de l'imprimante PictureMate :

- ❑ Modification de l'affichage des photos sur l'écran LCD
  - ➔ Voir « Modification de l'affichage des photos sur l'écran LCD » à la page 63
- ❑ Définition de la confirmation après impression
  - ➔ Voir « Définition de la confirmation après impression » à la page 64
- ❑ Réglage du contraste de l'écran LCD
  - ➔ Voir « Réglage du contraste de l'écran LCD » à la page 65
- ❑ Sélection de la langue de l'écran LCD
  - ➔ Voir « Sélection de la langue de l'écran LCD » à la page 66
- ❑ Modification des paramètres par défaut de l'imprimante en fonction de vos préférences
  - ➔ Voir « Modification des paramètres par défaut » à la page 66

Restauration des paramètres par défaut (le cas échéant)

- ➔ Voir « Réinitialisation de l'ensemble des paramètres d'impression » à la page 67.

### Modification de l'affichage des photos sur l'écran LCD

Vous pouvez modifier l'affichage des photos du menu Imprimer certaines ou Imprimer par date à l'aide des options suivantes.

1 en 1 (avec infos)		Permet d'afficher une photo avec les informations relatives à la disposition et le nombre total de copies.
1 en 1 (sans infos)		Permet d'afficher une photo sans informations.



Permet d'afficher simultanément neuf photos sans informations.

Procédez comme suit pour modifier le paramètre.

1. Dans le menu Principal, appuyez sur Menu.
2. Appuyez sur  $\triangleup$  ou  $\triangledown$  pour sélectionner Configuration et appuyez sur  $\triangleright$  pour ouvrir le menu.
3. Appuyez sur  $\triangleup$  ou  $\triangledown$  pour sélectionner Paramètre d'affichage et appuyez sur  $\triangleright$ .
4. Sélectionnez l'option souhaitée et appuyez sur OK.

## ***Définition de la confirmation après impression***

Ce paramètre vous permet de décider si vous souhaitez conserver les paramètres d'impression que vous avez sélectionnés ou rétablir les paramètres par défaut définis sous le paramètre Modifier les paramètres par défaut personnels. Pour plus d'informations au sujet de la définition de vos propres paramètres par défaut, reportez-vous à la section « Modification des paramètres par défaut » à la page 66.

1. Dans le menu Principal ou une fois des photos sélectionnées, appuyez sur Menu.
2. Appuyez sur  $\triangleup$  ou  $\triangledown$  pour sélectionner Configuration et appuyez sur  $\triangleright$  pour ouvrir le menu.
3. Appuyez sur  $\triangleup$  ou  $\triangledown$  pour sélectionner Conserver les paramètres après impression et appuyez sur  $\triangleright$ .
4. Appuyez sur  $\triangleup$  ou  $\triangledown$  pour sélectionner les paramètres souhaités et appuyez sur OK.



- ❑ **Demander à chaque fois** : vous permet d'afficher l'écran de confirmation après impression et d'indiquer si vous souhaitez conserver les paramètres définis ou rétablir les paramètres par défaut sélectionnés.
- ❑ **Toujours** : permet de conserver les paramètres après impression.
- ❑ **Jamais** : permet de rétablir les paramètres par défaut personnels.

**Remarque :**

*Les paramètres ne sont pas conservés dans les cas suivants (même lorsque vous sélectionnez l'option Jamais ou Demander à chaque fois et décidez de conserver les paramètres) :*

- ❑ lorsque vous sélectionnez une autre option d'impression,
- ❑ lorsque la carte mémoire est retirée,
- ❑ lorsque l'imprimante PictureMate est hors tension.

## Réglage du contraste de l'écran LCD

Si l'écran LCD est difficile à lire, vous pouvez régler le contraste.

1. Dans le menu Principal ou une fois des photos sélectionnées, appuyez sur Menu.
2. Appuyez sur  $\triangle$  ou  $\nabla$  pour sélectionner Configuration et appuyez sur  $\rightarrow$  pour ouvrir le menu.
3. Appuyez sur  $\triangle$  ou  $\nabla$  pour sélectionner Réglage du contraste LCD et appuyez sur  $\rightarrow$ .

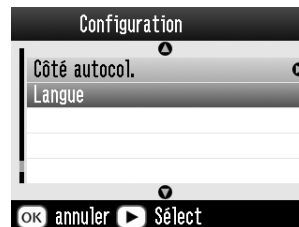

4. Appuyez sur  $\triangle$  ou  $\nabla$  pour régler le contraste et appuyez sur OK.

---

## Sélection de la langue de l'écran LCD

Vous pouvez modifier la langue affichée sur l'écran LCD. Procédez comme suit pour modifier les paramètres.

1. Dans le menu Principal ou une fois des photos sélectionnées, appuyez sur Menu.
2. Appuyez sur  $\triangle$  ou  $\nabla$  pour sélectionner Configuration et appuyez sur  $\triangleright$  pour ouvrir le menu.
3. Appuyez sur  $\triangle$  ou  $\nabla$  pour sélectionner Langue et appuyez sur  $\triangleright$  pour ouvrir le menu.
4. Appuyez sur  $\triangle$  ou  $\nabla$  pour sélectionner la langue que vous souhaitez utiliser et appuyez sur OK.

---

## Modification des paramètres par défaut

Vous pouvez modifier les paramètres par défaut de l'imprimante en fonction de vos préférences personnelles.

Vous pouvez modifier les paramètres par défaut suivants.

- Effet couleur
- Date
- Heure
- Écran supérieur
- Disposition

Procédez comme suit pour modifier les paramètres.

1. Dans le menu Principal, appuyez sur Menu.
2. Appuyez sur  $\triangle$  ou  $\nabla$  pour sélectionner Configuration et appuyez sur  $\triangleright$  pour ouvrir le menu.
3. Appuyez sur  $\triangle$  ou  $\nabla$  pour sélectionner Modifier les paramètres par défaut personnels et appuyez sur  $\triangleright$ .
4. Suivez les informations affichées à l'écran pour modifier les paramètres.

---

## **Réinitialisation de l'ensemble des paramètres d'impression**

Vous pouvez rétablir les paramètres par défaut originaux des préférences de l'imprimante PictureMate.

1. Dans le menu Principal, appuyez sur Menu.
2. Appuyez sur  $\triangle$  ou  $\nabla$  pour sélectionner Configuration et appuyez sur  $\triangleright$  pour ouvrir le menu.
3. Appuyez sur  $\triangle$  ou  $\nabla$  pour sélectionner Rétablir les paramètres par défaut et appuyez sur  $\triangleright$ .
4. Prenez connaissance du message affiché sur l'écran LCD et appuyez sur OK pour rétablir les paramètres par défaut. Les valeurs par défaut de tous les paramètres sont rétablies.
5. Après réinitialisation, un message de confirmation vous demandant si vous souhaitez définir les paramètres par défaut personnels s'affiche. Suivez les instructions affichées à l'écran pour modifier le paramètre.

---

## Utilisation de l'imprimante PictureMate avec un ordinateur

Lorsque l'imprimante PictureMate est connectée à un ordinateur à l'aide d'un câble USB, vous pouvez imprimer les photos stockées sur votre ordinateur ou enregistrer les fichiers de photos de votre carte mémoire sur un ordinateur. Reportez-vous à la procédure suivante pour installer les logiciels d'impression et au *Guide d'utilisation* pour obtenir plus de détails au sujet de l'utilisation de l'imprimante PictureMate avec un ordinateur.

---

### Installation des logiciels d'impression

1. Appuyez sur **On** pour mettre l'imprimante PictureMate hors tension.

2. Reliez l'imprimante PictureMate et l'ordinateur à l'aide d'un câble USB.

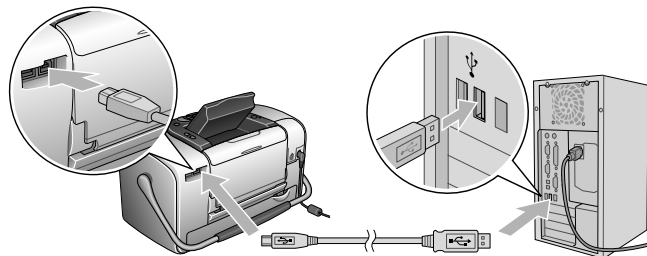

3. Insérez le CD-ROM des logiciels d'impression dans le lecteur de CD-ROM.

#### 4. Installez les logiciels.

Pour Windows

L'écran suivant s'affiche. Cliquez sur Installation facile et suivez les instructions qui s'affichent à l'écran.

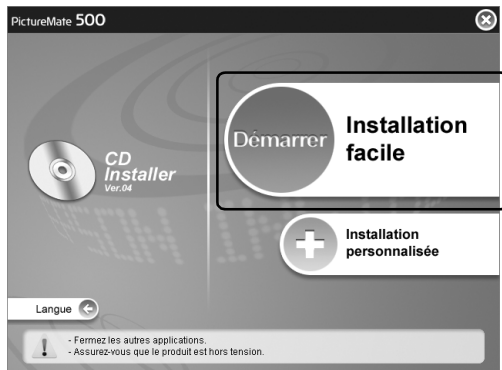

#### **Remarque :**

*Si la boîte de dialogue du programme d'installation ne s'affiche pas, double-cliquez sur l'icône du CD-ROM.*

Pour Mac OS X

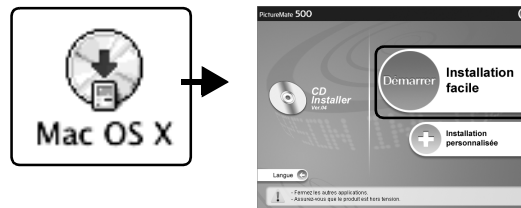

Double-cliquez sur l'icône Mac OS X et cliquez sur Installation facile. Suivez les instructions qui s'affichent à l'écran.



Pour Mac OS 9

1. Double-cliquez sur l'icône Mac OS 9.



2. Cliquez sur le bouton  situé à côté du Guide d'utilisation et suivez les instructions qui s'affichent à l'écran pour installer le Guide d'utilisation.
3. Cliquez sur le bouton  situé à côté du gestionnaire d'impression et suivez les instructions qui s'affichent à l'écran pour installer le gestionnaire d'impression.

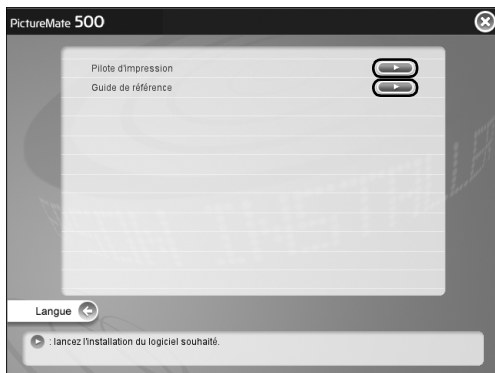

4. Mettez l'imprimante PictureMate sous tension.

5. Dans le menu Pomme, activez le Sélectionneur.



6. Sélectionnez l'icône PictureMate 500 et sélectionnez le port d'imprimante.

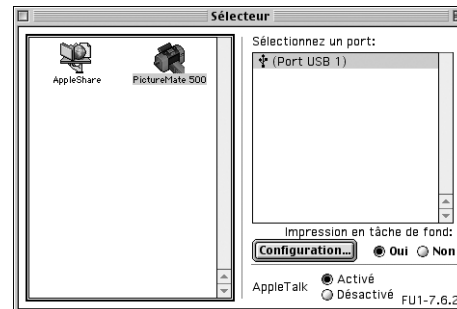

---

# Entretien de l'imprimante PictureMate

---







## Contrôle des buses de la tête d'impression

S'il vous semble que l'image imprimée devient pâle ou qu'il manque des points, vous pourrez identifier la source du problème en effectuant une vérification des buses de la tête d'impression.

**Remarque :**

*Il n'est pas possible de nettoyer la tête d'impression si le message « Fin d'encre » s'affiche ou si l'icône d'encre s'affiche sur l'écran LCD pour indiquer que l'encre est épuisée ou va bientôt l'être. Remplacez d'abord la cartouche photo.*

Pour effectuer la vérification des buses de la tête d'impression à l'aide des touches du panneau de contrôle, suivez les étapes ci-dessous.

1. Vérifiez que l'imprimante est sous tension et que l'écran LCD n'affiche pas de messages d'avertissement ou d'erreur.
2. Chargez une feuille de papier. Voir « Chargement du papier » à la page 19.
3. Dans le menu Principal ou une fois des photos sélectionnées, appuyez sur Menu.
4. Appuyez sur  ou  pour sélectionner Maintenance et appuyez sur .
5. Appuyez sur  ou  pour sélectionner Vérification des buses et appuyez sur .
6. Suivez les instructions qui apparaissent sur l'écran LCD et appuyez sur Print.
7. Le motif de vérification des buses s'imprime. Reportez-vous à l'illustration ci-dessous. S'il est nécessaire de nettoyer la tête d'impression, appuyez sur OK.

L'imprimante procédera à l'impression d'un motif de vérification des buses. Des échantillons sont reproduits ci-dessous.

Bon



Nettoyage  
nécessaire

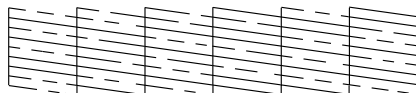

Il est possible que l'échantillon ci-dessus soit présenté en noir et blanc, le motif de vérification est néanmoins imprimé en couleur (Cyan, Magenta, Jaune, Noir, Rouge et Bleu).

Si la page de vérification des buses ne produit pas une impression satisfaisante (si un ou plusieurs segments de ligne manquent par exemple), l'imprimante présente un problème. Il peut s'agir d'une buse bouchée ou d'une tête mal alignée.

Pour plus de détails au sujet du nettoyage de la tête d'impression, reportez-vous à la section suivante.

---







## Nettoyage de la tête d'impression

Si la qualité d'impression n'est plus aussi satisfaisante qu'avant, si les couleurs de vos photos sont claires ou pâles ou s'il manque des couleurs sur vos impressions, il est possible que les buses de la tête d'impression soient obstruées.

### Remarque :

- ❑ *Le nettoyage de la tête d'impression consomme une certaine quantité d'encre. Pour ne pas en gaspiller, n'effectuez cette opération que si la qualité d'impression diminue, si l'impression est floue ou si les couleurs sont incorrectes ou absentes.*
  - ❑ *Lancez d'abord la fonction Vérification des buses pour savoir si la tête a besoin d'être nettoyée. Cela permet d'économiser de l'encre.*
  - ❑ *Il n'est pas possible de nettoyer la tête d'impression si le message " Fin d'encre " s'affiche ou si l'icône d'encre clignote sur l'écran LCD pour indiquer que l'encre est presque épuisée.*
1. Vérifiez que l'imprimante PictureMate est sous tension et que l'écran LCD n'affiche pas de messages d'avertissement ou d'erreur.



2. Dans le menu Principal ou une fois des photos sélectionnées, appuyez sur Menu.
3. Appuyez sur  ou  pour sélectionner Maintenance et appuyez sur .
4. Appuyez sur  ou  pour sélectionner Nettoyer la tête d'impression et appuyez sur .
5. Consultez les messages qui s'affichent sur l'écran LCD et appuyez sur OK pour lancer le nettoyage de la tête.

Le nettoyage dure quelques secondes. Pendant ce laps de temps, le message Le nettoyage de la tête d'impression est en cours. Veuillez patienter. s'affiche à l'écran.

6. Une fois le nettoyage terminé, un message vous demandant si vous souhaitez imprimer un motif de vérification des buses s'affiche. Si vous souhaitez vérifier que les buses sont propres, appuyez sur OK, chargez une feuille de papier photo et appuyez sur Print pour imprimer la vérification des buses.

Si vous ne souhaitez pas imprimer une vérification des buses, appuyez sur Back pour retourner au menu Utilitaire.

7. Vérifiez que les lignes du motif ne présentent aucun trou.

Bon

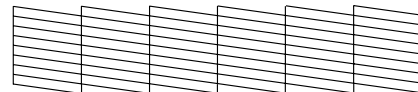

Nettoyage

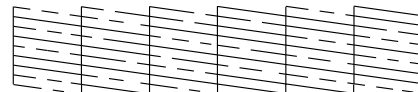

8. Si elles présentent des trous, appuyez sur OK pour procéder de nouveau au nettoyage de la tête d'impression. Si elles ne présentent aucun trou, appuyez sur Back pour retourner au menu Utilitaire.

---

## Alignement de la tête d'impression

Si vous avez déplacé l'imprimante PictureMate ou si la qualité d'impression n'est plus aussi satisfaisante qu'avant (des lignes verticales mal alignées ou des bandes horizontales noires ou claires apparaissent, par exemple), il peut s'avérer nécessaire d'aligner la tête d'impression.

1. Vérifiez que l'imprimante est sous tension et que l'écran LCD n'affiche pas de messages d'avertissement ou d'erreur.
2. Chargez une feuille de papier photo. Voir « Chargement du papier » à la page 19.
3. Dans le menu Principal ou une fois des photos sélectionnées, appuyez sur Menu.

4. Appuyez sur  $\triangle$  ou  $\nabla$  pour mettre Maintenance en surbrillance et appuyez sur  $\blacktriangleright$ .

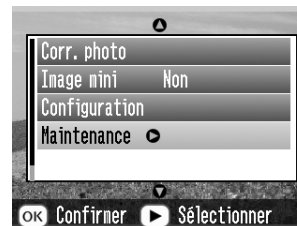

5. Appuyez sur  $\triangle$  ou  $\nabla$  pour mettre Aligner la tête d'impression en surbrillance et appuyez sur  $\blacktriangleright$ .
6. Consultez les messages qui s'affichent sur l'écran LCD et appuyez sur Print pour lancer l'alignement de la tête.

7. La feuille d'alignement suivante est imprimée.

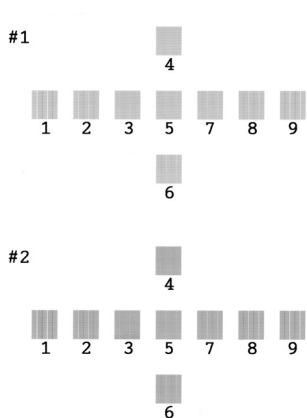

8. Observez le motif d'alignement de chaque ensemble et localisez le carré imprimé de la manière la plus uniforme, sans rayures ou lignes apparentes.

9. Appuyez sur ⏪ ou ⏩ pour mettre en surbrillance le numéro du motif le plus satisfaisant (de 1 à 9) du premier ensemble et appuyez sur ⏴.



10. Appuyez sur ⏪ ou ⏩ pour mettre en surbrillance le numéro du motif le plus satisfaisant (de 1 à 9) du deuxième ensemble et appuyez sur OK.

11. Appuyez sur OK pour quitter l'écran d'alignement. Le menu Utilitaire s'affiche à l'écran.

---

## Nettoyage de l'imprimante

Pour maintenir votre imprimante dans un état de fonctionnement optimal, nettoyez-la soigneusement plusieurs fois par an comme suit :

1. Mettez l'imprimante hors tension et débranchez le cordon d'alimentation de l'imprimante.
2. Retirez le papier chargé dans le bac papier.
3. À l'aide d'une brosse douce, éliminez soigneusement toute trace de poussière et de saleté du bac papier.
4. Si le boîtier extérieur ou l'intérieur du bac papier est sale, essuyez-le avec un chiffon propre et doux imprégné de détergent doux. Maintenez le plateau de sortie fermé afin d'éviter que l'eau ne pénètre à l'intérieur.
5. Si l'intérieur de l'imprimante était accidentellement taché d'encre, nettoyez-le avec un chiffon humide.



### Important :

- ❑ *N'utilisez pas d'alcool ni de dissolvant pour nettoyer l'imprimante. En effet, ces produits chimiques risquent d'endommager les composants et le boîtier de l'imprimante.*
- ❑ *Veillez à ne pas renverser d'eau sur le mécanisme de l'imprimante ni sur ses composants électroniques.*
- ❑ *N'utilisez pas de brosse dure ou abrasive.*
- ❑ *Ne vaporisez pas de lubrifiant à l'intérieur de l'imprimante. Des huiles inappropriées pourraient endommager le mécanisme. Contactez votre revendeur ou un technicien qualifié si vous pensez qu'une lubrification est nécessaire.*

# Dépannage

Les solutions détaillées dans cette section se rapportent aux problèmes rencontrés lors de l'impression directe à partir d'une carte mémoire.

## Messages d'erreur/d'avertissement

L'écran LCD de l'imprimante permet d'identifier aisément les problèmes d'impression les plus courants.

### Erreur

Écran	Solution
Fin d'encre. (T557) L'utilisation de la cartouche photo d'origine EPSON (T557) est recommandée.	Remplacez la cartouche photo indiquée.
Le coussinet interne qui absorbe l'encre lors du nettoyage des têtes est détrempé. (T557) Utilisez une cartouche photo d'origine EPSON comme indiqué ci-dessus.*	Remplacez la cartouche photo indiquée.

Le papier n'est pas chargé correctement. Chargez le papier correctement et appuyez sur OK.	Chargez le papier dans le chargeur et appuyez sur la touche OK. L'impression reprend alors l'impression.
Bourrage papier. Retirez la feuille, puis appuyez sur OK.	Retirez le papier coincé. Pour plus de détails, reportez-vous à la section « Problèmes au niveau de l'entraînement du papier » à la page 84.
La cartouche photo n'est pas reconnue. L'utilisation de la cartouche photo d'origine EPSON (T557) est recommandée.	Réinstallez la cartouche photo.
Reconnaissance de la carte mémoire ou du disque impossible	Utilisez une carte mémoire compatible formatée.
Fermez le couvercle du logement des cartouches.	Fermez le couvercle du logement des cartouches.
Maintenance requise. Des éléments situés dans l'imprimante sont en fin de vie. Pour obtenir des détails, consultez le manuel de l'imprimante.	Contactez votre revendeur.

Une erreur est survenue au niveau de l'imprimante. Consultez le manuel de l'imprimante.	Mettez l'imprimante hors tension, patientez quelques secondes et mettez-la de nouveau sous tension. Si l'erreur persiste, contactez votre revendeur.
La batterie est vide. Connectez l'adaptateur secteur.	Connectez l'adaptateur secteur.
La température de la batterie est anormale. Mettez l'imprimante hors tension et attendez que la température de la batterie baisse.	Mettez l'imprimante hors tension et attendez que la température de la batterie baisse.
La batterie est défectueuse. Remplacez la batterie.	Remplacez la batterie.
Le périphérique externe n'est pas connecté ou le support n'est pas inséré. Sauvegarde interrompue.	Connectez un périphérique externe ou insérez un support.
Espace insuffisant sur le périphérique externe. Impossible de procéder à la sauvegarde.	Utilisez un périphérique externe disposant de suffisamment d'espace.
Aucune carte mémoire n'est insérée. La sauvegarde va être annulée.	Insérez une carte mémoire.
La sauvegarde ne peut être effectuée lorsque l'imprimante PictureMate est connectée à un ordinateur.	Déconnectez l'ordinateur de l'imprimante.
Erreur au niveau du module Bluetooth. Veuillez retirer et réinstaller le module.	Déconnectez l'adaptateur, puis reconnectez-le à l'imprimante.

\* La cartouche photo de cette imprimante contient un tampon interne qui absorbe l'encre utilisée au cours du nettoyage de la tête. Si le tampon est saturé, vous devez remplacer la cartouche photo et ce, même si elle contient encore de l'encre.

## Attention

Erreur	Écran	Solution
Niveau d'encre faible	Le niveau d'encre est faible. Pour obtenir des résultats optimaux, utilisez la cartouche photo d'origine EPSON (T557).	Procurez-vous une cartouche photo de remplacement.
Cartouche d'encre inconnue installée	La cartouche photo installée ne correspond à la cartouche photo d'origine EPSON adaptée à cette imprimante.  Il est possible que les impressions soient différentes de celles obtenues à l'aide de la cartouche photo d'origine EPSON. Souhaitez-vous poursuivre à l'aide de la cartouche photo actuellement installée ?	Remplacez la cartouche par une cartouche photo d'origine EPSON ou sélectionnez (Oui) pour poursuivre l'impression à l'aide de la cartouche photo installée.
Aucune donnée dans la carte mémoire	La carte mémoire ou le disque n'a pas été inséré ou ne peut être reconnu.	Vérifiez la carte mémoire.

Impression à partir de l'ordinateur*1	Impression en cours	Commencez l'impression à partir de l'écran LCD lorsque l'impression réalisée depuis l'ordinateur est terminée.
Périphérique externe incompatible*2	Reconnaissance du périphérique impossible	Connectez un périphérique de stockage externe compatible avec l'imprimante.
Erreur au niveau de la température de l'imprimante*3	La température à l'intérieur de l'imprimante est trop élevée. Il est possible que la qualité d'impression décline.  Pour résoudre ce problème, reportez-vous à la documentation de l'imprimante.	Si l'imprimante se trouve dans un lieu soumis à la lumière directe du soleil, à des sources de chaleur ou à des températures élevées, tels que l'intérieur d'une voiture, placez-la dans un lieu ombragé ou frais. Une fois que la température à l'intérieur de l'imprimante a baissé, l'erreur est annulée.

Erreur au niveau des données Bluetooth	Erreur au niveau des données. Il est possible que les résultats de l'impression ne soient pas parfaits.	Vérifiez les données.
	Erreur au niveau des données. L'image ne peut être imprimée.	Vérifiez les données.
	La taille de l'image est trop importante pour permettre l'impression à l'aide de Bluetooth.	Imprimez les données à partir d'une carte mémoire ou d'un ordinateur.
	L'image est trop complexe pour permettre l'impression à l'aide de Bluetooth.	Vérifiez les données.

\*1 Cet avertissement apparaît lors d'une pression sur la touche Print. Il disparaît après trois secondes.

\*2 Cet avertissement est affiché pendant une seconde toutes les 3 secondes.

\*3 Cet avertissement apparaît lors d'une pression sur la touche Print. Il disparaît lorsque vous appuyez sur la touche OK. Il apparaît seulement une fois lors de la mise sous tension.

## **Problèmes au niveau de l'alimentation de l'imprimante**

### **L'écran LCD est éteint**

- ❑ Appuyez sur la touche On pour vous assurer que l'imprimante est sous tension.
- ❑ Mettez l'imprimante hors tension et assurez-vous que le cordon d'alimentation est fermement branché.
- ❑ Assurez-vous que la prise électrique fonctionne et qu'elle n'est pas commandée par un commutateur mural ou une minuterie.
- ❑ Si vous utilisez la batterie en option, il est possible qu'elle soit vide ou qu'elle ne soit pas complètement insérée dans le compartiment. Pour obtenir des instructions relatives au chargement de la batterie, reportez-vous à la section « Chargement de la batterie » à la page 91. Pour obtenir des instructions relatives à l'installation de la batterie, reportez-vous à la section « Installation de la batterie » à la page 89.



## L'écran LCD s'est allumé, puis éteint

Il est possible que la tension de l'imprimante ne corresponde pas à la valeur nominale de la prise électrique. Mettez l'imprimante hors tension et débranchez-la immédiatement. Vérifiez ensuite les étiquettes de l'imprimante.



### **Important :**

*Si la tension ne correspond pas, NE REBRANCHEZ PAS L'IMPRIMANTE. Contactez votre revendeur.*

## Le voyant d'alimentation s'est allumé, puis éteint

Si vous utilisez la batterie en option, il est possible qu'elle soit vide ou qu'elle ne soit pas complètement insérée dans le compartiment. Pour obtenir des instructions relatives au chargement de la batterie, reportez-vous à la section « Chargement de la batterie » à la page 91. Pour obtenir des instructions relatives à l'installation de la batterie, reportez-vous à la section « Installation de la batterie » à la page 89.

---

## **Problèmes d'impression et de bruits**

### **L'imprimante PictureMate émet un bruit inhabituel après l'installation des cartouches photo.**

Lors de la première installation de la cartouche photo, l'imprimante PictureMate procède au chargement de la tête d'impression pendant environ trois minutes. Attendez que le chargement soit terminé pour mettre l'imprimante hors tension, faute de quoi l'encre risque de ne pas être chargée correctement ou l'imprimante risque d'utiliser plus d'encre lors de la mise sous tension suivante.

### **L'imprimante PictureMate émet un bruit inhabituel lors de la mise sous tension ou après une période d'inactivité.**

L'imprimante PictureMate procède à un entretien de routine.

### **L'imprimante PictureMate émet les mêmes bruits que lors de l'impression mais aucun document n'est imprimé.**

- ❑ Il est possible que l'imprimante PictureMate se prépare à imprimer.

- ❑ Assurez-vous que les buses de la tête d'impression ne sont pas obstruées. Pour nettoyer la tête d'impression, reportez-vous à la section « Nettoyage de la tête d'impression » à la page 72.
- ❑ L'imprimante PictureMate ne fonctionne pas correctement lorsqu'elle est placée dans une position inclinée. Placez-la sur une surface plate et stable sensiblement plus grande que la base de l'appareil.
- ❑ Assurez-vous que le papier n'est pas coincé et qu'il est chargé de manière à pouvoir être entraîné dans l'imprimante PictureMate. Assurez-vous que la poignée n'est pas posée sur le papier. Pour connaître les instructions de chargement du papier, reportez-vous à la section « Chargement du papier » à la page 19.

#### **La carte mémoire ne fonctionne pas correctement.**

- ❑ Assurez-vous que la carte mémoire utilisée est compatible. Voir « Insertion de la carte mémoire » à la page 21.
- ❑ Veillez à n'insérer qu'une seule carte à la fois. L'imprimante PictureMate ne peut lire plusieurs cartes à la fois.

- ❑ Les photos doivent être au format JPEG ou TIFF non compressé. Elles doivent également avoir été prises à l'aide d'un appareil photo compatible DCF.
- ❑ L'imprimante PictureMate peut reconnaître et imprimer les 999 premières photos de la carte mémoire.

---

## ***Problèmes au niveau de la qualité des photos***

### **Des bandes (lignes claires) apparaissent sur vos impressions.**

- ❑ Il est possible qu'un nettoyage des buses de la tête d'impression soit nécessaire. Voir « Nettoyage de la tête d'impression » à la page 72.
- ❑ Assurez-vous que le côté glacé du papier est orienté vers le haut.
- ❑ Il est possible que la cartouche photo nécessite un remplacement. Pour remplacer la cartouche, reportez-vous à la section « Remplacement de la cartouche photo » à la page 56.

- ❑ Il est possible qu'un alignement de la tête d'impression soit nécessaire. Voir « Alignement de la tête d'impression » à la page 74.

### **Votre impression est floue ou tachée.**

- ❑ Utilisez le papier PictureMate Photo Paper de manière à disposer d'une saturation, d'une absorption de l'encre et d'une qualité adaptées.
- ❑ Veillez à orienter le côté glacé du papier vers le haut lors du chargement.
- ❑ Assurez-vous que le papier n'est pas humide, recourbé ou chargé dans le mauvais sens (le côté glacé doit être orienté vers le haut). Si le papier est humide ou recourbé, chargez une nouvelle pile de papier.
- ❑ Il est possible qu'un alignement de la tête d'impression soit nécessaire. Voir « Alignement de la tête d'impression » à la page 74.

### **Votre impression est pâle ou présente une image incomplète.**

- ❑ Il est possible qu'un nettoyage des buses de la tête d'impression soit nécessaire. Pour obtenir des instructions, reportez-vous à la section « Nettoyage de la tête d'impression » à la page 72.
- ❑ Il est possible que la cartouche photo soit ancienne ou que son niveau d'encre soit faible. Pour remplacer la cartouche photo, reportez-vous à la section « Remplacement de la cartouche photo » à la page 56.
- ❑ Assurez-vous que le papier n'est pas endommagé, ancien, sale ou chargé dans le mauvais sens. Si le papier est endommagé, ancien, sale ou chargé dans le mauvais sens, chargez une nouvelle pile de papier en orientant le côté glacé vers le haut.

### **Les couleurs de la photo sont incorrectes ou il manque des couleurs.**

- ❑ Assurez-vous que le paramètre des effets couleur est réglé sur Couleur pour les photos couleur. Voir « Impression de photos en noir et blanc ou dans une tonalité sépia » à la page 35.

- ❑ Il est possible qu'un nettoyage des buses de la tête d'impression soit nécessaire. Voir « Nettoyage de la tête d'impression » à la page 72.
- ❑ Il est possible que la cartouche photo soit ancienne ou que son niveau d'encre soit faible. Pour remplacer la cartouche, reportez-vous à la section « Remplacement de la cartouche photo » à la page 56.
- ❑ Essayez d'activer ou de désactiver l'option P.I.M, ExifPrint ou Photo Enhance sous le paramètre Correction automatique. Voir « Correction des photos » à la page 37.

---

## ***Problèmes au niveau de l'entraînement du papier***

**Le papier n'est pas complètement éjecté ou il est froissé.**

Si le papier est froissé lors de l'éjection, il est possible qu'il soit humide ou trop fin.

**Le papier n'est pas entraîné correctement ou reste coincé dans l'imprimante.**

- ❑ Assurez-vous que le guide papier est complètement relevé et qu'il ne repose pas sur la poignée. La poignée doit être complètement abaissée et placée au niveau de la partie arrière de l'imprimante PictureMate. Assurez-vous que la poignée n'est pas posée sur le papier. Voir « Chargement du papier » à la page 19.
- ❑ Si le papier n'est pas entraîné, retirez-le du guide papier, chargez-le de nouveau contre le bord droit et faites ensuite glisser le guide latéral gauche contre le papier (sans trop serrer).
- ❑ Si plusieurs pages sont entraînées simultanément, retirez le papier du guide papier, séparez les feuilles et chargez délicatement le papier.
- ❑ En cas de bourrage papier, retirez le papier et appuyez sur OK pour supprimer le bourrage.
- ❑ Chargez le côté glacé du papier vers le haut. Chargez un maximum de 20 feuilles. Placez le papier contre le bord droit et faites glisser le guide latéral contre le papier en veillant néanmoins à ce que le mouvement du papier ne soit pas entravé.

- ❑ N'utilisez pas de papier ordinaire, faute de quoi l'imprimante PictureMate risque d'être endommagée.
- ❑ Veillez à utiliser le papier disponible pour cette imprimante (voir « Consommables » à la page 88). Stockez le papier à plat afin d'éviter qu'il ne se recourbe.

---

## ***Problèmes divers au niveau des impressions***

### **L'imprimante imprime des pages blanches.**

Il est possible qu'un nettoyage de la tête d'impression soit nécessaire. Voir « Nettoyage de la tête d'impression » à la page 72.

### **La disposition ou les marges sont incorrectes.**

- ❑ Assurez-vous que le paramètre Disposition est correct. Voir « Sélection d'une disposition » à la page 32.

- ❑ Si une marge apparaît sur un côté de la photo mais pas sur l'autre, assurez-vous que le papier est correctement positionné dans le guide papier, i.e. complètement sur la droite. Faites glisser le guide latéral contre le papier.
- ❑ Assurez-vous que la photo n'est pas rognée. Voir « Rognage de la photo » à la page 36.
- ❑ Si le sujet de la photo est très proche du bord de l'image, vous pouvez définir la portion d'agrandissement de l'image à l'aide du paramètre Extension sans marges. Voir « Réglage de la portion d'agrandissement de l'image dans le cadre de l'impression sans marges » à la page 33.

### **La photo imprimée n'est pas la photo sélectionnée.**

- ❑ Si votre appareil photo prend en charge le format DPOF, vous pouvez sélectionner au préalable les photos de manière à ce que l'imprimante PictureMate imprime uniquement les photos souhaitées. Vous pouvez également désactiver le format DPOF si vous souhaitez sélectionner d'autres photos. Voir « Impression de photos DPOF sélectionnées dans l'appareil photo » à la page 31.

- ❑ Si vous disposez d'un appareil photo PictBridge ou USB DP, vous pouvez le relier à l'imprimante PictureMate et contrôler l'impression depuis l'appareil photo. Voir « Impression à partir d'un appareil photo PictBridge » à la page 47.

**Un trop grand nombre de copies est imprimé.**

Assurez-vous que l'option Copies est réglée sur le nombre de copies que vous souhaitez imprimer.

---

## Service clientèle

---

### Contactez le service clientèle

Si votre produit EPSON ne fonctionne pas correctement et que vous ne pouvez résoudre vos problèmes à l'aide des informations de dépannage contenues dans ce manuel, contactez le service clientèle. Pour savoir comment contacter le service clientèle EPSON, reportez-vous au document de garantie paneuropéenne. L'assistance clientèle pourra vous aider plus rapidement si vous lui fournissez les informations suivantes :

- ❑ Numéro de série du produit  
(l'étiquette portant le numéro de série se trouve habituellement au dos de l'appareil)
- ❑ Modèle
- ❑ Version du logiciel  
(pour connaître le numéro de version, cliquez sur *À propos de*, sur *Informations de version* ou sur un bouton similaire dans le logiciel du produit)

- ❑ Marque et modèle de votre ordinateur
- ❑ Nom et version de votre système d'exploitation
- ❑ Nom et version des logiciels que vous utilisez habituellement avec votre produit

---

### Site Web du support technique

Rendez-vous sur le site <http://www.epson.com> et accédez à la section Assistance de votre site Web EPSON régional pour découvrir les derniers pilotes, la foire aux questions, les manuels ainsi que d'autres éléments pouvant être téléchargés.

Le site Web du support technique Epson fournit une assistance pour les problèmes qui ne peuvent être résolus à l'aide des informations de dépannage contenues dans la documentation de votre imprimante.

---

## Options et consommables

---

### Options

#### Bluetooth Photo Print Adapter

Module Bluetooth C824\*\*\*

**Remarque :**

L'astérisque remplace le dernier chiffre du numéro de référence qui varie selon le pays.

➔ Voir « Impression à partir d'un périphérique Bluetooth » à la page 49

#### Batterie au lithium-ion

La batterie rechargeable en option vous permet d'utiliser l'imprimante PictureMate sans l'aide de l'adaptateur secteur.

Batterie au lithium-ion C83107\*

**Remarque :**

L'astérisque remplace le dernier chiffre du numéro de référence qui varie selon le pays.

Pour plus de détails au sujet de l'utilisation de la batterie en option, reportez-vous à la section « Utilisation de la batterie en option » à la page 89.

---

### Consommables

Vous pouvez utiliser la cartouche photo et les supports spéciaux Epson suivants pour votre imprimante.

PictureMate PicturePack (PictureMate Photo Cartridge et 100 feuilles de PictureMate Photo Paper)	T5570
PictureMate Photo Cartridge	T557
Papier photo glacé Premium EPSON 10 x 15 cm (4 x 6")	S041706 S041692 S041729 S041730 S041750 S041758 S041761
Papier photo semi-glacé Premium EPSON 10 X 15 cm (4 X 6")	S041765



**Remarque :**

- ❑ *La disponibilité des supports varie selon les pays.*
- ❑ *Pour connaître les différents points de vente, veuillez consulter le site web du service clientèle EPSON de votre région ou contacter votre revendeur local.*
  - ➔ *Voir « Contacter le service clientèle » à la page 87*

---

## **Utilisation de la batterie en option**

**Remarque :**

- ❑ *Installez la batterie une fois la première cartouche photo installée et le chargement de l'encre terminé.*
- ❑ *Vous ne pouvez enregistrer les données de la carte mémoire sur un périphérique externe lors de l'utilisation de la batterie. Lors de l'enregistrement de données, connectez l'adaptateur secteur à l'imprimante PictureMate.*
- ❑ *Lors de la copie de données d'un ordinateur vers votre carte mémoire, assurez-vous que l'énergie de la batterie est suffisante. Lorsque la batterie n'a plus d'énergie, l'enregistrement est annulé et il est possible que des données corrompues restent présentes sur la carte mémoire.*

Pour connaître les consignes de sécurité relatives à la batterie, reportez-vous à la section « Utilisation de la batterie en option » à la page 10.

## **Installation de la batterie**

Procédez comme suit pour installer la batterie.

1. Assurez-vous que l'imprimante PictureMate est hors tension.
2. Débranchez l'adaptateur secteur de l'imprimante.
3. Ouvrez le couvercle de la batterie.

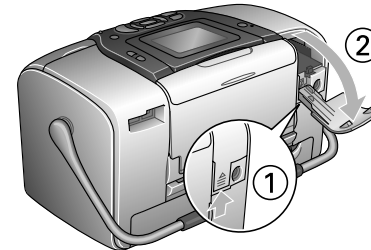

4. Insérez la batterie dans le compartiment dans le sens indiqué ci-dessous jusqu'à ce qu'elle soit verrouillée.

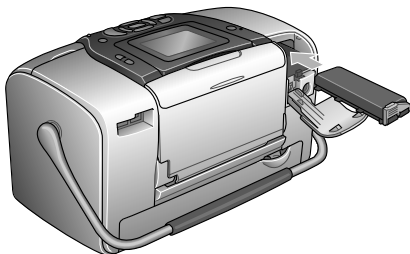

**Remarque :**

*Insérez complètement la batterie dans le compartiment de manière à ce qu'elle soit verrouillée en place comme indiqué ci-dessous.*

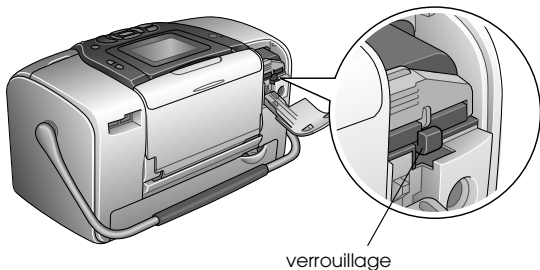

5. Fermez le couvercle de la batterie.

## **Dépose de la batterie**

1. Assurez-vous que l'imprimante PictureMate est hors tension.
2. Ouvrez le couvercle de la batterie.
3. Abaissez le loquet de la batterie et retirez la batterie.

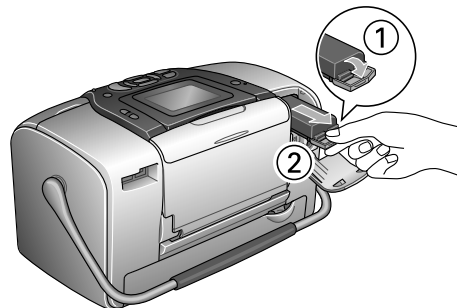



4. Fermez le couvercle de la batterie.

## Chargement de la batterie

Une fois la batterie installée, chargez-la à l'aide de l'adaptateur secteur.

1. Assurez-vous que la batterie est installée.
2. Connectez le cordon d'alimentation et l'adaptateur secteur et branchez l'imprimante PictureMate.

Lorsque l'imprimante PictureMate est hors tension, le voyant d'alimentation clignote pendant le chargement. Une fois la batterie entièrement chargée, le voyant d'alimentation s'éteint.

Lorsque l'imprimante PictureMate est sous tension au cours du chargement, l'icône  de l'écran LCD clignote. Une fois la batterie entièrement chargée, l'icône  apparaît.



### Remarque :

*Si la température de fonctionnement n'est pas garantie, il est possible que la batterie ne puisse être chargée correctement.*

## Vérification de l'état de la batterie

### Utilisation de l'écran LCD

L'état de la batterie est toujours affiché dans le coin supérieur droit de l'écran LCD.

Icône	État
	Indique que le niveau d'énergie de la batterie est faible.
	Indique que la batterie est quasiment épuisée. Chargez la batterie à l'aide de l'adaptateur secteur.
	Indique que la batterie est en cours de chargement.

## Performances de la batterie

Durée de chargement	Environ 2 heures et demi au plus
Durée d'impression en continu	Environ 90 minutes
Nombre de tirages	Environ 50 feuilles (4 x 6") *

\* Lors de l'impression à partir d'une carte Memory Stick à l'aide d'une batterie neuve, entièrement chargée, à température ambiante. Le nombre de feuilles varie en fonction de la carte mémoire, de la taille des données et d'autres conditions.

## Désactivation automatique

Lorsque la batterie est utilisée pour alimenter l'imprimante PictureMate, cette dernière est automatiquement désactivée à l'issue d'une période d'inactivité d'environ 15 minutes afin d'économiser l'énergie de la batterie.

### **Remarque :**

*Lorsqu'une carte mémoire est insérée et que l'imprimante PictureMate est connectée à un ordinateur, la désactivation automatique ne fonctionne pas.*

# Caractéristiques techniques de l'imprimante

## Caractéristiques techniques de l'imprimante

### Imprimante

<b>Dimensions</b>	Stockage Largeur : 256 mm Profondeur : 154 mm Hauteur : 167 mm
	Impression Largeur : 256 mm Profondeur : 305 mm Hauteur : 167 mm
<b>Zone imprimable</b>	Impression avec marges : marge de 3 mm sur les quatre bords du papier Impression sans marges : marge de 0 mm
<b>Capacité du bac papier</b>	20 feuilles
<b>Poids</b>	2,8 kg sans la batterie et la cartouche photo

## Caractéristiques électriques

### Puissance nominale

#### Imprimante

	Fonctionnement à l'aide de l'adaptateur secteur	Fonctionnement à l'aide de la batterie en option
Entrée	Courant continu 20 V, 1,6 A	Courant continu 14,4 V, 1,4 A

#### Adaptateur secteur

Modèle	A361H
Entrée	Courant alternatif 100-240 V, 50-60 Hz, 0,8-0,4 A, 42 W
Sortie	Courant continu 20 V, 1,68 A

## Imprimante fonctionnant à l'aide de l'adaptateur secteur

		Lorsque le chargement de la batterie en option n'est pas en cours		Lorsque le chargement de la batterie en option est en cours	
		Entrée courant alternatif 100-120 V	Entrée courant alternatif 220-240 V	Entrée courant alternatif 100-120 V	Entrée courant alternatif 220-240 V
Consommation électrique avec l'adaptateur secteur	Impression en continu	Environ 13 W	Environ 14 W	Environ 30 W	Environ 30 W
	Mode de veille	Environ 5,0 W	Environ 5,5 W	Environ 27 W	Environ 28 W
	Mode d'attente	Environ 0,7 W	Environ 1,0 W	Environ 26 W	Environ 27 W
Courant d'entrée avec l'adaptateur secteur (impression en continu)		0,4 A	0,2 A	0,7 A	0,4 A

## Conditions ambiantes

<b>Température</b>	En fonctionnement : 10 à 35°C  Stockage : -20 à 60°C  1 mois à 40°C 120 heures à 60°C
<b>Humidité relative</b>	En fonctionnement : 20 à 80% d'humidité relative  Stockage : *,** 5 à 85% d'humidité relative

\* Dans le conditionnement d'origine

\*\* Sans condensation

## Emplacements pour cartes intégrés

<b>Emplacements pour cartes</b>	Emplacement pour carte CF II	Compatible avec la norme « CF+ and CompactFlash Specification 1.4 »
	Emplacement pour carte SmartMedia	Compatible avec la norme « SmartMedia 2003 »
	Emplacement pour carte Memory Stick/ MemoryStick PRO	Compatible avec la norme « Memory Stick version 1.3 » Compatible avec la norme « Memory Stick Standard Memory Stick PRO Format Specifications version 1.0 »
	Emplacement pour carte SD/MMC	Compatible avec la norme « SD Memory Card Specifications / PART1. Physical Layer Specification Version 1.0 » Compatible avec la norme « MultiMediaCard »
	Emplacement pour carte xD-Picture	Compatible avec la norme « xD-Picture Card™ Card Specification Version 1.20 Type M »

<b>Cartes mémoire compatibles</b>	CompactFlash SmartMedia* Memory Stick Memory Stick PRO Memory Stick Duo** Memory Stick PRO Duo** MagicGate Memory Stick MagicGate Memory Stick Duo** Microdrive SD (Secure Digital) Card MultiMediaCard Carte mini SD** xD-Picture Card xD-Picture Card Type M
<b>Tension</b>	3,3 V 3,3 V/5 V (utilisation combinée) Intensité maximale de 500 mA

\* La capacité maximale est de 128 Mo.

\*\* Adaptateur requis.

## Cartouche photo

### PictureMate Photo Cartridge (T557)

<b>Couleur</b>	Noir, cyan, magenta, jaune, rouge et bleu
<b>Durée de vie des cartouches</b>	6 mois au plus après déballage, à 25°C
<b>Température</b>	Stockage : -20 à 40°C 1 mois à 40°C Gel :** -11°C

\* À 25°C, l'encre dégèle en 3 heures environ.

## Périphériques de stockage externes

<b>Connectivité</b>	Universal Serial Bus Specifications Revision 1.1* Débit : 12 Mb/s (périphérique à vitesse maximale) Type de connecteur : USB série A Codage des données : NRZI (non retour à zéro avec changement sur les uns) Longueur de câble recommandée : Moins de 1,8 mètres
---------------------	--

\* Tous les périphériques USB ne sont pas pris en charge. Pour plus de renseignements, contactez le service à la clientèle de votre région.

## Normes et conformité

### Imprimante

Modèle américain :

Sécurité	UL60950-1 CSA No. 60950-1
CEM	FCC Part 15 Subpart B Class B CSA C108.8 Class B



Modèle européen :

CEM	Directive CEM 89/336/EEC
	EN 55022 Class B
	EN 55024

Modèle australien :

CEM	AS/NZS CISPR22 Class B
-----	------------------------

### ***Adaptateur secteur***

Modèle américain :

Sécurité	UL 60950-1
	CSA C22.2 No.60950-1
CEM	FCC Part 15 Subpart B Class B
	CSA C108.8 Class B

Modèle européen :

Sécurité	Directive basse tension
	72/23/EEC
	EN60950-1
CEM	Directive CEM 89/336/EEC
	EN55024
	EN61000-3-2
	EN61000-3-3

Modèle australien :

Sécurité	AS/NZS 60950.1
CEM	AS/NZS CISPR22 Class B

---

# Index

## A

- Alignement de la tête d'impression, 74 de 75
- Animation, 41
- Annulation des paramètres, 67
- Appareil photo
  - impression à partir de, 47
  - photos sélectionnées (DPOF), 31
- Après impression, 64
- Assistant numérique personnel
  - impression à partir de, 49

## B

- Bande-témoin, 33
- Batterie
  - achat, 88
  - utilisation, 89 de 91
- Bluetooth, 49, 88
  - Photo Print Adapter, 17
- Bourrages
  - papier, 84
- Bruit
  - PictureMate, 81
- Buses
  - nettoyage, 71 de 73
- Buses obstruées, 71, 71 de 73

## C

- Câble d'alimentation, 62
- Câble USB, 46 de 48, 62
- Cadre, 29 de 30, 40
- Carte mémoire
  - adaptateur, 22
  - compatibilité, 22, 95
  - insertion, 21
  - problèmes, 77, 82
  - retrait, 23
  - types, 21, 95
- Carte miniSD, 22
- Carte SD (Secure Digital), 21
- Carte SmartMedia, 21
- Cartouche photo
  - achat, 88
  - consignes de sécurité, 12
  - niveau d'encre, 55
  - remplacement, 56, 56 de 60
- CD
  - enregistrement des fichiers sur, 42 de 44
  - impression à partir de, 45 de 47
- Certaines photos
  - impression, 25 de 27
- Chargement de l'encre, 81
- Consommables, 88
- Contacteur EPSON, 87
- Contraste de l'écran LCD, 65

- Copie de photos, 42 de 44
- Correction automatique de la photo, 38 de 39
- Correction de la photo, 37 de 40
- Couleur
  - effets, 35 de 36
  - problèmes, 83
- Couleurs incorrectes, 83
- Couleurs manquantes, 83

## D

- Date
  - estampille, 34 de 35
  - recherche de photos, 27 de 28
- Demi-page, 32 de 34
- Dépannage, 77 de 86
- Déplacement de l'imprimante PictureMate, 61
- Disposition, 32 de 33, 54, 85
- Disque Zip
  - enregistrement des fichiers sur, 42 de 44
  - impression à partir de, 45 de 47
- Dossier, 45 de 47
- Double, 33
- DPOF (Digital Print Order Format), 31 de 33

- E**
- Écran LCD
    - contraste, 65
    - messages, 77
  - Emballage de l'imprimante PictureMate, 61
  - Encre, voir Cartouche photo
  - Enregistrement des fichiers de photos, 42 de 44
  - Entretien, 71 de 75
  - Estampille, 34 de 35
    - date et heure, 34 de 35
  - État
    - cartouche photo, 55
  - État de la cartouche, 55
  - Exif Print, 38
- F**
- Feuille d'index, 33
  - Formats de fichiers, 17
- G**
- Guide d'utilisation, 18
  - Guide latéral, 20
- I**
- Identifiant photo, 33
  - Image
    - formats, 17
    - qualité, 37 de 40, 82 de 84
  - Image incomplète, 83
  - Images pâles, 83
  - Impression en noir et blanc, 35 de 36
  - Impressions floues, 83
  - Installation des logiciels, 68 de 70
- J**
- JPEG, 17
- L**
- Langue, 66
  - Lecteur
    - externe, 42 de 44, 45 de 48
  - Lecteur de mémoire Flash
    - enregistrement des fichiers sur, 42 de 44
    - impression à partir de, 45 de 47
  - Lecteur Thumb
    - enregistrement des fichiers sur, 42 de 44
    - impression à partir de, 45 de 47
- M**
- Manuels, 18
  - Marges, 32 de 33, 85
    - incorrectes, 85
    - sélection, 32 de 33
  - Memory Stick, 21
  - Messages d'erreur, 77
  - Microdrive, 21
  - Miniatures, 33
  - Mise sous tension de l'imprimante, 21
  - MMC (MultiMediaCard), 21
  - Modification des paramètres par défaut personnels, 66
- N**
- Nettoyage
    - imprimante, 76
  - Nettoyage de la tête d'impression, 71 de 73
- O**
- Optimisation de la photo, 37 de 40
- P**
- P.I.F., 29 de 30, 40
  - Pages blanches, 85
  - Papier
    - bourrage, 84
    - plateau, 19
    - problèmes d'alimentation, 84, 84 de 85
    - types d'achats, 88
  - Paramètre d'affichage, 63 de 64
  - Paramètre d'impression directe, 47 de 48
  - Paramètres
    - PictureMate, 63 de 67
  - Périphérique
    - externe, 42 de 44, 45 de 48
  - Périphérique externe, 42 de 44, 45 de 48
  - Petite image, 40
  - Petite photo, 40
  - Photo
    - copie, 42 de 44

- enregistrement, 42 de 44
- formats, 17
- qualité, 37 de 40, 82 de 84
- rognage, 36 de 37
- PhotoEnhance, 38 de 39
- Photos sans marges, 32 de 33
- PictBridge, 17, 47
- PictureMate PicturePack, 88
- Pilote, 68 de 70
- PIM (PRINT Image Matching), 17, 38
- Plage de photos, 26 de 27
- Plateau de sortie, 19
- Plusieurs photos
  - impression, 25 de 26
- Poignée, 19
- Port EXT/IF, 42 de 44
- Préférences
  - paramètre, 63 de 67
- PRINT Image Matching, 17, 38
- Problèmes
  - alimentation papier, 84, 84 de 85
  - bourrage papier, 84
  - carte mémoire, 82
  - couleurs manquantes, 83
  - qualité d'impression, 82 de 84
  - qualité des photos, 82 de 84
- Problèmes de configuration, 81
- Problèmes de qualité d'impression, 82 de 84

## **Q**

- Qualité, 37 de 40, 82 de 84

## **R**

- Réglage
  - photo, 37 de 40
- Réinitialisation, 67
- Remplacement de la cartouche photo, 56, 56 de 60
- Résolution, 17
- Retrait
  - carte mémoire, 23
  - cartouche photo, 56
- Rognage
  - photo, 36 de 37

## **S**

- Sauvegarde des photos, 42 de 44
- Sélection des photos, 24 de 33
- Sépia, 35 de 36
- Série de photos, 26 de 27
- Service clientèle, 87
- Soin de l'imprimante PictureMate, 71 de 75
- Supérieur, 33
- Support technique, 87

## **T**

- Taches, 83
- Téléphone cellulaire
  - impression à partir de, 49
  - optimisation des photos, 40
- Tête d'impression
  - alignement, 74 de 75
  - nettoyage, 71 de 73

- TIFF, 17
- Touche On, 21
- Toutes les photos
  - impression, 25
- Transport, 61
- Transport de l'imprimante PictureMate, 61

## **U**

- USB DP (USB Direct Print), 17, 47

## **V**

- Vérification des buses, 71, 73

## **X**

- xD Picture Card, 21

## **Z**

- Zoom, 36 de 37