

EPSON®

Fotoprinter

PictureMate 500

Niets uit deze uitgave mag worden verveelvoudigd, opgeslagen in een geautomatiseerd gegevensbestand of openbaar worden gemaakt, in enige vorm of op enige wijze, hetzij elektronisch, mechanisch, door fotokopieën, opnamen of op enige andere wijze, zonder voorafgaande schriftelijke toestemming van Seiko Epson Corporation. De hierin beschreven informatie is alleen bedoeld voor gebruik bij deze Epson-printer. Epson is niet verantwoordelijk voor het gebruik van deze informatie bij andere printers.

Seiko Epson Corporation noch zijn filialen kunnen verantwoordelijk worden gesteld door de koper van dit product of door derden voor schade, verlies, kosten of uitgaven die de koper of derden oplopen ten gevolge van al dan niet foutief gebruik of misbruik van dit product of onbevoegde wijzigingen en herstellingen of (met uitzondering van de V.S.) het zich niet strikt houden aan de gebruiks- en onderhoudsvorschriften van Seiko Epson Corporation.

Seiko Epson Corporation kan niet verantwoordelijk worden gesteld voor schade of problemen voortvloeiend uit het gebruik van andere dan originele onderdelen of verbruiksgoederen kenbaar als Original Epson Products of Epson Approved Products by Seiko Epson.

Seiko Epson Corporation kan niet verantwoordelijk worden gesteld voor schade voortvloeiende uit elektromagnetische storingen die plaatsvinden door het gebruik van andere interfacekabels dan kenbaar als Epson Approved Products by Seiko Epson Corporation.

EPSON® is een gedeponeerd handelsmerk en Picture Mate™ is een handelsmerk van Seiko Epson Corporation.

PRINT Image Matching™ en het PRINT Image Matching-logo zijn handelsmerken van Seiko Epson Corporation.

Copyright © 2001 Seiko Epson Corporation. Alle rechten voorbehouden.

USB DIRECT-PRINT™ en het USB DIRECT-PRINT-logo zijn handelsmerken van Seiko Epson Corporation.

Copyright © 2002 Seiko Epson Corporation. Alle rechten voorbehouden.

Microsoft® en Windows® zijn gedeponeerde handelsmerken van Microsoft Corporation.

Apple® en Macintosh® zijn gedeponeerde handelsmerken van Apple Computer, Inc.

Een deel van de fotogegevens op de cd-rom met printersoftware is in licentie gegeven door Design Exchange Co., Ltd. Copyright © 2000 Design Exchange Co., Ltd. Alle rechten voorbehouden.

DPOF™ is een handelsmerk van CANON INC., Eastman Kodak Company, Fuji Photo Film Co., Ltd. en Matsushita Electric Industrial Co., Ltd.

Het woord *Bluetooth* en de bijbehorende logo's zijn eigendom van Bluetooth SIG, Inc. Het gebruik hiervan door Seiko Epson Corporation gebeurt conform een licentie.

Zip® is een gedeponeerd handelsmerk van Iomega Corporation.

SD™ is een handelsmerk.

Memory stick, Memory Stick Duo, Memory Stick PRO en Memory Stick PRO Duo zijn handelsmerken van Sony Corporation.

xD-Picture Card™ is een handelsmerk van Fuji Photo Film Co., Ltd.

Algemene kennisgeving: andere productnamen vermeld in deze uitgave dienen uitsluitend als identificatie en kunnen handelsmerken zijn van hun respectievelijke eigenaars. Epson maakt geen enkele aanspraak op enige rechten op deze handelsmerken.

Copyright © 2005 Seiko Epson Corporation. Alle rechten voorbehouden.

Voorstelling van de PictureMate

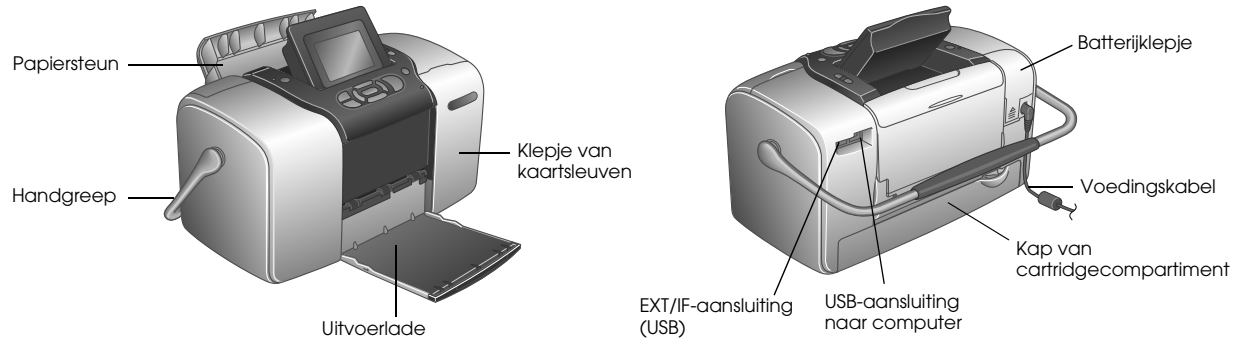
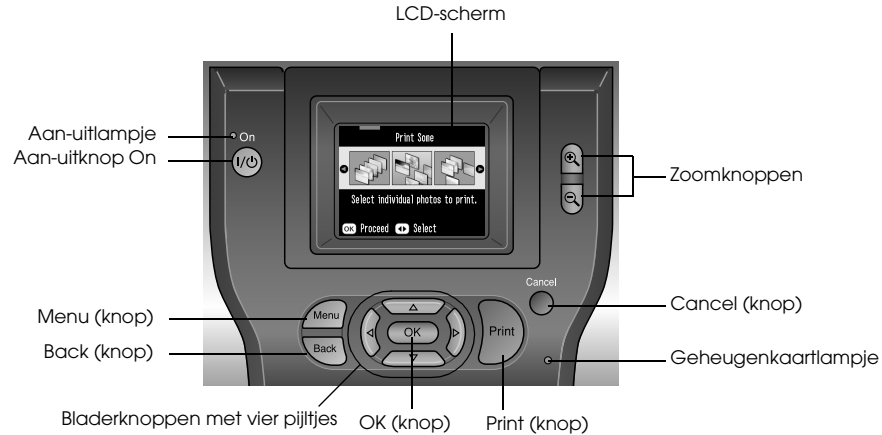

Inhoudsopgave

Veiligheidsvoorschriften

Belangrijke veiligheidsvoorschriften	6
Waarschuwingen, Voorzorgsmaatregelen en Opmerkingen	13

Welkom!

Korte uitleg over digitale fotografie	14
Ondersteunde fototypen	16
Meer informatie	16

Afdrukken voorbereiden

Papier plaatsen	17
Instructies voor het omgaan met papier	18
Geheugenkaart in de printer steken	19

Basisprocedure voor het afdrukken van foto's

Alle foto's afdrukken	22
Alleen de gewenste foto's afdrukken	22
Een bepaalde serie foto's afdrukken	23

Foto's afdrukken op datum	24
Index afdrukken	25
Foto met kader afdrukken	26
Op de camera geselecteerde DPOF-foto's afdrukken . .	27

Meer doen met uw foto's

Lay-out kiezen	29
Datum of tijd toevoegen	31
Foto's afdrukken in zwart-wit of sepia	32
Foto bijnijden	33
Foto's corrigeren	34
Foto's afdrukken met kader dat door camera is bepaald.	37
Diavoorstelling weergeven	38

Foto's opslaan op een extern apparaat

Foto's opslaan op een extern apparaat	39
---	----

Afdrukken vanaf een extern apparaat

Afdrukken vanaf een extern apparaat	42
Afdrukken vanaf een PictBridge-camera	44
Afdrukken vanaf een Bluetooth-apparaat	46

Fotocartridge vervangen

De status (inktniveau) van de fotocartridge controleren	52
Fotocartridge vervangen	52

De PictureMate vervoeren

Voorkeuren voor de PictureMate instellen

Weergave van foto's op het LCD-scherm wijzigen	60
Bevestiging na het afdrukken instellen	61
Contrast van het LCD-scherm aanpassen	62
Taal van het LCD-scherm selecteren	63
Standaardinstellingen wijzigen	63
Alle afdrukinstellingen resetten	64

Gebruik van de PictureMate in combinatie met een computer

Printersoftware installeren	65
---------------------------------------	----

PictureMate onderhouden

De spuitkanaaltjes van de printkop controleren	68
De printkop reinigen	69
De printkop uitlijnen	70
De printer schoonmaken	73

Problemen oplossen

Weergave van foutberichten en waarschuwingen	74
Problemen met de stroomtoevoer	76
Afdruk- en lawaaiproblemen	77
Problemen met de fotokwaliteit	78
Problemen met de papiertoevoer	80
Diverse afdrukproblemen	81

Hulp invoeren

Hulp invoeren	82
Technische ondersteuning (website)	82

Opties en verbruiksmaterialen

Opties	83
Verbruiksmaterialen	83
De apart verkrijgbare batterij gebruiken	84

Printerspecificaties

Printerspecificaties88

Index

Veiligheidsvoorschriften

Belangrijke veiligheidsvoorschriften

Lees alle instructies in dit gedeelte goed door voordat u de printer in gebruik neemt. Neem ook alle waarschuwingen en voorschriften die op de printer zelf staan in acht.

Een plaats kiezen voor de printer

Houd bij het kiezen van een plaats voor de printer rekening met het volgende:

- ❑ Plaats de printer op een vlakke, stabiele ondergrond die groter is dan de printer zelf. Laat als u de printer bij een muur plaatst meer dan 10 cm vrij tussen de achterkant van de printer en de muur. De printer werkt niet goed als hij scheef staat.
- ❑ Zorg er bij opslag of transport van de printer voor dat deze niet gekanteld, verticaal of ondersteboven wordt gehouden. Er kan anders inkt uit de cartridges lekken.

- ❑ Zorg ervoor dat aan de voorkant van de printer voldoende ruimte is voor het papier dat uit de printer komt.
- ❑ Vermijd plaatsen met sterke temperatuurschommelingen of vochtige plaatsen. Houd de printer en adapter ook uit de buurt van direct zonlicht, sterk licht, water en warmtebronnen.
- ❑ Laat de printer niet achter op locaties waar zich hoge temperaturen kunnen voordoen, zoals in de auto. Houd de printer ook uit de buurt van direct zonlicht, sterk licht en warmtebronnen. Anders kan de printer beschadigd raken of kan er inkt gaan lekken.
- ❑ Vermijd plaatsen die onderhevig zijn aan schokken en trillingen, of waar het stoffig is.
- ❑ Laat rondom de printer voldoende ruimte vrij voor een goede ventilatie.

- ❑ Zet de lichtnetadapter in de buurt van een wandstopcontact waar u de stekker gemakkelijk uit het stopcontact kunt halen.
- ❑ Plaats of bewaar de printer, lichtnetadapter of apart verkrijgbare batterij niet buiten.

De printer installeren

Houd bij de installatie van de printer rekening met het volgende:

- ❑ De openingen in de printerbehuizing mogen niet worden geblokkeerd of afgedekt.
- ❑ Plaats voedingskabels zodanig dat geen slijtage, inkepingen, rafels, plooiën en knikken kunnen optreden. Plaats geen voorwerpen op voedingskabels en plaats de lichtnetadapter en voedingskabels zodanig dat niemand erop kan stappen. Let er vooral op dat de uiteinden van de voedingskabels recht op de apparatuur zijn aangesloten.
- ❑ Gebruik alleen de voedingskabels die bij dit apparaat zijn geleverd. Gebruik van een ander snoer kan leiden tot brand, elektrische schokken of letsel.
- ❑ De lichtnetadapter van het model A361H is speciaal ontworpen voor gebruik bij de printer waarbij de adapter is geleverd. Gebruik de lichtnetadapter niet voor andere elektronische apparaten, tenzij anders aangegeven.
- ❑ Gebruik alleen het type stroombron dat op de lichtnetadapter is aangegeven. Gebruik altijd een gewoon stopcontact en een netsnoer dat voldoet aan de geldende lokale veiligheidsvoorschriften.
- ❑ Gebruik geen stopcontacten in dezelfde groep als fotokopieerapparaten, airconditioners of andere apparaten die regelmatig worden in- en uitgeschakeld.
- ❑ Gebruik geen stopcontacten die met een wandschakelaar of een automatische timer kunnen worden in- en uitgeschakeld.
- ❑ Plaats het hele computersysteem uit de buurt van apparaten die elektromagnetische storingen kunnen veroorzaken, zoals luidsprekers of basisstations van draagbare telefoons.
- ❑ Gebruik geen beschadigd of gerafeld netsnoer of een beschadigde adapter of batterij (apart verkrijgbaar).

- ❑ Als u een verleng snoer gebruikt voor de printer, mag de totale stroombelasting in ampère van alle aangesloten apparaten niet hoger zijn dan de maximale belasting voor het verlengsnoer. Zorg er bovendien voor dat het totaal van de ampèrewaarden van alle apparaten die zijn aangesloten op het wandstopcontact niet hoger is dan de maximumwaarde die is toegestaan voor het stopcontact.

- ❑ Haal de lichtnetadapter, het netsnoer, de scanner of de opties nooit uit elkaar en probeer deze onderdelen nooit zelf te wijzigen of te repareren, tenzij dit uitdrukkelijk staat beschreven in de handleiding bij de printer.

- ❑ Koppel de printer en de lichtnetadapter los, haal de apart verkrijgbare batterij uit de printer en laat reparatie of onderhoud over aan erkend onderhoudspersoneel als:

het netsnoer of de stekker is beschadigd, vloeistof in de printer, lichtnetadapter of apart verkrijgbare batterij is gekomen, de printer, lichtnetadapter of apart verkrijgbare batterij is gevallen of de behuizing is beschadigd, de printer, lichtnetadapter of apart verkrijgbare batterij niet normaal functioneert of duidelijk anders presteert dan normaal. (Wijzig geen instellingen waarvoor in de gebruiksaanwijzing geen instructies worden gegeven.)

- ❑ Werk niet met natte handen.
- ❑ Als u de lichtnetadapter of de apart verkrijgbare batterij in Duitsland gebruikt, moet u rekening houden met het volgende: de installatie van het gebouw moet beschikken over een stroomonderbreker van 10/16 A om de printer te beschermen tegen kortsluiting en stroompieken.

Bij gebruik van de printer

Houd bij het gebruik van de printer rekening met het volgende:

- ❑ Als u de printer gebruikt op plaatsen waar het gebruik van elektronische apparatuur niet overal is toegestaan, zoals in een vliegtuig of ziekenhuis, moet u de aanwijzingen ter plaatse volgen.
- ❑ Steek geen voorwerpen door de openingen in de printer.
- ❑ Zorg ervoor dat u geen vloeistoffen op de printer en lichtnetadapter morst.
- ❑ Steek uw hand niet in de printer en raak de fotocartridge niet aan tijdens het afdrukken.

- ❑ Zet de printer altijd uit met de aan-uitknop (aangegeven met On). Verwijder de stekker pas uit het stopcontact en sluit de stroom naar het stopcontact pas af wanneer het aan-uitlampje uit is.
- ❑ Controleer voordat u de printer vervoert of de fotocartridge aanwezig is.
- ❑ Laat de fotocartridge zitten. Als u de cartridge verwijdert, kan de printkop indrogen, waardoor afdrukken niet meer mogelijk is.

Bij gebruik van een geheugenkaart

- ❑ Gebruik alleen geheugenkaarten die compatibel zijn met de printer. Zie Geheugenkaarten in de printer plaatsen.

Bij gebruik van het LCD-scherm

- ❑ Het is mogelijk dat op het LCD-scherm enkele heldere of donkere puntjes zichtbaar zijn. Dit is normaal en betekent niet dat het LCD-scherm op enigerlei wijze beschadigd is.

- ❑ Maak het LCD-scherm alleen schoon met een droge, zachte doek. Gebruik geen vloeibare of chemische reinigingsmiddelen.
- ❑ Neem contact op met uw leverancier als het LCD-scherm van de printer beschadigd is. Als u vloeistof uit het LCD-scherm op uw handen krijgt, moet u uw handen goed wassen met water en zeep. Als u de vloeistof in uw ogen krijgt, moet u ze onmiddellijk goed uitspoelen met water. Raadpleeg onmiddellijk een arts als u ondanks grondig spoelen problemen krijgt met uw ogen of nog steeds ongemak ondervindt.

Bij gebruik van de apart verkrijgbare Bluetooth Photo Print Adapter

Raadpleeg de documentatie van de Bluetooth Photo Print Adapter voor de veiligheidsvoorschriften.

Bij gebruik van de apart verkrijgbare batterij

- ❑ Als er zuur uit de batterij in uw ogen of op uw huid komt, moet u de getroffen delen onmiddellijk goed afspoelen met water. Raadpleeg een arts. Raadpleeg onmiddellijk een arts als een batterij wordt ingeslikt.
- ❑ Gebruik voor deze printer alleen een lithium-ionbatterij van Epson (model EU-112) en houd u aan de aanwijzingen in de documentatie. Gebruik van het verkeerde model batterij kan een explosie veroorzaken.
- ❑ Gebruik alleen de lichtnetadapter van het model A361H om de batterij te laden en de printer te gebruiken.
- ❑ Laad of gebruik de batterij uitsluitend met het voorgeschreven apparaat. Gebruik van de batterij met andere apparaten kan de batterij of de desbetreffende andere apparatuur beschadigen of kan een explosie veroorzaken.
- ❑ Voorkom kortsluiting en verwijder nooit de mantel van de batterij.
- ❑ Raak de batterij niet aan met natte handen en gebruik de batterij nooit in de buurt van water.
- ❑ Stel de batterij niet bloot aan water of een hoge vochtigheidsgraad.
- ❑ U mag de batterij niet laten vallen, doorprikken, demonteren of kortsluiten.
- ❑ Gooi de batterij nooit in open vuur of in het water.
- ❑ Gebruik geen lekkende of beschadigde batterijen.
- ❑ Laad de batterij alleen op met dit product.
- ❑ Laad de batterij nooit op in de buurt van open vuur of op een zeer warme locatie.
- ❑ Houd de batterij uit de buurt van warmtebronnen.
- ❑ Voorkom dat de batterij oververhit raakt en laat de batterij daarom nooit achter in een voertuig.
- ❑ Steek geen voorwerpen in de openingen van dit product. Er zouden onderdelen geraakt kunnen worden die onder een gevaarlijke spanning staan of kortsluiting veroorzaken.

- ❑ Voorkom dat de batterij in contact komt met metalen voorwerpen die kortsluiting kunnen veroorzaken, zoals muntstukken of sleutels.
- ❑ Soldeer geen kabels vast aan de batterij.
- ❑ Raak de polen van de batterij niet aan.
- ❑ Houd de batterij uit de buurt van open vuur als ze lekken of een vreemde geur afgeven.
- ❑ Haal in geval van oververhitting, verkleuring of vervorming de batterij uit het apparaat en staak verder gebruik.
- ❑ Laad de batterij vóór gebruik op als u hem lange tijd niet hebt gebruikt.

Bij het bewaren van de apart verkrijgbare batterij

- ❑ Wanneer u de printer gedurende langere tijd niet gebruikt, moet u de batterij uit de printer halen en apart bewaren. Zo voorkomt u dat de batterij te ver leeg raakt.
- ❑ Bewaar de batterij niet in een omgeving met hoge temperaturen of een hoge vochtigheidsgraad.

- ❑ Houd de batterij buiten bereik van kinderen.

Bij het wegwerpen van de apart verkrijgbare batterij

Voordat u de batterij wegwerpt moet u hem volledig ontladen.



Waarschuwing:

- ❑ *Batterijen nooit bij het gewone afval doen. Voer ze af in een recyclebox in overeenstemming met de lokale voorschriften.*
- ❑ *U mag de batterij nooit verbranden of in open vuur gooien.*

Voor gebruikers in Europa:

Batterijen nooit bij het gewone afval doen. Voer ze af in een recyclebox in overeenstemming met de lokale voorschriften.

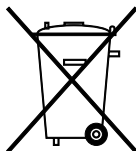

Voor gebruikers in de Verenigde Staten en Canada:



Dit teken wil zeggen dat de batterij wordt hergebruikt door RBRC. Neem contact op met RBRC wanneer u de batterij wilt weggooien.

Bij het hanteren van fotocartridges

Houd bij het hanteren van fotocartridges rekening met het volgende:

- ❑ Schud de fotocartridge niet na het verwijderen uit de verpakking. Dit kan lekken veroorzaken.

- ❑ De beschermstrook op de cartridge mag niet worden verwijderd of gescheurd, omdat de cartridge anders gaat lekken.
- ❑ Gebruik geen fotocartridge waarvan de uiterste houdbaarheidsdatum op de verpakking is verstreken. Anders kan het resultaat sterk tegenvallen. U krijgt de beste resultaten als u de fotocartridge verbruikt binnen zes maanden na installatie.
- ❑ Haal fotocartridges niet uit elkaar en probeer ze niet opnieuw te vullen. Hierdoor kan de printkop beschadigd raken.
- ❑ Laat een fotocartridge voor gebruik ten minste drie uur op kamertemperatuur komen.
- ❑ Bewaar fotocartridges op een koele, donkere plaats.
- ❑ De chip op de fotocartridge bevat gegevens over de cartridge, zoals de hoeveelheid inkt die de cartridge nog bevat. Hierdoor kunt u de cartridge probleemloos verwijderen en opnieuw installeren. Telkens wanneer u een cartridge installeert wordt er echter wel een kleine hoeveelheid inkt verbruikt omdat de printer automatisch een controle van de spuitkanaaltjes uitvoert.

- ❑ Bewaar elke fotocartridge met de onderzijde van de verpakking naar beneden.

ENERGY STAR®



Als ENERGY STAR®-partner heeft Epson bepaald dat dit product voldoet aan de richtlijnen voor efficiënt energiegebruik conform de ENERGY STAR®-normen.

Het International ENERGY STAR® Office Equipment Program is een vrijwillige samenwerking tussen fabrikanten van computer- en kantoorapparatuur ter bevordering van de ontwikkeling van energiebesparende computers, beeldschermen, printers, faxapparaten, kopieerapparaten, scanners en multifunctionele apparaten om zo de luchtvervuiling door stroomopwekking terug te dringen. De gebruikte normen en logo's zijn voor alle deelnemende landen gelijk.

Waarschuwingen, Voorzorgsmaatregelen en Opmerkingen



Waarschuwingen

moet u zorgvuldig in acht nemen om lichamelijk letsel te voorkomen.



Vorzorgsmaatregelen

worden aangegeven met “Let op”; u moet ze naleven om schade aan het apparaat te voorkomen.

Opmerkingen

bevatten belangrijke informatie en nuttige tips voor het gebruik van uw printer.

Welkom!

Met de PictureMate™ beschikt u over uw eigen gebruiksvriendelijke doka. U hoeft alleen maar de geheugenkaart uit uw digitale camera in het apparaat te steken en binnen de kortste keren rollen de fraaiste afdrucken uit de printer. De PictureMate is licht en draagbaar. Foto's maken en vervolgens lekker snel afdrucken gaat dus heel gemakkelijk. Bovendien blijven de afdrucken uit de PictureMate extra lang goed, dus ook voor uw nageslacht.

Korte uitleg over digitale fotografie

Bij een filmcamera was alles heel eenvoudig: rolletje kopen, foto's maken, rolletje wegbrengen en even later kon je je foto's en negatieven weer ophalen. Met die negatieven was het altijd mogelijk om foto's te laten bijmaken.

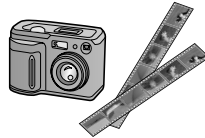

Digitaal is even eenvoudig, maar met het bijkomende voordeel dat u zelf alle touwtjes in handen hebt. U volgt gewoon deze basisstappen:

1. Selectief wissen

U maakt een foto en bekijkt het resultaat onmiddellijk op het schermje van uw digitale camera. Foto's die u niet wilt afdrucken of bewaren, verwijdert u meteen.



2. Afdrukken

Plaats de geheugenkaart uit de camera in de PictureMate, kies de gewenste foto's en druk ze af.



3. Opslaan

Bewaar uw digitale foto's op een cd of op uw computer, voor later (net als uw negatieven). U kunt uw foto's dan op elk gewenst moment opnieuw afdrucken.

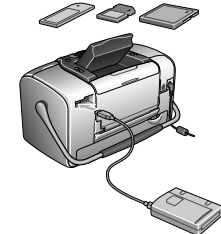

4. Geheugenkaart wissen

Verwijder uw foto's van de geheugenkaart, nadat u ze hebt opgeslagen. U hebt dan weer plaats voor nieuwe foto's.

Speciale kenmerken

Dankzij de volgende speciale kenmerken wordt het afdrukken met uw PictureMate nog gemakkelijker:



In het hoofdmenu van de PictureMate kunt u opgeven welke foto's moeten worden afgedrukt: allemaal of slechts een beperkt aantal. Zie "Basisprocedure voor het afdrukken van foto's" op pagina 21.



Bijsnijden

U kunt uw foto's door de PictureMate laten bijsnijden. Dus geen computer nodig. Zie "Foto bijsnijden" op pagina 33.



DPOF

Als DPOF (Digital Print Order Format) door uw camera wordt ondersteund, kunt u op uw camera aangeven welke foto's van de geheugenkaart moeten worden afgedrukt. Wanneer u de kaart

vervolgens in uw PictureMate steekt, weet de printer onmiddellijk welke foto's u wilt afdrukken. Zie "Op de camera geselecteerde DPOF-foto's afdrukken" op pagina 27.



Als PictBridge[®] of USB DP (USB Direct Print) door uw camera wordt ondersteund, kunt u de camera rechtstreeks op de

PictureMate aansluiten en de printer vervolgens bedienen vanaf de camera. Zie "Afdrukken vanaf een PictBridge-camera" op pagina 44.



Als u een PDA, mobiele telefoon of computer met Bluetooth[®] hebt, kunt u uw foto's draadloos naar de

PictureMate sturen om te worden afgedrukt. Daarvoor hebt u wel de Epson[®] Bluetooth Photo Print Adapter nodig (apart verkrijgbaar). Zie "Afdrukken vanaf een Bluetooth-apparaat" op pagina 46.

Opmerking:

Ook PIM (PRINT Image Matching™) en Exif Print worden door de PictureMate ondersteund. Dit zijn specifieke technologieën ter verbetering van uw foto's, die standaard in veel camera's zijn ingebouwd. Raadpleeg de documentatie van uw camera als u wilt weten of uw camera overweg kan met PIM.

Ondersteunde fototypen



Alleen foto's die aan de volgende vereisten voldoen kunnen op de PictureMate worden afgedrukt:

- Uitsluitend JPEG-bestanden of ongecomprimeerde TIFF-bestanden
- Resoluties van 80 × 80 tot 4600 × 4600 pixels

De PictureMate kan de eerste 999 foto's op uw geheugenkaart herkennen en afdrucken.

Meer informatie

Uitpakken en installeren



Raadpleeg de poster *Hier beginnen* voor informatie over het uitpakken, installeren en gebruiken van de PictureMate.

Afdrukken, instellingen wijzigen en de printersoftware installeren



In de *basishandleiding* (deze handleiding) wordt uitgelegd hoe u uw foto's rechtstreeks vanaf een geheugenkaart kunt afdrucken.

Ook wordt ingegaan op het afdrucken vanaf andere apparaten, het vervangen van de fotocartridge (officieel de PictureMate Photo Cartridge genoemd), het verzorgen van de PictureMate, het installeren van de printersoftware en het oplossen van problemen.

Gebruik van de PictureMate in combinatie met een computer



De *online-gebruikershandleiding* op cd bevat uitgebreide informatie en instructies voor het gebruik van de PictureMate in combinatie met een computer.

Afdrukken voorbereiden

Voordat u kunt afdrukken, moet u eerst papier en een geheugenkaart in de PictureMate plaatsen.

Papier plaatsen

Volg de onderstaande instructies om PictureMate Photo Paper te plaatsen:



Let op:

*Plaats geen gewoon papier in de PictureMate.
Hierdoor kan het apparaat schade oplopen.*

1. Beweeg de handgreep naar achteren en omlaag. Open vervolgens de papiersteun en uitvoerlade.

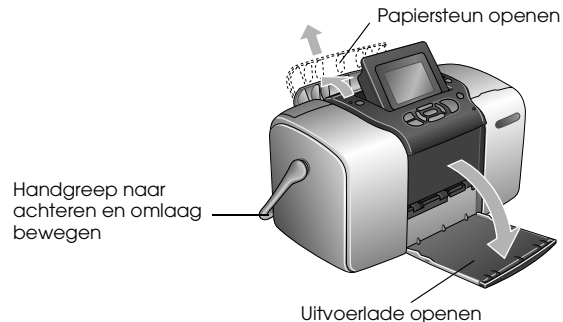

Opmerking:

Tijdens het afdrukken moet de handgreep helemaal naar beneden blijven, zodat het papier vrij door het apparaat kan bewegen.

- Schuif het bovenste deel van de papiersteun voorzichtig omhoog (moet vastklikken).

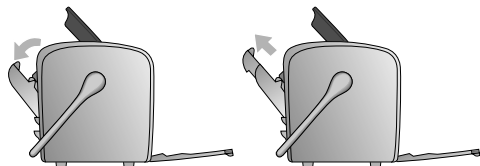

- Plaats uw papier tegen de rechterzijgeleider met de glanzende zijde naar boven.

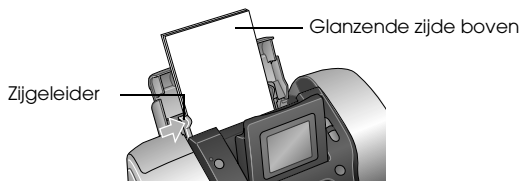

Opmerking:

De glanzende zijde moet naar boven wijzen om vlekken en vegen te voorkomen.

- Schuif de linkerzijgeleider tegen het papier. De zijgeleider moet goed tegen het papier zitten, maar ook niet te strak. Het papier moet wel kunnen bewegen.

Opmerking:

Bestel een PictureMate PicturePack wanneer u extra papier nodig hebt. Zie "Verbruiksmaterialen" op pagina 83 voor meer informatie.

Instructies voor het omgaan met papier

Afdrukken bewaren

- Raak de bedrukte zijde niet aan en leg uw afdrukken niet op elkaar zolang de inkt nog niet droog is.
- Voorkom krassen en wrijf nooit over de bedrukte zijde van het papier. Als u te hard wrijft, kan de inkt gaan vlekken.
- Leg uw afdrukken nooit met de bedrukte zijde op elkaar.
- Leg uw afdrukken en traditionele foto's nooit met de afbeeldingszijde op elkaar.
- Als u de afdrukken op elkaar wilt leggen, moet u een vel gewoon papier of ander absorberend papier tussen de verschillende afdrukken leggen.

Leeg papier bewaren

Doe ongebruikt papier terug in de originele verpakking en bewaar het op een koele, droge en donkere plaats.

Afdrukken tonen

- ❑ Wanneer u uw afdrucken binnenshuis wilt tonen, raadt Epson u aan om voor uw afdrucken een glazen fotolijst te gebruiken, zodat de kleuren van de afdruk behouden blijven.
- ❑ Hang uw afdrucken liever niet buiten of in direct zonlicht om verkleuring te voorkomen.

Opmerking:

Het beste resultaat krijgt u wanneer u de afdrucken goed laat drogen (24 uur) voordat u ze inlijst.

Geheugenkaart in de printer steken

1. Druk op On om de PictureMate aan te zetten.
2. Open het klepje van de kaartsleuven.
3. Steek de geheugenkaart in de juiste sleuf (zie illustratie).

Boven:



SmartMedia™

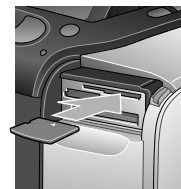

xD Picture Card™
xD-Picture Card™ Type M

Midden:



Sony Memory Stick®
Memory Stick Duo™ *
Memory Stick PRO™
Memory Stick PRO Duo™ *
MagicGate™ Memory Stick
MagicGate Memory Stick Duo™ *



SD (Secure Digital)
miniSD™-kaart **
MMC™ (MultiMediaCard™)

Onder:



Microdrive™
CompactFlash® (Type I + II)

* Memory Stick Duo-adaptor nodig

** miniSD-adaptor nodig

Duw de kaart voorzichtig naar binnen (de kaart gaat er niet helemaal in).

Plaats altijd maar één kaart tegelijk.

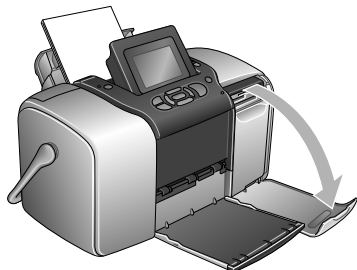

Zodra de kaart is geplaatst, gaat het kaartlampje branden.

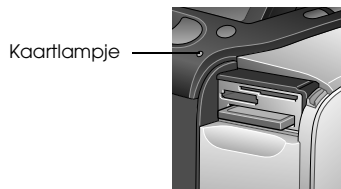

4. Sluit het klepje van de kaartsleuven.

Nu kunt u via het hoofdmenu uw foto's en de gewenste lay-out selecteren. Zie "Basisprocedure voor het afdrucken van foto's" op pagina 21.

Geheugenkaart verwijderen

Wanneer u uw geheugenkaart uit de printer wilt halen, moet u eerst kijken of het kaartlampje niet knippert. Vervolgens trekt u de kaart recht naar buiten.







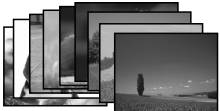

Let op:

Zolang het kaartlampje knippert, mag u de kaart niet verwijderen. Doet u dit wel, dan kunnen foto's op de kaart verloren gaan.

Basisprocedure voor het afdrukken van foto's

Via het hoofdmenu kiest u de foto's die u wilt afdrukken.

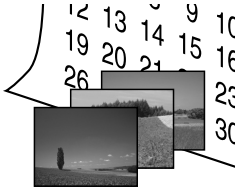
	<p>Alle afdrukken: hiermee drukt u alle foto's af die op de kaart staan.</p>
	<p>Enkele afdrukken: hiermee selecteert u alleen de gewenste foto's. Daarbij geeft u per foto aan hoeveel exemplaren u wilt afdrukken.</p>
	<p>Bereik afdrukken: hiermee drukt u een bepaalde serie foto's af die op de kaart staan.</p>

	<p>Index afdrukken: hiermee drukt u alle foto's van uw geheugenkaart af in het klein.</p>
	<p>Afdrukken op datum: hiermee sorteert u de foto's op opnamedatum. Vervolgens selecteert u de gewenste foto's.</p>
	<p>Kader toevoegen: hiermee drukt u een foto af in combinatie met een kader uit uw printer of geheugenkaart.</p>
	<p>Op de camera geselecteerde DPOF-foto's: u kunt de foto's afdrukken die op uw digitale camera zijn geselecteerd met de DPOF-functie.</p>

Zorg ervoor dat de geheugenkaart in de PictureMate zit en dat het hoofdmenu wordt weergegeven. Volg nu de onderstaande instructies voor de gewenste optie.

Alleen de gewenste foto's afdrukken



1. Selecteer Enkele afdrukken met de knop ◀ of ▶ en druk op OK.
2. Ga naar de foto die u wilt afdrukken met ◀ of ▶.



Opmerking:

Met Ⓜ of Ⓜ past u de manier aan waarop de foto's worden weergegeven.

Alle foto's afdrukken



1. Selecteer Alle afdrukken met de knop ◀ of ▶ en druk op OK.
2. Selecteer het gewenste aantal exemplaren met Ⓜ of Ⓜ.



3. Druk op OK om uw afdrukselectie te bevestigen.
4. Druk op Print om te beginnen met afdrukken.

3. Kies het aantal afdrucken voor die foto met \ominus of \oplus (maximaal 100).



4. Herhaal stap 2 en 3 als u nog meer foto's wilt afdrucken.
5. Druk op OK om uw afdrukselectie te bevestigen.
6. Druk op Print om te beginnen met afdrucken.

Een bepaalde serie foto's afdrucken



Volg de onderstaande instructies om een aantal opeenvolgende foto's (in het apparaat wordt dit een bereik genoemd) van de geheugenkaart uit uw camera af te drukken. Als u een serie foto's selecteert, hoeft u dus niet alle foto's apart te selecteren.

1. Selecteer Bereik afdrucken met de knop \ominus of \oplus en druk op OK. De foto's worden weergegeven in het klein.

2. Selecteer de eerste foto met ⏪ of ⏩. Druk vervolgens op OK.



3. Selecteer de laatste foto met ⏪ of ⏩.



4. Controleer of de gewenste foto's blauw geselecteerd zijn en druk vervolgens op OK.
5. Selecteer het gewenste aantal exemplaren met ⏴ of ⏵.
6. Druk op OK om uw afdrukselectie te bevestigen.
7. Druk op Print om te beginnen met afdrukken.

Foto's afdrukken op datum

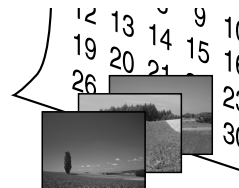

Als u weet op welke dag de foto's zijn gemaakt, kunt u de gewenste foto's gemakkelijk zoeken en afdrukken met de optie Afdrukken op datum.

1. Selecteer Afdrukken op datum met de knop ⏴ of ⏵ en druk op OK.
2. Ga naar de gewenste datum met ⏴ of ⏵ en druk vervolgens op ⏩ om die datum te selecteren. Met ⏴ kunt u het vinkje weer verwijderen.

	08.03.2004	---	3	<input checked="" type="checkbox"/>
	07.29.2004	---	5	<input type="checkbox"/>
	07.20.2004	---	9	<input type="checkbox"/>

● Totaal 3 vel(len).
 ⏴ Selecteren/Annuleren OK Doorgaan

3. Druk op OK.
4. Selecteer de gewenste foto met ⏪ of ⏩.

Opmerking:

Met ⏪ of ⏩ past u de manier aan waarop de foto's worden weergegeven.

5. Selecteer het gewenste aantal exemplaren voor die foto met ⏴ of ⏵.



6. Herhaal stap 4 en 5 als u nog meer foto's wilt afdrukken.
7. Druk op OK om uw afdrukselectie te bevestigen.
8. Druk op Print om te beginnen met afdrukken.

Index afdrukken



1. Selecteer Index afdrukken met de knop ⏪ of ⏩ en druk op OK.
2. Druk op OK om uw afdrukselectie te bevestigen.
3. Druk op Print om te beginnen met afdrukken.

Foto met kader afdrukken



Met een kader maakt u uw foto's nog leuker! U kunt de voorgedefinieerde kaders gebruiken, maar met de software PIF DESIGNER en EPSON PRINT Image Framer Tool kunt u ook zelf kaders maken en op uw geheugenkaart zetten. Zie "Printersoftware installeren" op pagina 65 voor meer informatie over het installeren van de software. Zie de online-gebruikershandleiding voor meer informatie over het gebruik van de software.

Opmerking:

Zie "Foto's afdrukken met kader dat door camera is bepaald" op pagina 37 voor meer informatie over het afdrukken van een foto met een kader dat u eerder hebt opgegeven op uw EPSON-camera.

1. Selecteer Kader toevoegen met de knop ⏪ of ⏩ en druk op OK.

2. Selecteer de gewenste foto met ⏪ of ⏩ en druk op OK.



3. Selecteer het kader met ⏪ of ⏩ en druk op OK.



U krijgt nu een voorbeeld van de foto met het geselecteerde kader te zien.



Opmerking:

Als u een kader selecteert dat op de geheugenkaart staat, kunt u geen voorbeeld van de foto met het kader weergeven.

4. Selecteer het gewenste aantal exemplaren met \triangle of ∇ .
5. Druk op OK om uw afdrukselectie te bevestigen.
6. Druk op Print om te beginnen met afdrukken.

Op de camera geselecteerde DPOF-foto's afdrukken

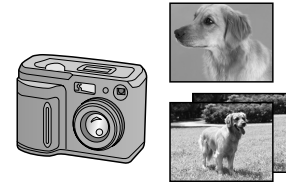

Als DPOF (Digital Print Order Format) wordt ondersteund door uw camera, kunt u op uw camera aangeven welke foto's u wilt afdrukken en in hoeveel exemplaren. Zie de handleiding van uw camera voor meer informatie over het selecteren van foto's om vervolgens af te drukken op basis van de DPOF-functie. Plaats vervolgens uw geheugenkaart in de PictureMate. De PictureMate weet automatisch welke foto's u hebt geselecteerd.

1. Plaats papier en een geheugenkaart met DPOF-gegevens in de printer.

2. Druk op OK wanneer u dit bericht ziet.



3. Druk op Print om te beginnen met afdrukken.

Meer doen met uw foto's

Wanneer u tijdens het opgeven van de afdrukinstellingen op MENU drukt, kunt u uw afdrukken als volgt aanpassen:

- ❑ U kunt uw foto's in diverse lay-outs gieten.
- ❑ U kunt de datum en/of tijd bij uw foto's laten afdrukken.
- ❑ U kunt uw foto's afdrukken in zwart-wit of in een sepiatint.
- ❑ U kunt ervoor kiezen om slechts een deel van de foto af te drukken.
- ❑ U kunt uw afdrukken aanpassen of verbeteren.
- ❑ U kunt uw foto's afdrukken in combinatie met een kader dat door de camera is bepaald.

Verder kunt u (via het hoofdmenu) alle foto's die op de geheugenkaart staan achter elkaar laten weergeven in een soort diavoorstelling.

Lay-out kiezen

1. Druk op MENU nadat u de foto's en het gewenste aantal afdrukken hebt opgegeven.
2. Selecteer Lay-out met de knop \odot of \ominus en druk op \triangleright om het menu te openen.
3. Selecteer de gewenste lay-out voor uw foto's met \odot of \ominus en druk op OK.

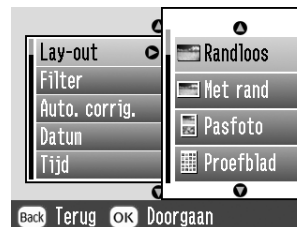

U hebt de volgende mogelijkheden:



Randloos



Index



Met rand



Halve pagina
(2 per vel zonder rand)



Dubbel
(2 per vel met rand)



Pasfoto

Opmerking:

Als u twee foto's op één vel wilt afdrukken (Dubbel), kunt u meerdere exemplaren van dezelfde foto of meerdere foto's opgeven.

4. Als u verder geen instellingen hoeft te wijzigen, drukt u op OK om het menu te sluiten.
5. Druk op OK om uw afdrukselectie te bevestigen.
6. Druk op Print om te beginnen met afdrukken.

Vergroting van afbeelding aanpassen voor randloos afdrukken

Wanneer Randloos is geselecteerd, wordt de afbeelding automatisch vergroot om de witte randen te laten verdwijnen. Hierdoor kan er wel een deel van de afbeelding worden weggesneden. Hierna wordt uitgelegd hoe u zelf kunt bepalen in welke mate de afbeelding wordt vergroot.

1. Druk in het hoofdmenu of na het selecteren van foto's op Menu.
2. Selecteer Instellen met de knop \triangle of ∇ en druk op \rightarrow om het menu te openen.
3. Selecteer Randloos aanpassen met de knop \triangle of ∇ en druk op \rightarrow .
4. Selecteer de gewenste instelling met \triangle of ∇ en druk op OK.

Opmerking:

Voor de meeste afdruktaken wordt Max. aangeraden, zodat de marges aan alle randen van het papier volledig wegvallen. Met Min. valt een minder groot deel van de afbeelding buiten de randen van het papier. Dit betekent echter ook dat er marges zichtbaar kunnen worden aan één of meer zijden van het papier.

Datum of tijd toevoegen

Het is mogelijk om de datum en/of het tijdstip van de opname te laten afdrucken in de rechterbenedenhoek van de foto.

1. Druk op Menü nadat u de foto's en het gewenste aantal afdrucken hebt opgegeven.



2. Selecteer Datum (als u de datum wilt afdrucken) met de knop \triangleup of \triangledown en druk op \triangleright om het menu te openen.

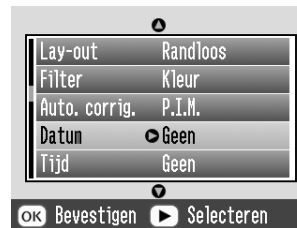

3. Kies een instelling met \triangleup of \triangledown .



- Geen (standaard: datumstempel uitgeschakeld)
- mmm.dd.jjjj (Sep.01.2004)
- dd.mmm.jjjj (01.Sep.2004)
- jjjj.mm.dd (2004.09.01)

4. Druk op OK.
5. Selecteer Tijd (als u de tijd wilt afdrukken) met de knop  of  en druk op  om het menu te openen.



6. Kies een instelling met  of .



- Geen** (standaard: tijdstempel uitgeschakeld)
- 12-uursnotatie** (03:00 voor 3 uur 's middags)

- 24-uursnotatie** (15:00 uur voor 3 uur 's middags)

7. Druk op OK.
8. Als u verder geen instellingen hoeft te wijzigen, drukt u op OK om het menu te sluiten.
9. Druk op OK om uw afdrukselectie te bevestigen.
10. Druk op Print om te beginnen met afdrukken.



Foto's afdrukken in zwart-wit of sepia

U kunt uw foto's afdrukken in zwart-wit of sepia zonder dat er iets aan het origineel wordt gewijzigd.

Opmerking:

Een sepiafoto heeft een bruinige schijn, voor de look van foto's van vroeger.

1. Druk op MENU nadat u de foto's en het gewenste aantal afdrukken hebt opgegeven.

2. Selecteer Kleureffecten met de knop  of  en druk op  om het menu te openen.





3. Selecteer ZW of Sepia met de knop  of  en druk op OK.
4. Als u verder geen instellingen hoeft te wijzigen, drukt u op OK om het menu te sluiten.
5. Druk op OK om uw afdrukselectie te bevestigen.
6. Druk op Print om te beginnen met afdrucken.

Foto bijnijden

Als u slechts een deel van een foto wilt afdrucken, moet u de foto bijnijden. U kunt maar één foto tegelijk bijnijden.

1. Kies de foto die u wilt bijnijden met de optie Enkele afdrucken of Afdrucken op datum. Zie "Alleen de gewenste foto's afdrucken" op pagina 22 of "Foto's afdrucken op datum" op pagina 24.
2. Druk op  om een foto bij te snijden. Rond het deel dat behouden blijft wordt een kader weergegeven.



- Volg de onderstaande instructies om te bepalen welk deel moet worden bijgesneden.

- Pas de grootte van het kader aan met  of .

- Verplaats het kader met , ,  of .

- Draai het kader met de knop Menü.

- Bevestig het bijknippen van de afbeelding met OK.



Opmerking:

Deze instelling blijft van kracht totdat u de afbeelding afdrukt of op Cancel drukt.

- Druk na controle van de bijgesneden afbeelding op OK.

- Als u verder geen instellingen hoeft te wijzigen, drukt u op OK om uw afdrukselectie te bevestigen.

- Druk op Print om te beginnen met afdrukken.

Foto's corrigeren

U kunt de kleur en afdrukkwaliteit van uw foto's aanpassen op de PictureMate zelf, dus zonder dat u daarvoor een computer nodig hebt. In grote lijnen zijn er drie soorten aanpassingen mogelijk:

- Automatische aanpassingen

Als PRINT Image Matching of Exif Print wordt ondersteund door uw camera, kunt u de foto's laten aanpassen door de PIM- of Exif Print-functie van uw printer. Zo krijgt u het beste resultaat.

Als PRINT Image Matching of Exif Print niet wordt ondersteund door uw camera, kunt u de foto's laten aanpassen door PhotoEnhance. PhotoEnhance houdt in dat er aanpassingen worden doorgevoerd op basis van de omgeving waarin de foto's zijn gemaakt.

❑ Handmatige aanpassingen

Als uw foto's te licht of te donker zijn, kunt u zelf de helderheid aanpassen of de verzadiging en scherpte bijregelen.

Eventueel kunt u PIM, Exif Print of PhotoEnhance gebruiken én zelf nog enkele handmatige aanpassingen aanbrengen en de automatische instellingen dus nog verder verbeteren.

❑ Kleine foto's verbeteren

Bij kleine foto's kunt u de resolutie verhogen, zodat ze op een groter formaat kunnen worden afgedrukt. Ook kunt u digitale ruis of storing uit de foto's verwijderen.

Opmerking:

Deze instellingen zijn alleen van invloed op uw afgedrukte foto's. De originele fotobestanden blijven ongewijzigd.

Foto's automatisch corrigeren

1. Druk op Menu nadat u de foto's en het gewenste aantal afdrukken hebt opgegeven.
2. Selecteer Autom. corr. met de knop ⬆️ of ⬇️ en druk op ⏩ om het menu te openen.



3. Selecteer een van de opties met ⬆️ of ⬇️.

- ❑ **PIM:** deze instelling wordt automatisch geselecteerd als de PictureMate merkt dat uw digitale bestanden PIM-gegevens bevatten. Deze gegevens helpen bij de zorgvuldige reproductie van uw foto's.

- ❑ **Exif Print:** deze instelling wordt automatisch geselecteerd als de PictureMate merkt dat uw digitale bestanden Exif Print-gegevens bevatten. Deze gegevens zorgen ervoor dat uw foto's met de grootste nauwkeurigheid worden afgedrukt.
 - ❑ **PhotoEnhance:** gebruik deze optie als een afdruk er niet goed uitziet. Hiermee corrigeert u foto's die bijvoorbeeld te donker of te licht zijn of foto's met veel tegenlicht.
 - ❑ **Geen:** hiermee worden de foto's zonder enige aanpassing of correctie afgedrukt. Eventueel aanwezige PIM- of Exif Print-gegevens worden genegeerd (standaardinstelling voor bestanden zonder PIM- of Exif Print-gegevens).
4. Druk op OK.
 5. Als u verder geen instellingen hoeft te wijzigen, drukt u op OK om het menu te sluiten.
 6. Druk op OK om uw afdrukselectie te bevestigen.
 7. Druk op Print om te beginnen met afdrukken.

Foto's handmatig corrigeren

1. Druk op Menu nadat u de foto's en het gewenste aantal afdrukken hebt opgegeven.
2. Selecteer Foto corrigeren met de knop ⬆️ of ⬇️ en druk op ⬇️ om het menu te openen.



3. Selecteer Helderheid, Verzadiging of Scherppte en druk op ⬇️.
4. Pas de instellingen waar nodig aan en druk tweemaal op OK.
5. Als u verder geen instellingen hoeft te wijzigen, drukt u op OK om het menu te sluiten.
6. Druk op OK om uw afdrukselectie te bevestigen.
7. Druk op Print om te beginnen met afdrukken.

Kleine foto's verbeteren

1. Druk op Menu nadat u de foto's en het gewenste aantal afdrucken hebt opgegeven.
2. Selecteer Kleine afbeeld. met de knop \triangle of ∇ en druk op \triangleright om het menu te openen.



3. Selecteer Aan met de knop \triangle of ∇ en druk op OK.
4. Als u verder geen instellingen hoeft te wijzigen, drukt u op OK om het menu te sluiten.
5. Druk op OK om uw afdrukselectie te bevestigen.
6. Druk op Print om te beginnen met afdrucken.

Foto's afdrucken met kader dat door camera is bepaald

Volg de onderstaande instructies als u een foto wilt afdrucken met een kader dat u eerder hebt opgegeven op uw EPSON-camera.

1. Druk in het hoofdmenu of na het selecteren van foto's op Menu.
2. Selecteer Instellen met de knop \triangle of ∇ en druk op \triangleright om het menu te openen.
3. Selecteer P.I.F.-relatie met de knop \triangle of ∇ en druk op \triangleright .
4. Selecteer Aan met de knop \triangle of ∇ en druk op OK.
5. Druk op OK om de instelling te bevestigen en nogmaals op OK om het menu te sluiten.
6. Selecteer de foto's in het menu Alle afdrucken, Enkele afdrucken, Bereik afdrucken of Afdrucken op datum en druk de foto's vervolgens af.

Opmerking:

Deze instelling kan alleen worden gebruikt wanneer Randloos of Met rand is geselecteerd als lay-out in de persoonlijke instellingen.

Diavoorstelling weergeven

1. Selecteer Diavoorstelling weergeven met ⏪ of ⏩ (in het hoofdmenu) en druk op OK.
2. De foto's die op de geheugenkaart staan worden achter elkaar weergegeven.
 - ❑ Druk op OK om de diavoorstelling te onderbreken. Druk nogmaals op OK om de diavoorstelling voort te zetten.
 - ❑ Druk op een willekeurige knop (behalve OK) om de diavoorstelling te beëindigen.

Foto's opslaan op een extern apparaat

U kunt fotobestanden van een geheugenkaart overbrengen naar een computer door de computer en de PictureMate met een USB-kabel met elkaar te verbinden. Ook kunt u foto's opslaan op een extern apparaat dat u rechtstreeks op de PictureMate aansluit.

Foto's opslaan op een extern apparaat

Sluit een extern opslagapparaat rechtstreeks op de PictureMate aan voor de opslag van uw foto's. Dit kan zijn:

- een cd-brander (alleen cd-r's);
- een Iomega[®] Zip[®]-drive (opslag op Zip-schijven van 100, 250 of 750 MB);
- flashgeheugen.

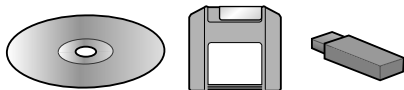

Opmerking:

De compatibiliteit van de diverse stations kan niet door Epson worden gegarandeerd.

1. Zet de PictureMate aan.
2. Plaats een geheugenkaart in de PictureMate.



3. Steek de stekker van uw cd-brander of Zip-drive (als u een dergelijk apparaat gebruikt) in het stopcontact.
4. Sluit het apparaat aan op de PictureMate:

- ❑ Bij gebruik van een cd-brander of Zip-drive steekt u de USB-kabel van het apparaat in de EXT/IF-aansluiting achter op de PictureMate. Vervolgens plaatst u een cd-r of Zip-schijf in het apparaat.

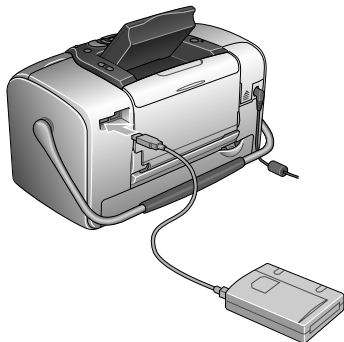



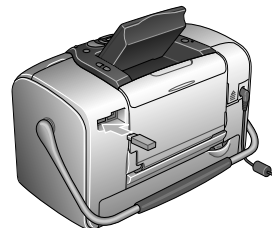



- ❑ Een geheugenstaafje steekt u rechtstreeks in de EXT/IF-aansluiting achter op de PictureMate.



Opmerking:

- ❑ *Als het bericht "Onvoldoende ruimte op medium voor de back-up. Back-up is niet mogelijk." verschijnt, drukt u op Cancel en plaatst u een nieuwe cd-r of Zip-schijf in het apparaat of sluit u een nieuw geheugenstaafje met meer vrije ruimte aan.*
- ❑ *Als u een lege cd-r in het apparaat plaatst voordat u een geheugenkaart in de PictureMate hebt geplaatst, kunt u een foutmelding krijgen. Haal de cd-r uit het apparaat om de fout te wissen, plaats de geheugenkaart in de printer en plaats vervolgens de cd-r opnieuw in de cd-brander.*

5. Druk in het hoofdmenu op Menu.

6. Selecteer Instellen met de knop  of  en druk op  om het menu te openen.
7. Selecteer Opslaan op extern station met de knop  of  en druk op .



8. Lees het volgende bericht en druk op OK.



9. Druk op Print om de foto's op te slaan.



Let op

Tijdens het opslaan van de foto's mag u het apparaat niet loskoppelen en de kaart niet verwijderen. Doet u dit wel, dan kunnen foto's verloren gaan. Druk op Cancel als u het kopiëren van de gegevens wilt onderbreken.

U kunt foto's meerdere keren opslaan op hetzelfde apparaat totdat er geen ruimte meer is. De foto's worden namelijk elke keer opgeslagen in een nieuwe map. De eerste map krijgt de naam 001, de tweede map wordt 002 enzovoort. Als u opslaat op cd-r, krijgt de cd-r de naam Photo.

Afdrukken vanaf een extern apparaat

De PictureMate kan foto's afdrukken die zijn opgeslagen op een computer of een andere apparaat, zoals een externe vaste schijf, een Bluetooth-apparaat en een digitale camera.

Afdrukken vanaf een extern apparaat

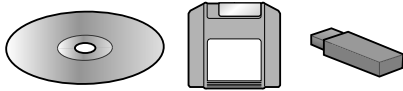

Als u foto's hebt opgeslagen op een cd, Zip-schijf of geheugenstaafje (flashgeheugen), kunt u het betreffende apparaat achter op de PictureMate aansluiten en de foto's vervolgens afdrukken alsof u een geheugenkaart hebt geplaatst.

U kunt ook foto's afdrukken vanaf een cd die u door een fotoservice hebt gelaten maken. (Deze afbeeldingen moeten zijn opgeslagen als JPEG-bestand. De mogelijkheid bestaat dat sommige cd's niet goed werken.)

1. Zet de PictureMate aan.

2. Zorg ervoor dat er geen geheugenkaart in de PictureMate zit. Het kaartlampje mag niet branden.
3. Als er een geheugenkaart in de printer zit, leest de printer de foto's die op de kaart staan en niet de foto's die op het externe apparaat zijn opgeslagen.
4. Als de PictureMate is aangesloten op een computer, moet u de printer en de computer van elkaar losmaken. De computer uitzetten kan ook.

Steek de USB-kabel van uw cd-brander of Zip-drive of het geheugenstaafje in de EXT/IF-aansluiting achter op de PictureMate.

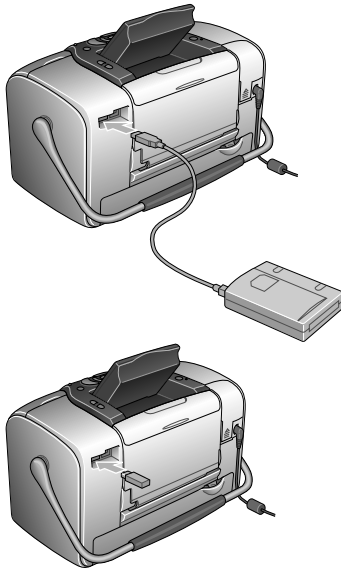

5. Plaats een cd of Zip-schijf in het apparaat als u een cd-brander of Zip-drive gebruikt.

Als u meerdere keren foto's hebt opgeslagen op een cd-r, Zip-schijf of geheugenstaafje, staan er meerdere mappen op het betreffende medium. Het volgende bericht verschijnt:



Selecteer de map waarin de gewenste foto's zijn opgeslagen met de knop ⬆️ of ⬆️ en druk op OK. De recentste map heeft het hoogste nummer.

6. De foto's worden geteld en het volgende scherm verschijnt:

Als u dit scherm te zien krijgt, kunt u uw foto's vervolgens afdrukken via het hoofdmenu (zie "Basisprocedure voor het afdrukken van foto's" op pagina 21).



Afdrukken vanaf een PictBridge-camera

U kunt een digitale camera met PictBridge- of USB DP-functie achter op de PictureMate aansluiten en vervolgens afdrukken vanaf de camera. (Zie de handleiding van uw camera om na te gaan of PictBridge of USB DP wordt ondersteund.)

1. Zet de PictureMate aan.

2. Zorg ervoor dat er geen geheugenkaart in de PictureMate zit. Het kaartlampje mag niet branden.

Opmerking:

Als er een geheugenkaart in de printer zit, leest de printer de foto's die op de kaart staan en niet de foto's die zich in de camera bevinden.

3. Druk op Menu.
4. Selecteer Instellen met de knop \triangle of ∇ en druk op \triangleright .
5. Selecteer DirectPrint inst. met de knop \triangle of ∇ en druk op \triangleright .
6. Druk nogmaals op \triangleright om het lay-outmenu te openen.
7. Selecteer de gewenste opties met \triangle of ∇ en druk op OK.
8. Druk tweemaal op OK om terug te keren naar de opties. Pas eventueel de instellingen voor het kleureffect, de automatische correctie, de datum en tijd, de fotocorrectie en kleine afbeeldingen aan.

9. Steek de USB-kabel van uw camera in de camera en in de EXT/IF-aansluiting achter op de PictureMate.

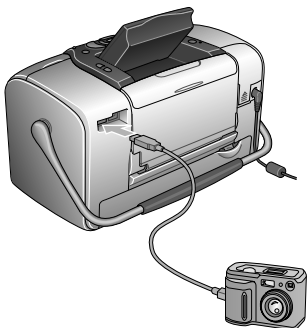

10. Geef op de camera aan welke foto's u wilt afdrukken. Zorg ervoor dat u de gewenste afdrukinstellingen opgeeft op de digitale camera, aangezien de instellingen van de camera meestal voorrang krijgen op de afdrukinstellingen van de PictureMate. Zie de documentatie bij uw digitale camera voor meer informatie over de gedetailleerde instellingen.
11. Geef op uw digitale camera opdracht om af te drukken.

Afdrukken vanaf een Bluetooth-apparaat

De Bluetooth Photo Print Adapter

De als optie verkrijgbare Bluetooth Photo Print Adapter is een module die draadloze communicatie mogelijk maakt tussen de printer en andere apparatuur met Bluetooth-technologie, zoals een digitale camera. Kabels zijn in dit geval niet meer nodig.

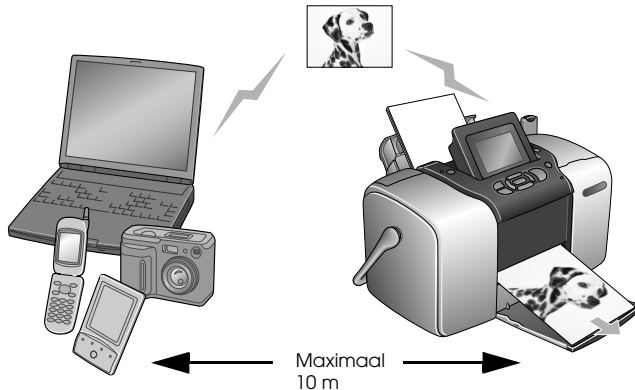

Opmerking:

- ❑ Dit apparaat is compatibel met de Bluetooth-norm. Dit betekent echter niet dat dit apparaat altijd compatibel is met alle andere Bluetooth-producten.
- ❑ Dit product heeft een bereik van circa 10 meter. De precieze afstand hangt af van de omstandigheden: voorwerpen die zich tussen de apparaten bevinden, de signaalkwaliteit, magnetische velden, statische elektriciteit en elektromagnetische storing, de software en het besturingssysteem die worden gebruikt, de ontvangstgevoeligheid en de antenne.

Beschikbaar profiel

Een basisprofiel voor het afdrukken (BPP, Basic Printing Profile)

Een basisprofiel voor beeldverwerking (BIP, Basic Imaging Profile)

Een profiel ter vervanging van een kabel (HCRP, Hardcopy Cable Replacement Profile)

Een profiel voor het pushen van objecten (OPP, Object Push Profile)

De Bluetooth Photo Print Adapter aansluiten en loskoppelen

Aansluiten

1. Steek de connector van de adapter in de EXT/IF-aansluiting (zie illustratie).



Let op:

Sluit dit product niet aan wanneer de printer aanstaat. Dit kan tot storingen van de printer leiden.

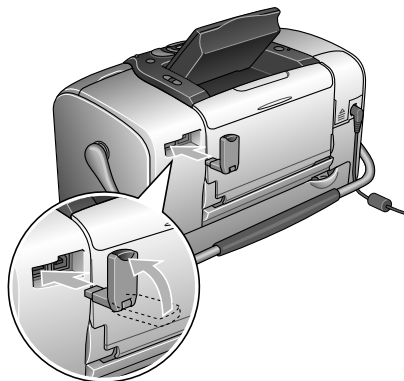

2. Het lampje op de adapter gaat branden (één seconde). Als het lampje niet gaat branden, verwijder de adapter dan van de printer en sluit de adapter vervolgens opnieuw aan.

Loskoppelen

Trek de connector van de adapter uit de EXT/IF-aansluiting (zie illustratie).

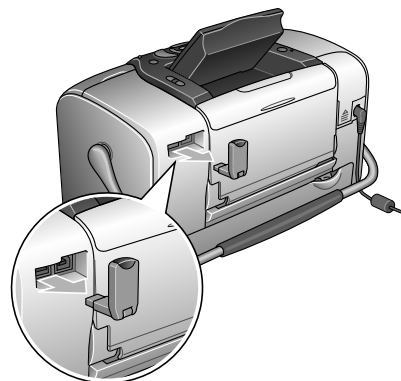

**Let op:**

- Verwijder dit product nooit tijdens communicatie met een ander apparaat.
- Verwijder dit product nooit wanneer de printer werkt.
Dit kan tot storingen van de printer leiden.
- Verwijder dit product nooit door aan het bovenste deel te trekken. Dit kan de adapter beschadigen.

Bluetooth-instellingen

Via het LCD-scherm van de printer kunt u instellingen opgeven voor de draadloze Bluetooth-communicatie.

➔ Zie “Instellingen vastleggen” op pagina 49

Instellingen

Instelling	Mogelijkheden	Omschrijving
BT-printer-id inst.	printernaam-(nummer) (Standaard = 1)	Als er meerdere Bluetooth-printers binnen hetzelfde bereik vallen, kunt u ze van elkaar onderscheiden door aan elke printer een ander nummer te geven (van 0 tot en met 9). De gewijzigde instelling is pas van kracht nadat u de printer uit en weer aan hebt gezet.

Verbindingsmodus	Publiek	In deze modus kunnen Bluetooth-apparaten zelfstandig de printer opsporen om af te drukken.
	Privé	In deze modus kunnen onbekende apparaten de printer niet detecteren. Als u wilt afdrukken in de modus Privé, moet u eerst eenmaal naar de printer zoeken terwijl de modus Publiek actief is. Wanneer uw apparaat de printer eenmaal heeft gedetecteerd in de modus Publiek, zal het apparaat daarna ook in de modus Privé met de printer kunnen communiceren om gegevens af te drukken.
	Koppeling	In deze modus moet er verplicht een code van vier cijfers in het apparaat worden ingevoerd voordat communicatie met de printer (en dus afdrukken) mogelijk is.
BT-encryptie	Aan/Uit (Standaard = Uit)	Selecteer Aan om de communicatie te coderen. Bij gebruik van encryptie moet er verplicht een code van vier cijfers in het apparaat worden ingevoerd voordat communicatie met de printer (en dus afdrukken) mogelijk is.

Pincode inst.	Een willekeurig getal van vier cijfers (Standaard = 0000)	Met deze instelling kunt u de viercijferige code instellen die vóór het afdrukken moet worden ingevoerd in het apparaat, als Koppeling is geselecteerd als communicatiemodus of als Encryptie op Aan is gezet.
BT-apparaatadres	Ingesteld in de fabriek (voorbeeld) 11-11-11-11-11-11	Het unieke Bluetooth-apparaatadres van de printer.

Instellingen vastleggen

1. Sluit de Bluetooth Photo Print Adapter aan op de printer.
 ➔ Zie “De Bluetooth Photo Print Adapter aansluiten en loskoppelen” op pagina 47



Let op:

Controleer of de printer niet werkt, voordat u dit product aansluit. Anders kan dit tot storing van de printer leiden.

2. Druk op Menu.
3. Selecteer Instellen met de knop of en druk op om het menu te openen.



4. Selecteer Bluetooth met de knop of en druk op .
5. Wijzig de instellingen van elk item. Zie “Instellingen” op pagina 48 voor meer informatie over de Bluetooth-instellingen.







De Bluetooth-code instellen (Pincode inst.)

Als u Koppeling selecteert als aansluitingsmodus of als u BT-encryptie op Aan zet, moet eerst een code worden ingevoerd in het Bluetooth-apparaat voordat het kan communiceren met de printer. Deze code staat standaard op 0000.

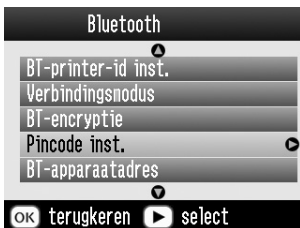
U wijzigt de code als volgt. Als voorbeeld wordt de code 1234 gebruikt.

1. Selecteer Pincode inst. met de knop  of  en druk op .









2. Selecteer het eerste cijfer van de code met de knop  of  en druk op de knop  of  om het cijfer te wijzigen.





3. Selecteer op dezelfde manier ook het tweede, derde en vierde cijfer van de code. Druk vervolgens op de knop OK om de code te activeren.

Afdrukken

1. Zorg ervoor dat de Bluetooth-adaptor op de PictureMate is aangesloten en dat de Bluetooth-instellingen zijn opgegeven. Zie “De Bluetooth Photo Print Adapter aansluiten en loskoppelen” op pagina 47 voor meer informatie over het aansluiten van de adapter. Zie “Bluetooth-instellingen” op pagina 48 voor het vastleggen van de Bluetooth-instellingen.
2. Druk op Menu.
3. Selecteer Instellen met de knop  of  en druk op .
4. Selecteer DirectPrint inst. met de knop  of  en druk op .



5. Druk nogmaals op  om het lay-outmenu te openen.
6. Selecteer de gewenste opties met  of  en druk op OK.
7. Druk tweemaal op OK om terug te keren naar de opties. Pas eventueel de instellingen voor het kleureffect, de automatische correctie, de datum en tijd, de fotocorrectie en kleine afbeeldingen aan.
8. Geef op uw Bluetooth-apparaat de opdracht om de gegevens af te drukken.

Opmerking:

De beschikbare instellingen kunnen per Bluetooth-apparaat verschillen. Zie de handleiding van het specifieke apparaat voor meer informatie.

Meer informatie over het afdrukken vanaf een digitale foto- of videocamera, PDA, Mobile PC of andere Bluetooth-apparatuur vindt u in de documentatie van het betreffende apparaat en de printer.

Fotocartridge vervangen

De status (inktniveau) van de fotocartridge controleren

U kunt op elk gewenst moment controleren hoeveel inkt uw fotocartridge nog bevat.

1. Druk in het hoofdmenu of tijdens het opgeven van afdrukinstellingen op Menu.
2. Selecteer Onderhoud met de knop \triangle of ∇ en druk op \triangleright .



3. Selecteer Inktniveau met de knop \triangle of ∇ en druk op \triangleright .

4. Op het LCD-scherf wordt aangegeven hoeveel inkt er (bij benadering) nog in uw fotocartridge zit. Druk op OK om dit scherm te sluiten.

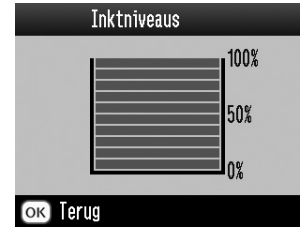

Fotocartridge vervangen

Deze printer gebruikt een fotocartridge met een chip. De chip houdt precies bij hoeveel inkt wordt verbruikt. Op die manier wordt alle inkt opgebruikt, ook als de cartridge wordt verwijderd en later weer wordt geïnstalleerd. Telkens wanneer de cartridge in de printer wordt geplaatst, wordt wel steeds een beetje inkt verbruikt, doordat de printer een controle uitvoert.

**Waarschuwing:**

Houd fotocartridges buiten het bereik van kinderen. Zorg ervoor dat kinderen niet uit de cartridges drinken of op een andere wijze in aanraking komen met de cartridges.

**Let op:**

- ❑ *Epson adviseert het gebruik van originele Epson-fotocartridges. De garantie van Epson is niet van toepassing wanneer uw apparaat schade oploopt door het gebruik van cartridges die niet door Epson zijn gemaakt.*
- ❑ *Laat de oude cartridge in de printer zitten tot u een nieuwe hebt aangeschaft; anders kan de inkt in de spuitkanaaltjes van de inktkop opdrogen.*
- ❑ *Probeer de fotocartridges niet bij te vullen. De printer berekent de hoeveelheid resterende inkt met behulp van een speciale chip op de fotocartridge. Zelfs als de cartridge wordt bijgevuld, zal de chip de hoeveelheid resterende inkt niet opnieuw berekenen. Aan de hoeveelheid inkt die nog kan worden gebruikt, verandert dus niets.*

Opmerking:

Naast de inkt die wordt verbruikt tijdens het afdrukken van afbeeldingen, wordt er ook inkt verbruikt tijdens het reinigen van de inktkop en tijdens de zelfreinigingsprocedure die wordt uitgevoerd wanneer de printer wordt aangezet en tijdens het laden van de inkt wanneer een nieuwe fotocartridge in de printer wordt geplaatst.

Zie de Veiligheidsvoorschriften voor meer informatie over fotocartridges.

➔ Zie “Bij het hanteren van fotocartridges” op pagina 12

1. Controleer of de PictureMate aanstaat en niet aan het afdrukken is.

Opmerking:

Controleer de inktstatus.

➔ Zie “De status (inktniveau) van de fotocartridge controleren” op pagina 52

2. Kijk of op het LCD-scherm de melding ‘Inkt op’ wordt weergegeven. Deze melding wordt niet weergegeven als er nog een beetje inkt aanwezig is.
3. Sluit de papiersteun en papiertoevoer.

4. Zet de hendel in de stand voor het vervangen van de cartridge.

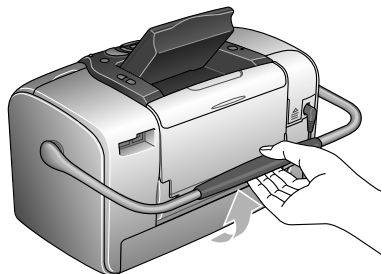

5. Open de kap van het cartridgecompartiment aan de achterzijde van de printer.

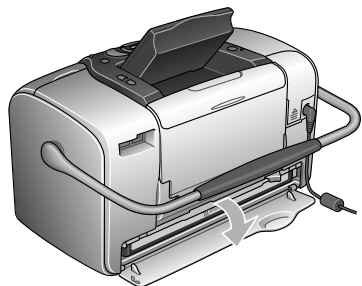

6. Zet de hendel die de cartridge vasthoudt op Release door de hendel naar rechts en vervolgens omlaag en naar links te schuiven. De fotocartridge wordt half uit de houder geduwd. Trek de cartridge uit de printer en gooi de cartridge weg. Houd hierbij rekening met de plaatselijke milieuvoorschriften.

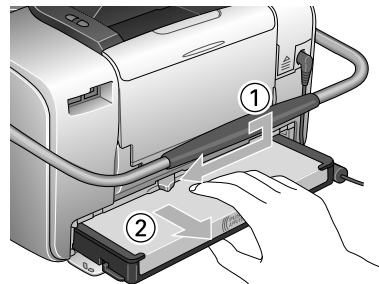

Opmerking:

- ❑ Bewaar de gebruikte cartridge niet en probeer deze niet bij te vullen. Schud de fotocartridge niet. Dit kan lekken veroorzaken.
- ❑ De fotocartridge moet worden vervangen wanneer een van de kleuren op is. Het precieze inktverbruik per kleur hangt af van de afbeeldingen die u afdrukt.

7. Het beste resultaat krijgt u wanneer u een nieuwe fotocartridge vier- of vijfmaal schudt vóór het openen van de verpakking.

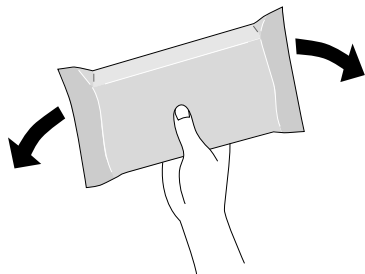

8. Haal de nieuwe fotocartridge uit de verpakking.



Let op:

- ❑ Raak de groene chip onder op de cartridge niet aan. Hierdoor kan de fotocartridge beschadigd raken.

Dit deel niet aanraken.

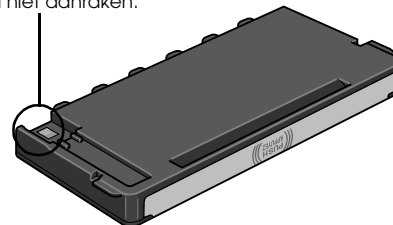

- ❑ Als u een fotocartridge verwijdert voor later gebruik, dient u de inkttoevoer te beschermen tegen vuil en stof. Bewaar de cartridge in dezelfde omgeving als de printer. Een ventieltje in de inkttoevoer maakt een deksel of stop overbodig, maar de inkt kan wel vlekken geven op voorwerpen die tegen dit deel van de cartridge komen. Raak de inkttoevoer of het gebied eromheen niet aan.

- ❑ *Installeer na het verwijderen van de oude fotocartridge altijd onmiddellijk een nieuwe. Als er niet meteen een fotocartridge wordt geïnstalleerd, kan de printkop uitdrogen en onbruikbaar worden.*

9. Plaats de cartridge goed in de houder en duw de cartridge verder tot u enige weerstand voelt en de cartridge zachtjes op zijn plaats hoort klikken.

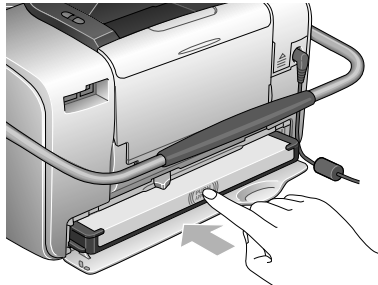

Opmerking:

Controleer na het installeren van de cartridge of de zijkanten van de cartridge even ver in de printer zitten. Als een van de zijkanten uitsteekt, moet u aan de uitstekende kant op de cartridge duwen. De cartridge moet vastklikken.

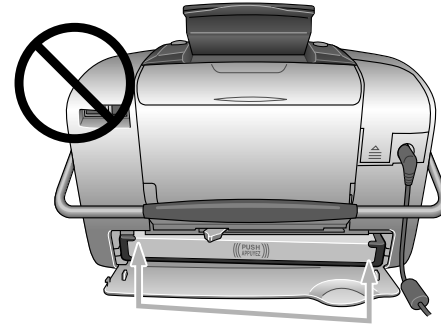

- Schuif de hendel in de aangegeven richting (naar Lock).

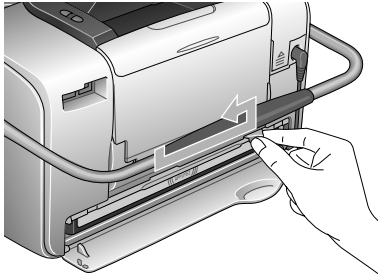

- Sluit de kap van het cartridgecompartiment.

Opmerking:

Als de kap niet kan worden gesloten, is de cartridge niet goed geïnstalleerd. Ga terug naar stap 5 en verwijder de cartridge. Installeer de cartridge vervolgens opnieuw.

De PictureMate vervoeren

Dankzij de handgreep is de PictureMate gemakkelijk te vervoeren over kleine afstanden. Voor grotere afstanden moet u de PictureMate zorgvuldig verpakken om schade te voorkomen.



Let op:

Plaats de PictureMate niet in de zon. Laat het apparaat ook nooit achter in de auto of op andere plaatsen waar het erg warm kan worden.



1. Zet de PictureMate uit.
2. Wacht tot het LCD-scherm uitgaat en trek de stekker uit het stopcontact.
3. Haal het papier uit de papiersteun en de uitvoerlade.

4. Duw de bovenkant van de papiersteun omlaag en sluit de papiersteun tegen de PictureMate aan. Sluit vervolgens de uitvoerlade.
5. Klap het LCD-scherm neer.



6. Maak de voedingskabel los en haal alle aangesloten USB-kabels uit de achterzijde van de PictureMate.

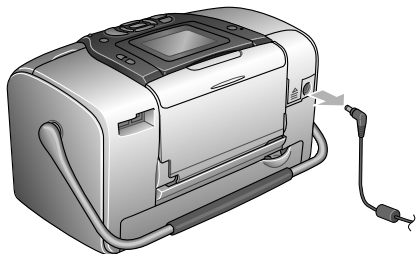

7. Doe de PictureMate samen met de voedingskabel en de netadapter in de oorspronkelijke verpakking.



Let op:

Zorg ervoor dat de fotocartridge is geïnstalleerd wanneer u de printer wilt vervoeren. Zet de PictureMate niet op zijn kant of ondersteboven, want dan kan er inkt uit de printer lekken.

Opmerking:

Als de afdrukkwaliteit na het vervoeren van de PictureMate te wensen overlaat, moet u de printkop opnieuw uitlijnen. Zie "De printkop uitlijnen" op pagina 70.

Voorkeuren voor de PictureMate instellen

U kunt de volgende instellingen (voorkeuren) vastleggen op de PictureMate:



- ❑ Weergave van foto's op het LCD-scherm wijzigen
➔ Zie "Weergave van foto's op het LCD-scherm wijzigen" op pagina 60
- ❑ Bevestiging na het afdrukken instellen
➔ Zie "Bevestiging na het afdrukken instellen" op pagina 61
- ❑ Contrast van het LCD-scherm aanpassen
➔ Zie "Contrast van het LCD-scherm aanpassen" op pagina 62
- ❑ Taal van het LCD-scherm selecteren
➔ Zie "Taal van het LCD-scherm selecteren" op pagina 63
- ❑ Standaardinstellingen van de printer wijzigen
➔ Zie "Standaardinstellingen wijzigen" op pagina 63

En indien nodig haalt u de van fabriekswege vastgelegde standaardinstellingen weer terug.

➔ Zie "Alle afdrukinstellingen resetten" op pagina 64.

Weergave van foto's op het LCD-scherm wijzigen

Voor de weergave van foto's in de menu's Enkele afdrukken en Afdrukken op datum kunt u kiezen uit de volgende mogelijkheden.

1 foto (met info)		Hiermee wordt één foto met informatie over de lay-out en het totale aantal exemplaren weergegeven.
1 foto (zonder info)		Hiermee wordt één foto zonder informatie weergegeven.

9 foto's		Hiermee worden negen foto's zonder informatie weergegeven.
----------	---	--

Volg de onderstaande instructies om de instelling te wijzigen.

1. Druk in het hoofdmenu op Menu.
2. Selecteer Instellen met de knop \triangleup of \triangledown en druk op \rightarrow om het menu te openen.
3. Selecteer Displayinstelling met de knop \triangleup of \triangledown en druk op \rightarrow .
4. Selecteer de gewenste optie en druk op OK.

Bevestiging na het afdrukken instellen

Met deze instelling bepaalt u of u de geselecteerde afdrukinstellingen wilt behouden of niet. Zo niet, dan springen de instellingen terug op de standaardwaarden die u hebt vastgelegd als uw persoonlijke standaardinstellingen. Zie "Standaardinstellingen wijzigen" op pagina 63 voor meer informatie over het vastleggen van uw eigen standaardinstellingen.

1. Druk in het hoofdmenu of na het selecteren van foto's op Menu.
2. Selecteer Instellen met de knop \triangleup of \triangledown en druk op \rightarrow om het menu te openen.
3. Selecteer Na afdrukken met de knop \triangleup of \triangledown en druk op \rightarrow .
4. Selecteer de gewenste instellingen met \triangleup of \triangledown en druk op OK.
 - Steeds vragen:** Hiermee wordt na het afdrukken steeds gevraagd of u de instellingen wilt behouden of dat u opnieuw de geselecteerde standaardinstellingen wilt gebruiken.

- ❑ **Altijd:** Hiermee blijven de opgegeven instellingen behouden na het afdrucken.
- ❑ **Nooit:** Hiermee keert u terug naar uw persoonlijke standaardinstellingen.

Opmerking:

Zelfs wanneer u Altijd of Steeds vragen selecteert en ervoor kiest om de instellingen te behouden, worden die instellingen in de volgende gevallen toch niet behouden.

- ❑ *wanneer u een andere afdrukoptie selecteert;*
- ❑ *wanneer de geheugenkaart wordt verwijderd;*
- ❑ *wanneer de PictureMate wordt uitgezet.*

Contrast van het LCD-scherm aanpassen

Als het LCD-scherm moeilijk leesbaar is, kunt u het contrast aanpassen.









1. Druk in het hoofdmenu of na het selecteren van foto's op Menu.
2. Selecteer Instellen met de knop \triangle of ∇ en druk op \blacktriangleright om het menu te openen.
3. Selecteer LCD-contrast aanpassen met de knop \triangle of ∇ en druk op \blacktriangleright .



4. Pas het contrast aan met \triangle of ∇ en druk op OK.

Taal van het LCD-scherm selecteren

U kunt zelf instellen welke taal moet worden gebruikt op het LCD-scherm. Volg de onderstaande instructies om de instelling te wijzigen.

1. Druk in het hoofdmenu of na het selecteren van foto's op Menu.
2. Selecteer Instellen met de knop  of  en druk op  om het menu te openen.
3. Selecteer Taal (Language) met de knop  of  en druk op  om het menu te openen.
4. Selecteer de gewenste taal met  of  en druk op OK.







Standaardinstellingen wijzigen

U kunt de standaardinstellingen van de printer aanpassen aan uw persoonlijke voorkeuren.

De volgende standaardinstellingen kunnen worden gewijzigd.







- Kleureffecten
- Datum
- Tijd
- Eerste scherm
- Lay-out

Volg de onderstaande instructies om de instelling te wijzigen.

1. Druk in het hoofdmenu op Menu.
2. Selecteer Instellen met de knop  of  en druk op  om het menu te openen.
3. Selecteer Wizard Persoonlijke instellingen met de knop  of  en druk op .
4. Volg de instructies op het scherm om de instellingen te wijzigen.

Alle afdrukinstellingen resetten

U kunt uw eerder vastgelegde persoonlijke voorkeuren voor de PictureMate wissen en opnieuw de oorspronkelijke standaardinstellingen terughalen.

1. Druk in het hoofdmenu op Menu.
2. Selecteer Instellen met de knop  of  en druk op  om het menu te openen.
3. Selecteer Fabriekinstellingen terugh. met de knop  of  en druk op .
4. Lees het bericht op het LCD-scherm en druk vervolgens op OK om de oorspronkelijke instellingen terug te halen. Alle instellingen krijgen hun van fabriekswege vastgelegde waarde terug.
5. Na de reset wordt u gevraagd of u uw persoonlijke standaardinstellingen wilt opgeven. Volg de instructies op het scherm om de instellingen te wijzigen.

Gebruik van de PictureMate in combinatie met een computer

Wanneer u de PictureMate met een USB-kabel aansluit op een computer, kunt u foto's afdrukken die op uw computer zijn opgeslagen. Maar het is net zo gemakkelijk om fotobestanden die op uw geheugenkaart zijn opgeslagen, over te brengen naar de computer. Volg de onderstaande instructies om de printersoftware te installeren en raadpleeg de online-gebruikershandleiding voor meer informatie over het gebruik van de PictureMate samen met een computer.

Printersoftware installeren

1. Druk op On om de PictureMate uit te zetten.
2. Sluit de PictureMate met een USB-kabel aan op de computer.

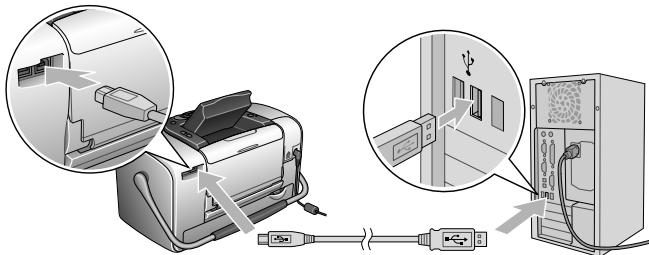

3. Plaats de cd-rom met printersoftware in de cd-romlezer.
4. Installeer de software.

Voor Windows

Het volgende venster verschijnt. Klik op Snelle installatie en volg de instructies op het scherm.



Opmerking:

Dubbelklik op het cd-rompictogram als het dialoogvenster van het installatieprogramma niet wordt weergegeven.

Voor Mac OS X

Dubbelklik op het pictogram Mac OS X en klik op Snelle installatie. Volg de instructies op het scherm.

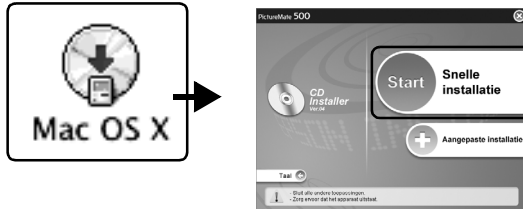

Voor Mac OS 9

1. Dubbelklik op het pictogram Mac OS 9.



2. Klik op de knop  naast de gebruikershandleiding en volg verder de instructies op het scherm om de gebruikershandleiding te installeren.

- Klik op de knop  naast de printerdriver en volg verder de instructies op het scherm om de printerdriver te installeren.



- Zet de PictureMate aan.
- Selecteer de Kiezer (Chooser) in het Apple-menu.



- Selecteer het pictogram PictureMate 500 en selecteer vervolgens de printerpoort.

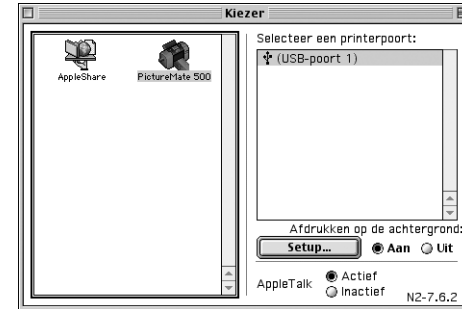

PictureMate onderhouden







De spuitkanaaltjes van de printkop controleren

Als uw afdrukken opeens vager worden of als er puntjes ontbreken, controleer dan eerst de spuitkanaaltjes van de printkop.

Opmerking:

U kunt de printkop niet reinigen als op het LCD-scherm wordt aangegeven dat de inkt op is of als het inktpictogram wordt weergegeven. U moet dan eerst de betreffende cartridge vervangen.

Om de spuitkanaaltjes van de printkop te controleren met de knoppen op het bedieningspaneel gaat u als volgt te werk.

1. Controleer of de printer aanstaat en of er geen waarschuwingen of foutberichten op het LCD-scherm staan.
2. Laad een vel papier in de printer. Zie "Papier plaatsen" op pagina 17.
3. Druk in het hoofdmenu of na het selecteren van foto's op Menu.
4. Selecteer Onderhoud met de knop  of  en druk op .
5. Selecteer Spuitkanaaltjes controleren met de knop  of  en druk op .
6. Volg de instructies op het LCD-scherm en druk op de knop Print.
7. Het spuitkanaaltjespatroon wordt afgedrukt. Raadpleeg de volgende afbeelding. Als het nodig is om de printkop schoon te maken, drukt u op OK.

Er wordt een spuitkanaaltjespatroon afgedrukt.
Hierna volgen enkele voorbeelden.

Goed

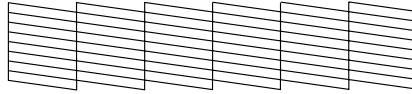

Reinigen
noodzakelijk

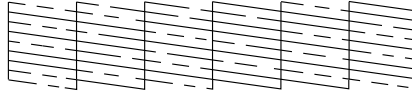

Het bovenstaande voorbeeld kan in zwart-wit zijn afgebeeld, maar in werkelijkheid wordt in kleur afgedrukt (cyaan, magenta, geel, zwart, rood en blauw).







Als de kwaliteit niet goed is (als er bijvoorbeeld segmenten in de afdruk ontbreken), is er iets mis met de printer. Mogelijk is er sprake van een verstopt spuitkanaaltje of een onjuist uitgelijnde printkop. Raadpleeg het hierna genoemde gedeelte voor meer informatie over het reinigen van de printkop.

De printkop reinigen

Als de afdrukkwaliteit niet zo goed is als voordien, als uw foto's licht of vaag zijn, of als er kleuren ontbreken in uw afdrukken, zijn de spuitkanaaltjes van de printkop misschien verstopt.

Opmerking:

- ❑ *Bij het reinigen van de printkop wordt inkt gebruikt. Om geen inkt te verspillen dient u de printkop alleen te reinigen als de afdrukkwaliteit afneemt, bijvoorbeeld als de afdrukken wazig worden of als de kleuren niet kloppen of ontbreken.*
 - ❑ *Gebruik eerst de functie Spuitkanaaltjescontrole om te controleren of de printkop inderdaad moet worden schoongemaakt. Hierdoor bespaart u inkt.*
 - ❑ *U kunt de printkop niet reinigen als op het LCD-scherm wordt aangegeven dat de inkt op is of als het inktpictogram knippert om aan te geven dat de inkt (bijna) op is.*
1. Controleer of de PictureMate aanstaat en of er geen waarschuwingen of foutberichten op het LCD-scherm staan.

2. Druk in het hoofdmenu of na het selecteren van foto's op Menu.
3. Selecteer Onderhoud met de knop  of  en druk op .
4. Selecteer Printkop reinigen met de knop  of  en druk op .
5. Controleer de berichten op het LCD-scherm en druk vervolgens op OK om het reinigen van de printkop te starten.

Het reinigen duurt enkele seconden. Printkop wordt gereinigd. Even geduld. wordt weergegeven op het scherm.

6. Na het reinigen wordt u gevraagd of u een spuitkanaaltjespatroon wilt afdrukken. Als u wilt nagaan of de spuitkanaaltjes nu goed schoon zijn, drukt u op OK en laadt u een vel papier in de printer. Druk vervolgens op Print om het controlepatroon af te drukken.

Als u geen controlepatroon wilt afdrukken, drukt u op Back om terug te keren naar het onderhoudsmenu.

7. Kijk of er stukken ontbreken in de lijnen van het patroon.

Goed

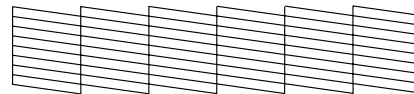

Reinigen
noodzakelijk

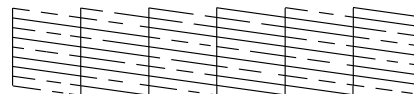

8. Als er stukken ontbreken, drukt u op OK om de printkop opnieuw te reinigen. Als er geen stukken ontbreken, drukt u op Back om terug te keren naar het onderhoudsmenu.

De printkop uitlijnen

Als u de PictureMate hebt verplaatst en de afdrukkwaliteit is niet zo goed als voordien (verticale lijnen zijn bijvoorbeeld verkeerd uitgelijnd of er zijn lichte of donkere horizontale strepen te zien), dan kan het nodig zijn dat u de printkop uitlijnt.

1. Controleer of de printer aanstaat en of er geen waarschuwingen of foutberichten op het LCD-scherm staan.

2. Laad een vel fotopapier in de printer. Zie "Papier plaatsen" op pagina 17.
3. Druk in het hoofdmenu of na het selecteren van foto's op Menu.
4. Selecteer Onderhoud met de knop \triangle of ∇ en druk op \triangleright .



5. Selecteer Printkop uitlijnen met de knop \triangle of ∇ en druk op \triangleright .
6. Controleer de berichten op het LCD-scherm en druk vervolgens op Print om het uitlijnen van de printkop te starten.

7. De volgende uitlijningspatronen worden afgedrukt.

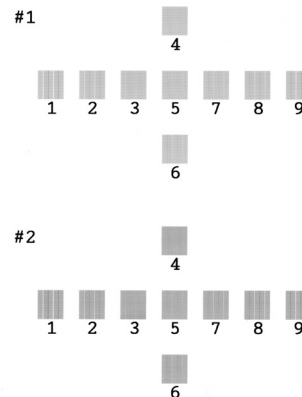

8. Kijk naar het uitlijningspatroon van elke set en zoek het blokje dat het meest gelijkmatig is afgedrukt, zonder zichtbare streepvorming.

9. Druk op ⏪ of ⏩ om het nummer van het beste patroon van set 1 te selecteren (1 t/m 9) en druk vervolgens op ⏴.



10. Druk op ⏪ of ⏩ om het nummer van het beste patroon van set 2 te selecteren (1 t/m 9) en druk vervolgens op OK.
11. Druk op OK om het uitlijningsscherm te sluiten. Het onderhoudsmenu wordt weergegeven op het scherm.

De printer schoonmaken

Voor een optimale werking van de printer dient u deze een paar keer per jaar grondig schoon te maken. Dit doet u als volgt.

1. Zet de printer uit en trek de stekker uit het stopcontact.
2. Verwijder al het papier uit de printer.
3. Veeg met een zachte borstel al het stof en vuil uit de papiertoevoer.
4. Als de papiertoevoer van buiten of binnen vies is, maakt u hem schoon met een zachte en schone, vochtige doek met een mild schoonmaakmiddel. Houd de uitvoerlade gesloten om te voorkomen dat de printer van binnen nat wordt.
5. Als de binnenkant van de printer per ongeluk vervuild is met inkt, veegt u de inkt weg met een vochtige doek.



Let op:

- ❑ *Maak de printer nooit schoon met alcohol of thinner. Deze chemische stoffen kunnen zowel de behuizing als de onderdelen van de printer beschadigen.*
- ❑ *Zorg ervoor dat er nooit water terechtkomt op het printermechanisme of de elektronische componenten.*
- ❑ *Gebruik geen harde of schurende borstels.*
- ❑ *Spuit geen smeermiddelen in de printer. Wanneer u de verkeerde olie gebruikt, kunt u het mechanisme beschadigen. Neem contact op met uw leverancier of een erkende servicemedewerker als de printer moet worden gesmeerd.*

Problemen oplossen

De hier beschreven oplossingen hebben betrekking op problemen die zich kunnen voordoen wanneer u rechtstreeks vanaf een geheugenkaart afdrukt.

Weergave van foutberichten en waarschuwingen

De meest voorkomende printerproblemen kunt u identificeren aan de hand van het LCD-schermbij de bedieningspaneel van uw printer.

Fout

LCD-schermbij	Oplossing
Inkt op. (T557) De originele EPSON-fotocartridge (T557) wordt als vervanging aangeraden.	Vervang de aangegeven fotocartridge door een nieuwe.
Het interne matje dat inkt absorbeert tijdens het printkop reinigen is verzadigd. (T557) De originele EPSON-fotocartridge in bovenstaande lijst wordt aangeraden als vervanging.*	Vervang de aangegeven fotocartridge door een nieuwe.

Papier verkeerd geladen. Laad het papier op de juiste wijze en druk op de knop OK.	Plaats papier in de papiertoevoer en druk op de knop OK. De printer gaat door met afdrukken.
Papier is vastgelopen. Verwijder het vastgelopen papier en druk op OK.	Verwijder het vastgelopen papier. Raadpleeg "Problemen met de papiertoevoer" op pagina 80 voor meer informatie.
De fotocartridge wordt niet herkend. De originele EPSON-fotocartridge (T557) wordt als vervanging aangeraden.	Installeer de fotocartridge opnieuw.
Geheugenkaart of medium wordt niet herkend.	Gebruik een compatibele en geformatteerde geheugenkaart.
Sluit de klep van de cartridgekamer.	Sluit de kap van het cartridgecompartiment.
Onderhoud is nodig. Onderdelen van uw printer zijn aan het einde van hun levensduur. Raadpleeg de printerdocumentatie.	Neem contact op met uw leverancier.

Er is een printerfout opgetreden. Raadpleeg de printerdocumentatie.	Zet de printer uit en na een paar seconden weer aan. Neem contact op met uw leverancier als het probleem niet is verholpen.
De batterij is leeg. Sluit de netadapter aan.	Sluit de netadapter aan.
De temperatuur van de batterij is niet normaal. Zet het apparaat uit en laat de batterij afkoelen.	Zet de printer uit en laat de batterij afkoelen.
Batterij is defect. Vervang de batterij.	Vervang de batterij door een nieuwe.
Extern apparaat is niet aangesloten of er is geen medium ingevoerd. Back-up wordt geannuleerd.	Sluit een extern apparaat aan of steek een medium in de printer.
Onvoldoende ruimte op medium voor de back-up. Back-up is niet mogelijk.	Gebruik een extern apparaat met voldoende ruimte.
Geen geheugenkaart in de sleuf. Back-up wordt geannuleerd.	Plaats een geheugenkaart in de printer.
Back-up kan niet worden uitgevoerd als het apparaat op de computer aangesloten is.	Maak de computer los van de printer.
Fout in Bluetooth-module. Verwijder module en installeer opnieuw.	Maak de adapter los en sluit de adapter vervolgens opnieuw op de printer aan.

* De fotocartridge voor deze printer heeft een intern kussentje dat de inkt absorbeert die tijdens het reinigen van de printkop vrijkomt. Als dit kussentje verzadigd raakt, moet de fotocartridge worden vervangen, ook al is de inkt nog niet op.

Waarschuwing

Fout	LCD-scherm	Oplossing
Inkt bijna op	De inkt is bijna op. Het beste resultaat krijgt u met een originele EPSON-fotocartridge (T557).	Schaf een nieuwe fotocartridge aan.
Er is een onbekende cartridge geïnstalleerd	De geïnstalleerde fotocartridge is geen originele EPSON-fotocartridge voor deze printer. Uw afdrukken kunnen afwijken van het resultaat dat wordt verkregen met een originele EPSON-fotocartridge. Wilt u doorgaan met de nu geïnstalleerde fotocartridge?	Vervang de cartridge door een originele fotocartridge van EPSON of selecteer (Ja) om door te gaan met de nu geïnstalleerde fotocartridge.
Geen gegevens op geheugenkaart	Er is geen geheugenkaart of schijf geplaatst of het medium wordt niet herkend.	Controleer de geheugenkaart.
Afdrukken vanaf de computer* ¹	Bezig met afdrukken...	Start het afdrukken via het LCD-scherm nadat het afdrukken vanaf de computer is voltooid.

Ongeschikt extern apparaat.*2	Apparaat niet herkend.	Sluit een extern opslagapparaat aan dat compatibel is met de printer.
Fout door printertemperatuur*3	De temperatuur binnen in de printer is te hoog. De afdrukkwaliteit kan teruglopen. Zie de printerdocumentatie voor een oplossing.	Als u de printer in volle zon, in de auto, naast de verwarming of op andere plaatsen met hoge temperaturen gebruikt, moet u de printer in de schaduw of op een koele plaats zetten. Het foutbericht verdwijnt wanneer de printer is afgekoeld.
Fout in Bluetooth-gegevens	Fout in de gegevens. Het afdrukresultaat kan te wensen overlaten.	Controleer de gegevens.
	Fout in de gegevens. Document kan niet goed worden afgedrukt.	Controleer de gegevens.
	Het document is te groot om af te drukken via Bluetooth.	Druk de gegevens af vanaf een geheugenkaart of computer.
	Het document is te complex om af te drukken via Bluetooth.	Controleer de gegevens.

*1 Deze waarschuwing wordt weergegeven wanneer op de knop Print wordt gedrukt en verdwijnt weer na drie seconden.

*2 Deze waarschuwing wordt om de drie seconden weergegeven en blijft dan één seconde op het LCD-scherm zichtbaar.

*3 Deze waarschuwing wordt weergegeven wanneer op de knop Print wordt gedrukt en verdwijnt weer wanneer op de knop OK wordt gedrukt. Het bericht verschijnt maar eenmaal tijdens het inschakelen.

Problemen met de stroomtoevoer

LCD-scherm is uit

- Druk op de aan-uitknop On om de printer aan te zetten.
- Zet de printer uit en zorg ervoor dat de stekker goed in het stopcontact zit.
- Zorg ervoor dat het stopcontact werkt en niet wordt bediend met een wandschakelaar of een automatische timer.
- Misschien is de batterij leeg of misschien zit de batterij niet goed in het batterijvak (bij gebruik van de apart verkrijgbare batterij). Zie "De batterij opladen" op pagina 86 voor meer informatie over het opladen van de batterij. Zie "De batterij installeren" op pagina 84 voor meer informatie over het installeren van de batterij.

LCD-scherm deed het even maar ging toen weer uit

De spanning van de printer stemt niet overeen met de spanning van het stopcontact. Zet de printer uit en haal onmiddellijk de stekker uit het stopcontact. Controleer vervolgens de labels op de printer.



Let op:

Als de spanning niet overeenstemt, mag u de stekker van de printer NIET OPNIEUW IN HET STOPCONTACT STEKEN. Neem contact op met uw leverancier.

Aan-uitlampje lichtte even op maar ging toen weer uit

Misschien is de batterij leeg of misschien zit de batterij niet goed in het batterijvak (bij gebruik van de apart verkrijgbare batterij). Zie “De batterij opladen” op pagina 86 voor meer informatie over het opladen van de batterij. Zie “De batterij installeren” op pagina 84 voor meer informatie over het installeren van de batterij.

Afdruk- en lawaaiproblemen

De PictureMate maakt een onverwacht geluid na het installeren van een fotocartridge.

Wanneer u voor het eerst een fotocartridge installeert, moet de printkop van de PictureMate eerst volledig worden gevuld met inkt. Dit duurt ongeveer drie minuten. Wacht tot de printkop volledig is gevuld met inkt voordat u het apparaat uitzet. Als u niet lang genoeg wacht, loopt u het risico dat de printkop onvoldoende inkt bevat, waardoor extra inkt wordt verbruikt wanneer u het apparaat de volgende keer aanzet.

De PictureMate maakt een onverwacht geluid bij het aanzetten of na enige tijd ingeschakeld te zijn.

De PictureMate voert een routinematige onderhoudsprocedure uit.

De PictureMate klinkt alsof er wordt afgedrukt, maar er wordt niet echt afgedrukt.

- ❑ De PictureMate bereidt zich voor op een afdruktaak.

- ❑ Zorg ervoor dat de spuitkanaaltjes van de printkop niet verstopt zijn. Zie “De printkop reinigen” op pagina 69 voor meer informatie over het reinigen van de printkop.
- ❑ De PictureMate werkt niet goed als hij scheef staat. De printer moet op een vlakke, stabiele ondergrond staan die groter is dan de printer zelf.
- ❑ Zorg ervoor dat het papier niet vastzit en dat het goed in de printer is geplaatst, zodat het probleemloos naar binnen kan schuiven. Zorg ervoor dat de handgreep niet op het papier ligt. Zie “Papier plaatsen” op pagina 17 voor meer informatie over het laden van papier.

Uw geheugenkaart werkt niet goed.

- ❑ Zorg ervoor dat u een geschikte geheugenkaart gebruikt. Zie “Geheugenkaart in de printer steken” op pagina 19.
- ❑ Gebruik altijd maar één geheugenkaart tegelijk. De PictureMate kan niet van meerdere kaarten tegelijk lezen.

- ❑ Foto's moeten JPEG- of ongecomprimeerde TIFF-bestanden zijn. Bovendien moeten de foto's zijn gemaakt met een camera die voldoet aan de DCF-norm.
- ❑ De PictureMate kan de eerste 999 foto's op uw geheugenkaart herkennen en afdrukken.

Problemen met de fotokwaliteit

In de afdrukken is streepvorming zichtbaar (lichte lijnen).

- ❑ Misschien moeten de spuitkanaaltjes van de printkop worden schoongemaakt. Zie “De printkop reinigen” op pagina 69.
- ❑ De glanzende zijde van het papier moet naar boven wijzen.
- ❑ Misschien moet de fotocartridge worden vervangen. Zie “Fotocartridge vervangen” op pagina 52 als u de cartridge wilt vervangen.
- ❑ Misschien moet de printkop worden uitgelijnd. Zie “De printkop uitlijnen” op pagina 70.

Uw afdrukken zijn onduidelijk of vlekkerig.

- ❑ Gebruik PictureMate Photo Paper voor een goede verzadiging, inktabsorptie en kwaliteit.
- ❑ Leg uw papier met de glanzende zijde naar boven in de printer.
- ❑ Zorg ervoor dat het papier niet vochtig of gekruld is. Ook mag het papier niet met de afdrukzijde naar onder in de printer worden geplaatst (dus glanzende zijde naar boven). Als het papier vochtig of gekruld is, moet u een nieuwe stapel papier in de printer plaatsen.
- ❑ Misschien moet de printkop worden uitgelijnd. Zie "De printkop uitlijnen" op pagina 70.

De afdruk is vaag of er ontbreken bepaalde delen.

- ❑ Misschien moeten de spuitkanaaltjes van de printkop worden schoongemaakt. Zie "De printkop reinigen" op pagina 69.
- ❑ Misschien is de fotocartridge te oud of bijna leeg. Zie "Fotocartridge vervangen" op pagina 52 als u de cartridge wilt vervangen.

- ❑ Zorg ervoor dat het papier niet beschadigd, te oud, vuil of verkeerd geladen is. Is dit wel het geval, dan moet u een nieuwe stapel papier laden (glanzende zijde naar boven).

Bepaalde kleuren kloppen niet of ontbreken.

- ❑ Voor kleurenfoto's moet de instelling Kleureffecten op Kløur staan. Zie "Foto's afdrukken in zwart-wit of sepia" op pagina 32.
- ❑ Misschien moeten de spuitkanaaltjes van de printkop worden schoongemaakt. Zie "De printkop reinigen" op pagina 69.
- ❑ Misschien is de fotocartridge te oud of bijna leeg. Zie "Fotocartridge vervangen" op pagina 52 als u de cartridge wilt vervangen.
- ❑ Zet PIM, ExifPrint of PhotoEnhance voor de automatische correctie aan of uit. Zie "Foto's corrigeren" op pagina 34.

Problemen met de papiertoevoer

Het papier wordt niet volledig uitgevoerd of komt gekreukeld uit de printer.

Als het papier gekreukeld uit de printer komt, kan het papier te vochtig of te dun zijn.

Het papier wordt niet goed ingevoerd of loopt vast in de printer.

- ❑ Zorg ervoor dat de papiersteun omhoog staat, helemaal naar buiten, en niet op de handgreep steunt. De handgreep moet helemaal naar beneden zijn gedruwd (achter de PictureMate). Zorg ervoor dat de handgreep niet op het papier ligt. Zie "Papier plaatsen" op pagina 17.
- ❑ Als het papier niet wordt ingevoerd, pak het dan van de papiersteun en leg het tegen de rechterzijgeleider. Schuif nu de linkerzijgeleider tegen het papier (maar niet te strak).
- ❑ Als er meerdere pagina's tegelijk worden ingevoerd, moet u het papier van de papiersteun pakken, de vellen papier goed van elkaar scheiden en vervolgens opnieuw in de printer leggen (voorzichtig).

- ❑ Als het papier vastloopt, moet u het papier verwijderen en op OK drukken om de storing op te heffen.
- ❑ Laad het papier met de glanzende zijde naar boven. Laad maximaal 20 vellen tegelijk. Plaats het papier tegen de rechterzijgeleider en schuif de geleider tegen het papier, maar niet te strak. Het papier moet wel kunnen bewegen.
- ❑ Plaats geen gewoon papier in de PictureMate. Hierdoor kan het apparaat schade oplopen.
- ❑ Zorg ervoor dat u het juiste papier voor deze printer gebruikt (zie "Verbruiksmaterialen" op pagina 83). Leg het papier plat als u het opbergt. Zo voorkomt u kromtrekken.

Diverse afdrukproblemen

Er komen lege pagina's uit de printer.

Misschien moet de printkop worden gereinigd. Zie "De printkop reinigen" op pagina 69.

De lay-out of de randen kloppen niet.

- ❑ Controleer of de ingestelde lay-out correct is. Zie "Lay-out kiezen" op pagina 29.
- ❑ Als er aan de ene zijde van de foto wel een rand zichtbaar is en aan de andere zijde niet, moet u ervoor zorgen dat het papier goed op de papiersteun ligt, helemaal naar rechts. Schuif de zijgeleider tegen het papier.
- ❑ Zorg ervoor dat de foto niet wordt bijgesneden. Zie "Foto bijsnijden" op pagina 33.
- ❑ Als het onderwerp van de foto heel dicht bij de rand staat, kunt u met Randloos aanpassen bepalen in welke mate de afbeelding moet worden vergroot. Zie "Vergroting van afbeelding aanpassen voor randloos afdrukken" op pagina 30.

De verkeerde foto wordt afgedrukt.

- ❑ Als DPOF wordt ondersteund door uw camera, kunt u op de camera opgeven welke foto's moeten worden afgedrukt. Als u andere foto's wilt afdrukken, kunt u de DPOF-functie ook uitschakelen. Zie "Op de camera geselecteerde DPOF-foto's afdrukken" op pagina 27.
- ❑ Als PictBridge of USB DP (USB Direct Print) wordt ondersteund door uw camera, kunt u de camera rechtstreeks op de PictureMate aansluiten en de printer vervolgens bedienen vanaf de camera. Zie "Afdrukken vanaf een PictBridge-camera" op pagina 44.

Er worden te veel exemplaren afgedrukt.

Zorg ervoor dat het aantal exemplaren (kopieën) goed staat ingesteld.

Hulp invoepen

Hulp invoepen

Als uw Epson-printer niet goed functioneert en u het probleem niet kunt oplossen met de informatie in de printerdocumentatie, kunt u contact opnemen met de klantenservice. In het pan-Europese garantiebewijs leest u hoe u contact kunt opnemen met de klantenservice van EPSON. De medewerkers van de klantenservice kunnen u sneller helpen als u de volgende gegevens bij de hand hebt:

- ❑ Het serienummer van de printer
(Het etiket met het serienummer vindt u meestal aan de achterzijde van de printer.)
- ❑ Het model van de printer
- ❑ De versie van de printersoftware
(Klik op *Over*, *Version Info* of een vergelijkbare knop in de printersoftware.)
- ❑ Het merk en het model van uw computer

- ❑ Naam en versie van het besturingssysteem op uw computer
- ❑ De toepassingen die u meestal met de printer gebruikt en de versienummers hiervan

Technische ondersteuning (website)

Ga via <http://www.epson.com> naar uw lokale Epson-website voor de nieuwste drivers, vragen en antwoorden, handleidingen en ander materiaal om te downloaden.

Deze website van Epson biedt u technische ondersteuning bij problemen die u niet kunt oplossen met de informatie in de printerdocumentatie.

Opties en verbruiksmaterialen

Opties

Bluetooth Photo Print Adapter

Bluetooth-eenheid C824***

Opmerking:

De asterisk staat voor het laatste cijfer van het productnummer, dat van land tot land verschilt.

➔ *Zie “Afdrukken vanaf een Bluetooth-apparaat” op pagina 46*

Lithium-ionbatterij

De als optie verkrijgbare oplaadbare batterij maakt het mogelijk om de PictureMate te gebruiken zonder netadapter.

Lithium-ionbatterij C83107*

Opmerking:

De asterisk staat voor het laatste cijfer van het productnummer, dat van land tot land verschilt.

Zie “De apart verkrijgbare batterij gebruiken” op pagina 84 voor meer informatie over het gebruik van de batterij.

Verbruiksmaterialen

Voor de printer zijn de volgende fotocartridge en speciale afdrukmaterialen van Epson beschikbaar.

PictureMate PicturePack (PictureMate Photo Cartridge en 100 vel PictureMate Photo Paper)	T5570
PictureMate Photo Cartridge	T557
EPSON Premium Glossy Photo Paper 10 x 15 cm (4 x 6 inch)	S041706 S041692 S041729 S041730 S041750 S041758 S041761
EPSON Premium Semigloss Photo Paper 10 X 15 cm (4 X 6 inch)	S041765

Opmerking:

- ❑ *De beschikbaarheid van speciaal afdruk materiaal kan van land tot land verschillen.*
- ❑ *Raadpleeg uw leverancier of kijk op de Epson-website voor meer informatie over verkooppunten.*
➔ *Zie “Hulp invoeren” op pagina 82*

De apart verkrijgbare batterij gebruiken

Opmerking:

- ❑ *Installeer de batterij pas na het installeren van de eerste fotocartridge en na het laden van de inkt.*
- ❑ *Bij gebruik van de batterij is het niet mogelijk om gegevens van de geheugenkaart op te slaan op een extern apparaat. Sluit de netadapter op de PictureMate aan wanneer u gegevens wilt opslaan.*
- ❑ *Wanneer u gegevens van uw computer kopieert naar een geheugenkaart, moet u eerst controleren of de batterij nog vol genoeg is. Als de batterij leeg is, wordt het opslaan van gegevens geannuleerd en loopt u het risico dat er beschadigde gegevens op de geheugenkaart achterblijven.*

Zie “Bij gebruik van de apart verkrijgbare batterij” op pagina 10 voor meer informatie over het veilig werken met de batterij.

De batterij installeren

Volg de onderstaande instructies om de batterij te installeren.

1. Zorg ervoor dat de PictureMate uitstaat.
2. Trek de netadapter uit de printer.
3. Open het batterijklepje.

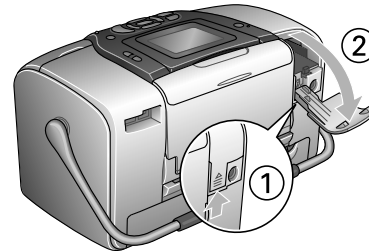

4. Schuif de batterij in de aangegeven richting in de daarvoor bestemde ruimte. De batterij moet goed vastzitten.

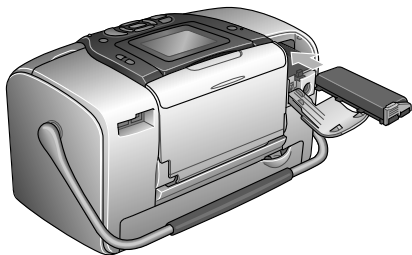

Opmerking:

Duw de batterij helemaal in de daarvoor bestemde ruimte. De batterij moet vastklikken (zie illustratie).

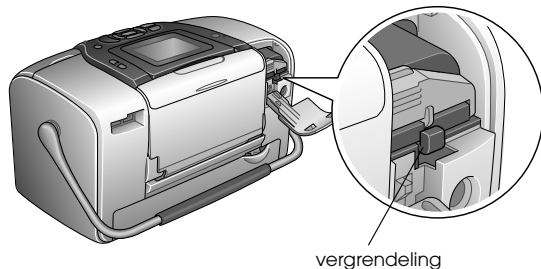

5. Sluit het batterijklepje.

De batterij verwijderen

1. Zorg ervoor dat de PictureMate uitstaat.
2. Open het batterijklepje.
3. Klap de batterijvergrendeling omlaag en trek de batterij naar buiten.

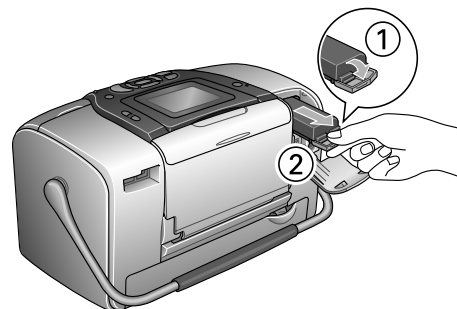



4. Sluit het batterijklepje.

De batterij opladen

Na het installeren van de batterij moet u de batterij opladen met de netadapter.

1. Zorg ervoor dat de batterij is geïnstalleerd.
2. Sluit de voedingskabel en netadapter aan op de printer en steek de stekker in het stopcontact.

Wanneer de PictureMate uitstaat, knippert het aan-uitlampje tijdens het opladen van de batterij. Wanneer de batterij volledig is opgeladen, gaat het aan-uitlampje uit.

Wanneer de PictureMate aanstaat tijdens het laden, knippert het pictogram  op het LCD-scherf. Zodra de batterij volledig is opgeladen, verschijnt het pictogram .



Opmerking:

Als de voorgeschreven gebruikstemperaturen niet worden nageleefd, bestaat de mogelijkheid dat de batterij niet goed wordt opgeladen.

De batterijstatus controleren

Met behulp van het LCD-scherf

De batterijstatus is altijd zichtbaar in de rechterbovenhoek van het LCD-scherf.

Pictogram	Status
	Batterij bijna leeg.
	Batterij leeg. Laad de batterij weer op met de netadapter.
	Batterij wordt opgeladen.

Eigenschappen van de batterij

Laadtijd	Circa 2,5 uur (maximaal)
Afdruktijd (continu)	Circa 90 minuten
Aantal afdrukken	Circa 50 vellen (4 x 6 inch) *

* Bij het afdrukken vanaf een Memory Stick met een volledig opgeladen nieuwe batterij op kamertemperatuur. Het precieze aantal vellen hangt af van de geheugenkaart, de hoeveelheid gegevens en andere omstandigheden.

Automatische uitschakeling

Wanneer de PictureMate stroom krijgt van een batterij, wordt de printer na 15 minuten niet gebruikt te zijn automatisch uitgeschakeld om stroom te besparen.

Opmerking:

Wanneer er een geheugenkaart is geplaatst en de PictureMate is aangesloten op een computer, dan gaat de PictureMate niet automatisch uit.

Printerspecificaties

Printerspecificaties

Printer

Afmetingen	Opslag Breedte: 256 mm (10,0 inch) Diepte: 154 mm (6,1 inch) Hoogte: 167 mm (6,6 inch)
	Afdrukken Breedte: 256 mm (10,0 inch) Diepte: 305 mm (12,0 inch) Hoogte: 167 mm (6,6 inch)
Afdrukgebied	Met rand afdrukken: marge van 3 mm rondom Randloos afdrukken: marge van 0 mm
Capaciteit papierlade	20 vellen
Gewicht	2,8 kg zonder batterij en fotocartridge

Elektrische specificaties

Eigenschappen

Printer

	Bij gebruik van de lichtnetadapter	Bij gebruik van de apart verkrijgbare batterij
In	Gelijkspanning 20 V, 1,6 A	Gelijkspanning 14,4 V, 1,4 A

Lichtnetadapter

Model	A361H
In	Wisselspanning 100-240 V, 50-60 Hz, 0,8-0,4 A, 42 W
Uit	Gelijkspanning 20 V, 1,68 A

Printer gebruikt met lichtnetadapter

		Zonder een apart verkrijgbare batterij op te laden		Terwijl een apart verkrijgbare batterij wordt opgeladen	
		Wisselspanning 100-120 V in	Wisselspanning 220-240 V in	Wisselspanning 100-120 V in	Wisselspanning 220-240 V in
Stroomverbruik met lichtnetadapter	Continu afdrukken	Circa 13 W	Circa 14 W	Circa 30 W	Circa 30 W
	Energiespaarstand	Circa 5,0 W	Circa 5,5 W	Circa 27 W	Circa 28 W
	Stand-by	Circa 0,7 W	Circa 1,0 W	Circa 26 W	Circa 27 W
Ingangsstroom met lichtnetadapter (continu afdrukken)		0,4 A	0,2 A	0,7 A	0,4 A

Omgevingspecificaties

Temperatuur	Gebruik: 10 tot 35 °C (50 tot 95 °F) Opslag: -20 tot 60 °C (-4 tot 140 °F) 1 maand bij 40 °C (104 °F) 120 uur bij 60 °C (140 °F)
Luchtvochtigheid	Gebruik: 20 tot 80% RV Opslag: *, ** 5 tot 85% RV

* Bij opslag in transportcontainer

** Zonder condensatie

Ingebouwde kaartsleuven

Kaartsleuven	CF Type II-kaartsleuf	Compatibel met versie 1.4 van de specificaties voor CF+ en CompactFlash
	SmartMedia-kaartsleuf	Compatibel met versie 2003 van de SmartMedia-norm
	Memory Stick-/MemoryStick PRO-kaartsleuf	Compatibel met versie 1.3 van de Memory Stick-norm Compatibel met versie 1.0 van de Memory Stick-norm en de Memory Stick PRO-specificaties
	SD-/MMC-kaartsleuf	Compatibel met deel 1 van de SD Memory Card-specificaties, versie 1.0 van de specificaties voor de fysieke laag Compatibel met de MultiMediaCard-norm
	xD-Picture Card-sleuf	Compatibel met "xD-Picture Card™ Card Specification Version 1.20 Type M"

Compatibele geheugenkaarten	CompactFlash SmartMedia* Memory Stick Memory Stick PRO Memory Stick Duo** Memory Stick PRO Duo** MagicGate Memory Stick MagicGate Memory Stick Duo** Microdrive SD (Secure Digital) Card MultiMediaCard miniSD Card** xD-Picture Card xD-Picture Card Type M
Spanningsvereisten	3,3 V 3,3 V/5 V gecombineerd gebruik Stroom maximaal 500 mA

* De maximumcapaciteit bedraagt 128 MB.

** Adapter nodig.

Fotocartridge

PictureMate Photo Cartridge (T557)

Kleur	Zwart, Cyaan, magenta, geel, rood en blauw
Levensduur	6 maanden na openen verpakking, bij 25 °C (77 °F)
Temperatuur	Opslag: -20 tot 40 °C (-4 tot 104 °F) 1 maand bij 40 °C (104 °F) Vriespunt:* -11 °C (12,2 °F)

* Inkt ontdooit en is bruikbaar na circa 3 uur op 25 °C (77 °F).

Externe opslagapparatuur

Verbindingen	USB 1.1* Bitsnelheid: 12 Mbps (Full Speed-apparaat) Connectortype: USB A Gegevenscodering: NRZI Aanbevolen kabellengte: Minder dan 1,8 meter
---------------------	--

* Niet alle USB-apparatuur wordt ondersteund. Raadpleeg de lokale ondersteuning voor meer informatie.

Normen en goedkeuringen

Printer

Amerikaans model:

Veiligheid	UL60950-1 CSA No. 60950-1
EMC	FCC lid 15 sublid B klasse B CSA C108.8 klasse B

Europees model:

EMC	EMC-richtlijn 89/336/EEG EN 55022 klasse B EN 55024
-----	---

Australisch model:

EMC	AS/NZS CISPR22 klasse B
-----	-------------------------

Lichtnetadapter

Amerikaans model:

Veiligheid	UL 60950-1 CSA C22.2 No. 60950-1
EMC	FCC lid 15 sublid B klasse B CSA C108.8 klasse B

Europees model:

Veiligheid	Laagspanningsrichtlijn 72/23/EEG EN60950-1
EMC	EMC-richtlijn 89/336/EEG EN55024 EN61000-3-2 EN61000-3-3

Australisch model:

Veiligheid	AS/NZS 60950.1
EMC	AS/NZS CISPR22 klasse B

Index

A

- Aanpassing
 - foto, 34 tot 37
- Aan-uitknop On, 19
- Afbeelding
 - indelingen, 16
 - kwaliteit, 34 tot 37, 78 tot 79
- Afdrukken in zwart-wit, 32 tot 33
- Alle foto's
 - afdrukken, 22
- Apparaat
 - extern, 39 tot 41, 42 tot 45
- Automatische correctie van foto's, 35 tot 36

B

- Back-up van foto's maken, 39 tot 41
- Batterij
 - gebruiken, 84 tot 86
 - kopen, 83
- Bereik, 23 tot 24
- Bestandsindelingen, 16
- Bijsnijden
 - foto, 33 tot 34
- Blanco pagina's, 81
- Bluetooth, 46, 83
 - Photo Print Adapter, 15
- Bovenste 1/2, 30

C

- Camera
 - afdrukken van, 44
 - geselecteerde foto's (DPOF), 27
- Cartridgestatus, 52
- Cd
 - afdrukken van, 42 tot 44
 - bestanden opslaan op, 39 tot 41
- Contact opnemen met EPSON, 82
- Contrast van LCD-scherm, 62

D

- Datum
 - foto zoeken, 24 tot 25
 - stempel, 31 tot 32
- Diavoorstelling, 38
- Direct Print instellen, 44 tot 45
- Displayinstelling, 60 tot 61
- DPOF (Digital Print Order Format), 27 tot 30
- Driver, 65 tot 67
- Dubbel, 30

E

- Enkele foto's
 - afdrukken, 22 tot 23
- Exif Print, 35

- EXT/IF-aansluiting, 39 tot 41
- Extern apparaat, 39 tot 41, 42 tot 45

F

- flashgeheugen
 - afdrukken van, 42 tot 44
 - bestanden opslaan op, 39 tot 41
- Foto
 - bijsnijden, 33 tot 34
 - indelingen, 16
 - kopiëren, 39 tot 41
 - kwaliteit, 34 tot 37, 78 tot 79
 - opslaan, 39 tot 41
 - Foto's kiezen, 21 tot 30
 - Foto's kopiëren, 39 tot 41
 - Fotobestanden opslaan, 39 tot 41
 - Fotocartridge
 - inktniveau, 52
 - kopen, 83
 - veiligheidsvoorschriften, 12
 - vervangen, 52, 52 tot 57
 - Fotocartridge vervangen, 52, 52 tot 57
 - Foto corrigeren, 34 tot 37
 - Foto verbeteren, 34 tot 37
 - Foutberichten, 74

G

Gebruikershandleiding, 16
Geheugenkaart
 adapter, 19
 compatibiliteit, 19, 90
 plaatsen, 19
 problemen, 74, 78
 typen, 19, 90
 verwijderen, 20
geheugenstaafje
 afdrukken van, 42 tot 44
 bestanden opslaan op, 39 tot 41

H

Halve pagina, 29 tot 30
Handgreep, 17
Handleidingen, 16
Hulp invoeren, 82

I

Index, 30
Inkt, zie Fotocartridge
Inkt laden, 77
Installatieproblemen, 77
Instellingen
 PictureMate, 60 tot 64
Instellingen annuleren, 64

J

JPEG, 16

K

Kader, 26 tot 27, 37
Kleine afbeelding, 37
Kleine foto, 37
Kleur
 effecten, 32 tot 33
 problemen, 79
Kwaliteit, 34 tot 37, 78 tot 79

L

Lawaai
 PictureMate, 77
Lay-out, 29 tot 30, 50, 81
LCD-scherm
 berichten, 74
 contrast, 62

M

Map, 42 tot 44
Marges
 onjuist, 81
 selecteren, 29 tot 30
Meerdere foto's op één vel, 30
Memory Stick, 19
Microdrive, 19
Miniaturen, 30
miniSD-kaart, 19
MMC (MultiMediaCard), 19
Mobiele telefoon
 afdrukken van, 46
 foto's verbeteren, 37

N

Na het afdrukken, 61

O

Onderhoud, 68 tot 72
Onderhoud van de PictureMate, 68 tot 72
Onduidelijke afdrukken, 79
Onjuiste kleuren, 79
Ontbrekende delen in afbeelding, 79
Ontbrekende kleuren, 79
Opeenvolgende foto's, 23 tot 24

P

Papier
 kopen (soorten), 83
 lade, 17
 problemen met papertoevoer, 80, 80
 vastgelopen papier, 80
Pasfoto, 30
PDA
 afdrukken van, 46
Persoonlijke standaardinstellingen
 wijzigen, 63
PhotoEnhance, 35 tot 36
PictBridge, 15, 44
PictureMate inpakken, 58
PictureMate meenemen, 58
PictureMate PicturePack, 83
PictureMate vervoeren, 58
PIF, 26 tot 27, 37
PIM (PRINT Image Matching), 16, 35

Printer aanzetten, 19
PRINT Image Matching, 16, 35
Printkop
 reinigen, 68 tot 70
 uitlijnen, 70 tot 72
Printkop reinigen, 68 tot 70
Printkop uitlijnen, 70 tot 72
Problemen
 afdrukkwaliteit, 78 tot 79
 fotokwaliteit, 78 tot 79
 geheugenkaart, 78
 ontbrekende kleuren, 79
 papiertoevoer, 80, 80
 vastgelopen papier, 80
Problemen met de afdrukkwaliteit, 78 tot 79
Problemen oplossen, 74 tot 81

R

Randen, 29 tot 30, 81
Randloze foto's, 29 tot 30
Reinigen
 printer, 73
Resetten, 64
Resolutie, 16

S

SD-kaart (Secure Digital), 19
Sepia, 32 tot 33
SmartMedia-kaart, 19
Software installeren, 65 tot 67

Spuitkanaaltjes
 reinigen, 68 tot 70
Spuitkanaaltjes controleren, 68, 70
Station
 extern, 39 tot 41, 42 tot 45
Status
 fotocartridge, 52
Stempel
 datum en tijd, 31 tot 32

T

Taal, 63
Technische ondersteuning, 82
TIFF, 16
Tijdstempel, 31 tot 32

U

Uitvoerlade, 17
USB DP (USB Direct Print), 15, 44
USB-kabel, 43 tot 45, 59

V

Vage afbeeldingen, 79
Vastgelopen papier
 papier, 80
Verbruiksmaterialen, 83
Verstopte spuitkanaaltjes, 68, 68 tot 70
Vervoeren, 58
Verwijderen
 fotocartridge, 52

geheugenkaart, 20
Vlekken, 79
Voedingskabel, 59
Voorkeuren
 instellen, 60 tot 64

X

xD-Picture Card, 19

Z

Zijgeleider, 18
Zip-schijf
 afdrukken van, 42 tot 44
 bestanden opslaan op, 39 tot 41
Zoomen, 33 tot 34

