

EPSON®

Valokuvatulostin

PictureMate 500

Mitään tämän julkaisun osaa ei saa kopioida, tallentaa mihinkään hakujärjestelmään eikä siirtää elektronisesti, mekaanisesti, valokopioimalla, äänittämällä tai muulla tavalla ilman Seiko Epson Corporationilta etukäteen hankittua kirjallista lupaa. Tässä oppaassa annettuja tietoja on tarkoitettu käyttäjä vain tämän Epson-tulostimen yhteydessä. Epson ei vastaa vahingoista, jotka aiheutuvat näiden tietojen soveltamisesta muihin tulostimiin.

Seiko Epson Corporation tai sen tytäryhtiöt eivät ole vastuussa tämän tuotteen hankkijalle tai kolmansille osapuolille mahdollisesti aiheutuvista vahingoista, menetyksistä, kustannuksista tai kuluista, jotka aiheutuvat onnettomuudesta, tämän tuotteen väärinkäytöstä tai siihen tehdyistä luvattomista muunnoksista, korjauksista tai muutoksista tai (Yhdysvaltoja lukuun ottamatta) siitä, että Seiko Epson Corporationin antamia käyttö- ja huolto-ohjeita ei noudateta tarkoin.

Seiko Epson Corporation ei vastaa mistään vahingoista tai vaikeuksista, jotka aiheutuvat muiden lisävarusteiden tai tarvikkeiden kuin Seiko Epson Corporationin ilmoittamien alkuperäisten Epson-tuotteiden tai Epson-hyväksynnän saaneiden tuotteiden käytöstä.

Seiko Epson Corporation ei vastaa mistään sähkömagneettisista häiriöistä johtuvista vahingoista, mikäli niihin on syytä muiden kuin Epson-hyväksynnän saaneiden liitännäkaapeleiden käyttö.

EPSON® on rekisteröity tavaramerkki, ja PictureMate™ on tavaramerkki, jotka omistaa Seiko Epson Corporation. PRINT Image Matching™ ja PRINT Image Matching -logo ovat Seiko Epson Corporationin tavaramerkkejä.

Copyright © 2001 Seiko Epson Corporation. Kaikki oikeudet pidätetään. USB DIRECT-PRINT™ ja USB DIRECT-PRINT -logo ovat Seiko Epson Corporationin tavaramerkkejä.

Copyright © 2002 Seiko Epson Corporation. Kaikki oikeudet pidätetään. Microsoft® ja Windows® ovat Microsoft Corporationin rekisteröityjä tavaramerkkejä.

Apple® ja Macintosh® ovat Apple Computer Inc:n rekisteröityjä tavaramerkkejä.

Osa tulostinohjelmiston CD-levylle tallennetusta kuva-aineistosta on käytetty Design Exchange Co., Ltd:n myöntämällä käyttöoikeudella. Copyright © 2000 Design Exchange Co., Ltd. Kaikki oikeudet pidätetään. DPOF™ on CANON INC:n, Eastman Kodak Companyn, Fuji Photo Film Co., Ltd:n ja Matsushita Electric Industrial Co., Ltd:n tavaramerkki. Bluetooth®-sanamerkki ja -logot ovat Bluetooth SIG, Inc:n omaisuutta ja Seiko Epson Corporationilla on niiden käyttämiseen eri yhteyksissä käyttöoikeus.

Zip® on Omega Corporationin rekisteröity tavaramerkki. SD™ on tavaramerkki.

Memory Stick, Memory Stick Duo, Memory Stick PRO ja Memory Stick PRO Duo ovat Sony Corporationin tavaramerkkejä.

xD-Picture Card™ on Fuji Photo Film Co., Ltd:n tavaramerkki.

Yleinen huomautus: Tässä oppaassa mainittuja tuotenimiä on käytetty vain tummistustarkoituksessa, ja ne voivat olla omistajiensa tavaramerkkejä. Epson ei vaadi itselleen mitään oikeuksia näihin tuotenimiin.

Copyright © 2005 Seiko Epson Corporation. Kaikki oikeudet pidätetään.

PictureMate-laitteen esittely

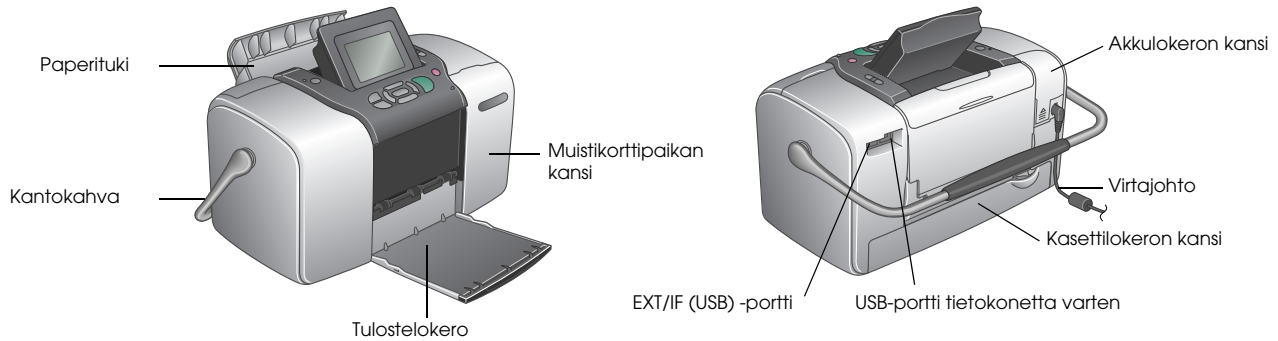
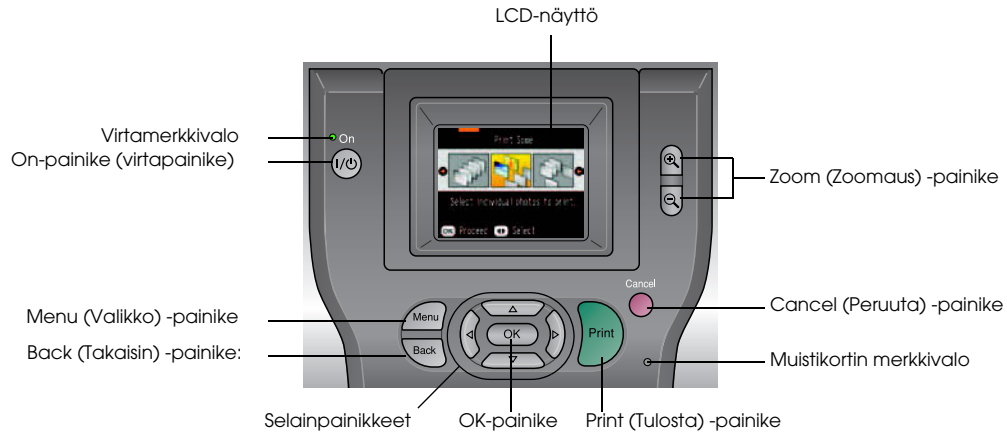

Sisältö

Turvallisuusohjeet

Tärkeitä turvallisuusohjeita	6
Varoitukset, muistutukset ja huomautukset	12

Tervetuloa!

Lyhyt johdanto digitaalivalokuvien kehitysprosessiin .	14
Tuetut kuvatiedostomuodot	16
Lisätietojen etsiminen	16

Tulostamisen valmistelu

Paperin syöttäminen	17
Ohjeita paperin käsittelyyn	18
Muistikortin asettaminen	19

Valokuvien perustulostus

Kaikkien kuvien tulostaminen	22
Useiden kuvien tulostaminen	22
Valokuva-alueen tulostaminen	23

Tulostettavien valokuvien etsiminen päivämäärän mukaan	24
Luettelokuvan tulostaminen	25
Kehyksellä varustetun valokuvan tulostaminen	25
Kamerassa valittujen DPOF-valokuvien tulostaminen .	27

Valokuvien käsittely

Sivun asettelun valitseminen	28
Päivämäärän tai ajan lisääminen	29
Valokuvien tulostaminen mustavalkoisina tai seepiasävyisinä	31
Valokuvan rajaaminen	31
Valokuvien korjaaminen	32
Valokuvan tulostaminen kamerasäädöillä kehyksellä varustettuna	35
Diaesityksen katsominen	36

Kuvien tallentaminen ulkoiseen laitteeseen

Kuvien tallentaminen ulkoiseen laitteeseen	37
--	----

Tulostaminen ulkoisen laitteen avulla

Tulostaminen ulkoisen aseman avulla	40
Tulostaminen PictBridge-yhteensopivan kameran avulla	42
Tulostaminen Bluetooth-laitteen avulla	44

Värikasetin vaihtaminen

Värikasetin tilan tarkistaminen (mustetaso)	50
Värikasetin vaihtaminen	50

PictureMate-laitteen kuljettaminen

PictureMate-asetusten määrittäminen

Valokuvien näyttötavan muuttaminen LCD-näytössä .	58
Tulostuksen jälkivahvistuksen asetus	59
LCD-näytön kontrastin säätäminen	60
LCD-näytön kielen valitseminen	60
Oletusasetusten muuttaminen	60
Kaikkien tulostusasetusten palauttaminen	61

PictureMate-laitteen ja tietokoneen yhteiskäyttö

Tulostinohjelmiston asentaminen	62
---	----

PictureMate-laitteen ylläpito

Tulostuspään suuttimien tarkistaminen	65
Tulostuspään puhdistaminen	66
Tulostuspään kohdistaminen	67
Tulostimen puhdistaminen	70

Vianmääritys

Virhe- ja varoitussanomat	71
Ongelmia tulostimen virran kanssa (Tulostuspää A) . .	74
Tulostukseen ja tulostimen pitämiin ääniin liittyvät ongelmat	75
Valokuvien laatuun liittyvät ongelmat	76
Paperinsyöttöongelmat	77
Muita tulosteisiin liittyviä ongelmia	78

Asiakaspalvelu

Yhteyden ottaminen asiakaspalveluun	79
Teknisen tuen Web-sivusto	79

Lisävarusteet ja tarvikkeet

Lisävarusteet	80
Tarvikkeet	80
Lisävarusteena saatavan akun käyttäminen	81

Tulostimen tekniset tiedot

Tulostimen tekniset tiedot84

Hakemisto

Turvallisuusohjeet

Tärkeitä turvallisuusohjeita

Lue kaikki tässä osassa olevat ohjeet, ennen kuin alat käyttää tulostinta. Noudata ehdottomasti kaikkia tulostimeen merkittyjä varoituksia ja ohjeita.

Kun valitset tulostimen sijoituspaikan

Ota tulostimen sijoituspaikkaa valitessasi huomioon seuraavat seikat:

- ❑ Sijoita tulostin tasaiselle, tukevalle alustalle, joka on joka suuntaan tulostinta leveämpi. Jos tulostin sijoitetaan seinän viereen, jätä seinän ja tulostimen väliin vähintään 10 cm. Tulostin toimii kunnolla vain vaakasuoralla alustalla.
- ❑ Älä säilytä tai kuljeta laitetta vinossa, pystyasennossa, kyljellään tai ylösalaisin. Muussa tapauksessa kasetista voi vuotaa mustetta.
- ❑ Jätä tulostimen eteen tarpeeksi tilaa, jotta tulosteet mahtuvat tulemaan kokonaan ulos.

- ❑ Vältä paikkoja, joissa lämpötila ja kosteus vaihtelevat nopeasti. Suojaa tulostin ja AC-sovitin suoralta auringonvalolta, voimakkailta valonlähteiltä, vedeltä ja lämmönlähteiltä.
- ❑ Älä jätä tulostinta esimerkiksi autoon, jossa lämpötila saattaa nousta liian korkeaksi. Suojaa tulostin myös suoralta auringonvalolta sekä muilta voimakkailta valon- ja lämmönlähteiltä. Muuten tulostin saattaa vahingoittua tai mustekasetista saattaa vuotaa mustetta.
- ❑ Vältä paikkoja, joissa tulostin on alttiina pölylle, iskuille tai värinälle.
- ❑ Jätä tulostimen ympärille tarpeeksi tilaa riittävää tuuletusta varten.
- ❑ Sijoita AC-sovitin lähelle pistorasiaa niin, että sen virtajohto on helppo irrottaa.
- ❑ Älä käytä tai säilytä tulostinta tai AC-sovitinta tai akkua ulkotiloissa.

Kun asennat tulostimen

Ota tulostinta asentaessasi huomioon seuraavat seikat:

- ❑ Älä tuki tai peitä tulostimessa olevia aukkoja ja tuuletusreikiä.
- ❑ Virtajohtot on sijoitettava niin, että ne ovat suojassa hankaukselta, leikkautumiselta, kulumiselta, taittumiselta ja sotkeutumiselta. Älä aseta esineitä virtajohtojen päälle ja huolehdi siitä, että AC-sovittimen johtojen tai virtajohtojen päälle ei voi astua. Tarkista erityisen huolellisesti, että virtajohtot ovat suorassa molemmista päistä ja niistä kohdista, joissa ne menevät AC-sovittimeen tai tulevat siitä.
- ❑ Käytä vain laitteen mukana toimitettavaa virtajohtoja. Muun johdon käyttäminen saattaa aiheuttaa tulipalon, sähköiskun tai vahingoittumisen.
- ❑ AC-sovitin A361H on tarkoitettu käytettäväksi siinä tulostimessa, jonka mukana se on toimitettu. Älä yritä käyttää sitä muissa sähkölaitteissa, ellei toisin kehoteta.
- ❑ Käytä vain AC-sovittimen teknisissä tiedoissa mainittua virtalähdettä ja johda virta aina suoraan tavallisesta pistorasiasta AC-virtajohtojen avulla, joka täyttää paikalliset turvallisuusstandardit.
- ❑ Vältä käyttämästä sellaisissa virtapiireissä olevia pistorasioita, joihin on jo kytketty kopiokoneita tai jatkuvasti käynnistyviä ja sammuvia laitteita, esimerkiksi ilmastointilaitteita.
- ❑ Vältä käyttämästä pistorasioita, jotka on varustettu seinäkatkaisimella tai automaattijastimella.
- ❑ Pidä koko tietokonejärjestelmä riittävän etäällä mahdollisista sähkömagneettisten häiriöiden lähteistä, kuten kaiuttimista ja langattomien puhelinten pöytäyksiköistä.
- ❑ Älä käytä vahingoittunutta tai hankautunutta virtajohtoa, AC-sovitinta tai lisäakkua.
- ❑ Jos kytket tulostimen sähköverkkoon jatkojohdon kautta, varmista, ettei jatkojohtoon kytkettyjen laitteiden yhteen laskettu ampeeriarvo ylitä johdolle määritettyä ampeeriarvoa. Varmista myös, ettei kaikkien samaan pistorasiaan kytkettyjen laitteiden yhteenlaskettu ampeerimäärä ylitä pistorasialle määritettyä ampeeriarvoa.

- ❑ Älä koskaan pura tai viritä tai yritä korjata AC-sovitinta, virtajohtoa, tulostinta ja lisävarusteita muuten kuin tulostimen oppaassa mainituin tavoin.
- ❑ Irrota tulostin ja AC-sovitin sähköverkosta, poista akku tulostimesta ja vie laite ammattitaitoiseen huoltoon seuraavissa tilanteissa:

Virtajohto tai pistoke on vahingoittunut; tulostimeen, AC-sovittimeen tai akkuun on päässyt nestettä; tulostin, AC-sovitin tai akku on pudonnut tai niiden kuori on vahingoittunut; tulostin, AC-sovitin tai akku ei toimi normaalisti tai sen toiminta on muuttunut selvästi. (Älä tee asetuksia, joita ei ole kuvattu käyttöohjeissa.)

- ❑ Älä käsittele laitteita märin käsin.
- ❑ Jos aiot käyttää AC-sovitinta tai akkua Saksassa, rakennuksen asennus on suojattava 10 tai 16 A:n sulakkeella, jotta tulostimelle voidaan taata riittävä oikosulku- ja ylivirtasuojaus.

Kun käytät tulostinta

Ota tulostinta käyttäessäsi huomioon seuraavat seikat:

- ❑ Jos käytät tulostinta paikoissa, joissa sähkölaitteiden käyttöä on rajoitettu, kuten lentokoneissa tai sairaaloissa, noudata kyseisten paikkojen ohjeita.
- ❑ Älä työnnä mitään esineitä tulostimen sisään sen aukoista.
- ❑ Varo läikyttämästä nesteitä tulostimen tai AC-sovittimen päälle.
- ❑ Älä työnnä kättäsi tulostimen sisään äläkä kosketa värikasetteja tulostuksen aikana.
- ❑ Katkaise tulostimesta virta aina painamalla On-painiketta (virtapainiketta). Älä irrota tulostinta pistorasiasta tai katkaise pistorasiasta virtaa, ennen kuin tulostimen virtamerkkivalo on sammunut.
- ❑ Tarkista ennen tulostimen kuljettamista, että värikasetti on paikallaan.
- ❑ Jätä värikasetti paikalleen. Kasetin poistaminen voi aiheuttaa tulostuspään kuivumisen, mikä puolestaan voi haitata tulostimen toimintaa.

Muistikortin käyttäminen

- ❑ Käytä vain tulostimeen soveltuvia muistikortteja. Katso ohjeet kohdasta Muistikorttien lataaminen.

LCD-näytön käyttäminen

- ❑ LCD-näytössä on muutamia pieniä kirkkaita tai tummia kohtia. Tämä on normaalia eikä merkitse, että LCD-näyttö on vioittunut.
- ❑ Käytä vain kuivaa, pehmeää kangasta LCD-näytön pyyhkimiseen. Älä käytä nestemäisiä tai kemiallisia puhdistusaineita.
- ❑ Jos tulostimen ohjauspaneelin LCD-näyttö on vioittunut, ota yhteys jälleenmyyjään. Jos käsillesi joutuu nestekideliuosta, pese kädet huolellisesti saippualla ja vedellä. Jos nestekideliuosta joutuu silmiin, huuhtelee silmät välittömästi vedellä. Jos huolellisen huuhtelun jälkeen silmissä on ärsytystä tai näköhäiriöitä, mene välittömästi lääkäriin.

Lisävarusteena saatavan Bluetooth-valokuvatulostussovittimen käyttäminen

Lue Bluetooth-valokuvatulostussovittimen turvallisuusohjeet sen omista ohjeista.

Lisävarusteena saatavan akun käyttäminen

- ❑ Jos akun sisältämää happoa joutuu silmiin tai iholle, huuhtelee silmät tai iho heti runsaalla vedellä ja mene lääkäriin. Jos akku tai sen osia joutuu nieluun, mene heti lääkäriin.
- ❑ Käytä tässä tulostimessa vain Epsonin Li-ion-akkua, jonka mallitunnus on EU-112, käyttöoppaissa annettujen ohjeiden mukaisesti. Väärän akkumallin käyttäminen voi aiheuttaa räjähdyksen.
- ❑ Käytä akun lataamiseen ja tulostimen virtalähteenä vain AC-sovitinta, jonka malli on A361H.
- ❑ Älä lataa tai käytä akkua muissa laitteissa. Akun käyttäminen muissa laitteissa voi vahingoittaa akkua tai muita laitteita tai aiheuttaa räjähdyksen.

- Suojaa laite oikosuluilta pitämällä akun kuori kiinni akussa.
- Älä käsittele akkua märin käsin tai käytä sitä veden läheisyydessä.
- Suojaa akku vedeltä ja kosteudelta.
- Älä pudota, käsittele terävällä esineellä, pura tai riko akkua tai aiheuta siihen oikosulku.
- Älä pane akkua tuleen tai veteen tai niiden läheisyyteen.
- Älä käytä akkua, joka vuotaa tai on muuten vioittunut.
- Älä lataa akkua muissa laitteissa.
- Älä lataa akkua avotulen läheisyydessä tai kuumissa olosuhteissa.
- Suojaa akku lämmönlähteiltä.
- Suojaa akku kuumentumiselta äläkä jätä sitä autoon.
- Älä työnnä esineitä akussa oleviin aukkoihin, sillä ne voivat osua vaarallisiin jännitepisteisiin tai aiheuttaa oikosulun.
- Pidä akku erillään metalliesineistä, kuten kolikoista ja avaimista, sillä ne voivat aiheuttaa siinä oikosulun.
- Älä juota sähköjohtoja tai napoja suoraan akkuun.
- Älä koske akun napoihin.
- Älä säilytä akkua avotulen läheisyydessä, jos akku vuotaa tai haisee epätavalliselta.
- Jos akku ylikuumenee tai muuttaa väriään tai muotoaan, poista se tulostimesta äläkä käytä sitä enää.
- Lataa akku ennen käyttöä, jos se on ollut pitkään käyttämättömänä.

Lisävarusteena saatavan akun säilyttäminen

- ❑ Jos et käytä tulostinta pitkään aikaan, poista akku tulostimesta ja säilytä ne erillään, jottei akun sähkövaraus ylipurkautuisi.
- ❑ Älä säilytä akkua paikassa, jossa lämpötila tai ilmankosteus voi olla suuri.
- ❑ Pidä akku poissa lasten ulottuvilta.

Akun hävittäminen

Varmista ennen akun hävittämistä, että akun sähkövaraus on kokonaan purkautunut.

Varoitus:

- ❑ *Älä hävitä akkuja sekajätteen mukana. Toimita ne keräys- tai kierrätyspisteisiin paikallisten säädösten mukaisesti.*
- ❑ *Älä hävitä akkua polttamalla.*

Eurooppaa koskeva ohje:

Älä hävitä akkuja sekajätteen mukana. Toimita ne kierrätyspisteisiin paikallisten säädösten mukaisesti.

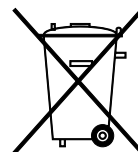

Yhdysvaltoja ja Kanadaa koskeva ohje:



Tämä merkki osoittaa, että RBRC (Rechargeable Battery Recycling Corporation) huolehtii akun kierrätyksestä. Kun haluat hävittää akun, ota yhteyttä RBRC:hen.

Värikasettien käsittelyminen

Ota värikasetteja käsitellessäsi huomioon seuraavat seikat:

- ❑ Älä ravista värikasettia sen jälkeen, kun olet poistanut sen pakkauksesta. Kasetti saattaa vuotaa.
- ❑ Älä irrota kasetissa olevaa tarraa tai revi sitä musteen vuotamisen välttämiseksi.

- ❑ Älä käytä värikasettia pakkaukseen painetun päivämäärän jälkeen. Muutoin tulostuslaatu voi heiketä. Saavutat parhaan tuloksen käyttämällä värikasetin kuuden kuukauden kuluessa sen asentamisesta.
- ❑ Älä yritä avata värikasetteja tai täyttää niitä uudelleen. Tulostuspää voi vahingoittua.
- ❑ Jos tuot värikasetin kylmästä lämpimään, anna sen lämmetä huoneenlämmössä vähintään kolme tuntia ennen käyttöä.
- ❑ Säilytä värikasetit viileässä ja valolta suojattuna.
- ❑ Värikasetissa olevaan mikropiiriin on tallennettu kasettia koskevia tietoja, esimerkiksi jäljellä olevan musteen määrä, jotta kasetin voi poistaa tulostimesta ja asentaa tulostimeen vapaasti uudelleen. Mustetta kuluu kuitenkin aina jonkin verran, kun kasetti asennetaan uudestaan, sillä tulostin tarkistaa käyttövarmuuden automaattisesti.
- ❑ Säilytä värikasetti niin, että pakkauksen pohja on alaspäin.

ENERGY STAR® -yhteensopiva



As an ENERGY STAR®-kumppanina EPSON on todennut tämän tuotteen energiankulutuksen suhteen ENERGY STAR® - ohjeiden mukaiseksi.

Kansainvälinen ENERGY STAR® -toimistolaiteohjelma on tietokone- ja toimistolaiteteollisuuden muodostama vapaaehtoinen ryhmittymä, joka pyrkii edistämään energiaa säästävien tietokoneiden, näyttöjen, tulostimien, faksien, kopiokoneiden, skannereiden ja monitoimilaitteiden käyttöönottoa energian tuottamisesta aiheutuvien ilmansaasteiden vähentämiseksi. Ohjelmakumppanien standardit ja logot ovat samat kaikissa ohjelmaan osallistuvissa maissa.

Varoitukset, muistutukset ja huomautukset

Varoitukset

Varoituksia on noudatettava tarkoin henkilövahinkojen välttämiseksi.

Muistutus

Muistutukset on otettava huomioon laitevaurioiden välttämiseksi.

Huomautukset

Huomautukset sisältävät tulostimen käyttöön liittyviä tärkeitä tietoja ja käyttöä helpottavia vinkkejä.

Tervetuloa!

PictureMate™ on kuin oma valokuvauslaboratorio. Se on helppokäyttöinen: käyttäjän tarvitsee vain liittää siihen digitaalikameran muistikortti, niin kaikki on valmista kirkasväristen, kestävien valokuvien tulostamista varten. Koska PictureMate on kevyt ja kannettava, tulostaminen on mahdollista milloin tahansa vaikka heti kuvauspaikalla. Lisäksi PictureMatella tulostetut valokuvat ovat arkistokelpoisia. Vielä vuosikymmenienkin kuluttua PictureMate-tulosteiden värit ovat yhtä kirkkaat kuin nyt.

Lyhyt johdanto digitaalivalokuvien kehitysprosessiin

Filmikameralla kuvattaessa prosessi on yksinkertainen: ostetaan filmi, otetaan valokuvat, viedään filmi kehitysliikkeeseen ja haetaan valmiit valokuvat ja negatiivit liikkeestä. Koska negatiivit jäävät kuvaajalle, hän voi milloin tahansa viedä ne takaisin liikkeeseen ja teettää uusia vedoksia.



Myös digitaalikuvausten tapauksessa prosessi on yksinkertainen, ja kuvaaja voi itse täydellisesti hallita kuvien kehitysprosessia. Prosessin vaiheet ovat seuraavat:

1. Katselu ja karsinta

Kun olet ottanut kaikki kuvat, katso ne digitaalikameran näytössä. Poista ne kuvat, joita et halua tulostaa eikä säilyttää.



2. Tulostus

Kiinnitä kameran muistikortti PictureMate-laitteeseen, valitse tulostettavat valokuvat ja aloita tulostus.



3. Tallennus

Jos haluat säilyttää kuvatiedostot (negatiivien tavoin), tallenna ne CD-levylle tai tietokoneeseen. Tämän jälkeen voit tulostaa ne uudelleen milloin tahansa.

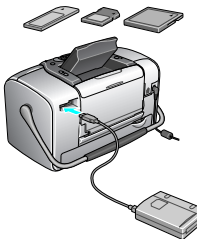

4. Muistikortin tyhjentäminen

Kun olet tallentanut kuvatiedostot, poista ne muistikortilta, jotta uusille valokuville tulee tilaa.

Erikoisominaisuudet

Tulostaminen PictureMate-laitteen avulla on helppoa seuraavien erikoisominaisuuksien ansiosta:



Päävalikko

PictureMate-laitteen päävalikon avulla voit tulostaa kaikki valokuvat tai valita tulostettavaksi vain osan. Katso "Valokuvien perustulostus" sivulla 21.



Rajaa

Voit rajata valokuvat PictureMate-laitteen avulla. Tietokonetta ei tarvita. Katso "Valokuvan rajaaminen" sivulla 31.



DPOF

Jos käyttämäsi kamera tukee DPOF (Digital Print Order Format) -standardia, voit valita tulostettavat valokuvat muistikortin ollessa vielä kamerassa. Kun kiinnität muistikortin PictureMate-laitteeseen, laite tunnistaa valitut kuvat automaattisesti. Katso "Kamerassa valittujen DPOF-valokuvien tulostaminen" sivulla 27.



Jos käyttämäsi kamera on PictBridge®- tai USB DP (USB Direct Print) -yhteensopiva, voit liittää kameran PictureMate-laitteeseen ja hallita tulostamista kameran avulla. Katso "Tulostaminen

PictBridge-yhteensopivan kameran avulla" sivulla 42.



Jos käytössäsi on Bluetooth®-yhteensopiva PDA-laite, matkapuhelin tai tietokone, voit lähettää valokuvat langattoman yhteyden avulla PictureMate-laitteeseen tulostettaviksi. Tarvitset vain lisälaitteena saatavan Epson®

Bluetooth Photo Print -sovittimen. Katso "Tulostaminen Bluetooth-laitteen avulla" sivulla 44.

Huomautus:

PictureMate tukee myös P.I.M. (PRINT Image Matching™)- ja Exif Print -kuvankäsittelystandardeja, jotka ovat monien kameroiden vakio-ominaisuuksia. Katso kameran käyttöoppaasta, onko käyttämäsi kamera P.I.M.-yhteensopiva.

Tuetut kuvatiedostomuodot



Tarkista, että valokuvasi täyttävät seuraavat PictureMate-tulostuksen asettamat vaatimukset:

- ❑ Vain JPEG- tai TIFF (Uncompressed) -tiedostot
- ❑ Kuvatarkkuus 80 × 80 – 4 600 × 4 600 kuvapistettä

PictureMate tunnistaa ja tulostaa ensimmäiset 999 muistikortille tallennettua valokuvaa.

Lisätietojen etsiminen

Laitteen purkaminen pakkauksesta ja käyttöasetusten tekeminen



Ohjeita PictureMate-laitteen purkamisesta, asentamisesta ja käyttämisestä on *Start Here (Aloitus)* -ohjeessa.

Tulostaminen, asetusten muuttaminen ja tulostinohjelmiston asentaminen

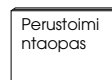

Perustoimintaopas (tämä kirjanen) sisältää ohjeita kuvien tulostamisesta suoraan kameran muistikortilta. Oppaassa on ohjeita myös muiden laitteiden avulla tulostamisesta, PictureMate Photo Cartridge -värikasetin vaihtamisesta, PictureMate-laitteen huoltamisesta ja tulostinohjelmiston asentamisesta sekä vianmäärityksestä.

PictureMate-laitteen ja tietokoneen yhteiskäyttö



CD-levyllä oleva käytönaikainen *käyttöopas* sisältää runsaasti tietoja ja ohjeita PictureMate-laitteen ja tietokoneen yhteiskäytöstä.

Tulostamisen valmistelu

Ennen kuin voit tulostaa, PictureMate-laitteeseen on ladattava paperia ja siihen on kiinnitettävä muistikortti.

Paperin syöttäminen

Lataa PictureMate Photo Paper -paperi laitteeseen seuraavasti:

Muistutus:

*Älä lataa laitteeseen tavallista paperia.
PictureMate saattaa vioittua.*

1. Käännä kantokahva taakse ja paina se alas. Avaa sitten paperituki ja tulostelokero.

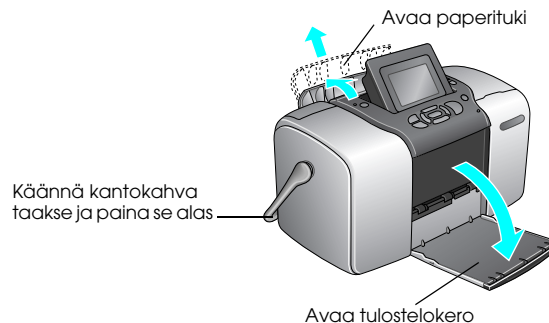

Huomautus:

Pidä kantokahva alhaalla tulostuksen aikana, jotta paperi voi esteettä kulkea laitteen läpi.

2. Vedä paperituen yläosaa varovasti ylös, kunnes se napsahtaa paikalleen.

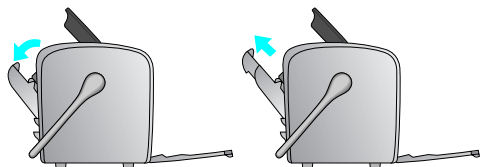

3. Aseta paperi oikeaa reunaan vasten, kiiltävä puoli ylöspäin.

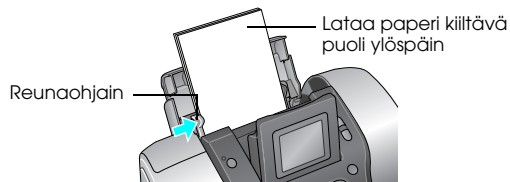

Huomautus:

Tarkista, että paperin kiiltävä puoli on ylöspäin, jotta muste ei leviää.

4. Siirrä vasen reunaohjain paperia vasten. Varmista, että paperi on ohjainten välissä tiukasti mutta kuitenkin niin, että paperi pääsee liikkumaan.

Huomautus:

Kun tarvitset lisää paperia, tilaa PictureMate PicturePack. Katso lisätietoja kohdasta "Tarvikkeet" sivulla 80.

Ohjeita paperin käsittelyyn

Tulosteiden säilyttäminen

- ❑ Älä koske paperin tulostuspuoleen äläkä pinoa tulosteita, ennen kuin muste on kuivunut.
- ❑ Kuva saattaa naarmuuntua, jos paperin tulostuspuoleen kosketaan. Jos tulostuspuolta hangataan voimakkaasti, mustetta saattaa irrota paperista.
- ❑ Älä pinoa tulosteita kuvapuolel vastakkain.
- ❑ Älä pinoa tulosteita ja perinteisiä valokuvavedoksia kuvapuolel vastakkain.
- ❑ Kun pinoat tulosteita, pane tulosteiden väliin arkki tavallista paperia tai muuta kosteutta imevää paperia.

Käyttämättömän paperin säilyttäminen

Aseta käyttämätön paperi takaisin alkuperäiseen pakkaukseen ja suojaa se kylmältä ja kuumalta, kosteudelta ja kirkkailta valoilta.

Tulosteiden ripustaminen

- ❑ Epson suosittelee sisätiloihin ripustettavien tulosteiden kehystämistä lasin alle, jotta värit säilyisivät mahdollisimman hyvin.
- ❑ Vältä tulosteiden ripustamista ulkotiloihin tai paikkaan, jossa ne altistuvat suoralle auringonpaisteelle. Auringonvalo saattaa haalistaa niiden värejä.

Huomautus:

Saavutat parhaan tuloksen, kun annat tulosteiden kuivua noin vuorokauden ennen kehystämistä.

Muistikortin asettaminen

1. Kytke PictureMate-laitteeseen virta painamalla On-painiketta (virtapainiketta).
2. Avaa muistikorttipaikan kansi.
3. Aseta muistikortti oikeaan muistikorttipaikkaan. Katso kuva.

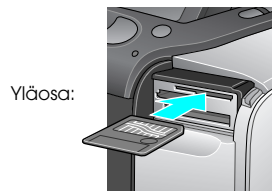

Yläosa:

SmartMedia™

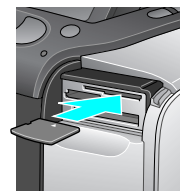

xD Picture Card™
xD-Picture Card™ Type M

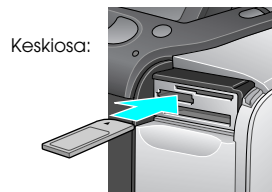

Keskiosa:

Sony Memory Stick®
Memory Stick Duo™ *
Memory Stick PRO™
Memory Stick PRO Duo™ *
MagicGate™ Memory Stick
MagicGate Memory Stick Duo™ *

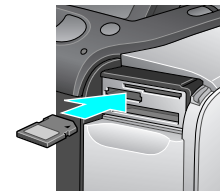

SD (Secure Digital)
miniSD™-kortti **
MMC™ (MultiMediaCard™)



Alaosaa:

Microdrive™
CompactFlash® (Type I + II)

*Vaatii Memory Stick Duo-sovittimen

**Vaatii miniSD-sovittimen

Työnnä muistikorttia, kunnes se ei enää liiku (kortti pysähtyy).

Aseta laitteeseen vain yksi muistikortti kerrallaan.

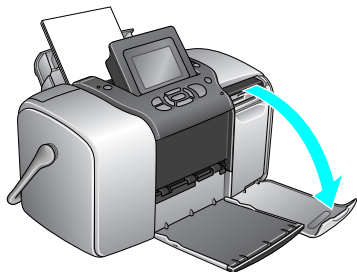

Kun muistikortti on asennettu oikein, muistikortin merkkivalo syttyy.

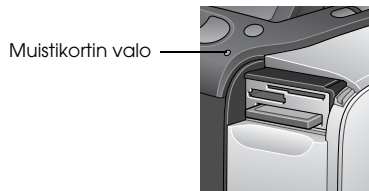

4. Avaa muistikorttipaikan kansi.

Nyt voit valita tulostettavat valokuvat ja sivun asetellut päävalikosta. Katso "Valokuvien perustulostus" sivulla 21.

Muistikortin poistaminen



Kun haluat poistaa muistikortin, tarkista, ettei muistikortin merkkivalo vilku, ja vedä kortti kohtisuoraan pois aukosta.

Muistutus:

Jos poistat muistikortin, kun muistikortin merkkivalo vilkkuu, muistikortille tallennetut kuvat saattavat kadota.

Valokuvien perustulostus

Voit valita tulostettavat kuvat päävalikossa.





	<p>Print All (Tulosta kaikki): tulostetaan kaikki muistikortin valokuvat.</p>
	<p>Print Some (Tulosta osa): valitaan joitakin valokuvia ja määritetään tulostettavien kopioiden lukumäärä.</p>
	<p>Print Range (Valitun valokuva-alueen tulostaminen): tulostetaan tietyt peräkkäiset muistikortin valokuvat.</p>

	<p>Print Index (Tulosta luettelokuva): tulostetaan esikatselukuvat kaikista muistikortille tallennetuista valokuvista.</p>
	<p>Print by Date (Tulosta päivämäärän mukaan): etsitään valokuvia niiden kuvauspäivämäärän mukaan ja valitaan halutut valokuvat tulostettaviksi.</p>
	<p>Add Frame (Lisää kehys): varustetaan tulostettava valokuva tulostimen omalla tai muistikortille tallennetulla kehyksellä.</p>
	<p>Camera-selected DPOF photos (Kamerassa valitut DPOF-valokuvat): tulostetaan joukko valokuvia, jotka on esivalittu digitaalikamerassa DPOF-toiminnon avulla.</p>

Varmista, että muistikortti on sijoitettu PictureMate-laitteeseen ja LCD-näytössä on Main Menu (Päävalikko). Suorita sitten haluamasi toiminto noudattamalla seuraavia vaiheittaisia ohjeita.

Kaikkien kuvien tulostaminen





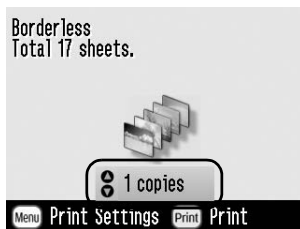

1. Valitse Print All (Tulosta kaikki) painamalla -tai -painiketta ja paina sitten OK-painiketta.
2. Valitse kopioiden lukumäärä painamalla -tai -painiketta.



3. Vahvista tulostusasetukset painamalla OK-painiketta.
4. Aloita tulostaminen painamalla Print (Tulosta)-painiketta.



Useiden kuvien tulostaminen



1. Valitse Print Some (Tulosta osa) painamalla -tai -painiketta ja paina sitten OK-painiketta.
2. Voit tarkastella tulostettavaa kuvaa painamalla -tai -painiketta.



Huomautus:

Voit vaihtaa näytettävää kuvaa painamalla -tai -painiketta.

- Valitse valokuvasta tulostettavien kopioiden lukumäärä (enintään 100) painamalla \triangleleft - tai \triangleright -painiketta.

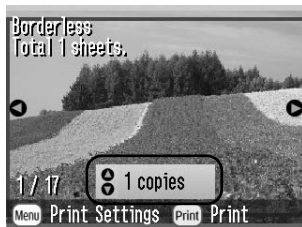

- Toista vaiheet 2 ja 3, jos haluat tulostaa enemmän kuvia.
- Vahvista tulostusasetukset painamalla OK-painiketta.
- Aloita tulostaminen painamalla Print (Tulosta) -painiketta.

Valokuva-alueen tulostaminen

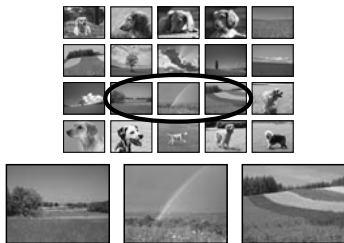

Jos haluat tulostaa tietyn valokuva-alueen eli sarjan perättäisiä valokuvia, jotka on tallennettu kameran muistikortille, noudata seuraavia vaiheittaisia ohjeita. Valokuva-alueen valitseminen on käytännöllistä, koska silloin ei tarvitse valita jokaista kuvaa erikseen.

- Valitse Print Range (Tulosta valokuva-alue) painamalla \triangleleft - tai \triangleright -painiketta ja paina sitten OK-painiketta. Näyttöön tulevat valokuvien esikatselukuvat.
- Valitse sarjan ensimmäinen kuva painamalla \triangleleft - tai \triangleright -painiketta. Paina sitten OK-painiketta.



3. Valitse sarjan viimeinen kuva painamalla ⏪-tai ⏩-painiketta.



4. Tarkista, että tulostettavissa valokuvissa on sininen korostus, ja paina sitten OK-painiketta.
5. Valitse kopioiden lukumäärä painamalla ⏴-tai ⏵-painiketta.
6. Vahvista tulostusasetukset painamalla OK-painiketta.
7. Aloita tulostaminen painamalla Print (Tulosta) -painiketta.

Tulostettavien valokuvien etsiminen päivämäärän mukaan

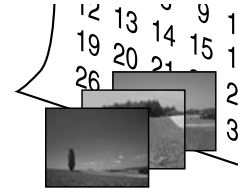

Jos tiedät valokuvien kuvauspäivämäärän, voit etsiä kuvia ja tulostaa ne helposti tämän valikon avulla.

1. Valitse Print by Date (Tulosta päivämäärän mukaan) painamalla ⏪- tai ⏩-painiketta ja paina sitten OK-painiketta.
2. Valitse haluamasi päivämäärä painamalla ⏴-tai ⏵-painiketta ja vahvista päivämäärän valinta painamalla ⏩-painiketta. Jos haluat poistaa valinnan, paina ⏪-painiketta.

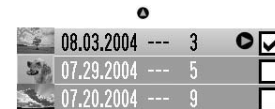

• Total 3 sheets.



3. Paina OK-painiketta.

4. Valitse haluamasi valokuva painamalla ◀- tai ▶-painiketta.

Huomautus:

Voit vaihtaa näytettävää kuvaa painamalla Ⓜ- tai Ⓜ-painiketta.

5. Valitse valokuvasta tulostettavien kopioiden lukumäärä painamalla ▲- tai ▼-painiketta.

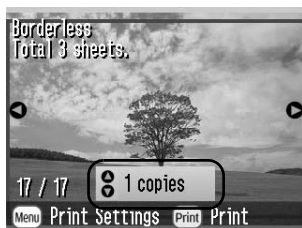

6. Toista vaiheet 4 ja 5, jos haluat tulostaa enemmän kuvia.
7. Vahvista tulostusasetukset painamalla OK-painiketta.
8. Aloita tulostaminen painamalla Print (Tulosta) -painiketta.

Luettelokuvan tulostaminen



1. Valitse Print Index (Tulosta luettelokuva) painamalla ◀- tai ▶-painiketta ja paina sitten OK-painiketta.
2. Vahvista tulostusasetukset painamalla OK-painiketta.
3. Aloita tulostaminen painamalla Print (Tulosta) -painiketta.

Kehyksellä varustetun valokuvan tulostaminen



Voit tehdä tulostettavan valokuvan hauskemmasi lisäämällä siihen kehysten. Voit käyttää valmiiksi määritettyjä kehymiä mutta voit myös lisätä kehymiä muistikortilta PIF DESIGNERin ja EPSON PRINT Image Framer Tool -ohjelmiston avulla. Tietoja ohjelmiston asentamisesta on kohdassa "Tulostinohjelmiston asentaminen" sivulla 62. Tietoja ohjelmien käyttämisestä on käytönaikaisessa käyttöoppaassa (*User's Guide*).

Huomautus:

Jos haluat tulostaa valokuvaan kehysten, joka on jo määritetty EPSON-kamerassa, katso ohjeet kohdasta "Valokuvan tulostaminen kameran määrittämällä kehyksellä varustettuna" sivulla 35.

1. Valitse Add Frame (Lisää kehys) painamalla ⏪- tai ⏩-painiketta ja paina sitten OK-painiketta.
2. Valitse valokuva painamalla ⏪- tai ⏩-painiketta ja paina sitten OK-painiketta.



3. Valitse kehys painamalla ⏪- tai ⏩-painiketta ja paina sitten OK-painiketta.

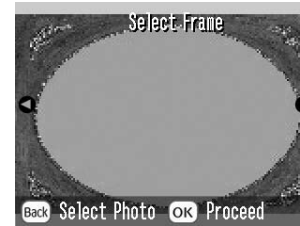

Näyttöön tulee esikatselukuva valitusta valokuvasta ja kehyksestä.



Huomautus:

Jos olet valinnut muistikortille tallennetun kehysten, esikatselukuva valokuvasta ja kehyksestä ei näytetä.

4. Valitse kopioiden lukumäärä painamalla ⏶- tai ⏷-painiketta.
5. Vahvista tulostusasetukset painamalla OK-painiketta.

6. Aloita tulostaminen painamalla Print (Tulosta) -painiketta.

Kamerassa valittujen DPOF-valokuvien tulostaminen

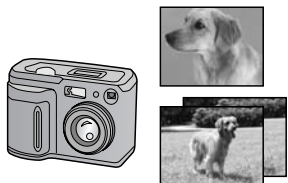

Jos kamerasi tukee DPOF (Digital Print Order Format) -standardia, voit valita tulostettavat kuvat ja kopioiden lukumäärän etukäteen. Valitse DPOF-asetuksien tulostettavat valokuvat kamerasäätöohjeiden mukaan ja sijoita muistikortti PictureMate-laitteeseen. PictureMate lukee esivalitut valokuvat automaattisesti.

1. Lataa laitteeseen paperi ja DPOF-tiedot sisältävä muistikortti.

2. Kun tämä sanoma tulee näyttöön, paina OK-painiketta.

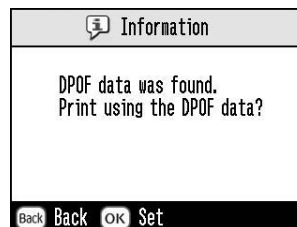





3. Aloita tulostaminen painamalla Print (Tulosta) -painiketta.

Valokuvien käsittely

Kun painat tulostusasetuksissa Menu (Valikko) -painiketta, voit muokata tulostettavia valokuvia seuraavin tavoin:





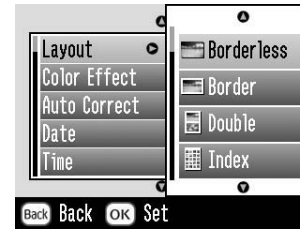

- Voit tulostaa valokuvia eri tavoin sivulle aseteltuina.
- Voit lisätä tulostettavaan valokuvaan ajan ja/tai päivämäärän.
- Voit tulostaa valokuvat mustavalkoisina tai seepiasävyisinä.
- Voit tulostaa osan valokuvasta.
- Voit säätää tai parannella valokuvatulosteita.
- Voit lisätä tulostettavaan valokuvaan kameran määrittämän kehyksen.

Päävalikossa voit myös tarkastella kaikkia muistikortille tallennettuja valokuvia sarjana, ikään kuin diaesityksenä.

2. Valitse Layout (Sivun asettelu) painamalla -tai -painiketta ja avaa sitten valikko painamalla -painiketta.
3. Valitse sivun asettelun asetus, jota haluat käyttää valokuvassa tai valokuvissa, painamalla -tai -painiketta ja paina sitten OK-painiketta.



Olet valinnut seuraavat asetukset:

- | | | | |
|---|--|---|--|
|  | Reunukseton |  | Index (Luettelokuva) |
|  | Border (Reunukset) |  | Half Page (Puoli sivua)
(2 sivua arkille ilman reunuksia) |
|  | Double (Kaksi)
(2 sivua arkille ja reunukset) |  | Photo ID (Valokuvan tunnus) |

Sivun asettelun valitseminen

1. Kun olet valinnut valokuvat ja kopioiden lukumäärän, paina Menu (Valikko) -painiketta.

Huomautus:

Jos haluat tulostaa kaksi kaksipuolista valokuvaa yhdelle arkille, valitse useita kopioita tai useita valokuvia.

4. Jos et halua muuttaa muita asetuksia, sulje valikko painamalla OK-painiketta.
5. Vahvista tulostusasetukset painamalla OK-painiketta.
6. Aloita tulostaminen painamalla Print (Tulosta) -painiketta.

Suurennetun kuvan näkyvän osan koon säätäminen reunuksettomassa tulostuksessa

Tulostusvaihtoehdon Borderless (Reunukseton) ollessa valittuna kuvaa suurennetaan automaattisesti niin, että reunukset katoavat. Tällöin osa kuvasta saattaa rajautua paperin ulkopuolelle. Voit säätää suurennetun kuvan näkyvän osan kokoa noudattamalla seuraavia vaiheittaisia ohjeita.

1. Paina päävalikossa tai valittuasi valokuvat Menu (Valikko) -painiketta
2. Valitse Setup (Asetukset) painamalla \odot - tai \ominus -painiketta ja avaa sitten valikko painamalla \odot -painiketta.
3. Valitse Borderless Expansion (Reunukseton laajennus) painamalla \odot - tai \ominus -painiketta ja paina sitten \odot -painiketta.

4. Valitse haluamasi asetus painamalla \odot - tai \ominus -painiketta ja paina sitten OK-painiketta.

Huomautus:



Useimmissa tulostustöissä on suositeltavaa valita asetus Max (Maksimoi). Näin reunuksia ei jää millekään paperin sivulle. Jos valitset asetuksen Min (Minimoi), paperin reunojen yli menevän kuva-ala pyritään pitämään mahdollisimman pienenä. Kun yli menevää kuva-alaa pienennetään, paperin sivuihin saattaa kuitenkin jäädä reunuksia.

Päivämäärän tai ajan lisääminen

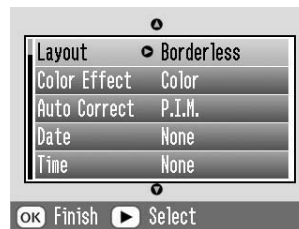

Voit lisätä valokuvan kuvauspäivämäärän ja/ tai -ajan tulosteen oikeaan alakulmaan.

1. Kun olet valinnut valokuvat ja kopioiden lukumäärän, paina Menu (Valikko) -painiketta.



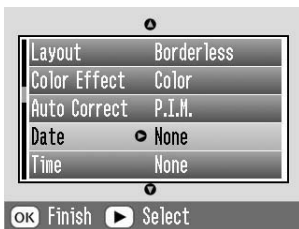

2. Jos haluat tulostaa päivämäärän, valitse Date (Päivämäärä) painamalla - tai -painiketta ja avaa sitten valikko painamalla -painiketta.



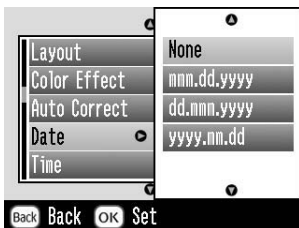

3. Valitse jokin seuraavista asetuksista painamalla - tai -painiketta:

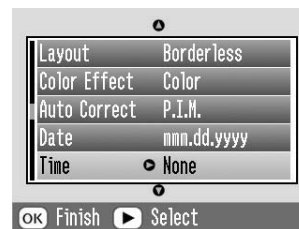

- None (Ei mitään)** (oletusarvo, päivämäärää ei tulosteta)
- mmm.dd.yyyy (kkk.pp.vvvv)** (Sep.01.2004)
- dd.mmm.yyyy (pp.kkk.vvvv)** (01.Sep.2004)
- yyyy.mm.dd (vvvv.kk.pp)** (2004.09.01)

4. Paina OK-painiketta.
5. Jos haluat tulostaa ajan, valitse Time (Aika) painamalla - tai -painiketta ja avaa sitten valikko painamalla -painiketta.



6. Valitse jokin seuraavista asetuksista painamalla - tai -painiketta:

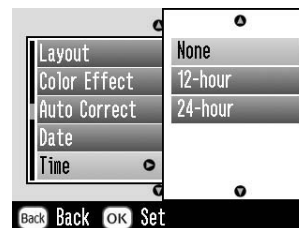

- None (Ei mitään)** (oletusarvo, aikaa ei tulosteta)
- 12-hour (12-tuntinen järjestelmä)** (03:00, kun kello on kolme iltapäivällä)
- 24-hour (24-tuntinen järjestelmä)** (15:00, kun kello on kolme iltapäivällä)

7. Paina OK-painiketta.
8. Jos et halua muuttaa muita asetuksia, sulje valikko painamalla OK-painiketta.
9. Vahvista tulostusasetukset painamalla OK-painiketta.
10. Aloita tulostaminen painamalla Print (Tulosta) -painiketta.

Valokuvien tulostaminen mustavalkoisina tai seepiasävyisinä

Voit tulostaa kuvan mustavalkoisena tai seepiasävyisenä muuttamatta alkuperäistä valokuvaa.

Huomautus:

Seepiatuloste on ruskeaan vivahtava, mikä tekee siitä vanhan valokuvan näköisen.

1. Kun olet valinnut valokuvat ja kopioiden lukumäärän, paina Menu (Valikko) -painiketta.

2. Valitse Color Effect (Väritehoste) painamalla \triangleleft - tai \triangleright -painiketta ja avaa sitten valikko painamalla \triangleright -painiketta.

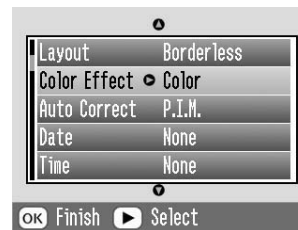





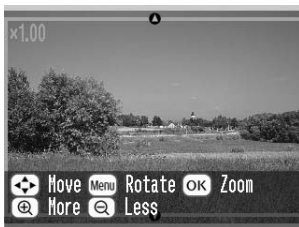

3. Valitse B&W (Mustavalkoinen) tai Sepia (Seepia) painamalla \triangleleft - tai \triangleright -painiketta ja paina sitten OK-painiketta.
4. Jos et halua muuttaa muita asetuksia, sulje valikko painamalla OK-painiketta.
5. Vahvista tulostusasetukset painamalla OK-painiketta.
6. Aloita tulostaminen painamalla Print (Tulosta) -painiketta.

Valokuvan rajaaminen

Voit tulostaa vain osan valokuvasta rajaamalla pois haluamasi alueen. Voit valita vain yhden rajattavan valokuvan kerrallaan.

1. Valitse rajattava valokuva Print Some (Tulosta osa)- tai Print by Date (Tulosta päivämäärän mukaan) -toiminnon avulla. Katso "Useiden kuvien tulostaminen" sivulla 22 tai "Tulostettavien valokuvien etsiminen päivämäärän mukaan" sivulla 24.
2. Rajaa valokuva painamalla -painiketta. Rajatun alueen ympärille tulee kehys.



3. Määritä rajattava alue noudattamalla seuraavia ohjeita.
 - Voit muuttaa kehysten kokoa painamalla - tai -painiketta.
 - Voit siirtää kehystä painamalla , , - tai -painiketta.
 - Voit kiertää kehystä painamalla Menu (Valikko) -painiketta.

4. Vahvista valokuvan rajausta painamalla OK-painiketta.

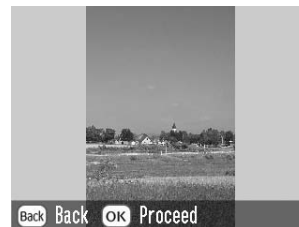

Huomautus:

Tämä asetus pysyy voimassa, kunnes tulostat valokuvan tai painat Cancel (Peruuta) -painiketta.

5. Kun olet tarkistanut kuvan rajauksen, paina OK-painiketta.
6. Jos muita asetuksia ei tarvitse muuttaa, vahvista tulostusasetukset painamalla OK-painiketta.
7. Aloita tulostaminen painamalla Print (Tulosta) -painiketta.

Valokuvien korjaaminen

PictureMate mahdollistaa valokuvien värin korjaamisen ja kuvanlaadun parantamisen ilman tietokonetta. Käytettävissä on kolme perussäätöä:

❑ Automaattiset säädöt

Jos käyttämäsi kamera tukee PRINT Image Matching- tai Exif Print -tietoja, voit säätää valokuvat automaattisesti tulostimen P.I.M.- tai Exif Print -asetusten avulla.

Jos käyttämäsi kamera ei tue PRINT Image Matching- tai Exif Print -tietoja, voit tehdä valokuvaolosuhteita vastaavia säätöjä PhotoEnhance-toiminnon avulla.

❑ Manuaaliset säädöt

Jos valokuvat ovat liian vaaleita tai liian tummia, voit säätää niiden valoisuutta tai värikylläisyyttä ja terävyyttä.

Voit tehdä manuaalisia säätöjä myös P.I.M.-, Exif Print- tai PhotoEnhance-toimintojen ollessa käytössä, jos haluat säätää automaattisia asetuksia edelleen.



❑ Pienten valokuvien parantelu

Jos valokuvat on hyvin pieniä, voit parantaa niiden kuvatarkkuutta, jolloin ne voidaan tulostaa suurempina. Voit myös poistaa valokuvista digitaalisen kohinan tai häiriön.



Huomautus:

Nämä asetukset vaikuttavat vain valokuvatulosteisiin. Alkuperäisiin kuvatiedostoihin ei tehdä muutoksia.

Valokuvien automaattinen korjaaminen

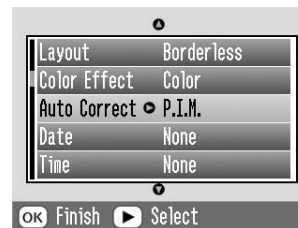
1. Kun olet valinnut valokuvat ja kopioiden lukumäärän, paina Menu (Valikko) -painiketta.
2. Valitse Auto Correct (Automaattinen korjaus) painamalla - tai -painiketta ja avaa sitten valikko painamalla -painiketta.





3. Valitse jokin asetuksista painamalla - tai -painiketta.
 - ❑ **P.I.M.** - PictureMate valitsee tämän asetuksen automaattisesti, jos se tunnistaa kameras kuvatiedostoihin tallentamat P.I.M.-tiedot. Näiden tietojen avulla voidaan varmistaa kuvan toistuminen vääristymättömänä.

- ❑ **Exif Print** - PictureMate valitsee tämän asetuksen automaattisesti, jos se tunnistaa kameran kuvatiedostoihin tallentamat Exif Print -tiedot. Näiden tietojen avulla voidaan varmistaa kuvien tulostuminen vääristymättöminä.
 - ❑ **PhotoEnhance** - Valitse tämä asetus, jos tuloste ei ole onnistunut. Asetuksen avulla voidaan korjata esimerkiksi liian tummat tai liian valoisat kuvat ja kuvat, joissa on vastavaloa.
 - ❑ **None (Ei mitään)** - Kuvat tulostetaan muuttamattomina tai P.I.M.- tai Exif Print -tiedoista huolimatta (oletusasetus, jos tiedostoissa ei ole P.I.M.- tai Exif Print -tietoja).
4. Paina OK-painiketta.
 5. Jos et halua muuttaa muita asetuksia, sulje valikko painamalla OK-painiketta.
 6. Vahvista tulostusasetukset painamalla OK-painiketta.
 7. Aloita tulostaminen painamalla Print (Tulosta) -painiketta.

Valokuvien manuaalinen korjaaminen

1. Kun olet valinnut valokuvat ja kopioiden lukumäärän, paina Menu (Valikko) -painiketta.

2. Valitse Fix Photo (Korjaa valokuva) painamalla - tai -painiketta ja avaa sitten valikko painamalla -painiketta.

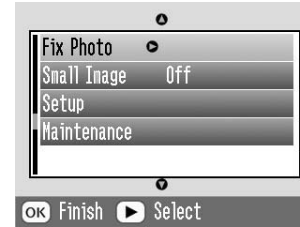

3. Valitse Brightness (Valoisuus), Saturation (Värikylläisyys) tai Sharpness (Terävyys) ja paina sitten -painiketta.
4. Tarvittaessa voit säätää asetuksia. Paina sitten OK-painiketta kahdesti.
5. Jos et halua muuttaa muita asetuksia, sulje valikko painamalla OK-painiketta.
6. Vahvista tulostusasetukset painamalla OK-painiketta.
7. Aloita tulostaminen painamalla Print (Tulosta) -painiketta.

Pienten kuvien parantelu

1. Kun olet valinnut valokuvat ja kopioiden lukumäärän, paina Menu (Valikko) -painiketta.

2. Valitse Small Image (Pieni kuva) painamalla \triangleleft - tai \triangleright -painiketta ja avaa sitten valikko painamalla \triangleright -painiketta.

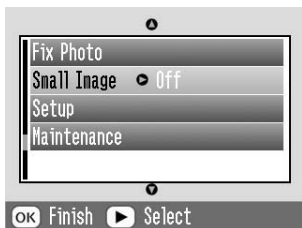

3. Valitse On (Käytössä) painamalla \triangleleft - tai \triangleright -painiketta ja paina sitten OK-painiketta.
4. Jos et halua muuttaa muita asetuksia, sulje valikko painamalla OK-painiketta.
5. Vahvista tulostusasetukset painamalla OK-painiketta.
6. Aloita tulostaminen painamalla Print (Tulosta) -painiketta.

Valokuvan tulostaminen kameran määrittämällä kehyksellä varustettuna

Jos haluat tulostaa valokuvaan kehiksen, joka on jo määritetty EPSON-kamerassa, noudata seuraavia vaiheittaisia ohjeita.

1. Paina päävalikossa tai valittuasi valokuvat Menu (Valikko) -painiketta
2. Valitse Setup (Asetukset) painamalla \triangleleft - tai \triangleright -painiketta ja avaa sitten valikko painamalla \triangleright -painiketta.
3. Valitse Enable P.I.F. Relation (Ota P.I.F.-relaatio käyttöön) painamalla \triangleleft - tai \triangleright -painiketta ja paina sitten \triangleright -painiketta.
4. Valitse On (Käytössä) painamalla \triangleleft - tai \triangleright -painiketta ja paina sitten OK-painiketta.
5. Vahvista asetus painamalla OK-painiketta ja sulje valikko painamalla uudelleen OK-painiketta.
6. Valitse valokuvat Print All (Tulosta kaikki)-, Print Some (Tulosta osa)-, Print Range (Tulosta valokuva-alue)- tai Print by Date (Tulosta päivämäärän mukaan) -valikosta ja aloita tulostaminen.

Huomautus:

Tämä asetus on käytettävissä vain, kun sivun asettelu asetukseksi on valittu Change Personal Defaults (Muuta omia oletusasetuksia) -valikossa Borderless (Reunukseton) tai Border (Reunukset).

Diaesityksen katsominen

1. Valitse päävalikosta Play Slide Show (Käynnistä diaesitys) painamalla ⏪- tai ⏩-painiketta ja paina sitten OK-painiketta.
2. PictureMate näyttää muistikortille tallennetut valokuvat järjestyksessä.
 - ❑ Voit keskeyttää diaesityksen painamalla OK-painiketta. Voit käynnistää diaesityksen uudelleen painamalla OK-painiketta.
 - ❑ Voit lopettaa diaesityksen painamalla mitä tahansa painiketta paitsi OK-painiketta.

Kuvien tallentaminen ulkoiseen laitteeseen

Voit siirtää muistikortille tallennettuja valokuvia tietokoneeseen, jos liität tietokoneen PictureMate-laitteeseen USB-kaapelin avulla. Voit tallentaa kuvia myös suoraan PictureMate-laitteeseen liitettävään ulkoiseen laitteeseen.

1. Tarkista, että PictureMate-laitteeseen on kytketty virta.
2. Aseta muistikortti PictureMate-laitteeseen.

Kuvien tallentaminen ulkoiseen laitteeseen

Kun liität ulkoisen muistilaitteen suoraan PictureMate-laitteeseen, voit tallentaa valokuvatiedostoja seuraaviin tallennusvälineisiin:

- CD-R/RW-asemaan (vain CD-R-levyt)
- Iomega® Zip®-levylle (100, 250 tai 750 Mt)
- Flash-muistiin (ThumbDrive-muisti).

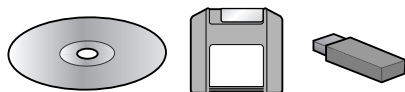

Huomautus:

Epson ei voi taata kaikkien tallennusvälineiden yhteensopivuutta.



3. Liitä CD-R/RW- tai Zip-asema tarvittaessa pistorasiaan.
4. Liitä asema PictureMate-laitteeseen:

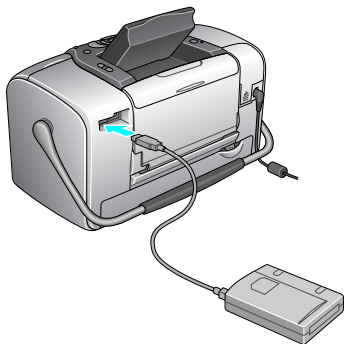

- ❑ Jos käytät CD-R/RW- tai Zip-asemaa, liitä sen USB-kaapeli EXT/IF-porttiin, joka on PictureMate-laitteen takana. Aseta sitten CD-R- tai Zip-levy asemaan.

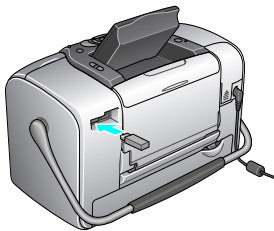

- ❑ Jos käytät Flash-muistia, kiinnitä se EXT/IF-porttiin, joka on PictureMate-laitteen takana.



Huomautus:

- ❑ Jos näyttöön tulee sanoma "Insufficient space on the external device. Backup cannot be performed" (Ulkoisen laitteen tallennustila ei riitä. Varmuuskopiointia ei voi suorittaa), paina Cancel (Peruuta) -painiketta ja aseta asemaan uusi CD-R- tai Zip-levy tai kiinnitä PictureMate-laitteeseen Flash-muisti, jossa on enemmän vapaata tallennustilaa.
 - ❑ Jos asetat tyhjän CD-R-levyn asemaan, ennen kuin kiinnität muistikortin PictureMate-laitteeseen, näyttöön saattaa tulla virhesanoma. Kuittaa virhe poistamalla CD-R-levy asemasta, kiinnitä muistikortti laitteeseen ja aseta CD-R-levy uudelleen asemaan.
5. Paina päävalikossa Menu (Valikko) -painiketta.
 6. Valitse Setup (Asetukset) painamalla  - tai  -painiketta ja avaa sitten valikko painamalla  -painiketta.

7. Valitse Save to External Drive (Tallenna ulkoiseen laitteeseen) painamalla \triangleleft - tai \triangleright -painiketta ja paina sitten \triangleright -painiketta.

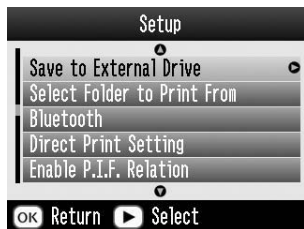

8. Vahvista seuraava sanoma ja paina OK-painiketta.

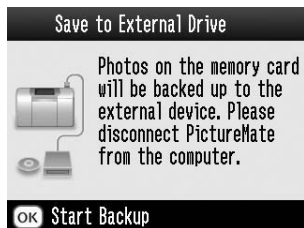

9. Aloita valokuvien tallentaminen painamalla OK-painiketta.

Muistutus

Älä poista asemaa tai muistikorttia valokuvien tallennuksen aikana. Muistikortille tai asemaan tallennetut kuvat saattavat kadota. Jos haluat keskeyttää varmuuskopioinnin, paina Cancel (Peruuta) -painiketta.

Voit tallentaa valokuvat samaan levyyn tai muistiin useita kertoja, kunnes levy tai muisti on täynnä. Kun tallennat valokuvat uudelleen samaan levyyn tai muistiin, ne tallennetaan uuteen kansioon. Ensimmäisen kansion nimeksi tulee 001, seuraavan 002 ja niin edelleen. CD-R-levylle tallennettaessa PictureMate määrittää levyn nimeksi "CD-R Photo".

Tulostaminen ulkoisen laitteen avulla

PictureMate voi tulostaa tietokoneeseen tai muuhun laitteeseen, kuten ulkoiseen kiintolevyasemaan, Bluetooth-yhteensopivaan laitteeseen tai digitaalikameraan, tallennettuja kuvia.

Tulostaminen ulkoisen aseman avulla

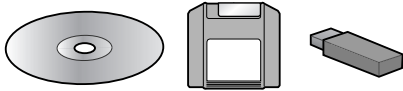

Jos olet tallentanut kuvat CD- tai Zip-levylle tai Flash-asemaan (ThumbDrive-muistiin), voit liittää aseman PictureMate-laitteen takana olevaan porttiin ja tulostaa kuvia samaan tapaan kuin muistikortilta tulostettaessa.

Voit tulostaa valokuvia myös CD-levyltä, jonka olet saanut valokuvausliikkeestä. (Kuvien tulee olla JPEG-tiedostomuodossa. Jotkin CD-levyt eivät ehkä toimi.)

1. Tarkista, että PictureMate-laitteeseen on kytketty virta.

2. Tarkista, ettei PictureMaten muistikorttipaikoissa ole muistikortteja. Muistikortin merkkivalon tulee olla sammuneena.
3. Jos laitteessa on muistikortti, tulostin hakee kuvat kortista, ei ulkoisesta laitteesta.
4. Jos PictureMate on liitetty tietokoneeseen, irrota liitäntä tai sammuta tietokone.

Liitä CD- tai Zip-levyaseman USB-kaapeli tai kiinnitä Flash-muisti EXT /IF-porttiin, joka on PictureMate-laitteen takana.

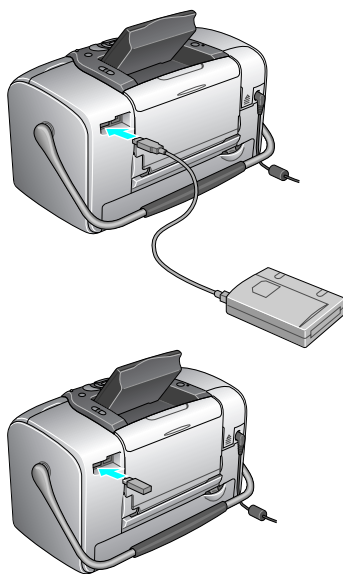

5. Jos käytät CD- tai Zip-levyasemaa, aseta levyasemaan kuvat sisältävä CD- tai Zip-levy.

Jos olet tallentanut kuvia PictureMate-laitteen avulla useita kertoja samalle CD-R- tai Zip-levylle tai Flash-muistiin, levyllä tai muistissa on useita kansioita. Näyttöön tulee seuraava sanoma:

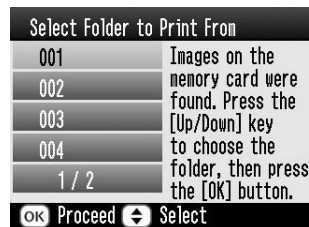

Valitse kansio, johon valokuvat on tallennettu, painamalla \triangle - tai ∇ -painiketta ja paina sitten OK-painiketta. Viimeisimmän tallennuskansion numero on suurin.

6. PictureMate laskee asemassa olevien valokuvien lukumäärän, minkä jälkeen näyttöön tulevat seuraavat tiedot.

Jos näyttöön tulee tämä näyttö, tulosta valokuvat päävalikosta (katso “Valokuvien perustulostus” sivulla 21).

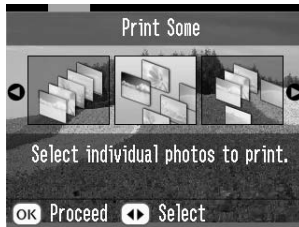

Tulostaminen PictBridge-yhteensopivan kameras avulla

Voit liittää PictBridge- tai USB DP -yhteensopivan digitaalikameran PictureMate-laitteen takana olevaan porttiin ja ohjata tulostamista kameras avulla. (Katso kameras käyttöoppaasta, tukeeko kamera PictBridge-standardia tai USB DP -liitäntää.)

1. Tarkista, että PictureMate-laitteeseen on kytketty virta.
2. Tarkista, ettei PictureMaten muistikorttipaikoissa ole muistikortteja. Muistikortin merkkivalon tulee olla sammuneena.

Huomautus:

Jos laitteessa on muistikortti, tulostin hakee kuvat kortista, ei kamerasta.

3. Valitse Menu (Valikko).
4. Valitse Setup (Asetukset) painamalla \triangleleft - tai \triangleright -painiketta ja paina sitten \triangleright -painiketta.
5. Valitse Direct Print Setting (Suoran tulostuksen asetukset) painamalla \triangleleft - tai \triangleright -painiketta ja paina sitten \triangleright -painiketta.
6. Avaa asetteluvalikko painamalla uudelleen \triangleright -painiketta.
7. Valitse haluamasi toiminto painamalla \triangleleft - tai \triangleright -painiketta ja paina sitten OK-painiketta.
8. Palaa Menu (Valikko) -vaihtoehtoon painamalla OK-painiketta kahdesti. Muuta tarvittaessa Color Effect (Väritehoste)-, Auto Correct (Automaattinen korjaus)-, Date (Päivämäärä)-, Time (Aika)-, Fix Photo (Valokuvan korjaus)- ja Small Image (Esikatselukuva) -asetuksia.

- Liitä kameran USB-kaapeli kameraan ja PictureMate-laitteen EXT/IF-porttiin, joka on laitteen takana.

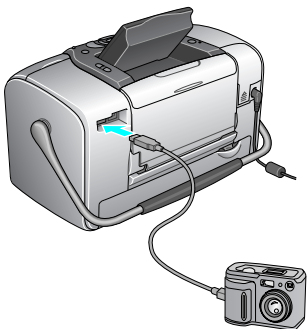

- Valitse digitaalikamerassa tulostettava kuva. Valitse haluamasi tulostusasetukset digitaalikamerasta, sillä digitaalikameran asetukset yleensä korvaavat PictureMate-laitteen omat tulostusasetukset. Lue digitaalikameran käyttöohje saadaksesi tarkempaa tietoa kameran asetuksista.
- Aloita tulostus digitaalikamerasta.

Tulostaminen Bluetooth-laitteen avulla

Tietoja Bluetooth Photo Printer -sovittimesta

Lisälaitteena saatava Bluetooth Photo Print -sovitin on langaton tiedonsiirtomoduuli, jonka avulla voidaan tulostaa digitaalikameroista ja muista laitteista käyttäen langatonta Bluetooth-tekniikkaa ilman kaapeleita, kun yksikkö on liitetty tulostimeen.

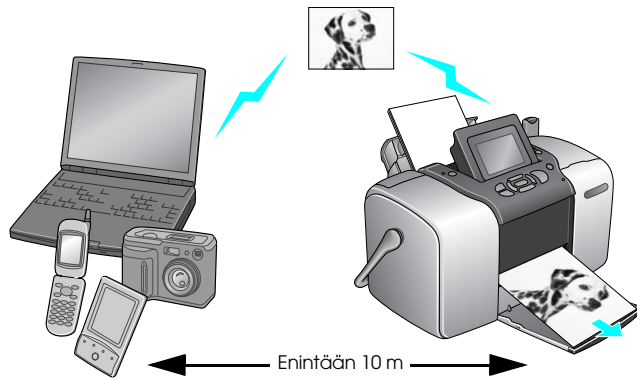

Huomautus:

- ❑ *Vaikka tämä laite on Bluetooth-yhteensopiva, se ei välttämättä toimi kaikkien laitteiden kanssa, joissa käytetään langatonta Bluetooth-tekniikkaa.*
- ❑ *Tämän tuotteen kantomatka on noin 10 metriä. Tämä kuitenkin voi riippua olosuhteista ja esteistä laitteiden välissä, signaalin laadusta, magneettikentistä, staattisesta sähköisyydestä ja sähkömagneettisista häiriöistä, ohjelmistoista, käyttöjärjestelmästä, vastaanottoherkkyydestä sekä antennin suorituskyvystä.*

Käytettävissä oleva profiili

Basic Printing Profile (BPP)

Basic Imaging Profile (BIP)

Hardcopy Cable Replacement Profile (HCRP)

Object Push Profile (OPP)

Bluetooth Photo Printer -sovittimen yhdistäminen ja irrottaminen

Kytkeminen

1. Työnnä sovittimen liitin EXT/IF-porttiin seuraavassa kuvatulla tavalla.

Muistutus:

Älä kytke tätä tuotetta, kun tulostin on toiminnassa. Tulostimen toiminta voi häiriintyä.

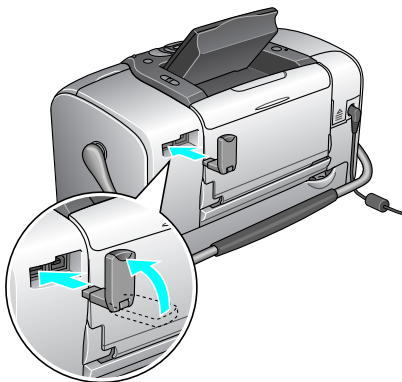

2. Sovittimen merkkivalo syttyy sekunnin ajaksi. Jos LED-merkkivalo ei syty, irrota sovitin tulostimesta ja kytke se uudelleen.

Irrottaminen

Irrota sovittimen liitin EXT/IF-portista seuraavassa kuvatulla tavalla.

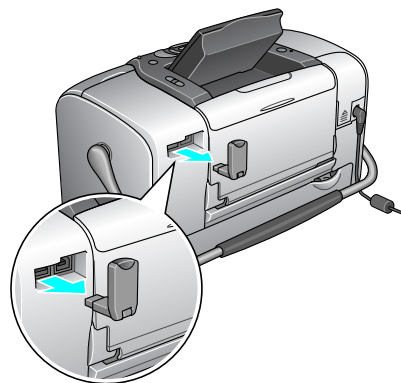

Muistutus:

- Älä irrota tätä tuotetta, kun se on yhteydessä toiseen laitteeseen.*
- Älä irrota tätä tuotetta, kun tulostin on toiminnassa.
Tulostimen toiminta voi häiriintyä.*
- Älä irrota tätä tuotetta vetämällä sitä yläosasta. Muutoin tuote voi vahingoittua.*

Bluetooth-asetukset

Tee langattoman Bluetooth-tiedonsiirron asetukset tulostimen LCD-näytössä.

Katso "Asetusten määrittäminen" sivulla 47

Asetukset lyhyesti

Asetus	Valinnat	Kuvaus
BT Printer ID Set (BT-tulostimen tunnistuksen asetus)	tulostimen nimi-(numero) (Oletus = 1)	Jos useita Bluetooth-yhteyden sallivia laitteita on samalla tiedonsiirtoalueella, erota ne toisistaan antamalla kullekin tunnusnumero yhdestä yhdeksään. Ota Device Name (Laitteen nimi) -asetus käyttöön katkaisemalla tulostimesta virta ja kytkemällä virta takaisin.
Connectivity Mode (Yhteyden-ottofila)	Public (Julkinen)	Tässä tilassa Bluetooth-yhteyttä käyttävät laitteet saavat vapaasti etsiä tulostimen ja tulostaa.
	Private (Yksityinen)	Tämä estää tuntemattomia laitteita etsimästä tulostinta. Jos haluat tulostaa Private (Yksityinen)-tilassa, etsi tulostin ensin kerran Public (Julkinen)-tilassa. Sen jälkeen kun laite on kerran löytänyt tulostimen Public (Julkinen)-tilassa, se voi muodostaa tiedonsiirtoyhteyden tulostimeen ja tulostaa sillä Private (Yksityinen)-tilassa.
	Pairing (Kahdenvälinen yhteys)	Tässä tilassa laitteeseen on syötettävä nelinumeroinen avainluku, ennen kuin se voi muodostaa tiedonsiirtoyhteyden tulostimeen ja tulostaa sillä.

BT Encryption (BT-salaus)	On/Off (Käytössä/Ei käytössä) (Oletus = Ei käytössä)	Salaa tietoliikenne valitsemalla On (Käytössä). Salaus vaatii, että laitteeseen on syötettävä nelinumeroinen avainluku, ennen kuin se voi muodostaa tiedonsiirtoyhteyden tulostimeen ja tulostaa sillä.
PIN Code Set (Tunnusluvun asetus)	Mikä tahansa nelinumeroinen luku (Oletus = 0000)	Passkey (Yleisavain) -asetus antaa mahdollisuuden asettaa nelinumeroisen avainluvun, joka on syötettävä laitteeseen ennen tulostamista, kun Bonding (Vahvistus) -asetus on valittuna tiedonsiirtotilaksi tai Encryption (Salaus) -asetuksen arvo on On (Käytössä).
BT Device Address (BT-laitteen osoite)	Asetettu tehtaalla (esimerkki) 11-11-11-11-11-11	Tämä valinta näyttää tulostimen Bluetooth-laitteen osoitteen.







Asetusten määrittäminen

1. Liitä Bluetooth Photo Printer -sovitin tulostimeen.
Katso "Bluetooth Photo Printer -sovittimen yhdistäminen ja irrottaminen" sivulla 45

Muistutus:

Ennen tämän tuotteen liittämistä varmista, että tulostin ei ole toiminnassa. Muutoin tulostimen toiminta saattaa häiriintyä.

2. Valitse Menu (Valikko).

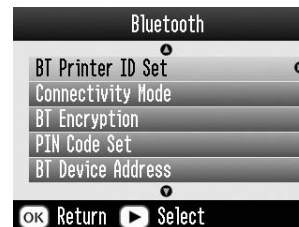

3. Valitse Setup (Asetukset) painamalla  - tai  -painiketta ja avaa sitten valikko painamalla  -painiketta.
4. Valitse Bluetooth painamalla  - tai  -painiketta ja paina sitten  -painiketta.
5. Muuta kohteiden asetuksia. Katso lisätietoja Bluetooth-asetuksista kohdasta "Asetukset lyhyesti" sivulla 46.







Bluetooth Passkey (Yleisavain) -asetus (tunnusluvun asetus)

Jos yhteydenottotilaksi on valittu Pairing (Kahdenvälinen yhteys) -asetus tai BT Encryption (BT-salaus) -asetuksen arvo on On (Käytössä), langattomaan Bluetooth-laitteeseen on syötettävä nelinumeroinen avainluku, ennen kuin se voi muodostaa yhteyden tulostimeen ja tulostaa sillä. Oletusarvoinen avainluku on 0000.

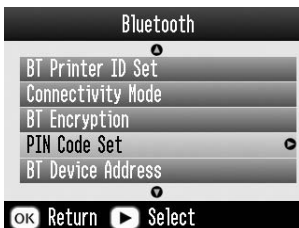
Voit muuttaa avainluvun noudattamalla alla olevia ohjeita. Esimerkissä käytetään avainlukua 1234.

1. Valitse PIN Code Set (Tunnusluvun asetus) painamalla - tai -painiketta ja paina sitten -painiketta.









2. Valitse ensimmäinen numero painamalla - tai -painiketta ja muuta numeroa painamalla sitten - tai -painiketta.



3. Valitse loput neljä numeroa samalla tavoin ja ota avainluku käyttöön painamalla OK-painiketta.

Tulostaminen

1. Varmista, että Bluetooth Photo Print -sovitin on kytketty PictureMate-laitteeseen ja että Bluetooth-asetukset on tehty. Tietoja Bluetooth Photo Print -sovitin kytkemisestä on kohdassa "Bluetooth Photo Printer -sovitin yhdistäminen ja irrottaminen" sivulla 45. Katso ohjeet Bluetooth-asetusten määrittämisestä kohdasta "Bluetooth-asetukset" sivulla 46.
2. Valitse Menu (Valikko).
3. Valitse Setup (Asetukset) painamalla - tai -painiketta ja paina sitten -painiketta.
4. Valitse Direct Print Setting (Suoran tulostuksen asetukset) painamalla - tai -painiketta ja paina sitten -painiketta.



5. Avaa asetteluvälikko painamalla uudelleen -painiketta.

6. Valitse haluamasi toiminto painamalla \triangle - tai ∇ -painiketta ja paina sitten OK-painiketta.
7. Palaa Menu (Valikko) -vaihtoehtoon painamalla OK-painiketta kahdesti. Muuta tarvittaessa Color Effect (Väritehoste)-, Auto Correct (Automaattinen korjaus)-, Date (Päivämäärä)-, Time (Aika)-, Fix Photo (Valokuvan korjaus)- ja Small Image (Esikatselukuva) -asetuksia.
8. Tulosta tiedot Bluetooth-yhteyden sallivasta laitteesta.

Huomautus:

Käytettävissä olevat asetukset voivat vaihdella langattoman Bluetooth-laitteen mukaan. Lisätietoja on laitteen käyttöoppaissa.

Lisätietoja tulostamisesta langattomista Bluetooth-tekniikkaa tukevista digitaalikameroista, digitaalisista videokameroista, PDA-laitteista ja muista Bluetooth-laitteista on sekä laitteen että tulostimen käyttöoppaissa.

Värikasetin vaihtaminen

Värikasetin tilan tarkistaminen (mustetaso)

Voit tarkista värikasetin likimääräisen mustetason milloin tahansa.

1. Paina päävalikossa tulostusasetuksia määrittäessä Menu (Valikko) -painiketta.
2. Valitse Maintenance (Huolto) painamalla ⏪- tai ⏩-painiketta ja paina sitten ⏴-painiketta.



3. Valitse Ink Level (Mustetaso) painamalla ⏪- tai ⏩-painiketta ja paina sitten ⏴-painiketta.

4. Näkyviin tulee näyttö, josta ilmenee värikasetin likimääräinen mustetaso. Sulje näyttö painamalla OK-painiketta.

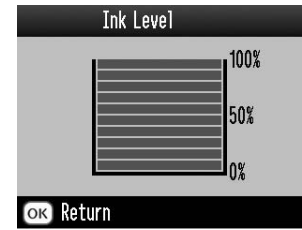

Värikasetin vaihtaminen

Tässä tulostimessa käytetään mikropiireillä varustettuja värikasetteja. Mikropiiri valvoo musteen määrää. Jos kasetti poistetaan laitteesta ja asennetaan myöhemmin uudelleen, jäljellä oleva muste on edelleen käytettävissä. Mustetta kuluu kuitenkin jonkin verran aina, kun kasetti asetetaan tulostimeen, sillä tulostin tarkistaa luotettavuuden automaattisesti.

Varoitus:

Pidä värikasetit poissa lasten ulottuvilta. Älä anna lasten laittaa mustekasetteja suuhunsa tai muuten käsitellä niitä.

Muistutus:

- ❑ *Epson suosittelee aitojen Epson-värikasettien käyttämistä. Epsonin takuu ei kata tulostimen vahinkoa, joka on aiheutunut muun kuin Epsonin valmistaman värikasetin käytön seurauksena.*
- ❑ *Jätä vanha mustekasetti tulostimeen, kunnes olet saanut uuden mustekasetin, sillä muussa tapauksessa tulostuspäässä oleva muste saattaa kuivua.*
- ❑ *Älä täytä värikasetteja uudelleen. Tulostin laskee jäljellä olevan musteen määrän värikasetissa olevan mikropiirin avulla. Vaikka kasetti täytettäisiinkin uudelleen, mikropiiri ei laske jäljellä olevan musteen määrää uudelleen, eikä käytettävissä olevan musteen määrä muutu.*

Huomautus:

Valokuvien tulostamisessa kuluvan musteen lisäksi mustetta kuluu tulostuspäiden puhdistamisen yhteydessä, tulostimen virran kytkemisen yhteydessä tehtävän itsepuhdistuksen aikana sekä musteen lataamisen aikana, kun tulostimeen on asennettu uusi värikasetti.

Lisätietoja värikaseteista:

Katso "Värikasettien käsitteleminen" sivulla 11.

1. Tarkista, että PictureMate-laitteeseen on kytketty virta eikä tulostus ole kesken.

Huomautus:

Tarkista musteen tila.

Katso "Värikasetin tilan tarkistaminen (mustetaso)" sivulla 50.

2. Katso, onko LCD-näytössä ilmoitus Ink out (Muste lopussa). Ilmoitus ei tule näyttöön, jos mustetta on vielä jäljellä.
3. Sulje paperituki ja paperinsyöttöaukko.

4. Siirrä kantokahva kasetinvaihtoasentoon.

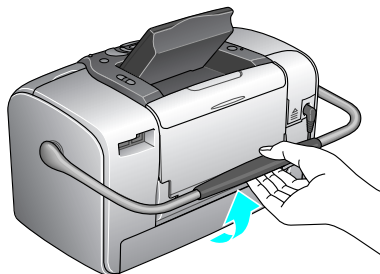

5. Avaa tulostimen takana sijaitseva kasettilokeron kansi.

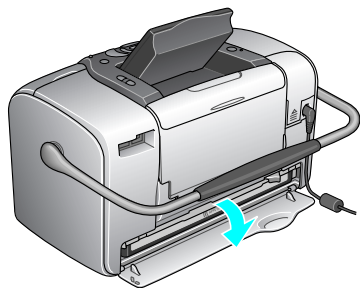

6. Aseta mustekasetin lukitusvipu vapautus-asentoon kääntämällä vipua oikealle, sitten alas ja viimein vasemmalle. Värikasetti ponnahtaa puoliksi ulos lokerosta. Ota kasetti pois tulostimesta ja hävitä se asianmukaisesti.

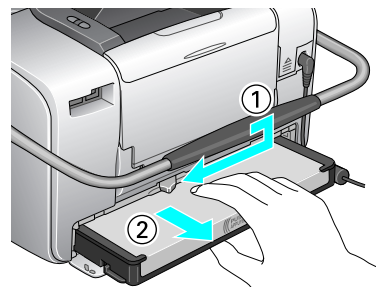

Huomautus:

- ❑ Älä pura käytettyä kasettia tai yritä täyttää sitä. Älä ravista käytettyä värikasettia. Se saattaa vuotaa.
- ❑ Värikasetti on vaihdettava, kun jokin väri on loppunut. Toiset värit saattavat kulua toisia nopeammin sen mukaan, millaisia kuvia tulostetaan.

7. Saavutat parhaan tuloksen, kun ravistat uutta väriksettä neljästi tai viidesti ennen pakkauksen avaamista.

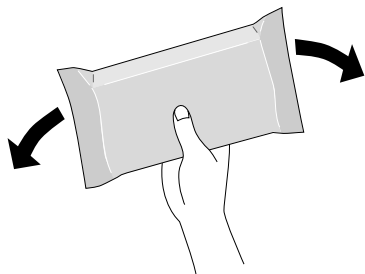

8. Poista vaihtokasetti pakkauksesta.

Muistutus:

- ❑ Älä kosketa kasetin pohjassa olevaa vihreää mikropiiriä. Mikropiirin koskettaminen voi vahingoittaa väriksettä.

Älä kosketa tätä osaa.



- ❑ Jos poistat väriksetin tulostimesta myöhempää käyttöä varten, suojaa kasetin musteensyöttöalue liialta ja pölyltä ja säilytä kasettia samassa ympäristössä kuin tulostinta. Huomaa, että musteensyöttöaukoissa on venttiili, jonka ansiosta kantta tai tulppaa ei tarvita. Kasettia on silti käsiteltävä huolellisesti, jotta kasettiin kosketuksissa olevat esineet eivät tahriinnu. Älä kosketa musteensyöttöaukkoja tai niitä ympäröivää aluetta.

- ❑ *Asenna värikasetti tulostimeen aina heti vanhan värikasetin poistamisen jälkeen. Jos värikasetti on asennettu väärin, tulostuspää saattaa kuivua, jolloin sillä ei voi tulostaa.*

9. Sijoita kasetti oikein päin kasettilokeroon ja paina sitä, kunnes tunnet kevyen vastuksen ja kuulet kasetin vaimeasti napsahtavan paikalleen.

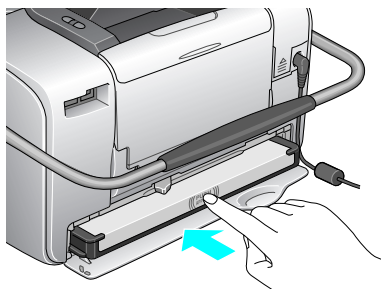

Huomautus:
Kun olet asentanut kasetin, tarkista, että kasetin sivut ovat suorassa. Jos kasetin jompikumpi sivu työntyy ulos, paina kasetin sivua, kunnes kasetti napsahtaa.

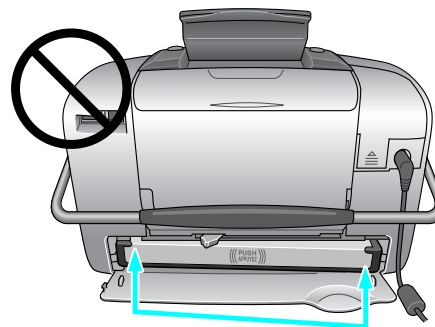

10. Aseta vipu Lukitus-asentoon siirtämällä sitä kuvan mukaiseen suuntaan.

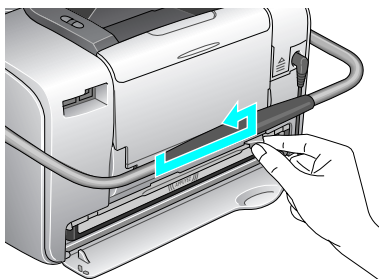

11. Sulje kasettilokeron kansi.

Huomautus:

Jos kasettilokeron kansi ei sulkeudu, värikasetti on asennettu väärin. Siirry takaisin vaiheeseen 5 ja poista värikasetti laitteesta. Asenna kasetti sitten uudelleen.

PictureMate-laitteen kuljettaminen

PictureMaten kantokahvan ansiosta tulostinta on helppo siirtää lyhyitä matkoja. Jos PictureMate-laitetta on kuljetettava kauan, pakkaa se huolellisesti estääksesi tulostimen rikkoutuminen.

Muistutus:

Suojaa PictureMate auringonvalolta äläkä jätä sitä autoon tai muuhun paikkaan, jossa lämpötila voi nousta korkeaksi.



1. Katkaise PictureMate-laitteen virta.
2. Odota, kunnes LCD-näyttö sammuu. Irrota sitten virtajohto pistorasiasta.
3. Poista mahdolliset paperiarkit paperituesta ja tulostelokerosta.
4. Työnnä paperituki alas ja paina se PictureMate-laitetta vasten. Sulje sitten tulostelokero.

5. Sulje LCD-näyttö.

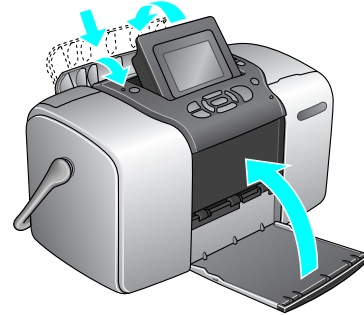

6. Irrota virtajohto ja mahdolliset USB-kaapelit laitteen takaosasta.

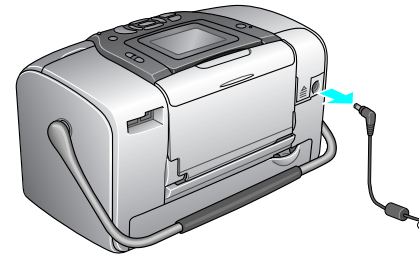

7. Pakkaa PictureMate sekä sen virtajohto ja AC-sovitin PictureMaten alkuperäiseen myyntilaatikkoon.

Muistutus:

Tarkista ennen kuljetusta, että väriasetti on asennettuna laitteessa. Älä aseta PictureMate-laitetta kyljelleen tai ylösalaisin. Näissä asennoissa kasetista voi vuotaa mustetta.

Huomautus:

Jos tulosteet eivät ole laadukkaita PictureMaten kuljetuksen jälkeen, kokeile tulostuspään kohdistamista. Katso "Tulostuspään kohdistaminen" sivulla 67.

PictureMate-asetusten määrittäminen

Voit muuttaa seuraavia PictureMate-laitteen asetuksia (määrittämiä):



- ❑ Valokuvien näyttötavan muuttaminen LCD-näytössä
Katso Valokuvien näyttötavan muuttaminen LCD-näytössä sivulla 58
- ❑ Tulostuksen jälkivahvistuksen asetus
Katso Valokuvien näyttötavan muuttaminen LCD-näytössä sivulla 59
- ❑ LCD-näytön kontrastin säätäminen
Katso Valokuvien näyttötavan muuttaminen LCD-näytössä sivulla 60
- ❑ LCD-näytön kielen valitseminen
Katso Valokuvien näyttötavan muuttaminen LCD-näytössä sivulla 60
- ❑ Tulostimen oletusasetusten määrittäminen
Katso Valokuvien näyttötavan muuttaminen LCD-näytössä sivulla 60

Tarvittaessa voit palauttaa tehtaan oletusasetukset.

Katso Valokuvien näyttötavan muuttaminen LCD-näytössä sivulla 61.

Valokuvien näyttötavan muuttaminen LCD-näytössä

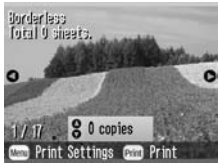
Voit muuttaa valokuvien näyttötapaa Print Some (Tulosta osa)- tai Print by Date (Tulosta päivämäärän mukaan) -valikoissa seuraavien vaihtoehtojen avulla.

1up (with info) (Yksi kuva kerrallaan, tiedot)		Näytetään kerrallaan yksi kuva asetellutietoineen sekä kopioiden lukumäärä.
1up (no info) (Yksi kuva kerrallaan, ei tietoja)		Näytetään yksi kuva kerrallaan ilman tietoja.



Voit muuttaa asetusta noudattamalla seuraavia ohjeita.

1. Paina päävalikossa Menu (Valikko) -painiketta.
2. Valitse Setup (Asetukset) painamalla \triangleleft - tai \triangleright -painiketta ja avaa sitten valikko painamalla \triangleright -painiketta.
3. Valitse Display Setting (Näyttöasetus) painamalla \triangleleft - tai \triangleright -painiketta ja paina sitten \triangleright -painiketta.
4. Valitse haluamasi vaihtoehto ja paina OK-painiketta.

Tulostuksen jälkivahvistuksen asetus

Tämän asetuksen avulla voit päättää, haluatko säilyttää valitsemasi tulostusasetukset vai palauttaa Change Personal Defaults (Muuta omia oletusasetuksia) -valikossa määritetyt oletusasetukset. Lisätietoja omien oletusasetusten tekemisestä on kohdassa Valokuvien näytettävän muuttaminen LCD-näytössä sivulla 60.

1. Paina päävalikossa tai valittuasi valokuvat Menu (Valikko) -painiketta.
2. Valitse Setup (Asetukset) painamalla \triangleleft - tai \triangleright -painiketta ja avaa valikko painamalla \triangleright -painiketta.
3. Valitse Keep Settings After Printing (Säilytä asetukset tulostamisen jälkeen) painamalla \triangleleft - tai \triangleright -painiketta ja paina sitten \triangleright -painiketta.
4. Valitse haluamasi asetukset painamalla \triangleleft - tai \triangleright -painiketta ja paina sitten OK-painiketta.
 - Ask Each Time (Kysy aina):** Vahvistusnäyttö tulee näkyviin aina tulostamisen jälkeen, jolloin käyttäjä voi valita, säilytetäänkö asetukset vai palautetaanko valitut oletusasetukset.
 - Always (Aina):** Säilytetään asetukset tulostamisen jälkeen.
 - Never (Ei koskaan):** Palautetaan omat oletusasetukset.

Huomautus:

Vaikka valitsisit vaihtoehdon Always (Aina) tai Ask Each Time (Kysy aina) ja haluaisit säilyttää asetukset, niitä ei säilytetä seuraavissa tapauksissa.

- Kun valitset toisen tulostusvaihtoehdon:*

- ❑ *Kun muistikortti poistetaan.*
- ❑ *Kun PictureMate-laitteen virta on kytketty pois.*

4. Säädä kontrastia painamalla \odot - tai \ominus -painiketta ja paina sitten OK-painiketta.

LCD-näytön kontrastin säätäminen

Jos LCD-näyttöä on vaikea lukea, voit säätää näytön kontrastia.

1. Paina päävalikossa tai valittuasi valokuvat Menu (Valikko) -painiketta
2. Valitse Setup (Asetukset) painamalla \odot - tai \ominus -painiketta ja avaa sitten valikko painamalla \triangleright -painiketta.
3. Valitse LCD Contrast Adjustment (LCD-näytön kontrastin säätäminen) painamalla \odot - tai \ominus -painiketta ja paina sitten \triangleright -painiketta.



LCD-näytön kielen valitseminen

Voit muuttaa LCD-näytön kielen. Voit muuttaa asetuksia noudattamalla seuraavia ohjeita.

1. Paina päävalikossa tai valittuasi valokuvat Menu (Valikko) -painiketta
2. Valitse Setup (Asetukset) painamalla \odot - tai \ominus -painiketta ja avaa sitten valikko painamalla \triangleright -painiketta.
3. Valitse Language (Kieli) painamalla \odot - tai \ominus -painiketta ja avaa sitten valikko painamalla \triangleright -painiketta.
4. Valitse haluamasi kieli painamalla \odot - tai \ominus -painiketta ja paina sitten OK-painiketta.

Oletusasetusten muuttaminen

Voit määrittää omat asetukset tulostimen oletusasetuksiksi.

Voit muuttaa seuraavia oletusasetuksia.

- | | |
|--|--|
| <input type="checkbox"/> Color Effect
(Värihoste) | <input type="checkbox"/> Date (Päivämäärä) |
| <input type="checkbox"/> Time (Kellonaika) | <input type="checkbox"/> Top screen (Näytön
yläosa) |
| <input type="checkbox"/> Layout (Sivun
asettelu) | |

Voit muuttaa asetuksia noudattamalla seuraavia ohjeita.

1. Paina päävalikossa Menu (Valikko) -painiketta.
2. Valitse Setup (Asetukset) painamalla \triangle - tai ∇ -painiketta ja avaa sitten valikko painamalla \triangleright -painiketta.
3. Valitse Change Personal Defaults (Muuta omia oletusasetuksia) painamalla \triangle - tai ∇ -painiketta ja paina sitten \triangleright -painiketta.
4. Muuta asetuksia noudattamalla näyttöön tulevia ohjeita.

Kaikkien tulostusasetusten palauttaminen

Voit palauttaa PictureMate-laitteen alkuperäiset oletusasetukset.

1. Paina päävalikossa Menu (Valikko) -painiketta.
2. Valitse Setup (Asetukset) painamalla \triangle - tai ∇ -painiketta ja avaa sitten valikko painamalla \triangleright -painiketta.
3. Valitse Restore Factory Defaults (Palauta tehtaan oletusasetukset) painamalla \triangle - tai ∇ -painiketta ja paina sitten \triangleright -painiketta.
4. Vahvistettuasi LCD-näytössä näkyvän sanoman palauta asetukset painamalla OK-painiketta. Kaikki asetukset palautuvat oletusasetuksiksi.
5. Palautuksen jälkeen näyttöön tulee vahvistussanoma, jossa kysytään, haluatko määrittää omat oletusasetukset (Personal Default Settings). Muuta asetusta noudattamalla näyttöön tulevia ohjeita.

PictureMate-laitteen ja tietokoneen yhteiskäyttö

Kun liität PictureMate-laitteen tietokoneeseen USB-kaapelin avulla, voit tulostaa valokuvia, jotka on tallennettu tietokoneeseen, tai tallentaa valokuvatiedostoja muistikortilta tietokoneeseen. Asenna tulostinohjelmisto seuraavien ohjeiden mukaisesti. Tietoja PictureMate-laitteen ja tietokoneen yhteiskäytöstä on käytönaikaisessa *käyttöoppaassa* (*User's Guide*).

Tulostinohjelmiston asentaminen

1. Katkaise PictureMate-laitteen virta painamalla On-painiketta (virtapainiketta).

2. Liitä PictureMate-laite tietokoneeseen USB-kaapelin avulla.

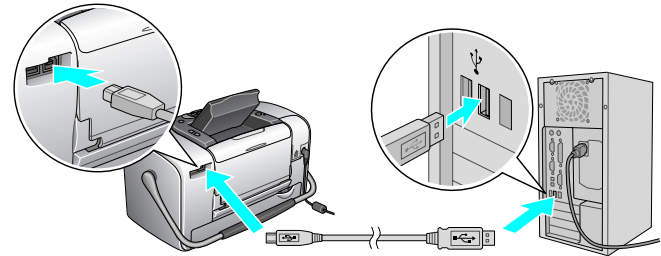

3. Aseta tulostinohjelmisto-CD-levy tietokoneen CD-asemaan.
4. Asenna ohjelmisto.

Windows-käyttöjärjestelmät

Näyttöön tulee seuraava ikkuna. Valitse Easy Install (Helppo asennus) ja noudata näyttöön tulevia ohjeita.



Huomautus:

Jos asennusohjelman valintaikkuna ei tule näyttöön, kaksoisnapsauta CD-levyn kuvaketta.

Mac OS X -käyttöjärjestelmä

Kaksoisosoita Mac OS X -symbolia ja osoita sitten Easy Install (Helppo asennus). Noudata näyttöön tulevia ohjeita.

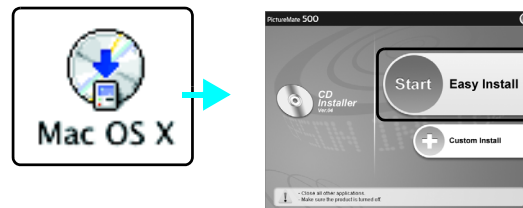

Mac OS 9 -käyttöjärjestelmä

1. Kaksoisosoita Mac OS 9 -symbolia.



2. Osoita käyttöoppaan (User's Guide) vieressä olevaa  -painiketta ja asenna käyttöopas noudattamalla näyttöön tulevia ohjeita.

- Osoita tulostinohjaimen (Printer Driver) vieressä olevaa -painiketta ja asenna tulostinohjain noudattamalla näyttyön tulevia ohjeita.



- Kytke virta PictureMate-laitteeseen.
- Valitse omenavalikon vaihtoehto Chooser (Valitsija).



- Valitse PictureMate 500-symboli ja valitse sitten tulostinportti.

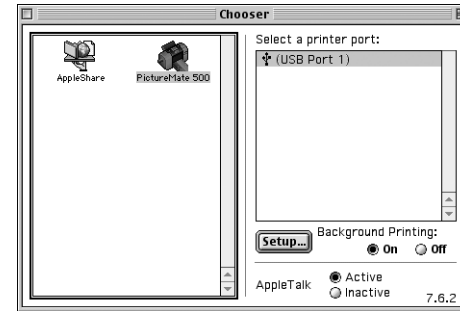

PictureMate-laitteen ylläpito







Tulostuspään suuttimien tarkistaminen

Jos tulosteet ovat himmeitä tai niistä puuttuu pisteitä, vika saattaa olla tulostuspään mustesuuttimissa.

Huomautus:

Et voi puhdistaa tulostuspäätä, jos näytössä on sanoma "ink out" (muste lopussa) tai LCD-näytössä näkyy musteen vähyyttä tai loppumista osoittava kuvake. Vaihda ensin värikssetti.

Käyttäessäsi ohjauspaneelin painikkeita tulostuspään suuttimien tarkistamiseen noudata seuraavia vaiheittaisia ohjeita.

1. Varmista, että tulostimen virta on kytketty eikä LCD-näytössä näy varoituksia tai virhesanomiamia.
2. Lataa yksi paperiarkki. Katso "Paperin syöttäminen" sivulla 17.
3. Paina päävalikossa tai valittuasi valokuvat Menu (Valikko) -painiketta.
4. Valitse Maintenance (Huolto) painamalla  - tai  -painiketta ja paina sitten  -painiketta.
5. Valitse Nozzle Check (Suuttimien tarkastus) painamalla  - tai  -painiketta ja paina sitten  -painiketta.
6. Seuraa LCD-näytön ohjeita ja paina Print (Tulosta) -painiketta.
7. Suuttimien testikuvio tulostetaan. Katso seuraavaa kuvaa. Jos tulostuspää on puhdistettava, paina OK-painiketta.

Tulostin tulostaa suuttimien testikuvion. Alla on joitakin mallitulosteita.

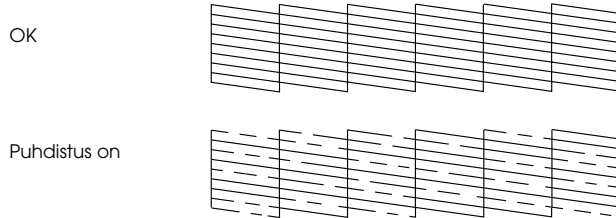

Yllä olevat näytteet näkyvät ehkä mustavalkoisina, mutta varsinainen testi tulostetaan värillisenä (syaani, magenta, keltainen, musta, punainen ja sininen).

Jos suuttimien tarkistussivu ei tulostu riittävän hyvin (esimerkiksi osa viivoista puuttuu), tulostimessa on jokin ongelma. Syynä voi olla tukkeutunut mustesuutin tai väärin kohdistettu tulostuspää.







Katso tulostuspään puhdistusohjeet seuraavasta kohdasta.

Tulostuspään puhdistaminen

Jos tulostuslaatu on huonontunut, jos valokuvat ovat vaaleita tai himmeitä tai jos tulosteista puuttuu värejä, tulostuspään suuttimet saattavat olla tukkeutuneet.

Huomautus:

- ❑ Tulostuspään puhdistaminen kuluttaa jonkin verran mustetta. Puhdista tulostuspää sen vuoksi vasta, kun tulostuslaatu alkaa huonontua (jos tuloste on esimerkiksi sumea, väriltään väärä tai osa tulosteesta jää tulostumatta), jotta mustetta ei kulu turhaan.
 - ❑ Tarkista ensin Nozzle Check (Suuttimien tarkastus) -toiminnon avulla, onko tulostuspää puhdistettava. Näin säästät mustetta.
 - ❑ Et voi puhdistaa tulostuspäätä, jos näytössä on sanoma "ink out" (muste lopussa) tai LCD-näytössä vilkkuu musteen vähyyttä osoittava kuvake.
1. Varmista, että tulostimen virta on kytketty eikä LCD-näytössä näy varoituksia tai virhesanomia.
 2. Paina päävalikossa tai valittuasi valokuvat Menu (Valikko) -painiketta.

- Valitse Maintenance (Huolto) painamalla -tai -painiketta ja paina sitten -painiketta.
- Valitse Clean Print Head (Puhdista tulostuspää) painamalla -tai -painiketta ja paina sitten -painiketta.
- Vahvista LCD-näytössä oleva sanoma ja aloita tulostuspään puhdistaminen painamalla OK-painiketta.

Puhdistaminen kestää joitakin sekunteja. Tänä aikana LCD-näytössä on teksti Print head cleaning is in progress. Please wait. (Tulostuspään puhdistus käynnissä, odota).

- Kun puhdistus on valmis, näyttöön tulee sanoma, jossa kysytään, haluatko tulostaa suuttimien testikuvion. Jos haluat tarkistaa suuttimien puhtauden, paina OK-painiketta ja lataa laitteeseen valokuvapaperiarkki ja tulosta suuttimien testikuvio painamalla Print (Tulosta) -painiketta.

Jos et halua tulostaa suuttimien testikuviota, siirry takaisin Maintenance (Huolto) -valikkoon painamalla Back (Takaisin) -painiketta.

- Katso, ovatko testikuvion viivat katkeamattomat.

OK



Puhdistus on tarpeen

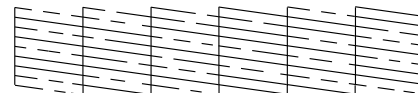

- Jos viivoissa on aukkoja, puhdista tulostuspää uudelleen painamalla OK-painiketta. Jos viivat ovat katkeamattomat, siirry takaisin Maintenance (Huolto) -valikkoon painamalla Back (Takaisin).

Tulostuspään kohdistaminen

Jos olet siirtänyt PictureMate-laitetta ja tulostuslaatu on huonontunut (jos tulosteissa on esimerkiksi vinoja pystyviivoja tai tummia tai vaaleita vaakasuoria raitoja), tulostuspää on mahdollisesti kohdistettava.

- Varmista, että tulostimen virta on kytketty eikä LCD-näytössä näy varoituksia tai virhesanomiamia.

2. Lataa valokuvapaperiarkki. Katso "Paperin syöttäminen" sivulla 17.
3. Paina päävalikossa tai valittuasi valokuvat Menu (Valikko) -painiketta.
4. Valitse Maintenance (Huolto) painamalla ⏪- tai ⏩-painiketta ja paina sitten ⏴-painiketta.



5. Valitse Align Print Head (Kohdista tulostuspäätä) painamalla ⏪- tai ⏩-painiketta ja paina sitten ⏴-painiketta.
6. Vahvista LCD-näytössä oleva sanoma ja aloita tulostuspäätä kohdistaminen painamalla Print (Tulosta) -painiketta.

7. Seuraava kohdistussivu tulostetaan.

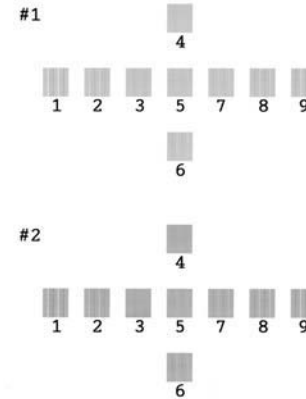

8. Tarkastele kohdistuskuvioita ja etsi kuvio, joka on tulostunut tasaisimmin ja jossa ei ole huomattavia aukkoja tai raitoja.

9. Valitse ensimmäisen kuviojoukon parhaan kuvion numero (1-9) painamalla ⏪- tai ⏩-painiketta ja paina sitten ⏴-painiketta.

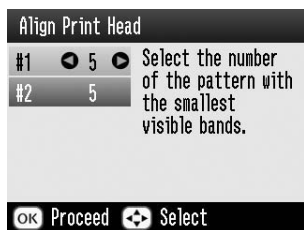

10. Valitse toisen kuviojoukon parhaan kuvion numero (1-9) painamalla ⏪- tai ⏩-painiketta ja paina sitten OK-painiketta.
11. Poistu kohdistusnäytöstä painamalla OK-painiketta. Näyttöön tulee Maintenance (Huolto) -valikko.

Tulostimen puhdistaminen

Tulostin pysyy hyvässä kunnossa, kun puhdistat sen useita kertoja vuodessa seuraavasti.

1. Katkaise tulostimen virta ja poista tulostimen virtajohto virtalähteestä.
2. Poista paperi paperinsyöttöaukosta.
3. Poista varovasti pöly ja lika paperinsyöttöaukosta pehmeällä harjalla.
4. Jos paperinsyöttöaukon ulko- tai sisäpinta on likainen, puhdista se miedossa pesuliuoksessa kostutetulla pehmeällä, puhtaalla liinalla. Pidä tulostelokero suljettuna, jotta tulostimen sisään ei pääse vettä.
5. Jos tulostimen sisäosat tahriintuvat musteeseen vahingossa, pyyhi muste pois kostealla liinalla.

Muistutus:

- Älä koskaan puhdista tulostinta alkoholilla tai tinnerillä. Nämä kemikaalit voivat vahingoittaa sekä tulostimen osia että sen koteloä.*
- Varo läikyttämästä vettä tulostimen mekanismin tai elektronisten osien päälle.*
- Älä käytä kovaa tai hankaavaa harjaa.*
- Älä suihkuta tulostimen sisäosiin voiteluaineita. Sopimattomat öljyt voivat vahingoittaa tulostimen mekanisme. Jos tulostin vaatii voitelua, ota yhteys sen jälleenmyyjään tai asiantuntevaan huoltoon.*

Vianmääritys

Seuraavat ohjeet koskevat tilanteita, joissa tulostetaan suoraan muistikortilta.

Virhe- ja varoitussanomien

Tulostimen LCD-näytön avulla voit tunnistaa useita tavallisimpia tulostinongelmia.

Virhe

Näyttö	Ongelmanratkaisu
Ink out. (Muste lopussa) The genuine EPSON photo cartridge (T557) is recommended for replacement. (EPSON-värikasetin (T557) vaihtaminen on suositeltavaa.)	Vaihda mainitun värikasetin tilalle uusi kasetti.
The internal pad that absorbs ink during head cleaning has become saturated. (Tulostuspään puhdistuksen yhteydessä mustetta imevä tyyny on menettänyt imukykynsä.) (T557) The genuine EPSON photo cartridge listed above is recommended for replacement.* (Edellä mainitun EPSON-värikasetin vaihtaminen on suositeltavaa.)	Vaihda mainitun värikasetin tilalle uusi kasetti.
Paper is not loaded correctly. (Paperi on väärin ladattu.) Load the paper correctly, then press OK. (Lataa paperi oikein ja paina OK-painiketta.)	Lataa paperi paperinsyöttöaukkoon ja paina OK-painiketta. Tulostin jatkaa tulostamista.

Ilmeni paperitukos. Remove the sheet, and press OK. (Poista paperi ja paina OK-painiketta.)	Poista tukoksen aiheuttanut paperi. Katso lisätiedot kohdasta "Paperinsyöttöongelmat" sivulla 77.
The photo cartridge cannot be recognized. (Laite ei tunnista värikasettia.) The genuine EPSON photo cartridge (T557) is recommended for replacement. (EPSON-värikasetin (T557) vaihtaminen on suositeltavaa.)	Asenna värikasetti uudelleen.
Cannot recognize the memory card or disk. (Mistikorttia tai levyä ei tunnistettu.)	Käytä tälle tulostimelle yhteensopivaa ja alustettua muistikorttia.
Close the cartridge compartment cover. (Sulje kasettilokeron kansi.)	Sulje kasettilokeron kansi.
Service required. (Huoltoa tarvitaan.) Tulostimessa on osia, jotka täytyy vaihtaa. See your printer's documentation for details. (Katso lisätietoja tulostimen käyttöohjeesta.)	Ota yhteys jälleenmyyjään.
A printer error has occurred. (Tulostinvirhe.) See your printer's documentation. (Katso lisätietoja tulostimen käyttöohjeesta.)	Katkaise tulostimesta virta ja kytke virta uudelleen muutamana sekunnin kuluttua. Jos virhe ei korjaannu, ota yhteyttä jälleenmyyjään.
The battery is empty. (Akku on tyhjä.) Connect the AC adapter. (Liitä AC-sovitiin laitteeseen.)	Liitä AC-sovitiin laitteeseen.

The battery temperature is abnormal. (Akun lämpötila on epätavallinen.) Turn the power off, then wait until the battery temperature decreases. (Katkaise virta ja anna akun jäähtyä.)	Katkaise virta ja anna akun lämpötilan laskea.
The battery is defective. (Akku on viallinen.) Change the battery. (Vaihda akku.)	Vaihda akku.
External device is not connected or media is not inserted. (Ulkoista laitetta ei ole liitetty eikä muistilaitetta asennettu.) Backup terminated. (Varmuuskopiointi keskeytetään.)	Liitä ulkoinen laite tai asenna muistilaitte.
Insufficient space on the external device. (Ulkoisen laitteen tallennustila ei riitä.) Backup cannot be performed. (Varmuuskopiointia ei voida suorittaa.)	Käytä ulkoista laitetta, jossa on riittävästi tallennustilaa.
No memory card is inserted. (Muistikorttia ei ole asennettu.) Backup will be canceled. (Varmuuskopiointi keskeytetään.)	Asenna muistikortti.
Backup cannot be performed when PictureMate is connected to a PC. (Varmuuskopiointia ei voi suorittaa, kun PictureMate on liitetty tietokoneeseen.)	Poista tietokoneiliitäntä tulostimesta.
Bluetooth module error. (Bluetooth-moduulin virhe.) Poista moduuli ja asenna se sitten uudelleen.	Irrota sovitin ja liitä tulostin uudelleen paikoilleen.

* Tämän tulostimen värikasetissa on tyyny, joka imee ylimääräisen musteen tulostuspään puhdistuksen yhteydessä. Jos tyyny kastuu ja menettää imukykynsä, värikasetti on vaihdettava, vaikka mustetta olisi vielä jäljellä.

Warning (Varoitus)

Virhe	Näyttö	Ongelmanratkaisu
Ink low (Muste vähissä)	You are running low on ink. (Muste on vähissä.) For best results, use the genuine EPSON photo cartridge (T557). (Käytä EPSON-värikasettia (T557).)	Hanki uusi värikasetti.
Unknown ink cartridge installed. (Laitte ei tunnista asennettua värikasettia.)	The installed photo cartridge differs from the genuine EPSON Photo cartridge for this printer. (Asennettu värikasetti ei ole tähän tulostimeen tarkoitettu EPSON Photo Cartridge -värikasetti.) Your printouts may be different from those printed using genuine EPSON photo cartridge. (Tulostin ei ehkä tulosta samoin kuin käytettäessä EPSON-värikasettia.) Do you want to continue using the currently installed photo cartridge? (Haluatko tästä huolimatta käyttää laitteeseen nyt asennettua värikasettia?)	Vaihda laitteeseen EPSON-värikasetti tai valitse (Yes), jos haluat käyttää laitteeseen asennettua värikasettia.

No data in Memory card. (Muistikortissa ei ole tietoja.)	Memory card or disk was not inserted or cannot be recognized. (Muistikorttia tai levyä ei ole kytketty tai niitä ei voi tunnistaa.)	Tarkista muistikortti.
Printing from computer. (Tietokoneelta tulostaminen.)*	Printing... (Tulostus meneillään.)	Aloita tulostaminen LCD-näytöltä, kun tietokoneelta tulostaminen on valmis.
Irregular external device. (Sopimaton ulkoinen laite.)*	Cannot recognize the device. (Laitetta ei tunnisteta.)	Liitä tulostimen kanssa yhteensopiva ulkoinen tallennuslaite.
Printer temperature error ^{*3} (Tulostimen lämpötilaliian korkea.)	Temperature inside the printer is too high. (Tulostimen lämpötila on liian korkea.) Print quality may decline. (Tulostuslaatu saattaa huonontua.) To resolve this problem, see your printer's documentation. (Tietoja ongelman ratkaisusta on tulostimen käyttöohjeissa.)	Jos käytät tulostinta paikoissa, jotka altistuvat suoralle auringonvalolle tai muille lämmönlähteille tai joissa lämpötila voi nousta korkeaksi, kuten autossa, siirrä tulostin varjoon tai muuhun viileään paikkaan. Kun lämpötila tulostimen sisällä laskee, virhe peruutetaan.

Bluetooth data error (Virhe Bluetooth-tiedoissa)	Error in the data. (Tiedot ovat virheelliset.) The print results may not be perfect. (Tulostusjälki ehkä ole paras mahdollinen.)	Tarkista tiedot.
	Error in the data. (Tiedot ovat virheelliset.) The image cannot be printed. (Kuvaa ei voida tulostaa.)	Tarkista tiedot.
	The image is too large to print with Bluetooth. (Kuva on liian suuri tulostettavaksi Bluetooth-tekniikan avulla.)	Tulosta kuva muistikortilta tai tietokoneesta.
	The image is too complex to print with Bluetooth. (Kuva on liian yksityiskohtainen tulostettavaksi Bluetooth-tekniikan avulla.)	Tarkista tiedot.

*1 Tämä varoitus tulee näyttöön, kun painat Tulosta-painiketta. Se häviää näytöstä noin kolmen sekunnin kuluttua.

*2 Tämä varoitus näkyy sekunnin ajan joka kolmas sekunti.

*3 Tämä varoitus tulee näyttöön, kun painat Tulosta-painiketta. Se häviää näytöstä, kun painat OK-painiketta. Se tulee näyttöön vain kerran virran kytkemisen jälkeen.

Ongelmia tulostimen virran kanssa (Tulostuspää A)

LCD-näyttö ei ole päällä.

- Varmista On-painiketta painamalla, että tulostimeen on kytketty virta.
- Katkaise tulostimesta virta ja tarkista, että virtajohto on kytketty oikein.
- Varmista, että pistorasia toimii.
- Jos käytät valinnaista akkua, se voi olla tyhjä tai sitä ei ole asennettu kunnolla lokeroon. Ohjeita akun lataamisesta on kohdassa Akun lataaminen.

Ohjeita akun asentamisesta on kohdassa Akun asentaminen. Tulostimen käyttöjännite ei ehkä vastaa pistorasian verkkojännitettä. Kytke tulostin pois päältä ja irrota virtajohto välittömästi pistorasiasta. Tarkista sitten tulostimen tyyppikilvestä, että käyttämäsi verkkojännite on oikea.

Varoitus:

Jos verkkojännite ei ole oikea, ÄLÄ KYTKE TULOSTIMEN VIRTAJOHTOA PISTORASIAAN. Ota yhteys jälleenmyyjään.

LCD-näyttö käynnistyy ja sitten sammuu.

Tulostimen käyttöjännite ei ehkä vastaa pistorasian verkkojännitettä. Kytke tulostin pois päältä ja irrota virtajohto välittömästi pistorasiasta. Tarkista sitten tulostimen tyyppikilvestä, että käyttämäsi verkkojännite on oikea.

Varoitus:

Jos verkkojännite ei ole oikea, ÄLÄ KYTKE TULOSTIMEN VIRTAJOHTOA PISTORASIAAN. Ota yhteys jälleenmyyjään.

Valo syttyi ja sitten sammui.

Jos käytät valinnaista akkua, se voi olla tyhjä tai sitä ei ole asennettu kunnolla lokeroon. Ohjeita akun lataamisesta on kohdassa Akun lataaminen.

Ohjeita akun asentamisesta on kohdassa Akun asentaminen.

Tulostukseen ja tulostimen pitämiin ääniin liittyvät ongelmat

PictureMate pitää epätavallista ääntä värikasetin asentamisen jälkeen.

Kun asennat värikasetin ensimmäisen kerran, PictureMate lataa tulostuspään, mikä kestää noin kolme minuuttia. Odota, että lataus on valmis, ennen kuin katkaiset tulostimesta virran. Muuten lataus voi jäädä puutteelliseksi ja mustetta kuluu enemmän, kun tulostimeen seuraavan kerran kytketään virta.

PictureMate pitää epätavallista ääntä, kun siihen kytketään virta tai kun se on ollut jonkin aikaa käyttämättömänä.

PictureMate suorittaa rutiinihuoltotoimenpidettä.

PictureMate kuulostaa siltä kuin se tulostaisi, vaikka mitään ei tulosteta.

- ❑ PictureMate luultavasti valmisteleo tulostusta.
- ❑ Tarkista, etteivät tulostuspään suuttimet ole tukkeutuneet. Lisätietoja tulostuspään puhdistamisesta on kohdassa "Tulostuspään puhdistaminen" sivulla 66.

- ❑ PictureMate toimii oikein vain vaakasuoralla alustalla. Sijoita tulostin tasaiselle, tukevalle alustalle, joka on joka suuntaan tulostinta leveämpi.
- ❑ Tarkista, ettei paperi ole aiheuttanut tukosta ja että se on ladattu oikein ja liikkuu esteettä. Tarkista, ettei kantokahva estä paperin liikkumista. Lisäohjeita paperin lataamisesta on kohdassa "Paperin syöttäminen" sivulla 17.

Muistikortti ei toimi oikein.

- ❑ Tarkista, että käyttämäsi muistikortti on yhteensopiva laitteen kanssa. Katso "Muistikortin asettaminen" sivulla 19.
- ❑ Tarkista, että laitteeseen on asennettu vain yksi muistikortti kerrallaan. PictureMate ei voi lukea useita muistikortteja samanaikaisesti.
- ❑ Valokuvien on oltava joko JPEG- tai TIFF (Uncompressed) -tiedostomuodossa, ja ne on otettu DCF-yhteensopivalla kameralla.
- ❑ PictureMate voi tunnistaa ja tulostaa ensimmäiset 999 muistikortille tallennettua valokuvaa.

Valokuvien laatuun liittyvät ongelmat

Tulosteissa on raitoja (vaaleita viivoja).

- ❑ Tulostuspään suuttimet on ehkä puhdistettava. Katso "Tulostuspään puhdistaminen" sivulla 66.
- ❑ Tarkista, että paperin kiiltävä puoli on ylöspäin.
- ❑ Värikasetti on ehkä vaihdettava. Ohjeita värikasetin vaihtamisesta on kohdassa "Värikasetin vaihtaminen" sivulla 50.
- ❑ Tulostuspää on ehkä kohdistettava. Katso "Tulostuspään kohdistaminen" sivulla 67.

Tuloste on epäselvä, tai se on tuhrainen.

- ❑ Tulosteen värikylläisyys, musteen imeytyminen ja tulostuslaatu ovat ihanteelliset käytettäessä PictureMate Photo Paper -paperia.
- ❑ Varmista, että paperi on ladattu kiiltävä puoli ylöspäin.
- ❑ Varmista, ettei paperi ole kostea, rypistynyt tai väärin ladattu (kiiltävän puolen tulee olla ylöspäin). Jos paperi on kostea tai rypistynyt, lataa uusi paperi.

- ❑ Tulostuspää on ehkä kohdistettava. Katso "Tulostuspään kohdistaminen" sivulla 67.

Tuloste on himmeä tai kuvassa on aukkoja.

- ❑ Tulostuspään suuttimet on ehkä puhdistettava. Katso "Tulostuspään puhdistaminen" sivulla 66.
- ❑ Värikasetti saattaa olla vanhentunut, tai muste saattaa olla vähissä. Ohjeita värikasetin vaihtamisesta on kohdassa "Värikasetin vaihtaminen" sivulla 50.
- ❑ Tarkista, ettei paperi ole vahingoittunut, vanha, likainen tai ladattu väärin päin. Jos näin on, lataa laitteeseen uutta paperia kiiltävä puoli ylöspäin.

Kuvan värit ovat väärät tai niitä puuttuu.

- ❑ Tarkista, että Color Effects (Väritehoste) -asetus on värivalokuvia tulostettaessa Color (Väri). Katso "Valokuvien tulostaminen mustavalkoisina tai seepiasävyisinä" sivulla 31
- ❑ Tulostuspään suuttimet on ehkä puhdistettava. Katso "Tulostuspään puhdistaminen" sivulla 66.

- ❑ Värikasetti saattaa olla vanhentunut, tai muste saattaa olla vähissä. Ohjeita värikasetin vaihtamisesta on kohdassa “Värikasetin vaihtaminen” sivulla 50.
- ❑ Kokeile P.I.M, ExifPrint- tai Photo Enhance -asetuksen ottamista käyttöön tai poistamista käytöstä. Nämä toiminnot ovat Auto Correct (Automaattinen korjaus) -asetuksen yhteydessä. Katso “Valokuvien korjaaminen” sivulla 32

Paperinsyöttöongelmat

Tuloste ei poistu kokonaan tulostimesta, tai se on rypistynyt.

Jos paperi on rypistynyt poistuessaan tulostimesta, paperi on ehkä kosteaa tai liian ohutta.

Paperinsyöttö ei toimi oikein, tai paperi juuttuu tulostimeen.

- ❑ Tarkista, että paperituki on vedetty kokonaan ylös eikä se nojaa kantokahvaan. Kantokahvan tulee olla kokonaan alhaalla PictureMate-laitteen takana. Tarkista, ettei kantokahva estä paperin liikkumista. Katso “Paperin syöttäminen” sivulla 17.

- ❑ Jos paperinsyöttö ei toimi, poista paperi paperituesta, aseta se uudelleen paperituen oikeaa reunaa vasten ja siirrä sitten vasenta reunaohjainta paperin reunaa kohden (mutta ei liian tiiviisti).
- ❑ Jos syötät useita sivuja samanaikaisesti, poista paperi paperituesta, erottele arkit toisistaan ja lataa ne sitten huolellisesti uudelleen.
- ❑ Jos paperi aiheuttaa tukoksen, poista tukkeutunut paperi ja kuittaa tukos painamalla OK-painiketta.
- ❑ Lataa paperi kiiltävä puoli ylöspäin. Voit ladata kerralla enintään 20 arkkia. Aseta paperi paperituen oikeaa reunaa vasten ja siirrä sitten reunaohjainta paperin reunaa kohden, älä kuitenkaan liian tiiviisti, jotta paperi voi liikkua esteettä.
- ❑ Älä lataa laitteeseen tavallista paperia. PictureMate saattaa vioittua.
- ❑ Tarkista, että käytät tähän tulostimeen tarkoitettua paperia (katso “Tarvikkeet” sivulla 80). Säilytä paperia vaakasuurassa, ettei se taivu.

Muita tulosteisiin liittyviä ongelmia

Tulostin tulostaa tyhjiä sivuja.

Tulostuspää on ehkä puhdistettava. Katso "Tulostuspään puhdistaminen" sivulla 66

Reunukset tai asettelu ovat virheelliset.

- ❑ Tarkista, onko käytössä oikea Layout (Sivun asettelu) -asetus. Katso "Sivun asettelun valitseminen" sivulla 28.
- ❑ Jos reunus tulostuu vain kuvan toiseen reunaan, tarkista, että paperi on asetettu paperitukeen oikein, tiiviisti oikeaan reunaan. Siirrä vasen reunaohjain paperia vasten.
- ❑ Tarkista, ettei valokuva ole rypistynyt. Katso "Valokuvan rajaaminen" sivulla 31.
- ❑ Jos valokuvan kuva-aihe on lähellä kuvan reunaa, voit säätää suurennettavan kuva-alan kokoa Borderless Expansion (Reunukseton laajennus) -asetuksen avulla. Katso "Suurennetun kuvan näkyvän osan koon säätäminen reunuksettomassa tulostuksessa" sivulla 29.

Tulostettu kuva on väärä.

- ❑ Jos kamera tukee DPOF-standardia, voit valita tulostettavat valokuvat etukäteen. Tällöin PictureMate tulostaa vain haluamasi kuvat. Voit myös poistaa DPOF-valinnat, jos haluat tulostaa muita valokuvia. Katso "Kamerassa valittujen DPOF-valokuvien tulostaminen" sivulla 27.
- ❑ Jos käyttämäsi kamera on PictBridge- tai USB DP -yhteensopiva, voit liittää sen PictureMate-laitteeseen ja ohjata tulostusta kameran avulla. Katso "Tulostaminen PictBridge-yhteensopivan kameran avulla" sivulla 42.

Tulostin tulostaa liikaa kopioita.

Tarkista, että Copies (Kopiot) -asetus vastaa haluamaasi kopioiden lukumäärää.

Asiakaspalvelu

Yhteyden ottaminen asiakaspalveluun

Jos Epson-tuote ei toimi asianmukaisesti eikä onnistu ratkaisemaan pulmaa käyttöohjeen vianimääritysosion avulla, ota yhteyttä asiakaspalveluun. Ohjeita yhteyden ottamisesta EPSON-asiakaspalveluun on takuuasiakirjassa (Pan-European Warranty Document). Asiakaspalvelu pystyy ratkaisemaan ongelmiasi nopeammin, jos annat seuraavat tiedot:

- ❑ Tuotteen sarjanumero (sarjanumero on tyyppikilvessä, yleensä tuotteen takana)
- ❑ Tuotemalli
- ❑ Tuotteen ohjelmiston versio (napsauta tuotteen ohjelmistossa About (Tietoja), Version Info (Versionumero) tai muuta vastaavaa painiketta)
- ❑ Tietokoneesi merkki ja malli

- ❑ Tietokoneen käyttöjärjestelmän nimi ja versionumero
- ❑ Niiden ohjelmien nimet ja versionumerot, joita yleensä käytät tuotteen kanssa.

Teknisen tuen Web-sivusto

Siirry Web-osoitteeseen <http://www.epson.com> ja valitse EPSONin paikallisen Web-sivuston Support (Asiakaspalvelu) -osa, josta voi ladata uusimmat laiteohjaimet, usein kysytyt kysymykset (FAQ), käyttöoppaat ja muut ladattavat ohjeet ja ohjelmat.

Epsonin teknisen tuen Web-sivustossa on ohjeita ongelmiin, joiden ratkaiseminen ei onnistu tulostimen käyttöoppaan vianimääritystietojen avulla.

Lisävarusteet ja tarvikkeet

Lisävarusteet

Bluetooth Photo Print -sovitin

Bluetooth-laite C824***

Huomautus:

Tähti korvaa tuotenumeron viimeisen numeron, joka vaihtelee maakohtaisesti.

Katso "Tulostaminen Bluetooth-laitteen avulla" sivulla 44.

Litium-ioniakku

Lisävarusteena saatavan ladattavan akun avulla voit käyttää PictureMate-laitetta ilman AC-sovitinta.

Litium-ioniakku C83107*

Huomautus:

Tähti korvaa tuotenumeron viimeisen numeron, joka vaihtelee maakohtaisesti.

Lisävarusteena saatavan akun käytöstä on tietoja kohdassa "Lisävarusteena saatavan akun käyttäminen" sivulla 81.

Tarvikkeet

Tulostimeen on saatavana seuraavat värikasetit ja Epsonin erikoistulostusmateriaalit.

PictureMate PicturePack (PictureMate Photo Cartridge -värikasetti ja 100 arkkia PictureMate Photo Paper -paperia)	T5570
PictureMate Photo Cartridge -värikasetti	T557
EPSON Premium Glossy Photo Paper 10 × 15 cm (4 × 6 tuumaa.)	S041706 S041692 S041729 S041730 S041750 S041758 S041761
EPSON Premium Semigloss Photo Paper 10 × 15 cm (4 × 6 tuumaa.)	S041765

Huomautus:

- Erikoistulostusmateriaalien saatavuus vaihtelee maakohtaisesti.

- ❑ *Tarkista paikallisen EPSON-asiakastuen Web-sivustosta, mistä näitä tuotteita voi hankkia. Katso "Yhteyden ottaminen asiakaspalveluun" sivulla 79*

Lisävarusteena saatavan akun käyttäminen

Huomautus:

- ❑ *Asenna akku vasta, kun olet asentanut ensimmäisen värikasetin ja kun musteen lataaminen on suoritettu loppuun.*
- ❑ *Akkua käytettäessä et voi tallentaa muistikortilla olevia tietoja ulkoiseen laitteeseen. Liitä AC-sovitin PictureMate-laitteeseen, kun haluat tallentaa tietoja.*
- ❑ *Kun kopioit tietokoneessa olevia tietoja muistikorttiin, varmista, että akussa on riittävästi tehoa. Jos akku tyhjenee, tallentaminen keskeytyy ja muistikorttiin saattaa jäädä viallisia tietoja.*

Akun käyttämiseen liittyviä turvallisuusohjeita on kohdassa "Lisävarusteena saatavan akun käyttäminen" sivulla 9.

Akun asentaminen

Asenna akku noudattamalla seuraavia vaiheittaisia ohjeita.

1. Tarkista, että PictureMate-laitteen virta on kytketty pois.
2. Irrota AC-sovitin tulostimesta.
3. Avaa akkulokeron kansi.

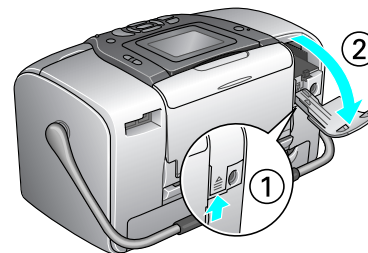

4. Työnnä akku lokeroon kuvan osoittamassa asennossa, kunnes se asettuu paikalleen.

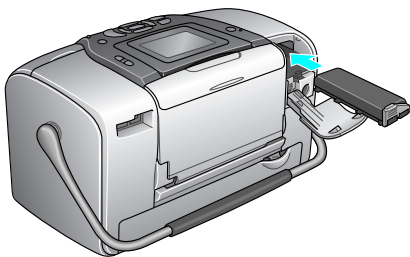

Huomautus:

Työnnä akku lokeroon kuvan osoittamalla tavalla, kunnes se asettuu paikalleen.

5. Sulje akkulokeron kansi.

Akun poistaminen

1. Tarkista, että PictureMate-laitteen virta on kytketty pois.
2. Avaa akkulokeron kansi.

3. Napsauta akun läppä ala-asentoon ja vedä akku ulos.

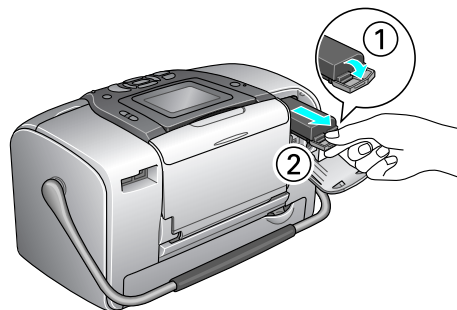



4. Sulje akkulokeron kansi.

Akun lataaminen

Kun olet asentanut akun, lataa se AC-sovittimen avulla.

1. Varmista, että akku on asennettu laitteeseen.
2. Liitä virtajohto AC-sovittimeen ja liitä sitten PictureMate pistorasiaan.

Kun PictureMate-laitteen virta on kytketty pois, virtamerkkivalo vilkkuu akun latautuessa. Kun akun lataus on valmis, virtamerkkivalo sammuu.

Jos PictureMate-laitteessa on virta latauksen aikana, LCD-näytössä vilkkuu -kuvake. Kun akun lataus on valmis, näyttöön tulee -kuvake.



Huomautus:

Akku ei ehkä lataudu oikein, jos lämpötila vaihtelee.

Akun tilan tarkistaminen

LCD-näytön käyttäminen

Akun tila näkyy aina LCD-näytön oikeassa yläkulmassa.

Kuvake	Tila
	Akkuteho huono
	Akkuteho loppumassa. Lataa akku AC-sovittimen avulla.
	Akku latautuu

Akun käyttöominaisuudet

Latausaika	Enintään noin 2,5 tuntia
Yhtäjaksoinen tulostusaika	Noin 90 minuuttia
Tulosteiden lukumäärä	Noin 50 arkkiä (4 × 6 tuumaa). *

* Tulostettaessa Memory Stick -muistista ja käytettäessä täysitehoista käyttämätöntä akkua normaalissa huonelämpötilassa. Tulostettavien arkkiä lukumäärä vaihtelee muistikortin, tietojen koon ja muiden tekijöiden mukaan.

Automaattinen virrankatkaisu

Kun PictureMate-laitetta käytetään akun avulla, tulostimen virta kytkeytyy automaattisesti pois laitteen oltua noin 15 minuuttia käyttämättömänä akkutehon säästämisen vuoksi.

Huomautus:

Kun PictureMate-laitteessa on muistikortti ja tulostin on liitetty tietokoneeseen, virta ei kytkeydy automaattisesti pois.

Tulostimen tekniset tiedot

Tulostimen tekniset tiedot

Tulostin

Mitat	Varastointi Leveys: 256 mm (10 tuumaa) Syvyys: 154 mm (6,1 tuumaa) Korkeus: 167 mm (6,6 tuumaa)
	Tulostaminen Leveys: 256 mm (10 tuumaa) Syvyys: 305 mm (12,0 tuumaa) Korkeus: 167 mm (6,6 tuumaa)
Tulostusalue	Reunusten tulostaminen: 3 mm:n marginaali paperin kaikilla sivuilla Reunukseton tulostaminen: 0 mm:n marginaali
Paperilokeron kapasiteetti	20 arkkia
Paino	2,8 kg ilman akkua ja värikasettia

Sähköominaisuudet

Jännite

Tulostin

	Käytettäessä AC-sovitinta	Käytettäessä akkua
Tulojännite	DC 20 V, 1,6 A	DC 14,4 V, 1,4 A

AC-sovitin

Malli	A361H
Tulojännite	AC 100-240 V, 50-60 Hz, 0,8-0,4 A, 42 W
Lähtöjännite	DC 20 V, 1,68 A

Käytettäessä tulostinta AC-sovittimen avulla

		Kun akkua ei ladata		Kun akkua ladataan	
		AC 100-120 V (tulojännite)	AC 220-240 V (tulojännite)	AC 100-120 V (tulojännite)	AC 220-240 V (tulojännite)
Tehonkulutus käytettäessä AC-sovitinta	Yhtäjaksoinen tulostus	Noin 13 W	Noin 14 W	Noin 30 W	Noin 30 W
	Valmiustila	Noin 5,0 W	Noin 5,5 W	Noin 27 W	Noin 28 W
	Valmiustila	Noin 0,7 W	Noin 1,0 W	Noin 26 W	Noin 27 W
Tulovirta käytettäessä AC-sovitinta (yhtäjaksoinen tulostus)		0,4 A	0,2 A	0,7 A	0,4 A

Ympäristö

Lämpötila	Käyttö: 10-35 °C Varastointi: -20-60 °C Kuukausi 40 °C:n lämpötilassa 120 tuntia 60 °C:n lämpötilassa
Kosteus	Käyttö: 20-80 % (suhteellinen kosteus) Varastointi:*,** 5-85 % (suhteellinen kosteus)

* Säilytettyinä kuljetuskontissa

** Ei tiivistymistä

Sisäänrakennetut muistikorttipaikat

Korttipaikat	CF Type II -korttipaikka	Yhteensopiva "CF+ and CompactFlash Specification 1.4"-kortin kanssa
	SmartMedia-korttipaikka	Yhteensopiva "SmartMedia Standard 2000" -kortin kanssa
	Memory Stick/ MemoryStick PRO -korttipaikka	Yhteensopiva "Memory Stick Standard version 1.3" -kortin kanssa Yhteensopiva "Memory Stick Standard Memory Stick PRO Format Specifications version 1.0" -kortin kanssa
	SD/MMC-korttipaikka	Yhteensopiva "SD Memory Card Specifications / PART1. Physical Layer Specification Version 1.0" -kortin kanssa Yhteensopiva "MultiMediaCard Standard" -kortin kanssa
	xD-Picture-korttipaikka	Yhteensopiva "xD-Picture Card™ Card Specification Version 1.00" -kortin kanssa.

Yhteensopivat muistikortit	CompactFlash SmartMedia* Memory Stick Memory Stick PRO Memory Stick Duo** Memory Stick PRO Duo** MagicGate Memory Stick MagicGate Memory Stick Duo** Microdrive SD (Secure Digital) Card MultiMediaCard miniSD card** xD-Picture Card
Jännitevaatimukset	3,3 V 3,3 V / 5 V yhteiskäyttö Enintään 500 mA

* Enimmäiskapasiteetti on 128 Mt.

** Sovitin vaaditaan.

Värikasetti (Photo Cartridge)

PictureMate Photo Cartridge (T557) -värikasetti

Väri	Musta, syaani, magenta, keltainen, punainen ja sininen
Kasetin käyttöikä	6 kuukautta pakkauksen avaamisesta 25 °C:n lämpötilassa
Lämpötila	Varastointi: -20-40 °C Kuukausi 40 °C:n lämpötilassa Jäätyminen:* -11 °C:n lämpötilassa

* Muste sulaa noin kolmessa tunnissa 25 °C:n lämpötilassa ja on tämän jälkeen käytettävissä.

Ulkoiset tallennuslaitteet

Liitettävyys	Universal Serial Bus Specifications Revision 1.1* Nopeus: 12 Mlps (täysi nopeus) Liittimen tyyppi: USB-sarja A Tietojen koodaus: NRZI Suositeltu kaapelin pituus: Alle 1,8 metriä
---------------------	---

* Kaikkia USB-laitteita ei tueta. Kysy lisätietoja paikallisesta tuotetuesta.

Standardit ja hyväksynnät

Tulostin

USA:n malli:

Turvallisuus

UL60950-1

CSA No. 60950-1

EMC

FCC Part 15 Subpart B Class B

CSA C108.8 Class B

Euroopan malli:

EMC

EMC-direktiivi 89/336/ETY

EN 55022 Class B

EN 55024

Australian malli:

EMC

AS/NZS CISPR22 Class B

AC-sovitin

USA:n malli:

Turvallisuus	UL 60950-1 CSA C22.2 No.60950-1
EMC	FCC Part 15 Subpart B Class B CSA C108.8 Class B

Euroopan malli:

Turvallisuus	Pienjännitedirektiivi 72/23/ETY EN60950-1
EMC	EMC-direktiivi 89/336/ETY EN55024 EN61000-3-2 EN61000-3-3

Australian malli:

Turvallisuus	AS/NZS 60950.1
EMC	AS/NZS CISPR22 Class B

Hakemisto

A

Ajan leima, 29–31
Akku
 hankkiminen, 80
 käyttäminen, 81–83
Asema
 ulkoinen, 37–39, 40–43
Asetukset
 PictureMate, 58–61
Asetusten palauttaminen, 61
Asiakaspalvelu, 79
Aukkoja kuvissa, 76
Auto Correct photo (Valokuvan
 automaattinen korjaus), 33–34

B

Bluetooth, 44, 80
 Photo Print -sovitin, 15

C

CD-levy
 tiedostojen tallentaminen, 37–39
 tulostaminen, 40–42
Change Personal Defaults (Muuta omia
 oletusasetuksia), 60–61
Contact sheet (Yhteystiedot), 28

D

Diaesitys, 36
Direct Print (Suora tulostus) -asetukset, 42–43
Double (Kaksi), 28
DPOF (Digital Print Order Format)
 -standardi, 27–29

E

Epäselvät tulosteet, 76
Exif Print, 33
EXT/IF-portti, 37–39

F

Flash-muisti
 tiedostojen tallentaminen, 37–39
 tulostaminen, 40–42

H

Half Page (Puoli sivua), ??–29
Himmeät kuvat, 76
Huolto, 65–69

I

Index sheet (Luettelokuva), 28

J

JPEG, 16

K

Kaikki kuvat
 tulostaminen, 22
Kamera
 tulostaminen, 42
 valitut valokuvat (DPOF), 27
Kansio, 40–42
Kantokahva, 17
Kasetin tila, 50
Kehys, 26–27, 35
Kieli, 60
Kuva
 laatu, 32–35, 76–77
 tiedostomuodot, 16
Kuvatarkkuus, 16
Käyttöopas, 16
Käyttöoppaat, 16
Käyttöönoton ongelmat, 75

L

Laatu, 32–35, 76–77
Laite
 ulkoinen, 37–39, 40–43

Layout (Sivun asettelu), 28–29, 48, 78

LCD-näyttö

kontrasti, 60

sanomat, 71

LCD-näytön kontrasti, 60

Leima

päivämäärä ja aika, 29–31

M

Marginaalit

valitseminen, 28–29

virheelliset, 78

Matkapuhelin

tulostaminen, 44

valokuvien parantelu, 34–35

Matkustaminen, 56

Memory Stick, 19

Microdrive, 19

MiniSD-kortti, 19

MMC (MultiMediaCard), 19

Muistikortti

kytkeminen, 19

ongelmat, 71, 75

poistaminen, 20

sovitin, 19

tyypit, 19, 86

yhteensopivuus, 19, 86

Mustavalkotulostus, 31

Muste, katso Värikasetti (Photo cartridge)

Musteen lataus, 75

Määrittelykset

asetus, 58–61

N

Näyttöasetus, 58–59

O

Ohjain, 62–64

Ohjelmiston asentaminen, 62–64

Ongelmat

muistikortti, 75

paperinsyöttö, 77, 77

paperitukos, 77

puuttuvat värit, 76

tulostuslaatu, 76–77

valokuvien laatu, 76–77

On-painike (virtapainike), 19

Osa valokuvista

tulostaminen, 22–24

P

P.I.F., 26–27, 35

Paperi

lokero, 17

syöttöongelmat, 77, 77

tukos, 77

tyyppien hankkiminen, 80

PDA-laitteet

tulostaminen, 44

Peruuta asetukset, 61

PhotoEnhance, 33–34

Photo ID (Valokuvan tunnus), 28

PictBridge, 15, 42

PictureMate-laitteen huolto, 65–69

PictureMate-laitteen kuljettaminen, 56

PictureMate-laitteen pakkaaminen, 56

PictureMate PicturePack, 80

Pieni kuva, 34–35

PIM (PRINT Image Matching), 15, 33

Poistaminen

muistikortti, 20

värikasetti (photo cartridge), 50

PRINT Image Matching, 15, 33

Puhdistus

tulostin, 70

Puoli sivua, 28–??

Puuttuvat värit, 76

Päivämäärä

etsi valokuva, 24–25

leima, 29–31

R

Rajaa

valokuva, 31–32

Reunaohjain, 18

Reunukset, 28–29, 78

Reunuksettomat kuvat, 28–29

S

SD (Secure Digital) Card, 19

Seepia, 31

Small Image (Pieni kuva), 34–35

SmartMedia-kortti, 19

Suuttimet

puhdistus, 65–67

Suuttimien tarkastus, 65, 67
Säättö
 valokuva, 32–35

T

Tahrat, 76
Tarvikkeet, 80
Tekninen tuki, 79
ThumbDrive-muisti
 tiedostojen tallentaminen, 37–39
 tulostaminen, 40–42
Thumbnails (Esikatselukuvat), 28
Tiedostomuodot, 16
TIFF, 16
Tila
 värikasetti (photo cartridge), 50
Tukkeutuneet suuttimet, 65, 65–67
Tukokset
 paperi, 77
Tulostamisen jälkeen tehtävät toimet, 59
Tulostelokero, 17
Tulostuslaatuun liittyvät ongelmat, 76–77
Tulostuspää
 kohdistus, 67–69
 puhdistus, 65–67
Tulostuspään kohdistus, 67–69
Tulostuspään puhdistaminen, 65–67
Tyhjäät sivut, 78

U

Ulkoinen laite, 37–39, 40–43

Upper (Ylempi puolisko), 28
USB DP (USB Direct Print), 15, 42
USB-kaapeli, 41–43, 56
Useita valokuvia
 tulostaminen, 22–23

V

Valokuva
 kopiointi, 37–39
 laatu, 32–35, 76–77
 rajaaminen, 31–32
 tallentaminen, 37–39
 tiedostomuodot, 16
Valokuva-alue, 23–24
Valokuvan korjaaminen, 32–35
Valokuvan parantelu, 32–35
Valokuvasarja, 23–24
Valokuvatiedostojen tallentaminen, 37–39
Valokuvien kopioiminen, 37–39
Valokuvien valitseminen, 21–29
Valokuvien varmuuskopiointi, 37–39
Vianmääritys, 71–78
Virheilmoitukset, 71
Virran kytkeminen tulostimeen, 19
Virtajohto, 57
Väri
 ongelmat, 76
 tehosteet, 31
Värikasetin vaihtaminen, 50, 50–55
Värikasetti (Photo Cartridge)
 hankkiminen, 80
 mustetaso, 50

turvallisuusohjeet, 11
vaihtaminen, 50, 50–55
Väärät värit, 76

X

xD-Picture Card, 19

Y

Yhteyden ottaminen EPSONiin, 79

Z

Zip-levy
 tiedostojen tallentaminen, 37–39
 tulostaminen, 40–42
Zoom (Zoomaus), 31–32

Ä

Ääni
 PictureMate, 75