

Manual de funcionamiento básico



Introducción	2
Piezas del EPSON STYLUS DX.....	2
Panel de control.....	3



Carga del papel	5
Selección del papel	5
Carga del papel en el EPSON STYLUS DX.....	5



Copia de una foto o un documento	7
Colocación del original en la superficie para documentos	7
Copia de un documento tamaño A4.....	7
Copia de una foto.....	8
Copias rápidas	8



Impresión desde una tarjeta de memoria (sólo la serie DX4800)	9
Tarjetas compatibles y posiciones de inserción	9
Inserción de la tarjeta.....	10
Impresión de una hoja de índice para seleccionar fotos	10
Impresión de todas las fotos o de fotos DPOF.....	12



Impresión desde una cámara digital	13
Conexión e impresión.....	13



Mantenimiento y transporte del EPSON STYLUS DX	14
Sustitución de los cartuchos de tinta.....	14
Revisión de los inyectores del cabezal de impresión y de la tinta.....	16
Limpieza del cabezal de impresión.....	16
Alineación del cabezal de impresión	17
Transporte del EPSON STYLUS DX.....	17



Solución de problemas	18
Indicadores de error	18
Problemas y soluciones	20
Atención al cliente	21



Avisos	22
Instrucciones importantes de seguridad.....	22
Aviso de copyright.....	23

Introducción

Después de instalar el EPSON STYLUS™ DX como se explica en la hoja *Para empezar*, consulte este manual para:

- Cargar papel.
- Hacer una copia rápida de un documento o una foto.
- Imprimir las fotos almacenadas en una tarjeta de memoria.
- Imprimir fotos desde una cámara digital.
- Realizar las operaciones de mantenimiento de rutina
- Solucionar casi todos los problemas.

En este libro se explica cómo hacer esas cosas ¡sin ni siquiera encender el ordenador! Por supuesto, su EPSON STYLUS DX puede hacer muchas más cosas si está conectado a un ordenador con Windows® o Macintosh®, como mejorar el color y la calidad de las impresiones e imágenes escaneadas, o recuperar el color de fotografías desvaídas.

Si desea instrucciones de uso del EPSON STYLUS DX con su ordenador, consulte el *Manual de usuario* en pantalla. Cuando instaló el software, se colocó el icono del manual en el escritorio.

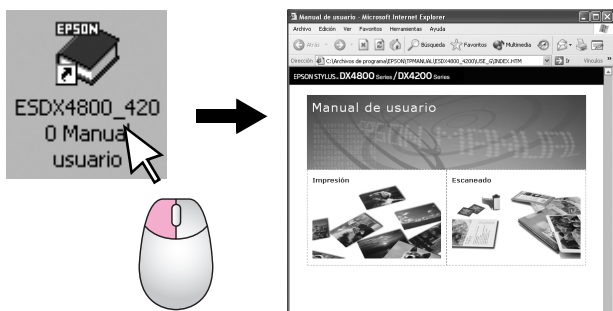

Siga estas directrices cuando lea sus instrucciones:

⚠ Advertencia:

Las advertencias deben seguirse estrictamente para evitar daños físicos.

⚠ Precaución:

Las precauciones deben seguirse para evitar daños materiales en el equipo.

Nota:

Las notas contienen información importante sobre su EPSON STYLUS DX.

Antes de utilizar su EPSON STYLUS DX, lea y observe las Instrucciones importantes de seguridad en la página 22.

Las ilustraciones y pantallas de este manual corresponden a la serie EPSON STYLUS DX4800.

Piezas del EPSON STYLUS DX

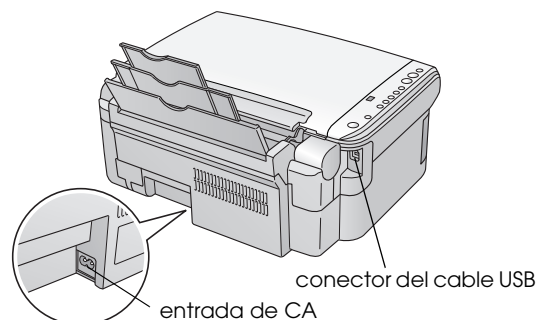
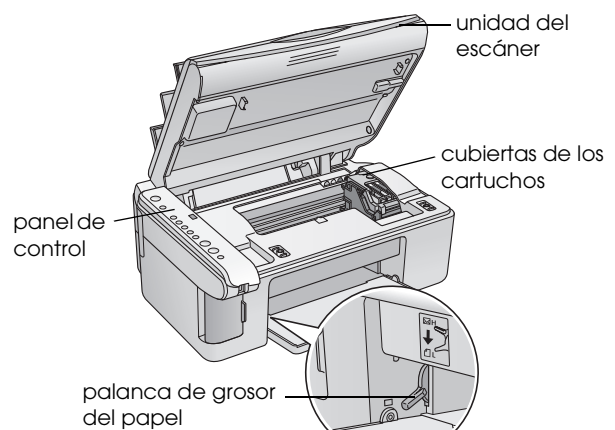
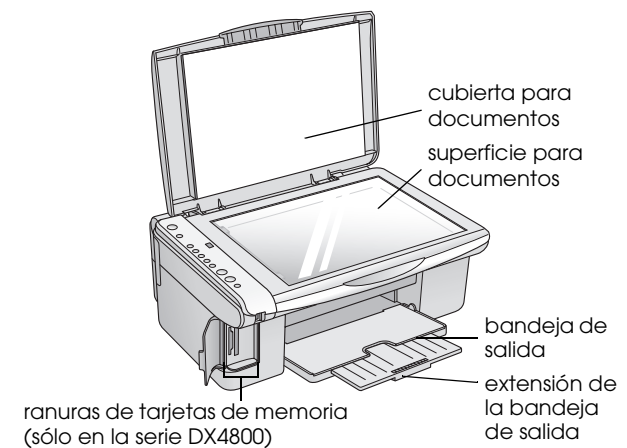
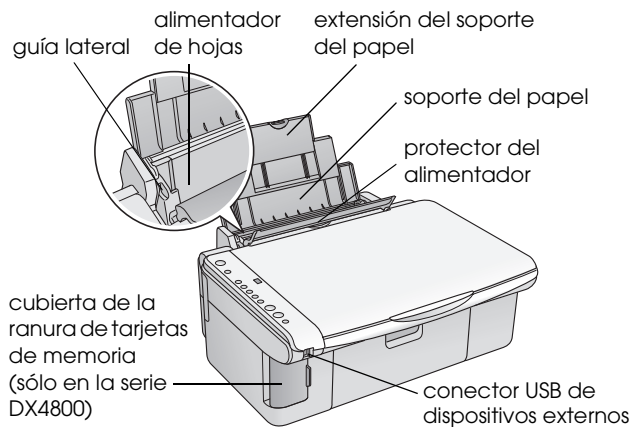

Panel de control

Botones

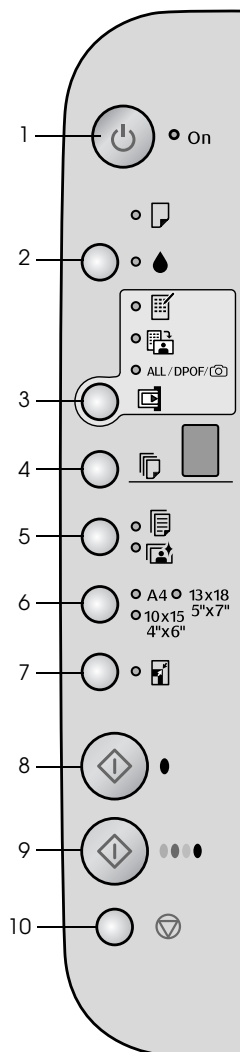

	Botón	Función
1	On	Púselo para encender y apagar el EPSON STYLUS DX.
2	▲	Púselo para sustituir los cartuchos de tinta. Manténgalo pulsado 3 segundos para limpiar el cabezal de impresión (cuando el indicador ▲ esté apagado).
3	Tarjeta memoria*	Púselo para imprimir las fotos de una tarjeta de memoria. Opciones de la tarjeta de memoria: Imprimir hoja índice -A4-: Generalmente, se selecciona al pulsar el botón Tarjeta memoria. Imprimir desde hoja índice: Esta opción se selecciona automáticamente después de imprimir las hojas de índice de una tarjeta de memoria. Imprimir todo/DPOF/PictBridge: Seleccione esta opción si desea imprimir todas las imágenes de una tarjeta de memoria, imprimir imágenes con los datos DPOF guardados en la tarjeta, o para imprimir imágenes directamente desde una cámara digital. Nota: El modo DPOF sólo está disponible si las imágenes de la tarjeta de memoria contienen datos DPOF. Para imprimir todas las imágenes de la tarjeta de memoria, desactive el modo DPOF en su cámara.
4	Copia	Púselo para configurar el número de copias.
5	Papel normal Papel fotográfico	Púselo para seleccionar el tipo de papel cargado en el alimentador de hojas.
6	A4 10×15 4×6 pulg. 13×18 5×7 pulg.	Púselo para seleccionar el tamaño del papel cargado en el alimentador de hojas.
7	Ajustar a página	Púselo para aumentar o reducir el tamaño de la imagen copiada para que se adapte al tamaño de papel seleccionado.
8	Inicio B/N ◊	Púselo para copiar en blanco y negro.
9	Inicio Color ◊	Púselo para copiar a color o para empezar la impresión desde una tarjeta de memoria.
10	Parar Ⓞ	Púselo para detener la copia. Se expulsará la hoja que se estaba imprimiendo y se pondrá a cero el número de copias.

* La serie EPSON STYLUS DX4200 no tiene el botón Tarjeta memoria.

Indicadores luminosos

Nota:

Si no se pulsa ningún botón durante 15 minutos, el EPSON STYLUS DX entra en el modo "latente". Se encenderá el indicador **On** y aparecerá un punto intermitente en la ventana de copia. Para "despertarlo", pulse cualquier botón que no sea el botón **On**.

● = encendido ● = intermitente

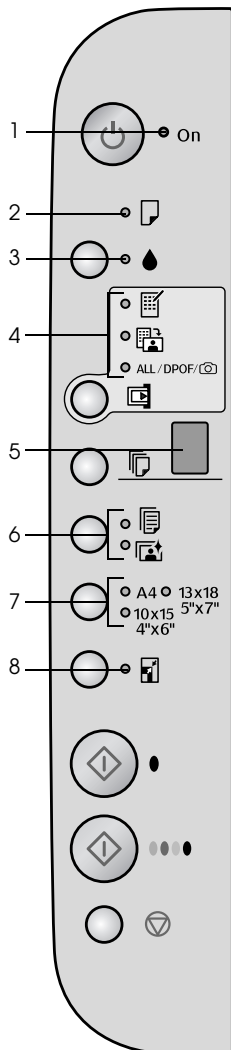

	Indicador	Pauta	Estado
1	Encendido	●	El EPSON STYLUS DX está encendido.
		● (lento)	El EPSON STYLUS DX está activo.
		● (rápido)	El EPSON STYLUS DX está apagándose.
2	Error	● o ●	Se ha producido un error. → "Solución de problemas" en la página 18.
3	●	●	Hay un cartucho con poca tinta. Puede seguir copiando hasta que se vacíe.
		●	Hay un cartucho de tinta vacío o sin instalar.
4	Tarjeta memoria* (Imprimir hoja índice -A4-, (Imprimir desde hoja índice, Imprimir todo/ DPOF/PictBridge)	●	Se ha seleccionado una de las opciones de impresión de tarjeta de memoria. Indicador luminoso Imprimir todo/DPOF/PictBridge : Intermitente en el modo DPOF.
5	Copia (ventana)	De 1 a 9	Indica el número de copias.
		-	Se realizarán 100 copias como máximo, según cuánto papel haya cargado.
		E	Se ha producido un error.
		H	La palanca de ajuste del grosor del papel se encuentra en la posición <input checked="" type="checkbox"/> (sobre).
		L	La palanca de ajuste del grosor del papel está en la posición normal <input type="checkbox"/> .
		P	Intermitente cuando está conectada una cámara con datos PictBridge. Cuando el dispositivo conectado no es compatible, la P parpadeará dos veces y los indicadores luminosos Error e Imprimir todo/DPOF/PictBridge* se pondrán intermitentes.
6	Papel normal Papel fotográfico	●	Indica el tipo de papel seleccionado.
7	A4 10x15 4x6 pulg. 13x18 5x7 pulg.	●	Indica el tamaño de papel seleccionado.
8	Ajustar a página	●	El producto está configurado para aumentar o reducir la copia de forma que se adapte al tamaño de papel seleccionado.
9	Indicador luminoso de acceso a la tarjeta de memoria*	●	Se ha insertado una tarjeta de memoria.
		●	El producto está leyendo/grabando datos de/en la tarjeta de memoria. Nunca expulse una tarjeta cuando esté intermitente este indicador o el de encendido On , pues podría dañarse la tarjeta o sus datos.

* La serie EPSON STYLUS DX4200 no tiene estos indicadores luminosos.

Carga del papel

El tipo de papel elegido influirá en el aspecto de la impresión, por eso es importante seleccionar el papel adecuado para cada trabajo.

Selección del papel

Si sólo va a hacer una copia o a imprimir un borrador de una imagen, basta con papel normal. Pero, para obtener una impresión de mayor calidad, puede utilizar uno de los papeles especiales de Epson para inyección de tinta diseñados para su EPSON STYLUS DX.

Tipo de papel	Tamaño	Ajuste de Tipo de papel	Nº de hojas
Papel normal	A4	Papel normal	100
Papel especial blanco brillante EPSON	A4	Papel normal	100
Papel fotográfico Premium Glossy EPSON	A4, 10 × 15 cm (4 × 6 pulg.)	Papel fotográfico	20
Papel fotográfico semibrillo EPSON	A4, 10 × 15 cm (4 × 6 pulg.)	Papel fotográfico	20

Carga del papel en el EPSON STYLUS DX

Siga estos pasos para cargar papel de los tamaños A4, 10 × 15 cm (4 × 6 pulg.), y 13 × 18 cm (5 × 7 pulg.) en su EPSON STYLUS DX. (→ Encontrará instrucciones para cargar papel de otros tipos en el *Manual de usuario*).

1. Abra el soporte del papel y la bandeja de salida y tire de las extensiones hacia afuera.

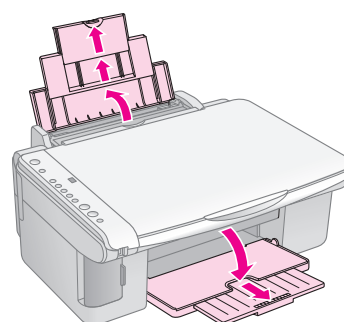

2. Gire el protector del alimentador hacia adelante.

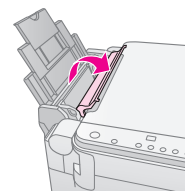

3. Deslice la guía lateral hacia la izquierda.

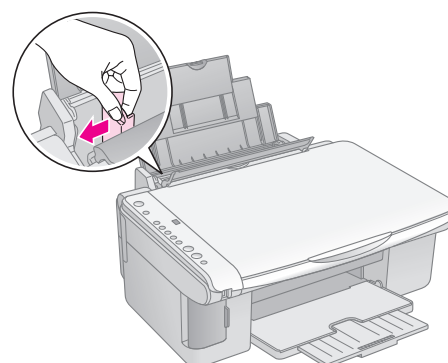

4. Inserte el papel, con la cara imprimible hacia arriba, con el borde pegado al lado derecho del alimentador de hojas. Cargue siempre primero el lado corto, aunque vaya a imprimir con la orientación apaisada (horizontal).

Coloque la pila de papel detrás de las lengüetas y compruebe que encaja bajo la marca de la flecha  del interior de la guía lateral izquierda.

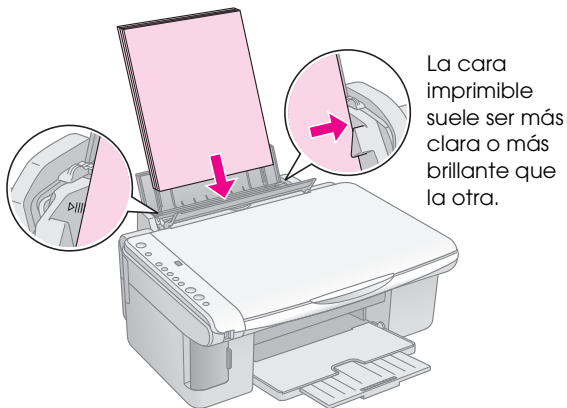

La cara imprimible suele ser más clara o más brillante que la otra.

10 × 15 cm (4 × 6 pulg.) y 13 × 18 cm (5 × 7 pulg.)

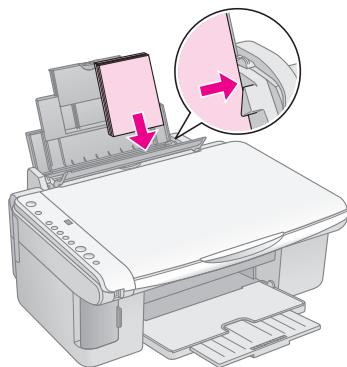

5. Deslice la guía lateral hasta tocar el borde izquierdo del papel, pero sin apretarlo.

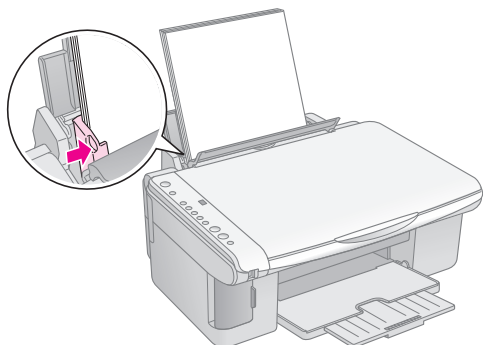

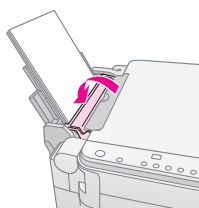

6. Gire el protector del alimentador hacia atrás.

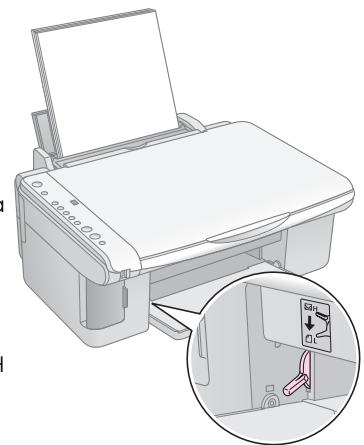

Confirme que la palanca del grosor del papel esté en la posición .



La letra L aparecerá un momento en la ventana Copia del panel de control cuando coloque la palanca en la posición ; la letra H aparecerá cuando la coloque en la posición .

Copia de una foto o un documento

Puede realizar copias sencillas con papel de estos tamaños: A4, 10 × 15 cm (4 × 6 pulg.) y 13 × 18 cm (5 × 7 pulg.). Si desea copiar en otro tamaño, tendrá que hacerlo desde el ordenador. Consulte las instrucciones en su *Manual de usuario* en pantalla.

Para copiar una foto o un documento, consulte estas secciones:

- “Colocación del original en la superficie para documentos” en la página 7
- “Copia de un documento tamaño A4” en la página 7
- “Copia de una foto” en la página 8
- “Copias rápidas” en la página 8

Colocación del original en la superficie para documentos

1. Abra la cubierta para documentos y coloque el original boca abajo sobre la superficie para documentos, en la esquina superior izquierda.

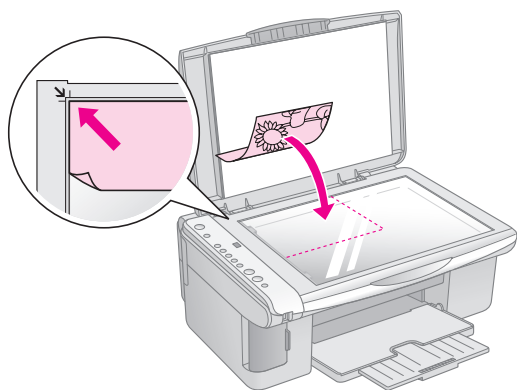

Nota:

Si los extremos de la copia salen recortados, aleje un poco el original de la esquina.

2. Cierre la cubierta con cuidado para no mover el original.

⚠ Precaución:

No abra nunca la cubierta para documentos más allá del tope ni coloque objetos pesados sobre el EPSON STYLUS DX.

Si va a copiar un documento grueso o grande, puede retirar la cubierta para documentos. Ábrala y tire de ella hacia arriba.

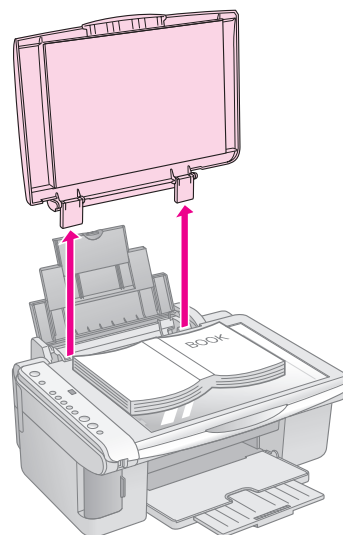

Cuando presione el documento para aplanarlo durante la copia, no lo haga con demasiada fuerza y tenga cuidado para que no se mueva.

Cuando haya terminado, vuelva a colocar la cubierta para documentos insertando las lengüetas otra vez en las ranuras.

Copia de un documento tamaño A4



1. Compruebe que esté encendido el EPSON STYLUS DX.
2. Coloque el documento sobre la superficie para documentos, como se explica en página 7. Cierre la cubierta para documentos.
3. Coloque papel normal tamaño A4. (Si necesita instrucciones, consulte la ➔ Página 5.)
4. Configure los siguientes ajustes en el panel de control.

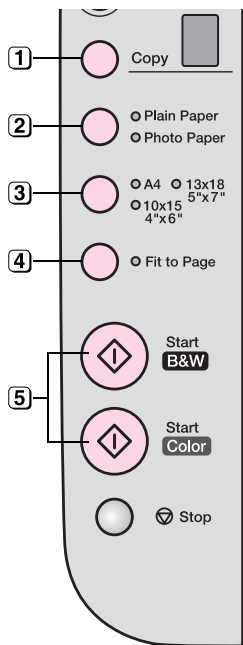

- 1 Seleccione el número de copias.
- 2 Seleccione **Papel normal**.
- 3 Seleccione **A4**.
- 4 Si es necesario, pulse el botón **Ajustar a página** para adaptar automáticamente el tamaño de la copia al del papel cargado.
- 5 Para hacer una copia a color, pulse el botón **Inicio color** ◊. Para hacer una copia en blanco y negro, pulse el botón **Inicio B/N** ◊.

El indicador **On** se pondrá intermitente, y el EPSON STYLUS DX empezará a imprimir.

⚠ Precaución:

Para no averiar el EPSON STYLUS DX, no abra nunca el escáner durante el escaneado o copiado.

Si tiene que detener una copia, pulse el botón **Parar** ⏹. No tire del papel que se está imprimiendo para sacarlo; se expulsará automáticamente.

Copia de una foto



1. Compruebe que esté encendido el EPSON STYLUS DX.
2. Coloque la foto sobre la superficie para documentos, como se explica en la página 7. Cierre la cubierta para documentos.
3. Coloque papel fotográfico tamaño 10 × 15 cm (4 × 6 pulg.) o 13 × 18 cm (5 × 7 pulg.). (Si necesita instrucciones, consulte la ➔ Página 5.)

4. Configure los siguientes ajustes en el panel de control.

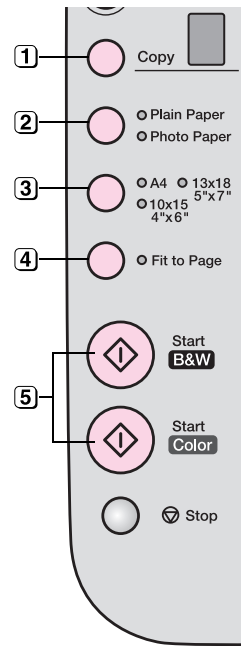

- 1 Seleccione el número de copias.
- 2 Seleccione **Papel fotográfico**.
- 3 Seleccione **10 × 15 cm (4 × 6 pulg.)** o **13 × 18 cm (5 × 7 pulg.)**.
- 4 Si no desea un borde blanco, pulse el botón **Adaptar a página**.
- 5 Para hacer una copia a color, pulse el botón **Inicio color** ◊. Para hacer una copia en blanco y negro, pulse el botón **Inicio B/N** ◊.

El indicador **On** se pondrá intermitente, y el EPSON STYLUS DX empezará a imprimir.

⚠ Precaución:

Para no averiar el EPSON STYLUS DX, no abra nunca el escáner durante el escaneado o copiado.

Si tiene que detener una copia, pulse el botón **Parar** ⏹. No tire del papel que se está imprimiendo para sacarlo; se expulsará automáticamente.

Nota:

- Es posible que las copias no tengan exactamente el mismo tamaño que el original.
- Si los extremos de la copia salen recortados, aleje un poco el original de la esquina.

Copias rápidas

Si desea hacer una copia rápidamente sin que tenga mucha calidad, puede imprimir una copia "borrador". La calidad de la impresión será menor, pero la copia se imprimirá más rápido.

1. Coloque papel normal tamaño A4 y seleccione **Papel normal** y **A4** en el panel de control.
2. Cuando esté preparado/a para copiar, mantenga pulsado el botón **Parar** ⏹ y el botón **Inicio color** ◊ (para copiar en color) o el botón **Inicio B/N** ◊ (para copiar en blanco y negro).
3. Cuando el indicador **On** se ponga intermitente, suelte ambos botones.

Nota:

En las copias de borrador, siempre se mezclan las tintas de colores y la negra, aunque sean copias en blanco y negro.

Impresión desde una tarjeta de memoria (sólo la serie DX4800)

El EPSON STYLUS DX le permite imprimir fotos directamente desde la tarjeta de memoria de su cámara. Sólo tiene que enchufarlo a la ranura de su tarjeta de memoria y ya podrá imprimir.

Para seleccionar las fotos que va a imprimir, antes imprima una hoja de índice, que muestra miniaturas de todas las fotos de la tarjeta. Marque la hoja u hojas de índice para indicar qué fotos desea imprimir. Después, coloque la hoja sobre la superficie para documentos y el EPSON STYLUS DX imprimirá las fotos seleccionadas.

Si su cámara digital admite el DPOF (Formato de orden de impresión digital), podrá preseleccionar qué fotos desea imprimir mientras la tarjeta siga dentro de la cámara. Después, cuando inserte la tarjeta en el EPSON STYLUS DX, sabrá qué fotos imprimir y cuántas copias de cada.







Consulte estas secciones:

- “Tarjetas compatibles y posiciones de inserción” en la página 9
- “Inserción de la tarjeta” en la página 10
- “Impresión de una hoja de índice para seleccionar fotos” en la página 10
- “Impresión de todas las fotos o de fotos DPOF” en la página 12

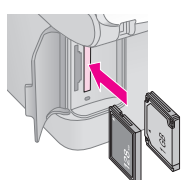
Encontrará instrucciones sobre la copia de archivos de tarjetas de memoria entre el EPSON STYLUS DX y un ordenador u otro dispositivo en *Manual de usuario*.

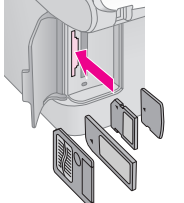
Tarjetas compatibles y posiciones de inserción

Puede utilizar tarjetas de los siguientes tipos con el EPSON STYLUS DX.

Ranura	Tipo de tarjeta
	  Compact Flash Microdrive
	  Smart Media Tarjeta SD Tarjeta MultiMedia Tarjeta miniSD™*  Memory Stick Memory Stick PRO MagicGate Memory Stick MagicGate Memory Stick Duo* Memory Stick Duo* Memory Stick PRO Duo*
	 Tarjeta xD-Picture Tarjeta xD-Picture Tipo M * Imprescindible adaptador.

⚠ Precaución:

Compruebe siempre en qué dirección debe insertar la tarjeta y, si ésta necesita un adaptador, compruebe que esté instalado antes de insertar la tarjeta. De lo contrario, quizás no pueda sacar la tarjeta del EPSON STYLUS DX.

El EPSON STYLUS DX admite archivos de imágenes que cumplan los siguientes requisitos.

Formato del soporte	DCF (Regla de diseño del sistema de archivo de cámara) compatible con la versión 1.0 ó 2.0
Formato del archivo	JPEG, FAT de DOS (FAT 12 ó 16, una partición) tomado con una cámara digital compatible con DCF versión 1.0 ó 2.0. Admite Exif versiones 2.21.
Tamaño de la imagen	De 80 × 80 a 9200 × 9200 píxeles.
Número de archivos	999 como máximo.

Inserción de la tarjeta

Cuando imprima directamente desde una tarjeta de memoria, es mejor que el EPSON STYLUS DX no esté conectado al ordenador o que el ordenador esté apagado. Si no, la impresión podría ser más lenta.

1. Compruebe que esté encendido el EPSON STYLUS DX.
2. Abra la cubierta de la tarjeta de memoria.

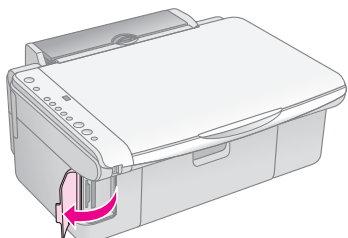

3. Compruebe que esté apagado el indicador luminoso de tarjeta de memoria y que no haya tarjetas en ninguna ranura. Después, inserte la tarjeta en la ranura correspondiente. (Para más detalles, consulte ➔ Página 9.)

El indicador de la tarjeta de memoria se pondrá intermitente y luego se quedará encendido.

4. Cierre la cubierta de la tarjeta de memoria. Ahora ya puede:
 - Imprimir una hoja de índice para seleccionar qué fotos va a imprimir (Página 10)
 - Imprimir todas las fotos de la tarjeta (Página 12)
 - Imprimir las fotos previamente seleccionadas en la cámara con DPOF (Página 12)

⚠ Precaución:

No saque la tarjeta ni apague el EPSON STYLUS DX cuando el indicador de la tarjeta de memoria esté intermitente, pues podría perder datos de la tarjeta.

Nota:

- ❑ Desde una tarjeta de memoria, sólo se puede imprimir a color, nunca en blanco y negro.
- ❑ Si hay una cámara digital conectada al EPSON STYLUS DX, desconéctela antes de insertar su tarjeta de memoria.

Impresión de una hoja de índice para seleccionar fotos

Aspectos generales de la impresión desde una hoja de índice

Puede imprimir una hoja de índice para ver “miniaturas” de todas las imágenes de su tarjeta. Después, señale las fotos de la hoja de índice que desee imprimir, escanee la hoja y deje que el EPSON STYLUS DX imprima las fotos seleccionadas automáticamente.

Impresión de la hoja de índice.

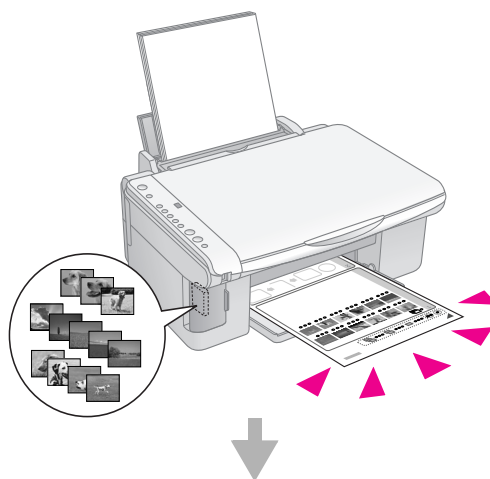

Selección de fotos en la hoja de índice.

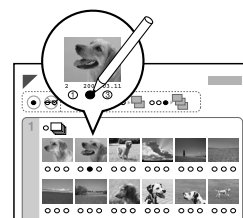

Escaneado de la hoja de índice.

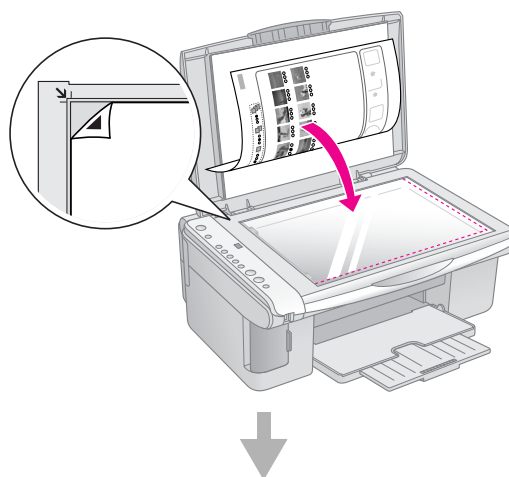

Impresión de las fotos seleccionadas.

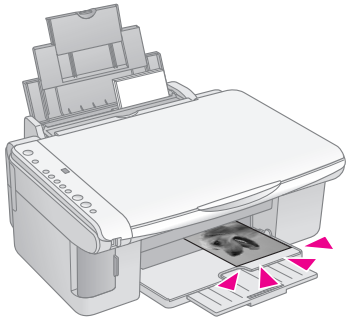

Impresión de la hoja de índice

1. Compruebe que el EPSON STYLUS DX no esté conectado al ordenador (o que el ordenador esté apagado).

2. Coloque varias hojas de papel normal tamaño A4.

En cada página se pueden imprimir 30 imágenes como máximo, así que si hay más de 30 fotos en la tarjeta, necesitará hojas suficientes para todas las páginas de índice que vaya a imprimir.

3. Inserte la tarjeta de memoria en la ranura (➔ Página 10).

4. Pulse una o más veces el botón **Tarjeta memoria** hasta que se encienda el indicador luminoso **Imprimir hoja índice -A4-**.

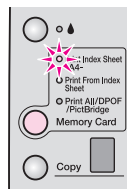

5. Compruebe que estén seleccionadas las opciones **Papel normal** y **A4**.

6. Pulse el botón **Inicio color** . El indicador **On** se pondrá intermitente, y el EPSON STYLUS DX empezará a imprimir la hoja u hojas de índice. Esto puede tardar unos minutos.

Si son varias, las hojas de índice se imprimen de la última a la primera, de forma que se imprimirán antes las imágenes más recientes.

Siga estas instrucciones para seleccionar las fotos que vaya a imprimir.

Selección de fotos en la hoja de índice

Después de imprimir la hoja de índice, utilice un bolígrafo o lápiz oscuro para marcar las fotos que desee imprimir.

■ Rellene uno de los círculos que hay bajo cada foto para indicar cuántas copias quiere (1, 2 ó 3).

■ Si desea una copia de todas las fotos de la hoja de índice, rellene el círculo **Todas** del principio de la página.

Correcto:

Incorrecto:

Rellene sólo un círculo para cada foto seleccionada, y marque la hoja con cuidado. Después de escanearla, no podrá cambiar sus selecciones.

Escaneado de la hoja de índice e impresión de las fotos seleccionadas

1. Coloque la hoja de índice boca abajo en la superficie para documentos, en la esquina superior izquierda, de forma que la parte superior de la hoja toque el borde izquierdo del vidrio.

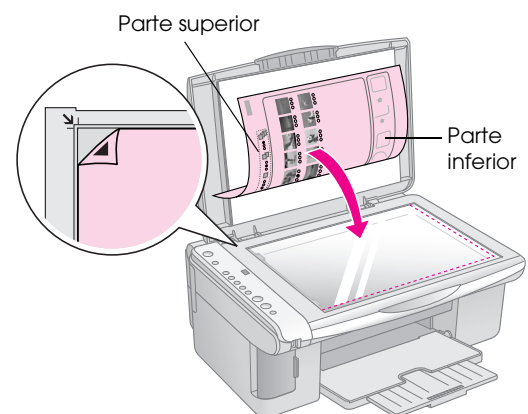

2. Cierre la cubierta para documentos.

3. Coloque papel del tipo que desee utilizar (➔ Página 5). Cargue hojas suficientes para el número de fotos que desee imprimir.

4. Compruebe que esté encendido el indicador **Imprimir desde hoja índice**.

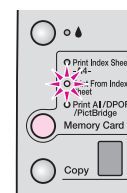

5. Seleccione **Papel normal** o **Papel fotográfico**, según el tipo de papel que haya cargado.

Si selecciona **Papel normal**, las fotos se imprimirán con un borde blanco. Si selecciona **Papel fotográfico**, las fotos se imprimirán sin márgenes, hasta el borde del papel.

6. Seleccione **A4, 10 × 15 cm (4 × 6 pulg.)**, o **13 × 18 cm (5 × 7 pulg.)** como el tamaño del papel.
7. Pulse el botón **Inicio color**  para empezar a imprimir.

Nota:

Si tiene que detener la impresión, pulse el botón **Parar** .

8. Cuando haya terminado de imprimir, saque la tarjeta de memoria de la ranura.

7. Cuando haya terminado de imprimir, saque la tarjeta de memoria de la ranura.

Impresión de todas las fotos o de fotos DPOF

Siga estos pasos para imprimir una copia de cada foto almacenada en la tarjeta, o para imprimir únicamente las fotos previamente seleccionadas con la función DPOF de su cámara.

1. Inserte la tarjeta de memoria (➔ Página 10).
2. Coloque papel del tipo que desee utilizar (➔ Página 5). Cargue hojas suficientes para el número de fotos que desee imprimir.
3. Pulse varias veces el botón **Tarjeta memoria** hasta que se encienda el indicador luminoso **Imprimir todo/DPOF/PictBridge**.

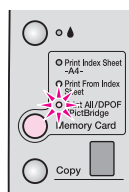

Nota:

Si la tarjeta de memoria no contiene datos DPOF, se imprimirá una copia de todas las fotos guardadas en la tarjeta.

4. Seleccione **Papel normal** o **Papel fotográfico**, según el tipo de papel que haya cargado. Si selecciona **Papel fotográfico**, las fotos se imprimirán sin márgenes, hasta el borde del papel.
5. Seleccione **A4, 10 × 15 cm (4 × 6 pulg.)**, o **13 × 18 cm (5 × 7 pulg.)** como el tamaño del papel.
6. Pulse el botón **Inicio color**  para empezar a imprimir.

Nota:

Si tiene que detener la impresión, pulse el botón **Parar** .

Impresión desde una cámara digital

PictBridge y USB Direct Print le permiten imprimir fotos conectando su cámara digital directamente al EPSON STYLUS DX.

Conexión e impresión

Compruebe que sus fotos cumplan los siguientes requisitos.

Formato de archivo	Archivos JPEG
Tamaño de imagen	De 80 x 80 a 9200 x 9200 píxeles

1. Compruebe que su EPSON STYLUS DX no esté imprimiendo desde un ordenador.
Nota para los usuarios de la serie EPSON STYLUS DX4800:
Saque las tarjetas de memoria del EPSON STYLUS DX y pulse el botón **Tarjeta memoria** hasta que se encienda el indicador luminoso **Imprimir todo/DPOF/PictBridge**.
2. Coloque papel del tipo que desee utilizar (➔ Página 5). Cargue hojas suficientes para el número de fotos que desee imprimir.
3. Seleccione **Papel normal** o **Papel fotográfico**, según el tipo de papel que haya cargado. Si selecciona **Papel fotográfico**, las fotos se imprimirán sin márgenes, hasta el borde del papel.
4. Seleccione **A4, 10 × 15 cm (4 × 6 pulg.)**, o **13 × 18 cm (5 × 7 pulg.)** como el tamaño del papel.
5. Conecte el cable USB que acompaña a la cámara al conector USB de dispositivo externo del EPSON STYLUS DX.

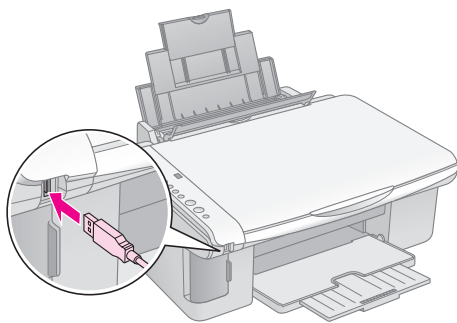

6. Compruebe que la cámara esté encendida y utilícela para seleccionar las fotos que desee imprimir, configure los ajustes necesarios, e imprima las fotos. Para obtener más detalles, consulte el manual de la cámara.

Nota:

- Si su cámara no es compatible con este producto, aparecerá una doble P intermitente en la ventana Copia, y el indicador luminoso **Error** se pondrá intermitente. En la serie DX4800 Series, también se pondrá intermitente el indicador **Imprimir todo/DPOF/PictBridge**. Epson no puede garantizar la compatibilidad de ninguna cámara.
- Según la configuración del EPSON STYLUS DX y de la cámara, hay combinaciones de tipo y tamaño de papel y composición que no se admiten.
- Es posible que la impresión no refleje algunos ajustes configurados en la cámara digital.

Mantenimiento y transporte del EPSON STYLUS DX

Siga las instrucciones descritas en este capítulo para realizar estas operaciones:

- “Sustitución de los cartuchos de tinta” en la página 14
- “Revisión de los inyectores del cabezal de impresión y de la tinta” en la página 16
- “Limpieza del cabezal de impresión” en la página 16
- “Alineación del cabezal de impresión” en la página 17
- “Transporte del EPSON STYLUS DX” en la página 17

Sustitución de los cartuchos de tinta

Cuando el indicador luminoso de la tinta se ponga intermitente, significa que uno o varios cartuchos están casi vacíos. Compruebe que tiene cartuchos de repuesto.

Cuando se encienda el indicador , tendrá que cambiar el cartucho o cartuchos.

Nota:

Los cartuchos de tinta tienen un chip que controla el nivel de tinta. Aunque saque el cartucho y luego lo vuelva a insertar, podrá utilizar toda su tinta. Pero tenga en cuenta que, cada vez que se inserta un cartucho, se consume algo de tinta porque el EPSON STYLUS DX comprueba su fiabilidad.

Cartuchos de tinta originales de Epson

Color	Número de pieza
Negro	T0611
Cian	T0612
Magenta	T0613
Amarillo	T0614

Precaución:

- ❑ Deje el cartucho vacío instalado hasta que tenga otro de repuesto. Si no, la tinta que queda en los cabezales de impresión podría secarse.
- ❑ Para conseguir las mejores impresiones, utilice los cartuchos de tinta originales de Epson y no los rellene. Otros productos no fabricados por Epson pueden causar daños no cubiertos por las garantías de Epson y, bajo determinadas circunstancias, pueden provocar un funcionamiento imprevisible en su EPSON STYLUS DX.

1. Compruebe que esté encendido el EPSON STYLUS DX.

2. Compruebe que esté cerrada la cubierta para documentos. Después, abra el escáner.

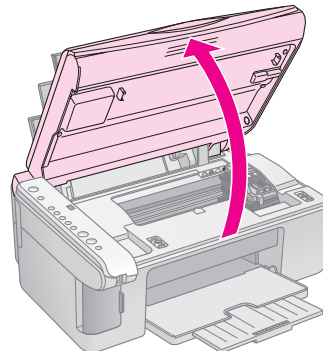

Precaución:

No abra el escáner si la cubierta para documentos está abierta.

3. Pulse el botón Tinta y luego suéltelo.

El soporte para cartuchos de tinta se colocará en la posición de revisión y los indicadores **On** y de la tinta se pondrán intermitentes. Si uno de los cartuchos tiene poca tinta o está vacío, el EPSON STYLUS DX lo colocará en la marca de vacío

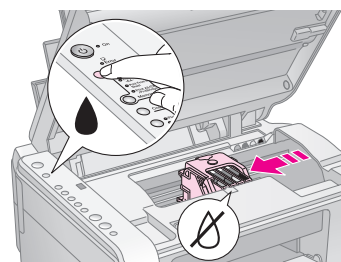

Si todos los cartuchos tienen una cantidad aceptable de tinta, el cabezal de impresión se colocará en la posición de sustitución de cartuchos. Vaya al paso 5.

Precaución:

No mueva el cabezal de impresión con la mano, ya que podría dañar el EPSON STYLUS DX. Pulse siempre el botón Tinta para moverlo.

Nota:

No mantenga pulsado el botón de la tinta , pues si lo pulsa durante 3 o más segundos, el EPSON STYLUS DX empezará una limpieza del cabezal de impresión.

4. Vuelva a pulsar el botón de la tinta .
- Si más de un cartucho está vacío o casi vacío, el siguiente cartucho se colocará en la marca de vacío .

- Cuando se hayan detectado todos los cartuchos con poca tinta o vacíos, el cabezal de impresión se colocará en la posición de sustitución de cartuchos.

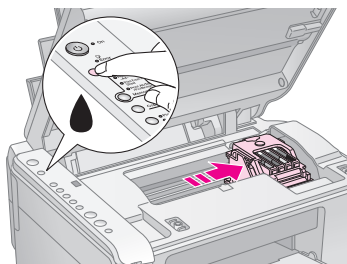

5. Abra la tapa del cartucho.

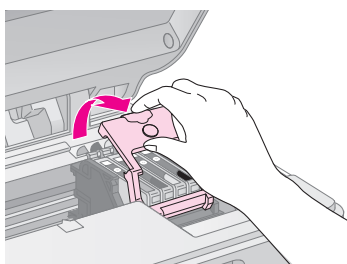

Mueva la lengüeta de la parte posterior del cartucho vacío/casi vacío y tire de él hacia arriba. Deséchelo con cuidado. No desmonte ni intente rellenar el cartucho usado.

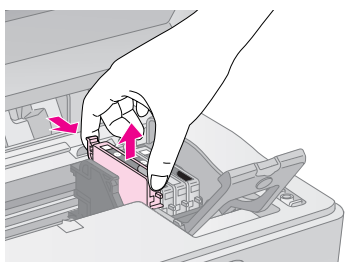

Advertencia:

Si se mancha las manos de tinta, láveselas a conciencia con agua y jabón. Si le entra tinta en los ojos, láveselos inmediatamente con agua.

6. Antes de abrir el paquete del cartucho de tinta nuevo, agítelo cuatro o cinco veces. Después, sáquelo del paquete.

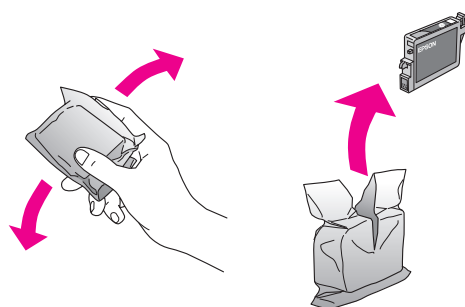

Precaución:

- ❑ No despegue ni rasgue la etiqueta del cartucho, ya que podrían producirse pérdidas de tinta.
- ❑ No toque el chip verde del lateral del cartucho. Podría estropear el cartucho de tinta.

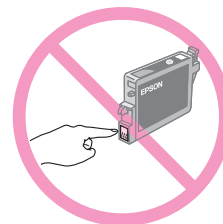

7. Coloque el cartucho nuevo en el soporte y empújelo hasta oír un clic que indica que está encajado en su sitio.

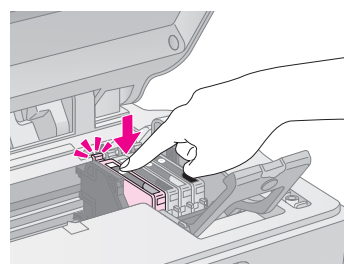

8. Sustituya los demás cartuchos que tenga que reponer.
9. Cierre la cubierta de cartuchos de tinta y presiónela hasta oír un clic.

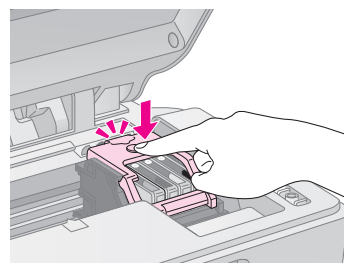

10. Cierre la unidad del escáner.

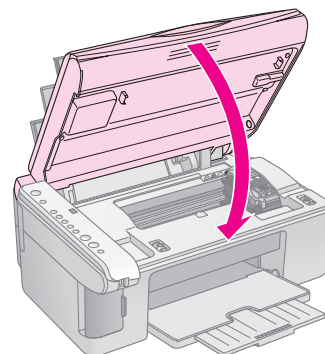

11. Pulse el botón de la tinta .

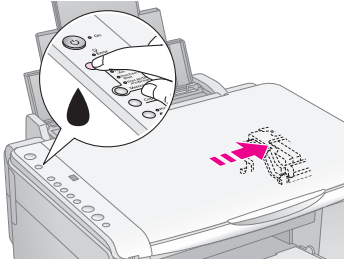

El EPSON STYLUS DX empezará a cargar la tinta y el indicador **On** se pondrá intermitente. Esto tarda un minuto aproximadamente. Cuando termine, el indicador **On** dejará de parpadear y permanecerá encendido, y el de falta de tinta  se apagará.



Precaución:



No apague nunca el EPSON STYLUS DX cuando el indicador **On** esté intermitente, pues desperdiciaría tinta.

Nota:

Si el indicador luminoso de tinta  permanece encendido (no intermitente), es posible que el cartucho de tinta no esté instalado correctamente. Vuelva a pulsar el botón Tinta , e instale el cartucho de tinta de nuevo hasta que oiga el clic que indica que está en su sitio.

Revisión de los inyectores del cabezal de impresión y de la tinta

Si las impresiones están desvaídas o tienen espacios en blanco, es posible que estén obstruidos algunos inyectores del cabezal de impresión, o que se esté quedando sin tinta. Si desea comprobar el estado de los inyectores del cabezal de impresión y los niveles de la tinta, siga estos pasos.

1. Apague el EPSON STYLUS DX.
2. Coloque papel normal de tamaño A4 en el alimentador de hojas.
3. Mientras mantiene pulsado el botón de la tinta , mantenga pulsado el botón **On**  unos 3 segundos.

El EPSON STYLUS DX se encenderá e imprimirá un patrón de test. También mostrará el porcentaje de tinta que queda en cada cartucho:

Todavía no hace falta limpiar el cabezal de impresión:



Debe limpiar el cabezal de impresión:

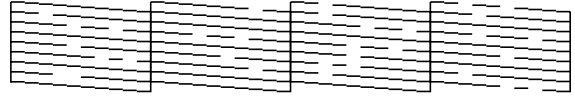

Si el patrón no tiene buen aspecto, limpie el cabezal de impresión como se explica en la siguiente sección.

Limpieza del cabezal de impresión



Si las impresiones son demasiado claras o desvaídas, o si aparecen atravesadas por bandas claras u oscuras, tendrá que limpiar el cabezal de impresión. Con esta operación, se limpian los inyectores obstruidos para que puedan suministrar tinta correctamente.

Ejecute un test de inyectores como se explica en la página 16 para averiguar si es necesario limpiar el cabezal de impresión.

Nota:

La limpieza del cabezal utiliza tinta, por eso debería limpiarlo sólo si el test de inyectores así lo aconseja.

Si el indicador de tinta  parpadea o está encendido, no se puede limpiar el cabezal. Primero deberá sustituir el cartucho de tinta vacío. (➔ Página 14)

1. Compruebe que esté encendido el EPSON STYLUS DX y que el indicador de tinta  esté apagado.
2. Mantenga pulsado el botón de la tinta  3 segundos hasta que el indicador **On** se ponga intermitente. El EPSON STYLUS DX realizará una limpieza de cabezal y el indicador **On** se pondrá intermitente.

Precaución:

No apague nunca el EPSON STYLUS DX mientras esté realizándose la limpieza de cabezales. Podría averiarlo.

3. Cuando el indicador **On** deje de parpadear, ejecute un test de inyectores (➔ Página 16) para comprobar que el cabezal está limpio.
4. Si siguen apareciendo espacios en blanco y los patrones de test están desvaídos, realice otra limpieza y vuelva a probar los inyectores.

Nota:

Si no ve ninguna mejora después de limpiar el cabezal de impresión cuatro o cinco veces, deje apagado el EPSON STYLUS DX toda una noche. Así se ablandará la tinta seca. A la mañana siguiente, vuelva a limpiar el cabezal. Si la calidad sigue sin mejorar, es posible que un cartucho de tinta esté caducado o dañado, por lo que deberá sustituirlo. (➔ Página 14).

Si no utiliza el EPSON STYLUS DX con frecuencia, se recomienda imprimir unas páginas al mes como mínimo para mantener una buena calidad de impresión.

Alineación del cabezal de impresión

Si observa que las líneas verticales están desalineadas en el patrón del test de inyectores, quizás pueda arreglarlo alineando el cabezal de impresión.

Puede alinear el cabezal pulsando los botones o ejecutando la utilidad Alineación de cabezales en el ordenador. Con la utilidad se consigue una alineación más precisa.

Si desea alinear el cabezal de impresión con los botones, siga estos pasos.

1. Compruebe que esté apagado el EPSON STYLUS DX.
2. Coloque papel normal de tamaño A4 en el alimentador de hojas.
3. Mientras mantiene pulsado el botón **Copia**, mantenga pulsado el botón **On**  unos 3 segundos.

Se imprimirán cuatro filas de patrones de alineación.

4. Examine los parches del patrón nº 1 y localice el que esté impreso de forma más uniforme, que no presente líneas ni bandas.
5. Pulse el botón **Copia** hasta que aparezca el número de ese parche en la ventana **Copia**.
6. Pulse el botón **Inicio B/N** .
7. Repita los pasos 5-7 con los otros tres patrones de alineación.

Transporte del EPSON STYLUS DX

Si tiene que trasladar su EPSON STYLUS DX, debe prepararlo para el transporte en su caja original u otra de tamaño similar.

1. Retire todo el papel del alimentador de hojas y compruebe que el EPSON STYLUS DX esté apagado.
2. Levante la unidad del escáner y compruebe que el cabezal de impresión se encuentre en la posición de reposo (a la derecha).

Fije el soporte del cartucho de tinta a la carcasa con una cinta adhesiva, como se muestra, y cierre la unidad del escáner.

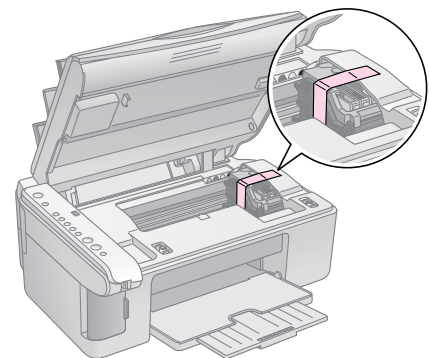

3. Desenchufe el cable de alimentación de la toma de corriente. Después, desconecte el cable USB del ordenador.
4. Cierre el soporte del papel, el protector del alimentador y la bandeja de salida.

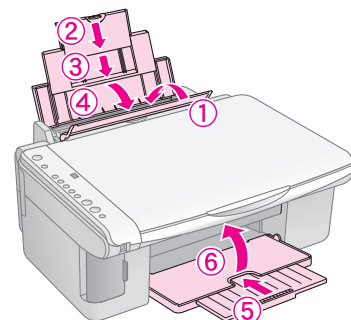

5. Vuelva a embalar el EPSON STYLUS DX en la caja original con los materiales de protección que lo acompañaban.

Transporte siempre el EPSON STYLUS DX horizontal. Después de trasladarlo, saque la cinta que sujeta el cabezal de impresión. Si observa una disminución en la calidad de impresión, ejecute un ciclo de limpieza (→ Página 16) o alinee el cabezal de impresión (→ Página 17).

Solución de problemas

Si tiene un problema con el EPSON STYLUS DX, fíjese en los indicadores luminosos del panel de control y en el número de código o la letra que aparece en la ventana **Copia** para saber cuál puede ser la causa.

También puede consultar “Problemas y soluciones” en la página 20 para conocer sugerencias sobre la copia o impresión desde una tarjeta de memoria. En el *Manual de usuario* encontrará ayuda sobre el uso del EPSON STYLUS DX con un ordenador.

Consulte estas secciones:

- “Indicadores de error” en la página 18
- “Problemas y soluciones” en la página 20
- “Atención al cliente” en la página 21

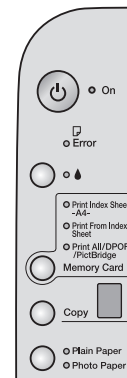













Indicadores de error

●: Indicador encendido

●: Indicador intermitente

Indicadores/Código	Causa	Solución
● Error	No hay papel cargado en el alimentador de hojas.	Cargue papel en el alimentador de hojas. Si desea continuar, pulse el botón Inicio Color ◇ o, si desea cancelar, pulse Parar ⊗. ➔ Página 5
	Han avanzado varias páginas a la vez por el alimentador.	Saque el papel y vuelva a cargarlo. Si desea continuar, pulse el botón Inicio Color ◇ o, si desea cancelar, pulse Parar ⊗. ➔ Página 5
● Error	Atasco de papel.	➔ “Problemas de avance del papel” en la página 20
●	Un cartucho de tinta se está quedando vacío.	➔ “Sustitución de los cartuchos de tinta” en la página 14
●	Hay un cartucho de tinta vacío o instalado de forma incorrecta.	Si hay algún cartucho vacío, no podrá imprimir hasta que lo cambie. ➔ “Sustitución de los cartuchos de tinta” en la página 14
● Error ● 3 Tarjeta memoria Código 1 [1] *	Se ha insertado una tarjeta de memoria incompatible. La tarjeta de memoria no contiene ninguna imagen válida.	Saque la tarjeta de memoria y consulte ➔ “Tarjetas compatibles y posiciones de inserción” en la página 9
● Error ● Imprimir desde hoja índice Código 2 [2] *	No se ha detectado una hoja de índice porque estaba mal colocada.	Coloque la hoja de índice correctamente en la superficie para documentos, alineando su parte superior con el borde izquierdo del vidrio. Si desea continuar, pulse el botón Inicio Color ◇ o, si desea cancelar, pulse Parar ⊗.
● Error ● Imprimir desde hoja índice Código 3 [3] *	La marcación de la hoja de índice es incorrecta.	Saque la hoja de índice, márkela correctamente y vuelva a intentarlo. ➔ Página 11

Indicadores/Código	Causa	Solución
<p>● Error</p> <p>● Imprimir desde hoja índice</p> <p>Código 4</p> <p> *</p>	La hoja de índice no coincide con las fotos guardadas en la tarjeta de memoria.	Saque la tarjeta de memoria e inserte la tarjeta utilizada para imprimir la hoja de índice, o bien coloque la hoja de índice correcta en la superficie para documentos. Si desea continuar, pulse el botón Inicio Color  o, si desea cancelar, pulse Parar  .
<p>● Error</p> <p>● Imprimir todo/ DPOF/PictBridge*</p> <p>Código P intermitente doble</p> <p></p>	Está conectado un dispositivo incompatible.	Saque el dispositivo conectado o pulse el botón Parar  . Si la cámara digital es compatible, la P estará intermitente de forma normal.
<p>● Error</p> <p>Código H</p> <p></p>	La palanca del grosor del papel está colocada en la posición  .	Si ha colocado la palanca en la posición  para imprimir sobres, pulse el botón Inicio Color  para continuar. En caso contrario, coloque la palanca en la posición  .
<p>● Error</p> <p>● Resto de indicadores</p> <p>Código E</p> <p></p>	Tiene que sustituir una pieza del EPSON STYLUS DX.	Diríjase al centro de atención al cliente autorizado de su zona o consulte a Epson. ➔ "Atención al cliente" en la página 21
<p>● Todos los indicadores</p> <p>Código E</p> <p></p>	Hay un problema con el EPSON STYLUS DX.	Apague el EPSON STYLUS DX y luego vuelva a encenderlo. Si el error no desaparece, diríjase al centro de atención al cliente autorizado de su zona o consulte a Epson. ➔ "Atención al cliente" en la página 21

* Estos errores no aparecen en la serie EPSON STYLUS DX4200.



Problemas y soluciones

Consulte las siguientes soluciones si tiene problemas con su EPSON STYLUS DX.

Problemas de copiado

- Compruebe que el original esté colocado en la esquina superior izquierda de la superficie para documentos.
- Si los extremos de la copia salen recortados, aleje un poco el original de la esquina.
- Compruebe que el papel esté cargado por el borde corto, a la derecha del todo, con la guía lateral izquierda contra su lado izquierdo. No cargue papel por encima de la marca de la flecha  del interior de la guía lateral izquierda.



Problemas de avance del papel

- Quite todos los papeles del alimentador. Airee la pila para separar las hojas. Vuelva a cargar el papel contra el extremo derecho y coloque la guía lateral izquierda junto al papel (pero no demasiado apretada). El papel no debe estar en la parte delantera del protector del alimentador.
- No cargue demasiadas hojas a la vez. En [► Página 5](#) se explica cuántas hojas puede cargar.
- Si hay un atasco de papel, el indicador **Error**  se pondrá intermitente. Siga estos pasos para solucionar el atasco:
 1. Pulse el botón **Inicio Color**  para expulsar el papel atascado. Si no se ha expulsado el papel, vaya al paso siguiente.
 2. Si el papel está apilado cerca del alimentador de hojas o de la bandeja de salida, sáquelo con cuidado y pulse el botón **Inicio Color** .

Si el papel está atascado en el interior del EPSON STYLUS DX, pulse el botón **On**  para apagarlo. Abra la unidad del escáner y saque todo el papel que haya dentro, incluidas las hojas rotas. No tire de él hacia atrás porque podría averiar el alimentador de hojas. Cierre la unidad del escáner y vuelva a encender el EPSON STYLUS DX.

Problemas con la calidad de la impresión

Si tiene problemas con la calidad de la copia o de la impresión, pruebe estas soluciones:

- Compruebe que el documento esté plano sobre la superficie para documentos y que el EPSON STYLUS DX no esté inclinado ni colocado sobre una superficie irregular.
- Cargue el papel con la cara imprimible (suele ser la cara más clara, más brillante o más satinada) hacia arriba.
- Asegúrese de que el papel no esté húmedo ni ondulado.
- Cargue las hojas una a una. Saque las hojas de la bandeja de salida para que no se acumulen demasiadas.
- En el panel de control, configure los ajustes de tamaño y tipo de papel adecuados para el papel cargado ([► Página 5](#)).
- Para lograr la mejor calidad de impresión, utilice papel Epson ([► Página 5](#)) y cartuchos de tinta genuinos de Epson ([► Página 14](#)).
- Para casi todos los tipos de papel, coloque la palanca de ajuste de grosor del papel en la posición . Si va a imprimir sobres, coloque la palanca en la posición .
- Si las impresiones son demasiado claras o desvaídas, o si aparecen atravesadas por bandas claras u oscuras, tendrá que limpiar el cabezal de impresión. Ejecute un test de inyectores como se explica en la [Página 16](#) para averiguar si es necesario limpiar el cabezal de impresión.
- Limpie el cabezal de impresión como se explica en la [Página 16](#).
- Si observa líneas verticales irregulares, tendrá que alinear el cabezal de impresión. Consulte las instrucciones en la [► Página 17](#).
- Quizás los cartuchos de tinta estén viejos o les quede poca tinta. En la [► Página 14](#) encontrará instrucciones para sustituir un cartucho de tinta.
- Si aparece una línea punteada en la imagen, limpie la superficie para documentos con un paño suave, seco y sin hilos sueltos (no se recomiendan las toallitas de papel), o aplique un poco de limpiacristales con un paño suave, si fuera necesario. **No pulverice limpiacristales directamente en la superficie para documentos.**

Problema con el cabezal de impresión

Si la cubierta del cartucho de tinta no se cierra o el cabezal de impresión no se coloca en su posición de reposo, abra la cubierta y empuje los cartuchos de tinta hacia abajo hasta oír el clic que indica que están correctamente encajados.

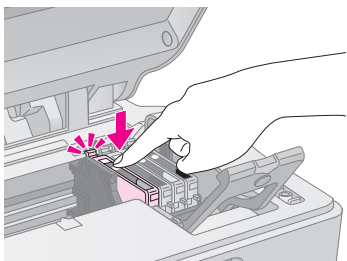

Otro problema

Cuando apago el EPSON STYLUS DX, se queda encendida una bombilla roja de su interior. La bombilla se apagará automáticamente al cabo de 15 minutos como muy tarde. Esto no indica ningún problema de funcionamiento.

Atención al cliente

Centro de Atención al Cliente

Si su producto Epson no funciona correctamente y no consigue resolver el problema con la documentación acerca de solución de problemas del producto, póngase en contacto con el Centro de Atención al Cliente para obtener asistencia. En su Documento de Garantía Paneuropea encontrará los datos de contacto de la Atención al cliente de EPSON. Podrán ayudarle con mayor rapidez si les proporciona los siguientes datos:

- Número de serie del producto (La etiqueta del número de serie suele encontrarse en la parte posterior del producto).
- Modelo del producto
- Versión del software del producto (Haga clic en **Acerca de, Información de la versión**, o en un botón similar del software del producto).
- Marca y modelo del ordenador.
- El nombre y la versión del sistema operativo de su ordenador.
- Los nombres y las versiones de las aplicaciones que suele usar con el producto.

Sitio Web de Soporte técnico

Vaya a <http://www.epson.com> y seleccione su país. Accederá al sitio Web de EPSON de su lugar de residencia, de donde podrá descargarse los últimos controladores, manuales, las preguntas más frecuentes (FAQ), etc.

El sitio Web de Soporte técnico de Epson ofrece ayuda para los problemas que no se puedan resolver mediante la información sobre solución de problemas incluida en la documentación de su impresora.

Instrucciones importantes de seguridad

Antes de utilizar su EPSON STYLUS DX, lea y observe estas instrucciones de seguridad:

- Siga todas las advertencias e instrucciones indicadas en el EPSON STYLUS DX.
- Utilice únicamente el tipo de corriente indicado en la etiqueta.
- Utilice únicamente el cable de alimentación que acompaña al EPSON STYLUS DX. Si utilizara otro cable, podría producirse un incendio o una descarga eléctrica. No utilice el cable con ningún otro aparato.
- Asegúrese de que el cable de alimentación cumpla las normas de seguridad locales pertinentes.
- Coloque el EPSON STYLUS DX cerca de un enchufe de pared de donde sea cómodo desenchufarlo.
- No deje que el cable se deteriore ni deshílache.
- Si usa una extensión de cable con el EPSON STYLUS DX, asegúrese de que el total de amperios de intensidad de los dispositivos enchufados a la extensión no supere el total de amperios del cable. Además, compruebe que el amperaje total de todos los dispositivos enchufados a la toma de pared no supere el amperaje máximo de la toma de la pared.
- Evite lugares sujetos a cambios súbitos de temperatura o humedad, a golpes o vibraciones, o a polvo.
- Deje espacio suficiente alrededor del EPSON STYLUS DX para una ventilación correcta. No tape ni obstruya las aberturas de la carcasa ni inserte objetos por las ranuras.
- No coloque el EPSON STYLUS DX cerca de un radiador, de un calefactor ni al sol.
- Coloque el EPSON STYLUS DX sobre una superficie plana y estable que sea mayor que su base en todas las direcciones. No funcionará correctamente si está inclinado o en ángulo.
- Compruebe que la parte posterior del EPSON STYLUS DX esté al menos a 10 cm de distancia de la pared.

- No abra la unidad del escáner cuando el EPSON STYLUS DX esté copiando, imprimiendo o escaneando.
- No vierta líquido dentro del EPSON STYLUS DX.
- Salvo cuando se indique expresamente lo contrario en su documentación, no intente reparar el EPSON STYLUS DX usted mismo/a.
- Desenchufe el EPSON STYLUS DX y póngase en contacto con un técnico cualificado ante las siguientes situaciones: si el cable o el enchufe de alimentación están estropeados; si ha entrado líquido en el producto; si el producto se ha caído o se ha dañado la carcasa; si el producto no funciona con normalidad o muestra un cambio notable en su rendimiento. Ajuste únicamente los controles descritos en las instrucciones de uso.
- Cuando almacene o transporte el EPSON STYLUS DX, no lo incline, lo ponga de lado ni lo coloque boca abajo. Si lo hace, la tinta podría salirse del cartucho.

Instrucciones de seguridad relativas a los cartuchos de tinta

- Mantenga los cartuchos de tinta fuera del alcance de los niños y no ingiera su contenido.
- Maneje los cartuchos de tinta ya usados con cuidado, pues puede quedar tinta alrededor del orificio de suministro. Si se mancha la piel de tinta, lávese a conciencia con agua y jabón. Si le entra tinta en los ojos, láveselos inmediatamente con agua. Si siente molestias o problemas de visión, acuda a un médico de inmediato.
- No introduzca la mano en el EPSON STYLUS DX ni toque los cartuchos durante la impresión.
- Instale un cartucho nuevo nada más quitar uno vacío. Si deja cartuchos sin instalar, el cabezal de impresión se secaría y el EPSON STYLUS DX no podría imprimir.
- Si extrae un cartucho de tinta para usarlo en el futuro, proteja la zona de suministro de tinta de la suciedad y el polvo y guárdelo en el mismo entorno que el EPSON STYLUS DX. Tenga en cuenta que hay una válvula en el orificio de suministro de tinta, lo que hace innecesarias tapas o conectores, pero sí que hay que tener cuidado para evitar que la tinta manche lo que toca el cartucho. No toque el orificio de suministro de tinta ni sus proximidades.

Normativa ENERGY STAR®



Como miembro de ENERGY STAR®, Epson ha decidido que este producto cumpla las directrices de ENERGY STAR® para un mejor aprovechamiento de la energía.

El Programa Internacional ENERGY STAR® para Equipos de oficina es una colaboración voluntaria con la industria de equipos ofimáticos para promocionar la introducción de ordenadores personales, monitores, impresoras, máquinas de fax, fotocopiadoras, escáneres y dispositivos de varias funciones con una decidida intención de reducir la contaminación atmosférica producida por la generación de energía. Sus normas y logotipos son iguales en todas las naciones participantes.

Aviso de copyright

Ninguna parte de esta publicación podrá ser reproducida, almacenada en un sistema de recuperación ni transmitida en forma alguna ni por ningún medio electrónico, mecánico, de fotocopiado, de grabación o cualquier otro, sin el previo consentimiento por escrito de Seiko Epson Corporation. Este manual contiene información específica para este producto. Epson no se hace responsable si se utiliza la información para el uso de otras impresoras.

Ni Seiko Epson Corporation ni sus filiales se responsabilizarán ante el comprador del producto o ante terceras personas de las pérdidas, costes o gastos derivados de accidentes, usos incorrectos o no previstos, modificaciones no autorizadas, reparaciones o alteraciones del producto por parte del comprador o de terceros o derivados (excepto en Estados Unidos) del incumplimiento de las instrucciones de uso y mantenimiento facilitadas por Seiko Epson Corporation.

Seiko Epson Corporation no se responsabiliza de los daños o problemas derivados del uso de accesorios que no sean productos originales Epson u homologados por Seiko Epson Corporation.

Seiko Epson Corporation no se responsabiliza de ningún daño provocado por interferencias electromagnéticas producidas al utilizar cables de interfaz que no sean productos originales u homologados Epson.

EPSON® es una marca comercial registrada y EPSON STYLUS™ es una marca comercial de Seiko Epson Corporation.

USB DIRECT-PRINT™ y el logotipo de USB DIRECT-PRINT son marcas comerciales de Seiko Epson Corporation. Copyright © 2002 de Seiko Epson Corporation. Todos los derechos reservados.

DPOF™ es una marca comercial de CANON INC., Eastman Kodak Company, Fuji Photo Film Co., Ltd. y Matsushita Electric Industrial Co., Ltd.

SD™ es una marca comercial.

Memory Stick, Memory Stick Duo, Memory Stick PRO y Memory Stick PRO Duo son marcas comerciales de Sony Corporation.

xD-Picture Card™ es una marca comercial de Fuji Photo Film Co., Ltd.

Aviso general: Los nombres de otros productos utilizados en esta documentación se citan con el mero fin de su identificación y pueden ser marcas comerciales de sus propietarios respectivos. Epson renuncia a cualquier derecho sobre esas marcas.

Copyright © 2005 de Seiko Epson Corporation. Todos los derechos reservados.



MEMORY STICK PRO™

