

# Guide des opérations de base



Introduction .....	2
Composants du combiné multifonction EPSON STYLUS DX .....	3
Panneau de contrôle .....	4



Chargement du papier .....	6
Sélection du papier .....	6
Chargement du papier dans le combiné multifonction EPSON STYLUS DX.....	6



Copie d'une photo ou d'un document .....	8
Mise en place du document original sur la vitre d'exposition .....	8
Copie d'un document de format A4.....	8
Copie d'une photo.....	9
Accélération de la copie .....	9



Impression à partir d'une carte mémoire (DX4800 Series uniquement) .....	10
Cartes compatibles et positions d'insertion.....	10
Insertion de la carte.....	11
Impression d'une feuille d'index en vue de sélectionner les photos .....	11
Impression de l'ensemble des photos ou de photos DPOF .....	13



Impression à partir d'un appareil photo numérique .....	14
Connexion et impression.....	14



Entretien et transport du combiné multifonction EPSON STYLUS DX .....	15
Remplacement des cartouches d'encre.....	15
Vérification des buses de la tête d'impression et des niveaux d'encre .....	17
Nettoyage de la tête d'impression.....	17
Alignement de la tête d'impression .....	18
Transport du combiné multifonction EPSON STYLUS DX.....	18



Résolution des problèmes .....	19
Indicateurs d'erreur .....	19
Problèmes et solutions .....	21
Service clientèle.....	22



Mises en garde .....	23
Consignes de sécurité importantes .....	23
Mise en garde relative aux droits d'auteur.....	24

# Introduction

Une fois le combiné multifonction EPSON STYLUS™ DX installé comme indiqué sur la feuille *Démarrez ici*, consultez ce guide pour :

- charger le papier,
- réaliser la copie rapide d'un document ou d'une photo,
- imprimer des photos stockées sur une carte mémoire,
- imprimer des photos à partir d'un appareil photo numérique,
- procéder aux opérations d'entretien de routine,
- résoudre la plupart des problèmes.

Ce guide vous indique comment effectuer ces tâches sans même mettre l'ordinateur sous tension ! Bien sûr, lorsque le combiné multifonction EPSON STYLUS DX est connecté à un ordinateur Windows® ou Macintosh®, il vous permet de réaliser beaucoup d'autres choses (améliorer la couleur et la qualité des impressions et des images numérisées ou restaurer les couleurs des photographies, par exemple).

Pour obtenir des instructions relatives à l'utilisation du combiné multifonction EPSON STYLUS DX à l'aide d'un ordinateur, reportez-vous au *Guide d'utilisation* à l'écran. Lors de l'installation du logiciel, une icône correspondant au guide est automatiquement ajoutée au bureau.

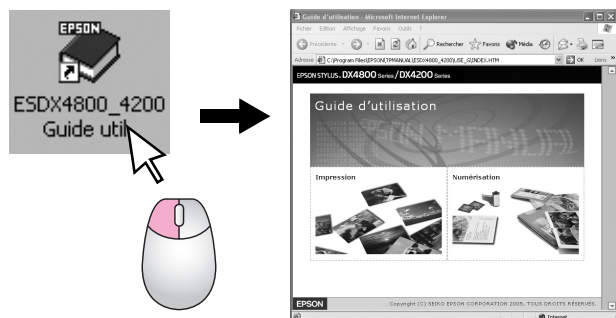

Veuillez suivre les directives suivantes lorsque vous lisez les instructions :

**Attention :**

Avertissement à suivre à la lettre pour éviter des blessures corporelles

**Important :**

Mise en garde à respecter pour éviter d'endommager votre équipement

**Remarque :**

Informations importantes relatives au combiné multifonction EPSON STYLUS DX

Avant d'utiliser le combiné multifonction EPSON STYLUS DX, veuillez à lire et respecter les consignes de sécurité importantes à la page 23.

Les illustrations et les captures d'écran de ce guide représentent le combiné multifonction EPSON STYLUS DX4800 Series.

# Composants du combiné multifonction EPSON STYLUS DX

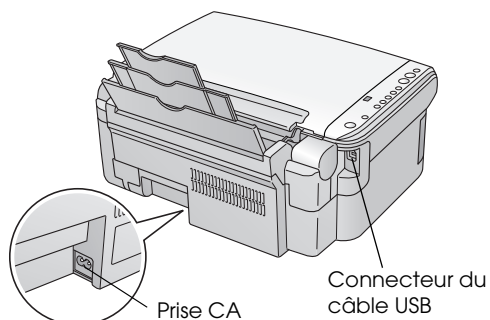
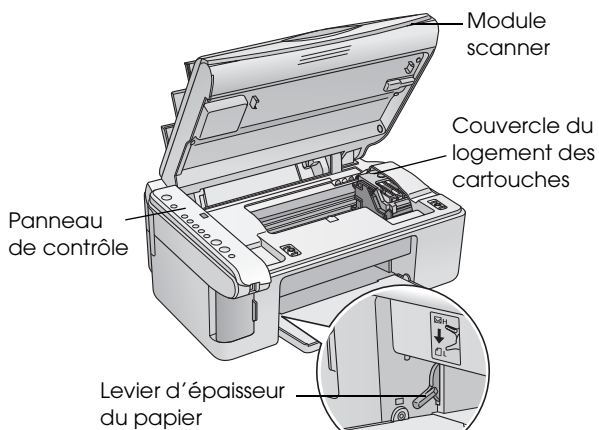
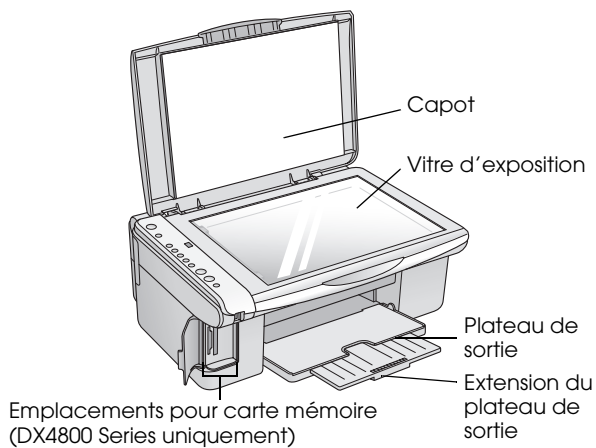
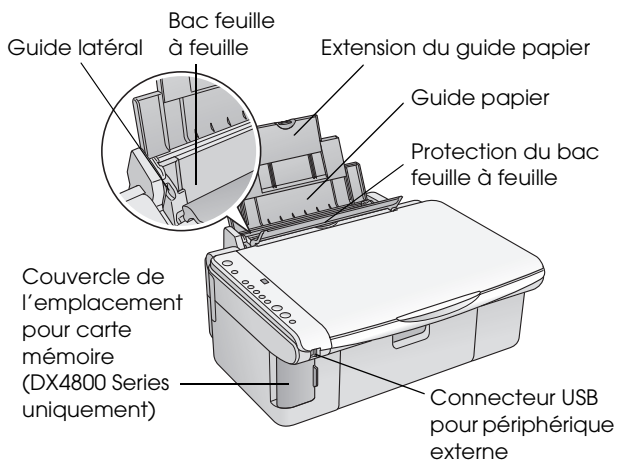

# Panneau de contrôle

## Touches

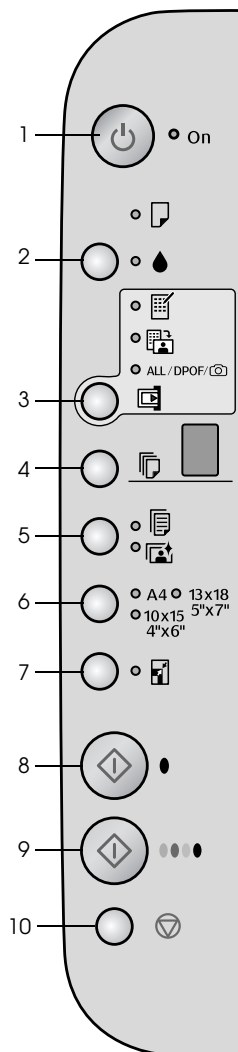

	Touche	Fonction
1	Marche	Appuyez sur cette touche pour mettre le combiné multifonction EPSON STYLUS DX sous/hors tension.
2		Appuyez sur cette touche pour remplacer les cartouches d'encre. Maintenez cette touche enfoncée pendant trois secondes pour nettoyer la tête d'impression (lorsque le voyant  est éteint).
3	Carte mémoire*	Appuyez sur cette touche pour imprimer les photos à partir d'une carte mémoire. Les options d'impression à partir d'une carte mémoire sont les suivantes : <b>Imprimer la feuille d'index -A4- :</b> Il s'agit de l'option sélectionnée par défaut lorsque vous appuyez sur la touche Carte mémoire. <b>Imprimer à partir de la feuille d'index :</b> Cette option est automatiquement sélectionnée après impression de la feuille d'index d'une carte mémoire. <b>Imprimer tout/DPOF/PictBridge :</b> Sélectionnez cette option pour imprimer l'ensemble des images d'une carte mémoire, pour imprimer les images à l'aide des informations DPOF stockées sur la carte mémoire ou pour imprimer les images directement depuis un appareil photo numérique. <b>Remarque :</b> Le mode DPOF est uniquement disponible lorsque les images de la carte mémoire disposent d'informations DPOF. Si vous souhaitez imprimer l'ensemble des images de la carte mémoire, désactivez le mode DPOF de l'appareil photo.
4	Copie	Appuyez sur cette touche pour définir le nombre de copies.
5	Papier ordinaire Papier photo	Appuyez sur cette touche pour sélectionner le type de papier chargé dans le bac feuille à feuille.
6	A4 10×15 4"×6" 13×18 5"×7"	Appuyez sur cette touche pour sélectionner la taille du papier chargé dans le bac feuille à feuille.
7	Ajuster à la page	Appuyez sur cette touche pour réduire ou agrandir l'image copiée conformément à la taille de papier sélectionnée.
8	Démarrer N&B	Appuyez sur cette touche pour procéder à la copie en noir et blanc.
9	Démarrer Couleur	Appuyez sur cette touche pour procéder à la copie en noir et blanc ou pour lancer l'impression à partir de la carte mémoire.
10	Arrêter	Appuyez sur cette touche pour interrompre la copie. La feuille en cours d'impression est éjectée et le nombre de copies réinitialisé.

\* Le combiné multifonction EPSON STYLUS DX4200 Series n'est pas équipé d'une touche Carte mémoire.

# Voyants

## Remarque :

Si vous n'appuyez sur aucune touche pendant 15 minutes, le mode de veille du combiné multifonction EPSON STYLUS DX est activé. Le voyant **Marche** est allumé et un point clignotant apparaît dans la fenêtre de copie. Pour réactiver le combiné multifonction, appuyez sur n'importe quelle touche à l'exception de la touche **Marche**.

● = allumé ●● = clignotant

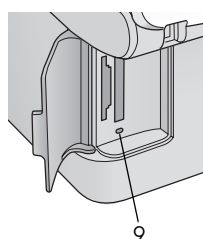
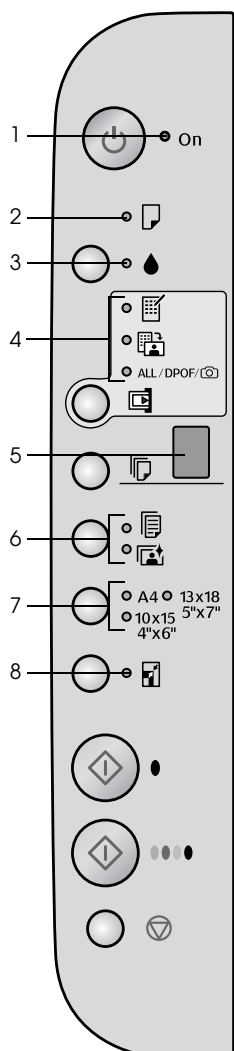

	Voyant	Patron	État
1	Allumé	●	Le combiné multifonction EPSON STYLUS DX est sous tension.
		●● (lent)	Le combiné multifonction EPSON STYLUS DX est actif.
		●● (rapide)	Le combiné multifonction EPSON STYLUS DX est mis hors tension.
2	Erreur	● ou ●●	Une erreur s'est produite. ➔ « Résolution des problèmes » à la page 19.
3	●	●●	Le niveau de la cartouche d'encre est faible. Vous pouvez poursuivre la copie jusqu'à ce que la cartouche soit vide.
		●	Une cartouche d'encre est vide ou n'est pas installée.
4	Carte mémoire* (Imprimer la feuille d'index -A4-, Imprimer à partir de la feuille d'index, Imprimer tout/DPOF/PictBridge)	●	Une des options d'impression à partir de la carte mémoire a été sélectionnée.  Voyant <b>Imprimer tout/DPOF/PictBridge</b> : Clignotant en mode DPOF
5	Copie (fenêtre)	de 1 à 9	Indique le nombre de copies.
		-	Selon la quantité de papier chargé, vous pouvez réaliser un maximum de 100 copies.
		E	Une erreur s'est produite.
		H	Le levier d'épaisseur du papier est placé sur la position <input checked="" type="checkbox"/> (enveloppe).
		L	Le levier d'épaisseur du papier est placé sur la position <input type="checkbox"/> (standard).
		P	Clignote lors de la connexion d'un appareil photo contenant des données PictBridge. Si le périphérique connecté n'est pas pris en charge, le voyant P clignote rapidement et les voyants <b>Erreur</b> et <b>Imprimer tout/DPOF/PictBridge</b> * clignotent.
6	Papier ordinaire Papier photo	●	Indique le type de papier sélectionné.
7	A4 10x15 4"x6" 13x18 5"x7"	●	Indique la taille de papier sélectionnée.
8	Ajuster à la page	●	Le combiné multifonction est réglé de manière à réduire ou agrandir la copie conformément à la taille de papier sélectionnée.
9	Voyant d'accès à la carte mémoire*	●	Une carte mémoire a été insérée.
		●●	Le combiné multifonction procède à la lecture/l'écriture des données présentes sur la carte mémoire.  N'éjectez jamais la carte mémoire lorsque ce voyant ou le voyant <b>Marche</b> clignote, faute de quoi vous risquez d'endommager les données présentes sur la carte mémoire.

\* Le combiné multifonction EPSON STYLUS DX4200 Series n'est pas équipé de ces voyants.

# Chargement du papier

Le type de papier sélectionné affecte l'aspect de l'impression. Par conséquent, veillez à sélectionner un papier adapté à votre travail.

## Sélection du papier

Si vous effectuez une copie unique ou si vous imprimez le brouillon d'une image, l'utilisation de papier ordinaire est parfaitement adaptée. Néanmoins, si vous souhaitez obtenir des résultats optimaux, nous vous recommandons d'utiliser les papiers jet d'encre spéciaux de Epson, spécialement conçus pour le combiné multifonction EPSON STYLUS DX.

Type de papier	Taille	Paramètre Type de papier	Nombre de feuilles
Papier ordinaire	A4	Papier ordinaire	100
Papier jet d'encre blanc brillant EPSON	A4	Papier ordinaire	100
Papier photo glacé Premium EPSON	A4, 10 × 15 cm (4 × 6")	Papier photo	20
Papier photo semi-glacé Premium EPSON	A4, 10 × 15 cm (4 × 6")	Papier photo	20

## Chargement du papier dans le combiné multifonction EPSON STYLUS DX

Procédez comme suit pour charger du papier A4, 10 × 15 cm (4 × 6") ou 13 × 18 cm (5 × 7") dans le combiné multifonction EPSON STYLUS DX (→ pour obtenir des instructions relatives au chargement d'autres types de papier, reportez-vous au *Guide d'utilisation*).

1. Ouvrez le guide papier et le plateau de sortie. Dépliez ensuite les extensions.

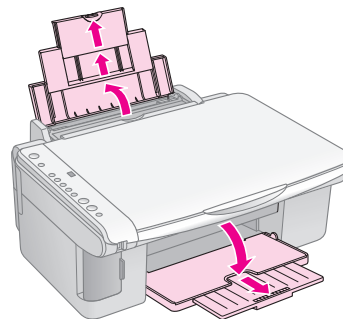

2. Déployez la protection du bac feuille à feuille.

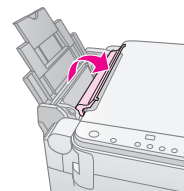

3. Faites glisser le guide latéral vers la gauche.

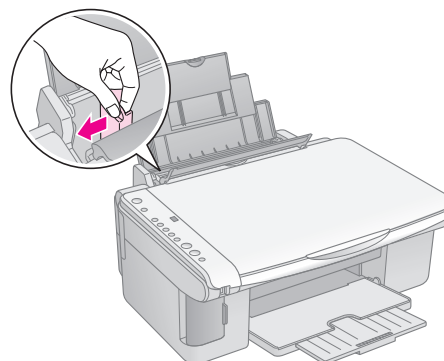

4. Insérez le papier, face imprimable orientée vers le haut, contre le côté droit du bac feuille à feuille. Commencez toujours par charger le petit côté, même lorsque vous procédez à l'impression à l'aide de l'orientation paysage.

Placez la pile de papier sous les pattes et assurez-vous que la pile ne dépasse pas le repère en forme de flèche  situé au niveau du guide latéral gauche.

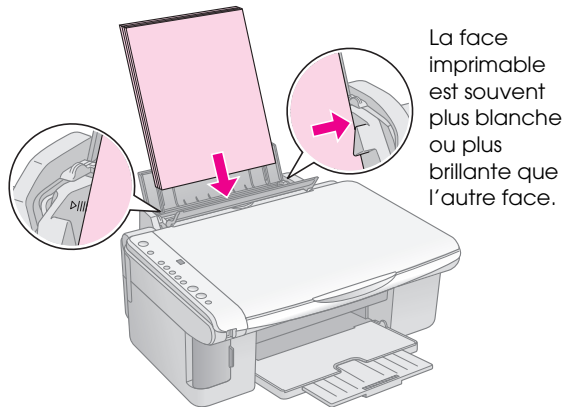

La face imprimable est souvent plus blanche ou plus brillante que l'autre face.

10 × 15 cm (4 × 6")  
ou 13 × 18 cm  
(5 × 7")

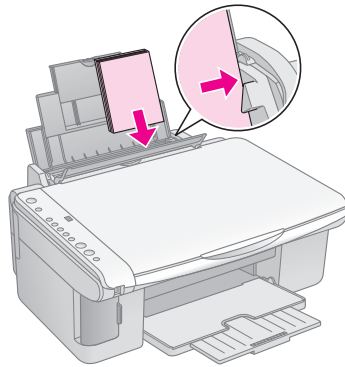

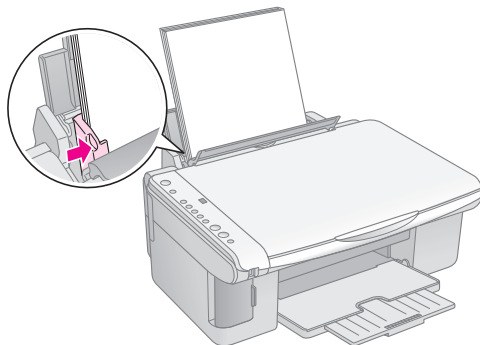

5. Faites glisser le guide latéral contre le bord gauche du papier sans pour autant trop serrer.

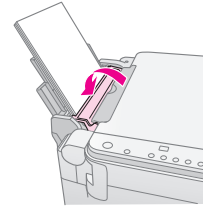

6. Rabattez la protection du bac feuille à feuille.



Veillez également à remettre le levier d'épaisseur du papier sur la position .

La lettre L apparaît brièvement dans la fenêtre de copie du panneau de contrôle lorsque vous placez le levier sur la position . Si vous placez le levier sur la position , la lettre H apparaît.

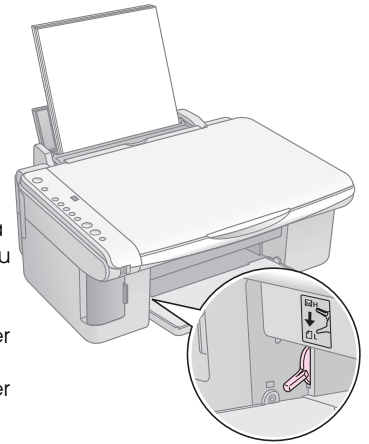

# Copie d'une photo ou d'un document

Vous pouvez effectuer des copies simples à l'aide de papier au format A4, 10 × 15 cm (4 × 6") ou 13 × 18 cm (5 × 7"). Si vous souhaitez réaliser les copies sur une autre taille de papier, vous devez utiliser l'ordinateur. Pour obtenir des instructions, reportez-vous au *Guide d'utilisation* à l'écran.

Pour procéder à la copie d'une photo ou d'un document, reportez-vous aux sections suivantes :

- « Mise en place du document original sur la vitre d'exposition » à la page 8
- « Copie d'un document de format A4 » à la page 8
- « Copie d'une photo » à la page 9
- « Accélération de la copie » à la page 9

## Mise en place du document original sur la vitre d'exposition

1. Ouvrez le capot et placez le document original, face à copier orientée vers le bas, sur la vitre d'exposition, dans le coin supérieur gauche.

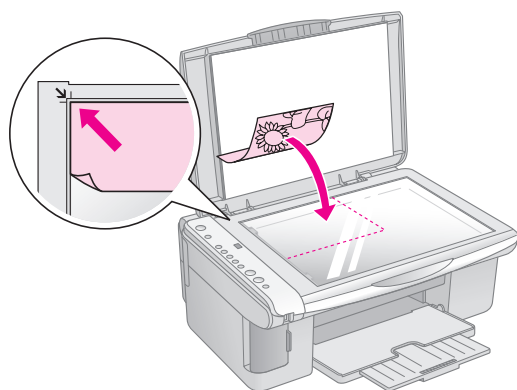

### Remarque :

Si les bords de la copie sont rognés, éloignez légèrement le document original du coin.

2. Fermez doucement le capot de manière à ce que le document original reste en place.

### Important :

N'ouvrez jamais le capot au-delà du point maximal d'ouverture et ne placez pas d'objets lourds sur le combiné multifonction EPSON STYLUS DX.

Vous pouvez retirer le capot lors de la numérisation de documents épais ou de grande dimension. Il vous suffit d'ouvrir et de tirer le capot vers le haut.

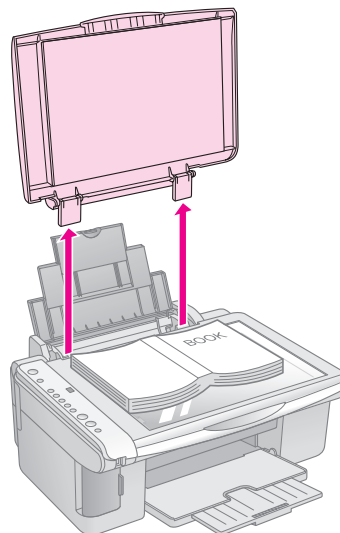

Si vous devez maintenir le document à plat lors de la copie, n'appuyez pas trop fort et veillez à ne pas le déplacer.

Une fois la copie terminée, réinstallez le capot en insérant les pattes dans les fentes.

## Copie d'un document de format A4



1. Assurez-vous que le combiné multifonction EPSON STYLUS DX est sous tension.
2. Placez le document sur la vitre d'exposition comme indiqué à la page 8. Veillez à fermer le capot.
3. Chargez du papier ordinaire de format A4 (➔ Page 6 si vous avez besoin d'instructions).
4. Définissez les paramètres suivants sur le panneau de contrôle.



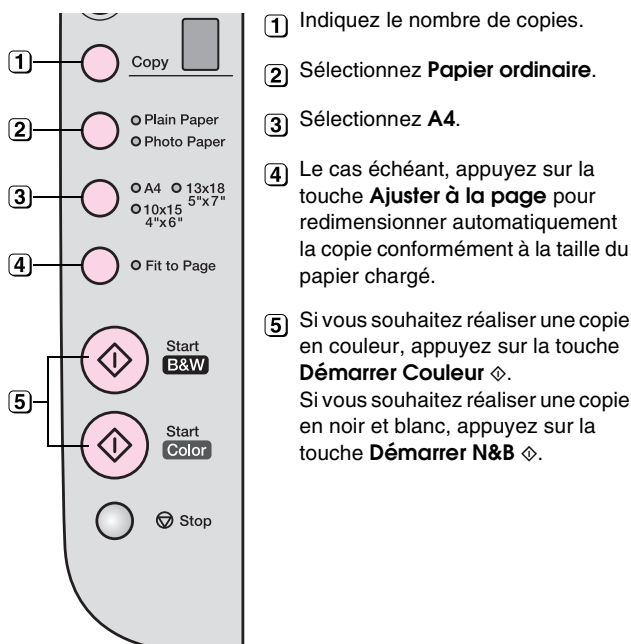

- ① Indiquez le nombre de copies.
- ② Sélectionnez **Papier ordinaire**.
- ③ Sélectionnez **A4**.
- ④ Le cas échéant, appuyez sur la touche **Ajuster à la page** pour redimensionner automatiquement la copie conformément à la taille du papier chargé.
- ⑤ Si vous souhaitez réaliser une copie en couleur, appuyez sur la touche **Démarrer Couleur** ◇. Si vous souhaitez réaliser une copie en noir et blanc, appuyez sur la touche **Démarrer N&B** ◇.

Le voyant **Marche** clignote et, au bout de quelques instants, le combiné multifonction EPSON STYLUS DX lance l'impression.

#### ⚠ Important :

Afin d'éviter d'endommager le combiné multifonction EPSON STYLUS DX, n'ouvrez jamais le module scanner lorsqu'une opération de numérisation ou de copie est en cours.

Si vous devez interrompre la copie, il vous suffit d'appuyer sur la touche **Arrêter** ⏹. Ne tirez pas sur le papier en cours d'impression, il est automatiquement éjecté.

## Copie d'une photo



1. Assurez-vous que le combiné multifonction EPSON STYLUS DX est sous tension.
2. Placez la photo sur la vitre d'exposition comme indiqué à la page 8. Veillez à fermer le capot.
3. Chargez du papier photo de format 10 × 15 cm (4 × 6") ou 13 × 18 cm (5 × 7") (→ Page 6 si vous avez besoin d'instructions).
4. Définissez les paramètres suivants sur le panneau de contrôle.

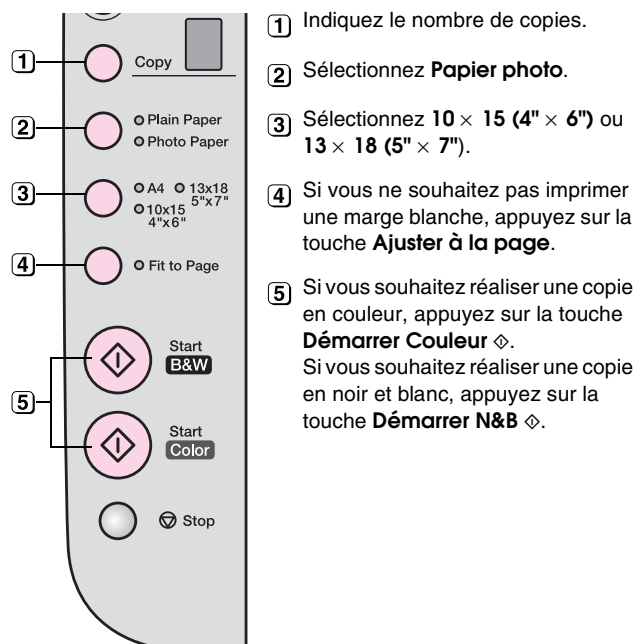

- ① Indiquez le nombre de copies.
- ② Sélectionnez **Papier photo**.
- ③ Sélectionnez **10 × 15 (4" × 6")** ou **13 × 18 (5" × 7")**.
- ④ Si vous ne souhaitez pas imprimer une marge blanche, appuyez sur la touche **Ajuster à la page**.
- ⑤ Si vous souhaitez réaliser une copie en couleur, appuyez sur la touche **Démarrer Couleur** ◇. Si vous souhaitez réaliser une copie en noir et blanc, appuyez sur la touche **Démarrer N&B** ◇.

Le voyant **Marche** clignote et, au bout de quelques instants, le combiné multifonction EPSON STYLUS DX lance l'impression.

#### ⚠ Important :

Afin d'éviter d'endommager le combiné multifonction EPSON STYLUS DX, n'ouvrez jamais le module scanner lorsqu'une opération de numérisation ou de copie est en cours.

Si vous devez interrompre la copie, il vous suffit d'appuyer sur la touche **Arrêter** ⏹. Ne tirez pas sur le papier en cours d'impression, il est automatiquement éjecté.

#### Remarque :

- ❑ Il est possible que la taille des copies ne soit pas exactement que celle de l'original.
- ❑ Si les bords de la copie sont rognés, éloignez légèrement le document original du coin.

## Accélération de la copie

Si vous souhaitez réaliser rapidement une copie de qualité ordinaire, vous pouvez imprimer une copie de type brouillon. La qualité d'impression est moins élevée mais la vitesse d'impression de la copie est plus importante.

1. Chargez du papier ordinaire de format A4 et sélectionnez **Papier ordinaire** et **A4** sur le panneau de contrôle.
2. Lorsque vous souhaitez procéder à la copie, maintenez la touche **Arrêter** ⏹ enfoncée, puis maintenez la touche **Démarrer Couleur** ◇ (pour procéder à la copie en couleur) ou **Démarrer N&B** ◇ (pour procéder à la copie en noir et blanc) enfoncée.
3. Lorsque le voyant **Marche** commence à clignoter, relâchez les deux touches.

#### Remarque :

Dans le cadre des copies de type brouillon, les encres noires et les encres de couleur sont mélangées (et ce, même lors de copies en noir et blanc).

# Impression à partir d'une carte mémoire (DX4800 Series uniquement)

Le combiné multifonction EPSON STYLUS DX vous permet d'imprimer des photos directement depuis la carte mémoire de votre appareil photo numérique. Il vous suffit d'insérer la carte mémoire dans un emplacement pour carte mémoire et vous pouvez procéder à l'impression.

Pour sélectionner les photos que vous souhaitez imprimer, vous devez d'abord procéder à l'impression d'une feuille d'index sur laquelle l'ensemble des images présentes sur la carte est représenté en miniature. Vous marquez ensuite les photos que vous souhaitez imprimer sur la ou les feuilles d'index. Puis, vous placez la feuille sur la vitre d'exposition et le combiné multifonction EPSON STYLUS DX procède alors à l'impression des images sélectionnées.

Si votre appareil photo numérique prend en charge le format DPOF (Digital Print Order Format), vous pouvez sélectionner les photos que vous souhaitez imprimer lorsque la carte se trouve dans l'appareil photo. Puis, lorsque vous insérez la carte dans le combiné multifonction EPSON STYLUS DX, le périphérique identifie les photos et le nombre de copies à imprimer.

Reportez-vous aux sections suivantes :

- « Cartes compatibles et positions d'insertion » à la page 10
- « Insertion de la carte » à la page 11
- « Impression d'une feuille d'index en vue de sélectionner les photos » à la page 11
- « Impression de l'ensemble des photos ou de photos DPOF » à la page 13

Pour obtenir des instructions relatives à la copie des fichiers de la carte mémoire du combiné multifonction EPSON STYLUS DX vers un ordinateur ou un autre périphérique (et inversement), reportez-vous au *Guide d'utilisation*.

## Cartes compatibles et positions d'insertion

Les types de cartes que vous pouvez utiliser avec le combiné multifonction EPSON STYLUS DX sont les suivants.

Emplacement	Type de carte
	Compact Flash            Microdrive
	Smart Media            Carte SD MultiMedia Card Carte miniSD™*  Memory Stick Memory Stick PRO MagicGate Memory Stick MagicGate Memory Stick Duo* Memory Stick Duo* Memory Stick PRO Duo*  xD-Picture Card xD-Picture Card Type M * Adaptateur requis

### ⚠ Important :

Veillez à vérifier le sens dans lequel la carte doit être insérée. Si la carte nécessite un adaptateur, veillez également à installer l'adaptateur avant d'insérer la carte, faute de quoi vous risquez de ne plus pouvoir retirer la carte du combiné multifonction EPSON STYLUS DX.

Le combiné multifonction EPSON STYLUS DX prend en charge les fichiers image qui répondent aux spécifications suivantes.

Format du support	Compatible avec la norme DCF (Design rule for Camera File system) version 1.0 ou 2.0
Format du fichier	JPEG, DOS FAT (FAT 12 ou 16, une partition) pris à l'aide d'un appareil photo numérique compatible avec la norme DCF version 1.0 ou 2.0  Prend en charge Exif Version 2.21.
Taille de l'image	80 × 80 pixels à 9 200 × 9 200 pixels
Nombre de fichiers	Jusqu'à 999

## Insertion de la carte

Lors de l'impression directe à partir d'une carte mémoire, nous vous recommandons de déconnecter le combiné multifonction EPSON STYLUS DX de l'ordinateur ou de mettre l'ordinateur hors tension, faute de quoi il est possible que l'impression soit plus lente.

1. Assurez-vous que le combiné multifonction EPSON STYLUS DX est sous tension.
2. Ouvrez le couvercle de la carte mémoire.

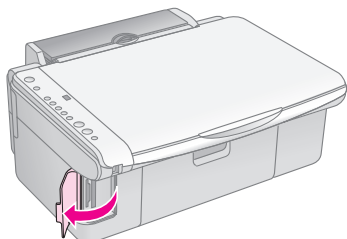

3. Assurez-vous que le voyant de la carte mémoire est éteint et que les emplacements ne contiennent aucune carte. Insérez ensuite la carte dans l'emplacement adapté (➔ Page 10 pour obtenir des détails).

Le voyant de la carte mémoire clignote et reste ensuite allumé.

4. Fermez le couvercle de la carte mémoire. Vous pouvez alors :
  - imprimer une feuille d'index pour sélectionner les photos que vous souhaitez imprimer (Page 11),
  - imprimer l'ensemble des photos présentes sur la carte (Page 13),
  - imprimer les photos sélectionnées au préalable au niveau de l'appareil photo à l'aide de la fonction DPOF (Page 13).

### Important :

Ne retirez pas la carte et ne mettez pas le combiné multifonction EPSON STYLUS DX hors tension lorsque le voyant de la carte mémoire clignote, faute de quoi vous risquez de perdre les données présentes sur la carte.

### Remarque :

- Lors de l'impression à partir d'une carte mémoire, vous pouvez uniquement imprimer en couleur. Il est impossible d'imprimer en noir et blanc.
- Si un appareil photo numérique est connecté au combiné multifonction EPSON STYLUS DX, déconnectez-le avant d'insérer la carte mémoire.

## Impression d'une feuille d'index en vue de sélectionner les photos

### Vue d'ensemble de l'impression à partir d'une feuille d'index

Vous pouvez imprimer une feuille d'index de manière à visualiser l'ensemble des images présentes sur la carte sous forme de miniatures. Vous pouvez ensuite marquer les images de la feuille d'index que vous souhaitez imprimer, numériser la feuille et laisser le combiné multifonction EPSON STYLUS DX procéder automatiquement à l'impression des photos sélectionnées.

### Impression de la feuille d'index

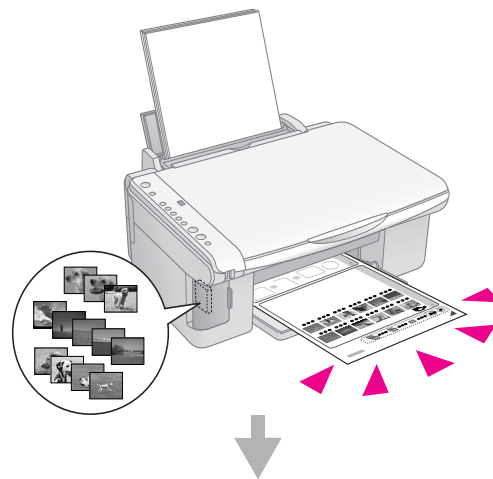

### Sélection des photos de la feuille d'index

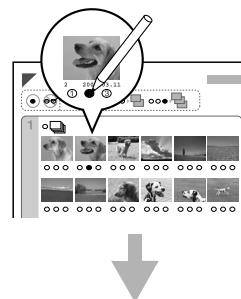

## Numérisation de la feuille d'index

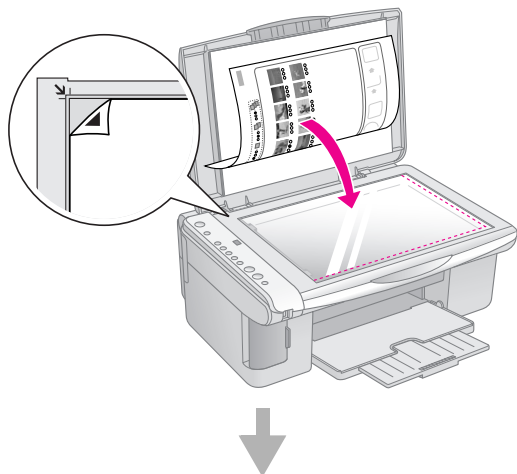

## Impression des photos sélectionnées

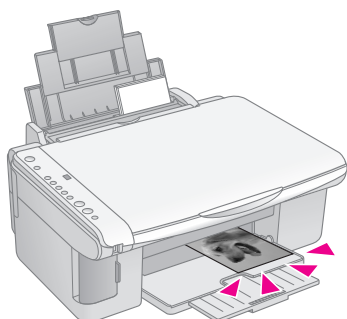

## Impression de la feuille d'index

1. Assurez-vous que le combiné multifonction EPSON STYLUS DX n'est pas connecté à l'ordinateur (ou que l'ordinateur est hors tension).
2. Chargez plusieurs feuilles de papier ordinaire de format A4.  
  
Il est possible d'imprimer un maximum de 30 images sur chaque page. Si la carte mémoire contient plus de 30 photos, vous devez insérer suffisamment de feuilles pour que toutes les pages de l'index puissent être imprimées.
3. Insérez la carte mémoire (si elle ne se trouve pas déjà dans l'emplacement) (➔ Page 11).
4. Appuyez une ou plusieurs fois sur la touche **Carte mémoire** jusqu'à ce que le voyant **Imprimer la feuille d'index -A4-** s'allume.

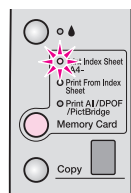

5. Assurez-vous que les options **Papier ordinaire** et **A4** sont sélectionnées.

6. Appuyez sur la touche **Démarrer Couleur** . Le voyant **Marche** clignote et le combiné multifonction EPSON STYLUS DX lance l'impression de la ou des feuilles d'index. L'impression peut prendre quelques minutes.

Dans le cadre de l'impression de plusieurs feuilles d'index, la dernière page est imprimée en premier. Les images les plus récentes sont ainsi imprimées en premier.

Procédez comme suit pour sélectionner les photos que vous souhaitez imprimer.

## Sélection des photos de la feuille d'index

Une fois la feuille d'index imprimée, marquez les photos que vous souhaitez imprimer à l'aide d'un crayon noir.

- Remplissez un des cercles situés sous chaque photo pour indiquer le nombre de copies que vous souhaitez réaliser (1, 2 ou 3).
- Si vous souhaitez réaliser une copie de l'ensemble des photos présentes sur la feuille d'index, remplissez le cercle Tous situé en haut de la page.

Correct :



Incorrect :



Assurez-vous que seul un cercle est rempli pour chacune des photos sélectionnées et marquez la feuille avec soin. Une fois la feuille numérisée, les sélections définies ne peuvent être modifiées.

## Numérisation de la feuille d'index et impression des photos sélectionnées

1. Placez la feuille d'index, face à numériser orientée vers le bas, sur la vitre d'exposition, dans le coin supérieur gauche, de manière à ce que la partie supérieure de la feuille soit alignée sur le bord gauche de la vitre.

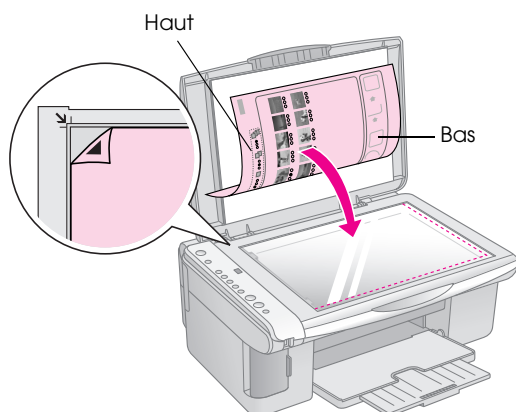

2. Fermez le capot.
3. Chargez le type de papier que vous souhaitez utiliser (➔ Page 6). Chargez un nombre de feuilles suffisant pour le nombre de photos que vous souhaitez imprimer.
4. Assurez-vous que le voyant **Imprimer à partir de la feuille d'index** est allumé.

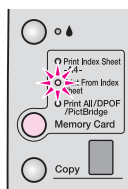

5. Sélectionnez **Papier ordinaire** ou **Papier photo** (selon le type de papier chargé).  
Si vous sélectionnez l'option **Papier ordinaire**, la ou les photos sont imprimées avec une marge blanche. Si vous sélectionnez l'option **Papier photo**, les photos sont imprimées sans marges, au ras des bords du papier.
6. Sélectionnez **A4, 10 × 15 (4" × 6")** ou **13 × 18 (5" × 7")** en guise de taille de papier.
7. Appuyez sur la touche **Démarrer Couleur** ◇ pour lancer l'impression.

### Remarque :

Si vous devez interrompre l'impression, appuyez sur la touche **Arrêter** ⊙.

8. Une fois l'impression terminée, retirez la carte mémoire en la sortant de son emplacement.

## Impression de l'ensemble des photos ou de photos DPOF

Procédez comme suit pour imprimer une copie de chaque photo présente sur la carte ou pour imprimer uniquement les photos sélectionnées au préalable à l'aide de la fonction DPOF de votre appareil photo.

1. Insérez la carte mémoire (➔ Page 11).
2. Chargez le type de papier que vous souhaitez utiliser (➔ Page 6). Chargez un nombre de feuilles adapté au nombre de photos que vous souhaitez imprimer.
3. Appuyez sur la touche **Carte mémoire** jusqu'à ce que le voyant **Imprimer tout/DPOF/PictBridge** s'allume.

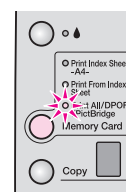

### Remarque :

Si la carte mémoire ne contient pas d'informations DPOF, une copie de l'ensemble des photos présentes sur la carte est imprimée.

4. Sélectionnez **Papier ordinaire** ou **Papier photo** (selon le type de papier chargé). Si vous sélectionnez l'option **Papier photo**, les photos sont imprimées sans marges, au ras des bords du papier.
  5. Sélectionnez **A4, 10 × 15 (4" × 6")** ou **13 × 18 (5" × 7")** en guise de taille de papier.
  6. Appuyez sur la touche **Démarrer Couleur** ◇ pour lancer l'impression.
- ### Remarque :
- Si vous devez interrompre l'impression, appuyez sur la touche **Arrêter** ⊙.
7. Une fois l'impression terminée, retirez la carte mémoire en la sortant de son emplacement.

# Impression à partir d'un appareil photo numérique

PictBridge et USB Direct Print vous permettent d'imprimer les photos en reliant directement votre appareil photo numérique au combiné multifonction EPSON STYLUS DX.

## Connexion et impression

Assurez-vous que les photos correspondent aux spécifications suivantes.

Format des fichiers	Fichiers JPEG
Taille des images	De 80 x 80 pixels à 9 200 x 9 200 pixels

1. Assurez-vous que le combiné multifonction EPSON STYLUS DX n'est pas en train de procéder à une impression depuis un ordinateur.

### Remarque destinée aux utilisateurs du combiné multifonction EPSON STYLUS DX4800 Series :

Retirez les cartes mémoire insérées dans le combiné multifonction EPSON STYLUS DX et appuyez sur la touche **Carte mémoire** jusqu'à ce que le voyant **Imprimer tout/DPOF/PictBridge** s'allume.

2. Chargez le type de papier que vous souhaitez utiliser (➔ Page 6). Chargez un nombre de feuilles adapté au nombre de photos que vous souhaitez imprimer.
3. Sélectionnez **Papier ordinaire** ou **Papier photo** (selon le type de papier chargé). Si vous sélectionnez l'option **Papier photo**, les photos sont imprimées sans marges, au ras des bords du papier.
4. Sélectionnez **A4, 10 × 15 (4" × 6")** ou **13 × 18 (5" × 7")** en guise de taille de papier.
5. Connectez le câble USB fourni avec l'appareil photo au connecteur USB pour périphérique externe du combiné multifonction EPSON STYLUS DX.

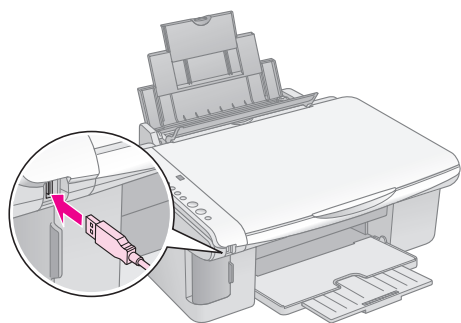

6. Assurez-vous que l'appareil photo est sous tension. Sélectionnez les photos que vous souhaitez imprimer, ajustez les paramètres nécessaires et imprimez les photos à l'aide de l'appareil photo. Pour obtenir des détails, reportez-vous au manuel de l'appareil photo.

### Remarque :

- Si votre appareil photo n'est pas pris en charge par le combiné multifonction, la lettre P clignote rapidement dans la fenêtre de copie et le voyant **Erreur** clignote. Sur le combiné multifonction DX4800 Series, le voyant **Imprimer tout/DPOF/PictBridge** clignote également. Epson ne peut garantir la compatibilité d'aucun appareil photo.
- Selon les paramètres du combiné multifonction EPSON STYLUS DX et de l'appareil photo numérique, il est possible que certaines associations de types de papier, de tailles de papier et de dispositions ne soient pas prises en charge.
- Il est possible que certains paramètres définis au niveau de l'appareil photo numérique ne soient pas visibles sur l'impression.

# Entretien et transport du combiné multifonction EPSON STYLUS DX

Suivez les instructions de ce chapitre dans le cadre des opérations suivantes :

- « Remplacement des cartouches d'encre » à la page 15
- « Vérification des buses de la tête d'impression et des niveaux d'encre » à la page 17
- « Nettoyage de la tête d'impression » à la page 17
- « Alignement de la tête d'impression » à la page 18
- « Transport du combiné multifonction EPSON STYLUS DX » à la page 18

## Remplacement des cartouches d'encre

Lorsque le niveau d'encre d'une ou plusieurs cartouches est faible, le voyant d'encre  commence à clignoter. Veillez à disposer de cartouches de remplacement.

Lorsque le voyant d'encre  reste allumé, vous devez remplacer la ou les cartouches.

### Remarque :

Les cartouches d'encre sont équipées d'une puce qui surveille de manière précise le niveau d'encre. Même si vous retirez et réinsérez une cartouche, vous pouvez l'utiliser dans son intégralité. De l'encre est néanmoins utilisée à chaque fois que la cartouche est insérée. En effet, le combiné multifonction EPSON STYLUS DX effectue un test de fiabilité.

*Cartouches d'encre d'origine Epson*

Couleur	Référence
Noir	T0611
Cyan	T0612
Magenta	T0613
Jaune	T0614

### Important :

- ❑ Laissez la cartouche vide dans l'imprimante tant que vous ne disposez pas d'une cartouche de remplacement, faute de quoi l'encre présente dans les buses de la tête d'impression risque de sécher.
- ❑ Pour obtenir des résultats optimaux, utilisez des cartouches d'encre d'origine Epson et ne les remplissez pas une fois qu'elles sont vides. La garantie Epson ne pourra s'appliquer si le combiné multifonction est détérioré par suite de l'utilisation de produits non fabriqués par Epson. En outre, les produits non fabriqués par Epson peuvent entraîner un fonctionnement imprévisible au niveau du combiné multifonction EPSON STYLUS DX.

1. Assurez-vous que le combiné multifonction EPSON STYLUS DX est sous tension.

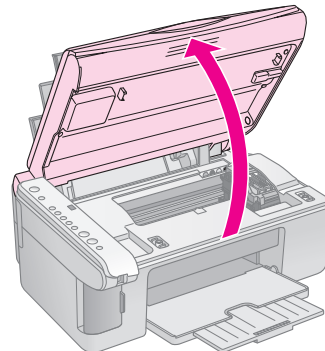

2. Assurez-vous que le capot est fermé et ouvrez le module scanner.



### Important :

N'ouvrez pas le module scanner lorsque le capot est ouvert.

3. Appuyez sur la touche d'encre .

Le porte-cartouche se place en position de vérification. Le voyant **Marche** et le voyant d'encre  clignotent. Si une des cartouches est vide ou quasiment vide, le combiné multifonction EPSON STYLUS DX place la cartouche en question au niveau du repère de fin d'encre .

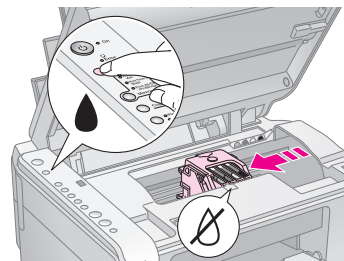

Si aucune des cartouches n'est vide ou quasiment vide, la tête d'impression se place en position de remplacement de la cartouche d'encre. Passez à l'étape 5.

### Important :

Ne déplacez pas la tête d'impression à la main, faute de quoi le combiné multifonction EPSON STYLUS DX risque d'être endommagé. Utilisez toujours la touche d'encre  pour déplacer la tête d'impression.

### Remarque :

Ne maintenez pas la touche d'encre  enfoncée. Si cette touche est maintenue enfoncée pendant trois secondes ou plus, le combiné multifonction EPSON STYLUS DX lance le nettoyage de la tête d'impression.

4. Appuyez de nouveau sur la touche d'encre .

- Si plusieurs cartouches sont vides ou quasiment vides, la cartouche suivante est placée au niveau du repère de fin d'encre .

- Si toutes les cartouches d'encre vides ou quasiment vides ont été identifiées, la tête d'impression se place en position de remplacement de la cartouche d'encre.

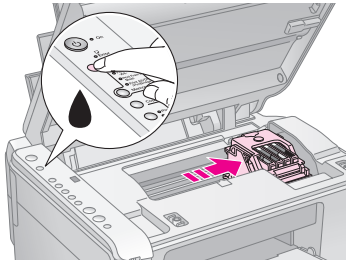

5. Ouvrez le couvercle du logement des cartouches.

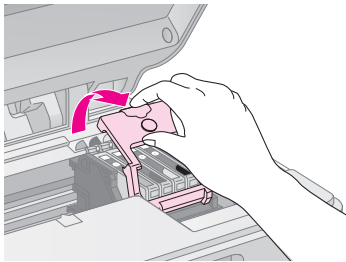

Appuyez sur la patte située à l'arrière de la cartouche vide/quasiment vide et soulevez la cartouche pour la retirer du combiné multifonction. Mettez la cartouche au rebut de manière adaptée. Ne démontez pas la cartouche usagée et ne tentez pas de la remplir.

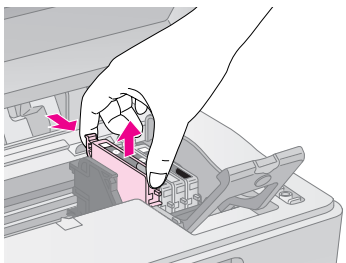

**Attention :**

Si vous avez de l'encre sur les mains, lavez-les à l'eau et au savon. En cas de contact avec les yeux, rincez-les abondamment avec de l'eau.

6. Avant d'ouvrir l'emballage de la nouvelle cartouche d'encre, secouez la cartouche quatre ou cinq fois. Retirez ensuite la cartouche de son emballage.

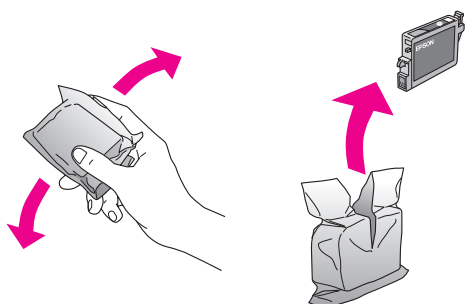

**Important :**

- ❑ Ne retirez pas et ne déchirez pas l'étiquette de la cartouche, car cela pourrait provoquer des fuites d'encre.
- ❑ Ne touchez pas la puce de couleur verte située sur le côté de la cartouche. Il pourrait en résulter une détérioration de la cartouche.

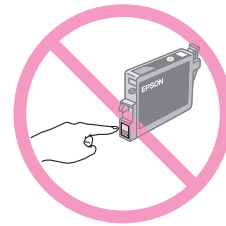

7. Placez la nouvelle cartouche d'encre dans le porte-cartouche et appuyez sur la cartouche jusqu'à ce qu'un déclic confirme sa mise en place.

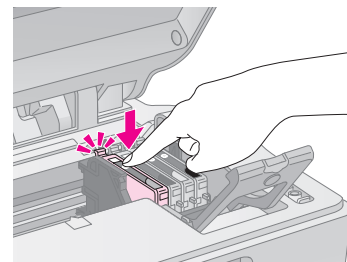

8. Remplacez toutes les cartouches qui nécessitent un remplacement.
9. Fermez le couvercle du logement des cartouches d'encre et appuyez sur le couvercle jusqu'à ce qu'un déclic confirme sa mise en place.

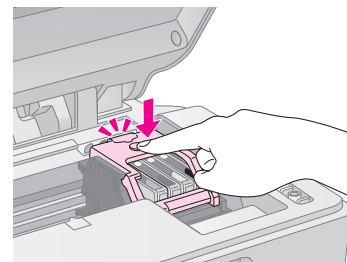

10. Fermez le module scanner.

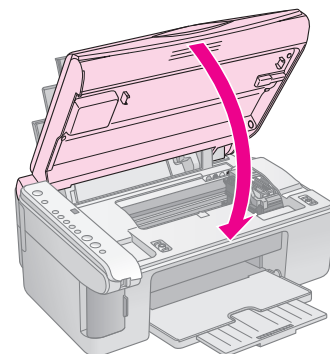



## 11. Appuyez sur la touche d'encre .

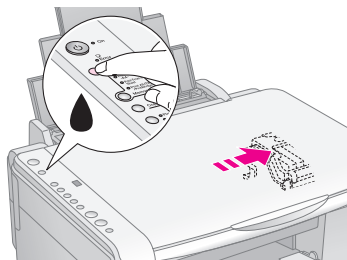

Le combiné multifonction EPSON STYLUS DX lance le chargement de l'encre et le voyant **Marche** commence à clignoter. Le chargement nécessite environ une minute. Une fois le chargement terminé, le voyant **Marche** cesse de clignoter et reste allumé et le voyant d'encre  s'éteint.



### Important :



Ne mettez jamais le combiné multifonction EPSON STYLUS DX hors tension lorsque le voyant **Marche** clignote. Une telle opération consomme de l'encre.

### Remarque :

Si le voyant d'encre  reste allumé (sans clignoter), il est possible que la cartouche d'encre ne soit pas installée correctement. Appuyez de nouveau sur la touche d'encre  et réinsérez la cartouche d'encre jusqu'à ce qu'un dé clic confirme sa mise en place.

## Vérification des buses de la tête d'impression et des niveaux d'encre

Si les impressions sont pâles ou si des éléments ne sont pas imprimés, il est possible que certaines buses de la tête d'impression soient obstruées ou que les niveaux d'encre soient faibles. Procédez comme suit pour vérifier les buses de la tête d'impression et les niveaux d'encre.

1. Mettez le combiné multifonction EPSON STYLUS DX hors tension.
2. Chargez du papier ordinaire de format A4 dans le bac feuille à feuille.
3. Maintenez la touche d'encre  enfoncée et appuyez sur la touche **Marche**  pendant environ trois secondes.

Le combiné multifonction EPSON STYLUS DX est mis sous tension et procède à l'impression d'un motif de vérification. Il indique également le pourcentage d'encre restante dans chacune des cartouches.

Il n'est pas nécessaire de nettoyer la tête d'impression pour le moment :



Il est nécessaire de nettoyer la tête d'impression :



Si l'aspect du motif n'est pas satisfaisant, procédez au nettoyage de la tête d'impression comme indiqué dans la section suivante.

## Nettoyage de la tête d'impression



Si les impressions sont claires ou pâles ou si vous remarquez des bandes claires ou foncées sur les impressions, il est possible qu'un nettoyage de la tête d'impression soit nécessaire. Une telle opération permet de dégager les buses de manière à ce qu'elles puissent transporter l'encre correctement.

Exécutez une vérification des buses, comme indiqué à la page 17, afin de vous assurer qu'un nettoyage de la tête d'impression est nécessaire.

### Remarque :

Le nettoyage de la tête d'impression consomme de l'encre. Par conséquent, procédez uniquement au nettoyage lorsque la vérification des buses indique qu'une telle opération est nécessaire.

Si le voyant d'encre  clignote ou est allumé, vous ne pouvez pas nettoyer la tête d'impression. Dans ce cas, commencez par remplacer la cartouche d'encre adaptée (➔ Page 15).

1. Assurez-vous que le combiné multifonction EPSON STYLUS DX est sous tension et que le voyant d'encre  est éteint.
2. Maintenez la touche d'encre  enfoncée pendant trois secondes jusqu'à ce que le voyant **Marche** commence à clignoter. Le combiné multifonction EPSON STYLUS DX exécute un cycle de nettoyage de la tête et le voyant **Marche** clignote.

### Important :

Ne mettez jamais le combiné multifonction EPSON STYLUS DX hors tension lorsque le nettoyage de la tête est en cours, faute de quoi vous risquez d'endommager le combiné multifonction.

3. Lorsque le voyant **Marche** cesse de clignoter, exécutez une vérification des buses (➔ Page 17) afin de vérifier que la tête d'impression est propre.

- Si des éléments ne sont toujours pas imprimés ou si les motifs de vérification sont pâles, exécutez un autre cycle de nettoyage et procédez de nouveau à la vérification des buses.

**Remarque :**

Si vous ne remarquez aucune amélioration après quatre ou cinq nettoyages de la tête d'impression, mettez le combiné multifonction EPSON STYLUS DX hors tension et attendez une nuit entière. L'encre sèche peut ainsi se ramollir. Nettoyez ensuite de nouveau la tête d'impression. Si la qualité ne s'améliore toujours pas, il est possible qu'une des cartouches d'encre soit ancienne ou endommagée et nécessite un remplacement (➔ Page 15).

Si vous n'utilisez pas souvent le combiné multifonction EPSON STYLUS DX, nous vous recommandons d'imprimer quelques pages au moins une fois par mois de manière à conserver une qualité d'impression satisfaisante.

## Alignement de la tête d'impression

Si vous remarquez que des lignes verticales ne sont pas alignées correctement sur le tirage de la vérification des buses, vous pouvez résoudre ce problème en procédant à un alignement de la tête d'impression.

Vous pouvez aligner la tête d'impression à l'aide des touches du combiné multifonction ou en lançant l'utilitaire Alignement de la tête d'impression à partir de l'ordinateur. Si vous souhaitez obtenir l'alignement le plus précis possible, nous vous recommandons d'utiliser l'utilitaire.

Procédez comme suit pour aligner la tête d'impression à l'aide des touches du combiné multifonction :

- Assurez-vous que le combiné multifonction EPSON STYLUS DX est hors tension.
- Chargez du papier ordinaire de format A4 dans le bac feuille à feuille.
- Maintenez la touche **Copie** enfoncée et appuyez sur la touche **Marche**  pendant environ trois secondes.

Quatre lignes de motifs d'alignement sont imprimées.

- Observez le motif n°1 et identifiez la plage la plus régulière, sur laquelle aucune strie ou ligne n'est visible.
- Appuyez sur la touche **Copie** jusqu'à ce que le numéro de la plage concernée s'affiche dans la fenêtre de copie.
- Appuyez sur la touche **Démarrer N&B** .
- Répétez les étapes 5 à 7 pour les trois autres motifs d'alignement.

## Transport du combiné multifonction EPSON STYLUS DX

Si vous devez déplacer le combiné multifonction EPSON STYLUS DX sur une certaine distance, placez-le dans son carton d'origine ou dans un carton de même taille.

- Retirez le papier du bac feuille à feuille et assurez-vous que le combiné multifonction EPSON STYLUS DX est hors tension.
- Ouvrez le module scanner et assurez-vous que la tête d'impression se trouve en position initiale, sur la droite.

Immobilisez le porte-cartouche contre le boîtier avec du ruban adhésif, comme indiqué ci-dessous, et fermez le module scanner.

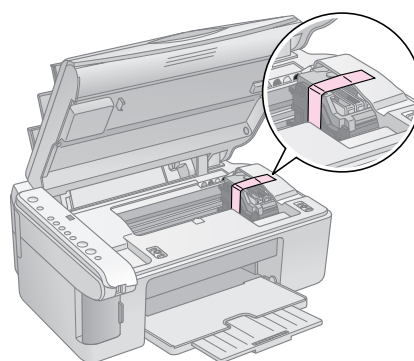

- Débranchez le cordon d'alimentation de la prise électrique. Déconnectez ensuite le câble USB de l'ordinateur.
- Fermez le guide papier, la protection du bac feuille à feuille et le plateau de sortie.

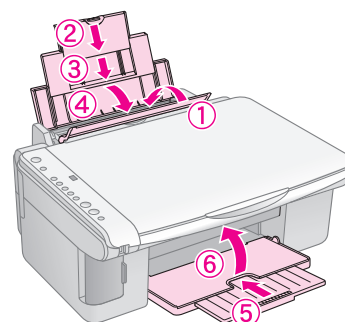

- Remballer le combiné multifonction EPSON STYLUS DX dans son carton d'origine à l'aide des matériaux de protection fournis.

Maintenez le combiné multifonction EPSON STYLUS DX à plat lors du transport. Après déplacement, retirez le ruban adhésif permettant de fixer la tête d'impression. Si vous remarquez une baisse au niveau de la qualité d'impression, exécutez un cycle de nettoyage (➔ Page 17) ou alignez la tête d'impression (➔ Page 18).

# Résolution des problèmes

Si vous rencontrez un problème au niveau du combiné multifonction EPSON STYLUS DX, observez les voyants du panneau de contrôle et la lettre ou le numéro du code de la fenêtre de copie de manière à identifier l'origine du problème.

Vous pouvez également consulter la section « Problèmes et solutions » à la page 21 pour obtenir des suggestions de dépannage en rapport avec la copie ou l'impression à partir d'une carte mémoire. Pour plus de détails au sujet de l'utilisation du combiné multifonction EPSON STYLUS DX avec un ordinateur, reportez-vous au *Guide d'utilisation*.

Reportez-vous aux sections suivantes :

- « Indicateurs d'erreur » à la page 19
- « Problèmes et solutions » à la page 21
- « Service clientèle » à la page 22

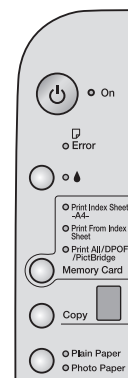













## Indicateurs d'erreur

● : indique que le voyant est allumé

●◌ : indique que le voyant clignote

Voyants/code	Cause	Solution
● [Erreur]	Aucun papier n'est chargé dans le bac feuille à feuille.	Chargez du papier dans le bac feuille à feuille. Appuyez ensuite sur <b>Démarrer Couleur</b> ◊ pour poursuivre ou sur <b>Arrêter</b> ⊗ pour annuler. ➔ Page 6
	Plusieurs pages ont été entraînées dans le bac feuille à feuille.	Retirez et rechargez le papier. Appuyez ensuite sur <b>Démarrer Couleur</b> ◊ pour poursuivre ou sur <b>Arrêter</b> ⊗ pour annuler. ➔ Page 6
●◌ [Erreur]	Bourrage papier	➔ « Problèmes au niveau de l'alimentation du papier » à la page 21
●◌	Le niveau d'encre d'une cartouche est faible.	➔ « Remplacement des cartouches d'encre » à la page 15
●	Une cartouche d'encre est vide ou n'est pas installée correctement.	Si une cartouche est vide, vous ne pouvez procéder à l'impression avant de l'avoir remplacée. ➔ « Remplacement des cartouches d'encre » à la page 15
●◌ [Erreur] ● Carte mémoire Code 1 [i] *	Une carte mémoire non prise en charge est insérée.	Retirez la carte mémoire et reportez-vous à la section ➔ « Cartes compatibles et positions d'insertion » à la page 10
	La carte mémoire ne contient pas d'images valables.	
●◌ [Erreur] ● Imprimer à partir de la feuille d'index Code 2 [2] *	Une feuille d'index n'a pas été reconnue parce qu'elle n'est pas positionnée correctement.	Positionnez la feuille d'index correctement sur la vitre d'exposition, en alignant la partie supérieure de la feuille sur le côté gauche de la vitre. Appuyez ensuite sur <b>Démarrer Couleur</b> ◊ pour poursuivre ou sur <b>Arrêter</b> ⊗ pour annuler.

Voyants/code	Cause	Solution
<p>● Erreur</p> <p>● Imprimer à partir de la feuille d'index</p> <p>Code 3</p> <p> *</p>	Les repères de la feuille d'index sont incorrects.	Retirez la feuille d'index, marquez-la correctement et essayez de nouveau. ➔ Page 12
<p>● Erreur</p> <p>● Imprimer à partir de la feuille d'index</p> <p>Code 4</p> <p> *</p>	La feuille d'index ne correspond pas aux photos présentes sur la carte mémoire.	Retirez la carte mémoire et insérez la carte utilisée pour imprimer la feuille d'index ou placez la feuille d'index correcte sur la vitre d'exposition. Appuyez ensuite sur <b>Démarrer Couleur</b>  pour poursuivre ou sur <b>Arrêter</b>  pour annuler.
<p>● Erreur</p> <p>● Imprimer tout/ DPOF/PictBridge*</p> <p>Code P clignotant rapidement</p> <p></p>	Un périphérique non pris en charge est connecté.	Retirez le périphérique connecté ou appuyez sur la touche <b>Arrêter</b>  . Si l'appareil photo numérique est pris en charge, la lettre P clignote normalement.
<p>● Erreur</p> <p>Code H</p> <p></p>	Le levier d'épaisseur du papier est placé sur la position  .	Si vous avez placé le levier sur la position  dans le cadre de l'impression d'enveloppes, appuyez sur <b>Démarrer Couleur</b>  pour poursuivre. Sinon, placez le levier sur la position  .
<p>● Erreur</p> <p>● Tous les autres voyants</p> <p>Code E</p> <p></p>	Une pièce du combiné multifonction EPSON STYLUS DX nécessite un remplacement.	Contactez votre centre de maintenance agréé ou contactez Epson pour obtenir les coordonnées du centre concerné. ➔ « Service clientèle » à la page 22
<p>● Tous les voyants</p> <p>Code E</p> <p></p>	Problème au niveau du combiné multifonction EPSON STYLUS DX	Mettez le combiné multifonction EPSON STYLUS DX hors tension, puis de nouveau sous tension. Si l'erreur persiste, contactez votre centre de maintenance agréé ou contactez Epson pour obtenir les coordonnées du centre concerné. ➔ « Service clientèle » à la page 22

\* Ces erreurs n'apparaissent pas sur le combiné multifonction EPSON STYLUS DX4200 Series.



## Problèmes et solutions

Si vous rencontrez des problèmes dans le cadre de l'utilisation du combiné multifonction EPSON STYLUS DX, consultez les solutions détaillées ci-dessous.

### Problèmes au niveau de la copie

- Assurez-vous que le document original est placé dans le coin supérieur gauche de la vitre d'exposition.
- Si les bords de la copie sont rognés, éloignez légèrement le document original du coin.
- Assurez-vous que le petit côté du papier est chargé en premier et que le papier est placé complètement sur la droite, côté gauche contre le guide latéral gauche. Veillez à ce que le papier chargé ne dépasse pas le repère en forme de flèche ≡ situé au niveau du guide latéral gauche.



### Problèmes au niveau de l'alimentation du papier

- Retirez le papier du bac feuille à feuille. Retournez la pile de manière à séparer les feuilles. Rechargez ensuite le papier contre le bord droit et faites glisser le guide latéral gauche contre le papier (sans pour autant trop serrer). Assurez-vous que le papier ne se trouve pas devant la protection du bac feuille à feuille.
- Ne chargez pas trop de feuilles à la fois. ➔ Page 6 pour obtenir des informations au sujet du nombre de feuilles que vous pouvez charger.
- En cas de bourrage papier, le voyant  **Erreur** clignote. Procédez comme suit pour supprimer le bourrage :
  1. Appuyez sur la touche **Démarrer Couleur**  pour éjecter le papier coincé. Si le papier coincé ne s'éjecte pas, passez à l'étape suivante.
  2. Si le papier est coincé à proximité du bac feuille à feuille ou du plateau de sortie, retirez-le doucement et appuyez sur la touche **Démarrer Couleur** .

Si le papier est coincé à l'intérieur du combiné multifonction EPSON STYLUS DX, appuyez sur la touche **Marche**  pour mettre le périphérique hors tension. Ouvrez le module scanner et retirez le papier situé à l'intérieur, morceaux déchirés inclus. Ne tirez pas le papier vers l'arrière, faute de quoi le bac feuille à feuille risque d'être endommagé. Fermez le module scanner et remettez le combiné multifonction EPSON STYLUS DX sous tension.

### Problèmes au niveau de la qualité d'impression

Si vous rencontrez des problèmes au niveau de la qualité de copie ou d'impression, essayez les solutions suivantes :

- Assurez-vous que le document est placé à plat contre la vitre d'exposition et que le combiné multifonction EPSON STYLUS DX n'est pas incliné ou placé sur une surface inégale.
- Chargez le papier en orientant la face imprimable vers le haut (il s'agit généralement de la face la plus blanche, la plus brillante ou la plus glacée).
- Assurez-vous que le papier n'est pas humide ou recourbé.
- Chargez le papier feuille à feuille. Retirez les feuilles du plateau de sortie de manière à ce que les impressions ne soient pas empilées les unes sur les autres.
- Définissez les paramètres de taille et de type de papier du panneau de contrôle conformément au type de papier chargé (➔ Page 6).
- Pour obtenir une qualité d'impression optimale, utilisez du papier Epson (➔ Page 6) et des cartouches d'encre d'origine Epson (➔ Page 15).
- Placez le levier d'épaisseur du papier sur la position  pour la plupart des types de papier. Si vous procédez à l'impression sur des enveloppes, placez le levier sur la position .
- Si vous remarquez des bandes claires ou foncées sur les impressions ou si les impressions sont trop pâles, il est possible qu'un nettoyage de la tête d'impression soit nécessaire. Exécutez une vérification des buses, comme indiqué à la Page 17, afin de vous assurer qu'un nettoyage de la tête d'impression est nécessaire.
- Nettoyez la tête d'impression comme indiqué à la Page 17.
- Si vous remarquez des lignes verticales crénelées, il est possible qu'un alignement de la tête d'impression soit nécessaire. ➔ Page 18 pour obtenir des instructions.
- Il est possible que les cartouches d'encre soient anciennes ou quasiment vides. ➔ Page 15 pour obtenir des instructions relatives au remplacement des cartouches d'encre.

- Si une ligne pointillée apparaît sur l'image, nettoyez la vitre d'exposition à l'aide d'un chiffon doux, sec et non pelucheux (les serviettes en papier ne sont pas recommandées) ou, si nécessaire, vaporisez un peu de nettoyant pour vitres sur un chiffon doux. **Ne vaporisez pas le nettoyant pour vitres directement sur la vitre d'exposition.**

## **Problèmes au niveau de la tête d'impression**

Si le couvercle du logement des cartouches d'encre ne se ferme pas ou si la tête d'impression ne retourne pas en position initiale, ouvrez le capot et appuyez sur les cartouches d'encre jusqu'à ce qu'un déclic confirme leur mise en place.

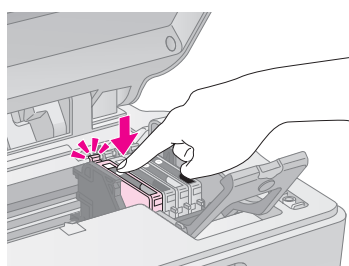

## **Autres problèmes**

Lors de la mise hors tension du combiné multifonction EPSON STYLUS DX, il est possible qu'une lampe rouge, située à l'intérieur du périphérique, reste allumée. La lampe reste allumée pendant 15 minutes au maximum, puis s'éteint automatiquement. Elle n'indique pas un problème de fonctionnement.

## **Service clientèle**

### **Contacter le service clientèle**

Si votre produit Epson ne fonctionne pas correctement et que vous ne pouvez résoudre vos problèmes à l'aide des informations de dépannage contenues dans ce manuel, appelez l'assistance clientèle. Consultez votre document de garantie paneuropéenne pour obtenir des informations relatives à la procédure à suivre pour contacter le service clientèle EPSON. L'assistance clientèle pourra vous aider plus rapidement si vous lui fournissez les informations suivantes :

- Numéro de série du produit (l'étiquette portant le numéro de série se trouve habituellement au dos de l'appareil)
- Modèle

- Version du logiciel (pour connaître le numéro de version, cliquez sur **À propos de**, sur **Informations de version** ou sur un bouton similaire dans le logiciel du produit)
- Marque et modèle de votre ordinateur
- Nom et version de votre système d'exploitation
- Nom et version des logiciels que vous utilisez habituellement avec votre produit

## **Site Web du support technique**

Accédez à l'adresse <http://www.epson.com> et sélectionnez la section d'assistance de votre site Internet EPSON local pour obtenir les derniers pilotes, consulter la foire aux questions, visualiser les manuels et télécharger des fichiers.

Le site Web du support technique Epson fournit une assistance pour les problèmes qui ne peuvent être résolus à l'aide des informations de dépannage contenues dans la documentation de votre imprimante.

## Consignes de sécurité importantes

Avant d'utiliser le combiné multifonction EPSON STYLUS DX, lisez et respectez les consignes de sécurité suivantes :

- Veillez à respecter l'ensemble des avertissements et des instructions figurant sur le combiné multifonction EPSON STYLUS DX.
- Utilisez uniquement le type de source d'alimentation indiqué sur l'étiquette.
- Utilisez uniquement le cordon d'alimentation livré avec le combiné multifonction EPSON STYLUS DX. L'utilisation d'un autre cordon pourrait provoquer un incendie ou une électrocution. N'utilisez pas le cordon sur un autre équipement.
- Assurez-vous que le cordon d'alimentation correspond aux normes de sécurité locales applicables.
- Placez le combiné multifonction EPSON STYLUS DX à proximité d'une prise de courant permettant un débranchement facile du cordon d'alimentation.
- Veillez à éviter la détérioration ou l'usure du cordon d'alimentation.
- Si vous utilisez un prolongateur électrique avec le combiné multifonction EPSON STYLUS DX, veillez à ce que l'ampérage total des périphériques reliés au prolongateur ne dépasse pas l'ampérage correspondant au calibre du cordon. De même, veillez à ce que l'ampérage total des périphériques branchés sur la prise de courant ne dépasse pas le courant maximum que celle-ci peut supporter.
- Évitez les lieux soumis à des modifications rapides au niveau de la chaleur ou de l'humidité, à des chocs ou à des vibrations. Évitez également les lieux poussiéreux.
- Laissez suffisamment de place autour du combiné multifonction EPSON STYLUS DX pour permettre une ventilation satisfaisante. N'obstruez pas et ne recouvrez les ouvertures du boîtier. N'insérez pas d'objets dans les fentes.
- Ne placez pas le combiné multifonction EPSON STYLUS DX à proximité d'un radiateur, d'une ventilation séchante ou sous la lumière directe du soleil.
- Placez le combiné multifonction EPSON STYLUS DX sur une surface plane et stable, de façon à ce que la base dépasse légèrement tout autour de l'appareil. Le combiné multifonction ne fonctionnera pas correctement s'il est placé dans une position inclinée.
- Assurez-vous que la partie arrière du combiné multifonction EPSON STYLUS DX est placée à au moins 10 cm du mur.
- N'ouvrez pas le module scanner lorsque le combiné multifonction EPSON STYLUS DX procède à une opération de copie, d'impression ou de numérisation.
- Ne versez pas de liquide sur le combiné multifonction EPSON STYLUS DX.
- Sauf indication contraire dans la documentation, ne tentez pas de réparer le combiné multifonction EPSON STYLUS DX vous-même.
- Débranchez le combiné multifonction EPSON STYLUS DX et faites appel à un technicien qualifié dans les circonstances suivantes : si le cordon d'alimentation ou sa fiche est endommagé, si du liquide a coulé dans le combiné multifonction, si le combiné multifonction est tombé ou le boîtier a été endommagé, si le combiné multifonction ne fonctionne pas normalement ou ses performances ont changé de manière sensible. N'effectuez aucun réglage sur les contrôles non traités dans les instructions de fonctionnement.
- Lors du stockage ou du transport du combiné multifonction EPSON STYLUS DX, veillez à ne pas l'incliner, le placer sur un côté ou le renverser, faute de quoi de l'encre pourrait fuir de la cartouche.

## Consignes de sécurité relatives aux cartouches d'encre

- Maintenez les cartouches d'encre hors de portée des enfants et ne buvez pas l'encre.
- Manipulez les cartouches d'encre usagées avec précaution, il est possible que l'orifice d'alimentation en encre soit taché d'encre. En cas de contact de l'encre avec la peau, nettoyez à l'eau et au savon. En cas de contact de l'encre avec les yeux, rincez-les abondamment avec de l'eau. Si une gêne ou des problèmes de vision persistent, consultez immédiatement un médecin.

- N'introduisez pas vos mains dans le combiné EPSON STYLUS DX et ne touchez pas aux cartouches d'encre lors de l'impression.
- Lorsque vous retirez une cartouche vide, installez immédiatement une nouvelle cartouche d'encre. Si les cartouches ne sont pas réinstallées immédiatement, la tête d'impression peut se déshydrater et empêcher le bon fonctionnement du combiné multifonction EPSON STYLUS DX.
- Si vous retirez une cartouche d'encre pour la réutiliser ultérieurement, protégez la zone d'alimentation en encre contre les salissures et la poussière et stockez-la dans le même environnement que le combiné multifonction EPSON STYLUS DX. L'orifice d'alimentation en encre possède une valve qui rend inutile la présence d'un couvercle ou d'un capuchon, mais nécessite toutefois certaines précautions de manipulation pour éviter de tacher des éléments que la cartouche viendrait à toucher. Ne touchez pas à l'orifice d'alimentation en encre de la cartouche ou à la zone qui l'entoure.

## Conformité ENERGY STAR®



En sa qualité de partenaire ENERGY STAR®, Epson garantit que ce produit répond aux directives du programme ENERGY STAR® pour l'économie d'énergie.

Le programme international ENERGY STAR® lié au matériel de bureau est un programme de partenariat volontaire avec les constructeurs de matériel informatique et bureautique visant à promouvoir la commercialisation d'ordinateurs, de moniteurs, d'imprimantes, de télécopieurs, de copieurs, de scanners et de combinés multifonction à faible consommation d'énergie dans le cadre d'un effort visant à limiter la pollution atmosphérique. Les normes et les logos utilisés sont les mêmes pour toutes les nations participantes.

## Mise en garde relative aux droits d'auteur

Aucune partie de ce manuel ne peut être reproduite, stockée dans un système documentaire ou transmise sous quelque forme ou de quelque manière que ce soit, électronique, mécanique, par photocopie, enregistrement ou autre, sans l'accord préalable écrit de Seiko Epson Corporation. Les informations contenues dans la présente notice sont exclusivement destinées à l'utilisation de ce produit. Epson ne pourra être tenue responsable de l'utilisation de ces informations avec d'autres imprimantes.

Ni Seiko Epson Corporation ni ses filiales ne pourront être tenues responsables envers l'acquéreur de ce produit ou envers des tiers, des dommages, pertes, frais ou dépenses encourus par l'acquéreur ou les tiers à la suite des événements suivants : accident, utilisation incorrecte ou abusive de ce produit, modifications, réparations ou altérations illicites de ce produit ou (sauf aux États-Unis) non-respect au sens strict des consignes d'utilisation et de maintenance de Seiko Epson Corporation.

Seiko Epson Corporation ne pourra être tenue responsable des dommages ou problèmes survenus par suite de l'utilisation de produits optionnels ou consommables autres que ceux désignés par Seiko Epson Corporation comme étant des Produits d'origine Epson ou des Produits approuvés par Epson.

Seiko Epson Corporation ne pourra être tenue responsable des dommages résultant des interférences électromagnétiques se produisant à la suite de l'utilisation de câbles d'interface autres que ceux désignés par Seiko Epson Corporation comme étant des Produits approuvés par Epson.

EPSON® est une marque déposée et EPSON STYLUS™ est un nom de marque de Seiko Epson Corporation.

USB DIRECT-PRINT™ et le logo USB DIRECT-PRINT sont des noms de marque de Seiko Epson Corporation. Copyright © 2002 Seiko Epson Corporation. Tous droits réservés.

DPOF™ est un nom de marque de CANON INC., Eastman Kodak Company, Fuji Photo Film Co., Ltd. et Matsushita Electric Industrial Co., Ltd.

SD™ est un nom de marque.

Memory Stick, Memory Stick Duo, Memory Stick PRO et Memory Stick PRO Duo sont des noms de marque de Sony Corporation.

xD-Picture Card™ est un nom de marque de Fuji Photo Film Co.,Ltd.

**Avis général :** les autres noms de produit utilisés dans cette notice sont donnés uniquement à titre d'identification et peuvent être des noms de marque de leur détenteur respectif. Epson dénie toute responsabilité vis-à-vis de ces marques.

Copyright © 2005 Seiko Epson Corporation. Tous droits réservés.



MEMORY STICK PRO™