

EPSON STYLUS™ PHOTO R220

Start Here • Démarrez ici • Inizia qui • Hier starten



Printed in XXXXXX XX.XX-XX XXX

1. Unpacking • Déballage • Disimballaggio • Auspacken

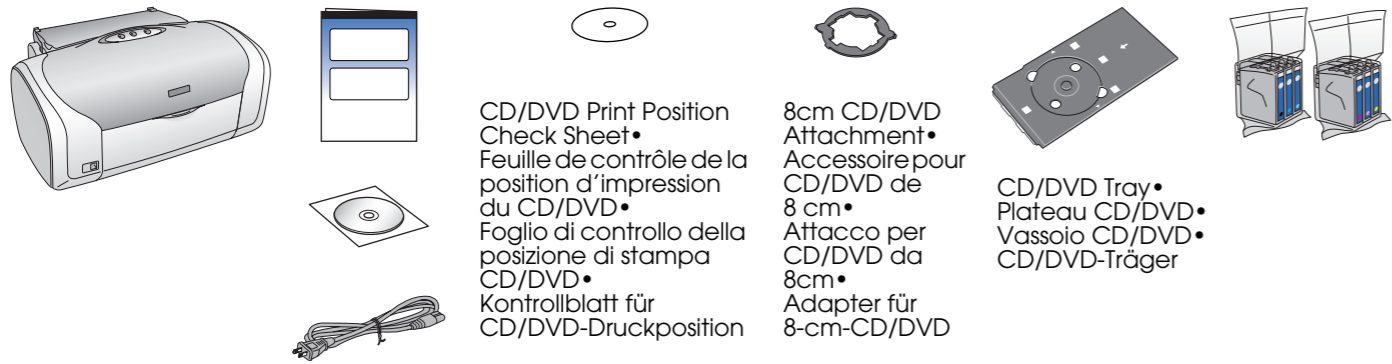

2. Removing the Protective Tape • Dépose du ruban de protection • Rimozione del nastro protettivo • Schutzstreifen entfernen

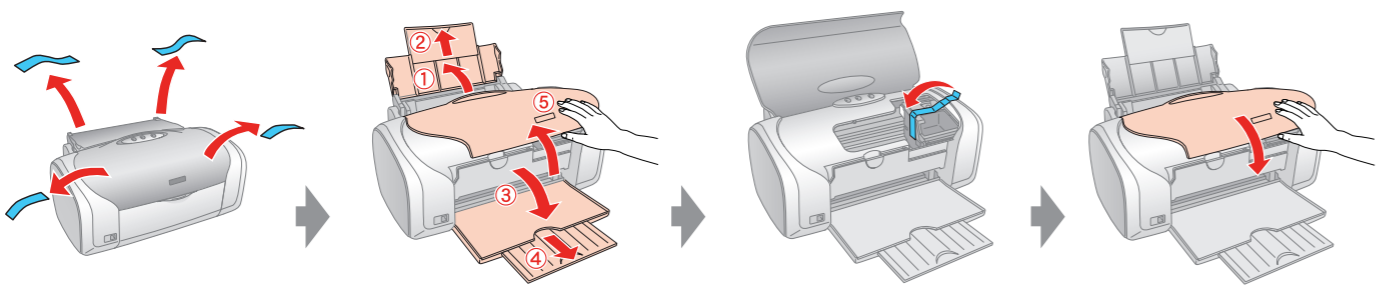

3. Plugging in • Branchement • Collegamento alla presa di corrente • Anschließen

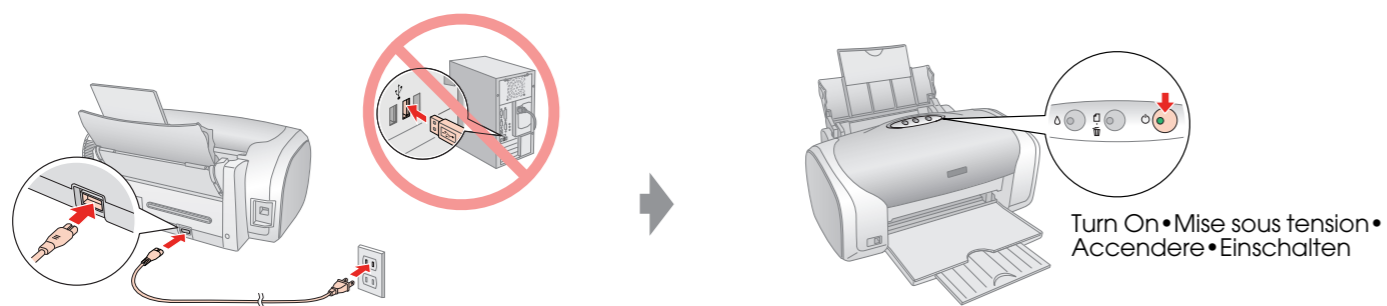

4. Installing the Ink Cartridges • Installation des cartouches d'encre • Installazione delle cartucce d'inchiostro • Tintenpatronen einsetzen

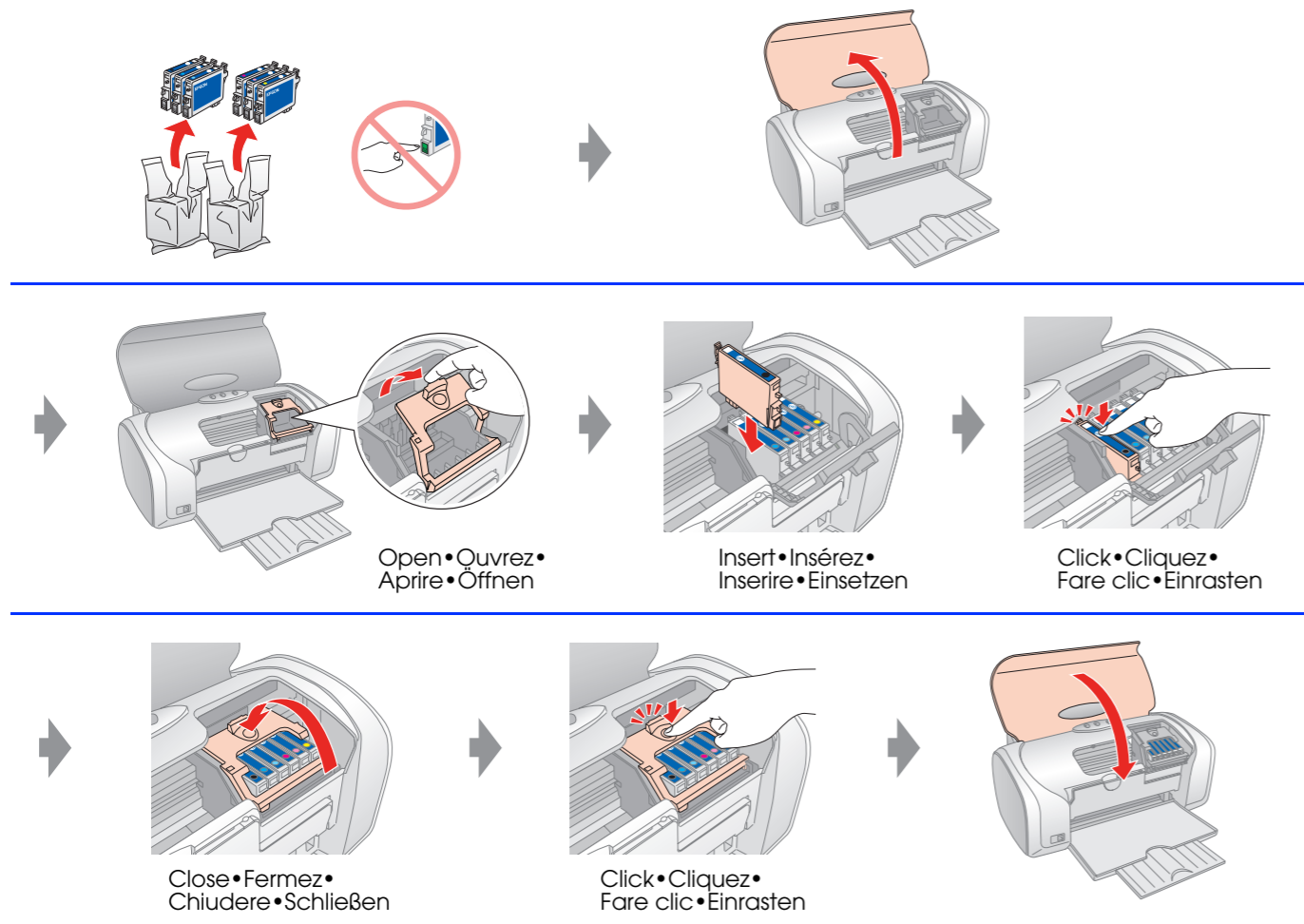

Note:
The ink cartridges first installed in your printer will be partly used to charge the print head. Subsequent ink cartridges will last for their full rated life.

Remarque :
Les premières cartouches d'encre installées dans l'imprimante sont partiellement utilisées pour charger la tête d'impression. Les cartouches d'encre installées par la suite sont entièrement utilisées pour l'impression.

Nota:
Le cartucce d'inchiostro installate inizialmente nella stampante vengono parzialmente utilizzate per il caricamento della testina di stampa. Le cartucce d'inchiostro successive rispetteranno la durata nominale completa.

Hinweis:
Die zuerst in den Drucker eingesetzten Tintenpatronen werden zum Teil zum Befüllen des Druckkopfs genutzt. Anschließend eingesetzte Tintenpatronen halten über die gesamte angegebene Nutzungsdauer.

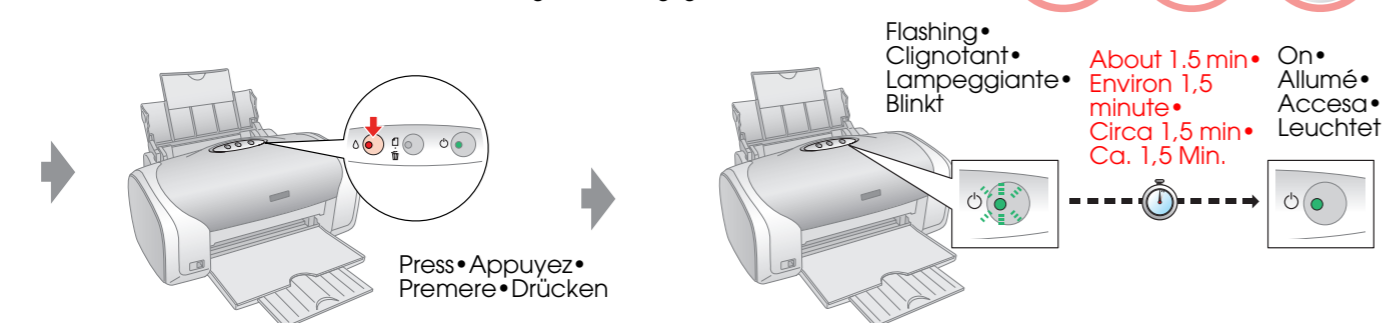

5. Connecting to a Computer with a USB Cable • Connexion à un ordinateur à l'aide d'un câble USB • Collegamento a un computer con un cavo USB • Mit einem USB-Kabel an einen Computer anschließen

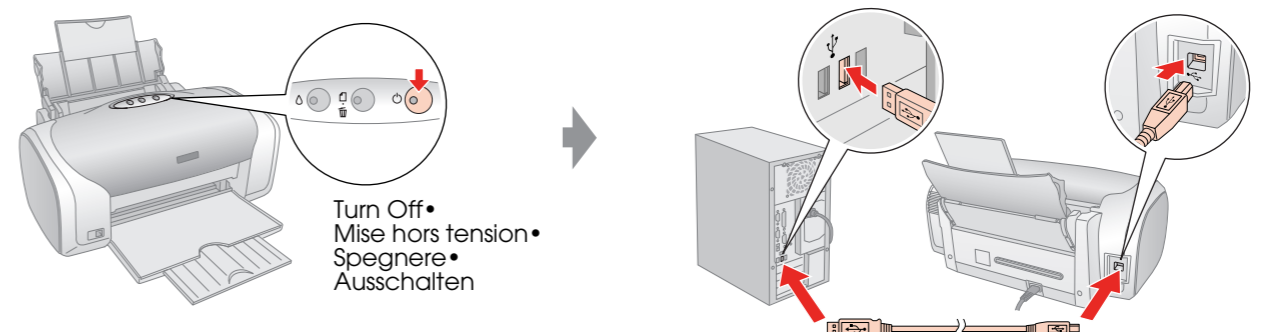

6. Installing the Software • Installation du logiciel • Installazione del software • Software installieren

For Windows • Pour Windows • Per Windows • Windows

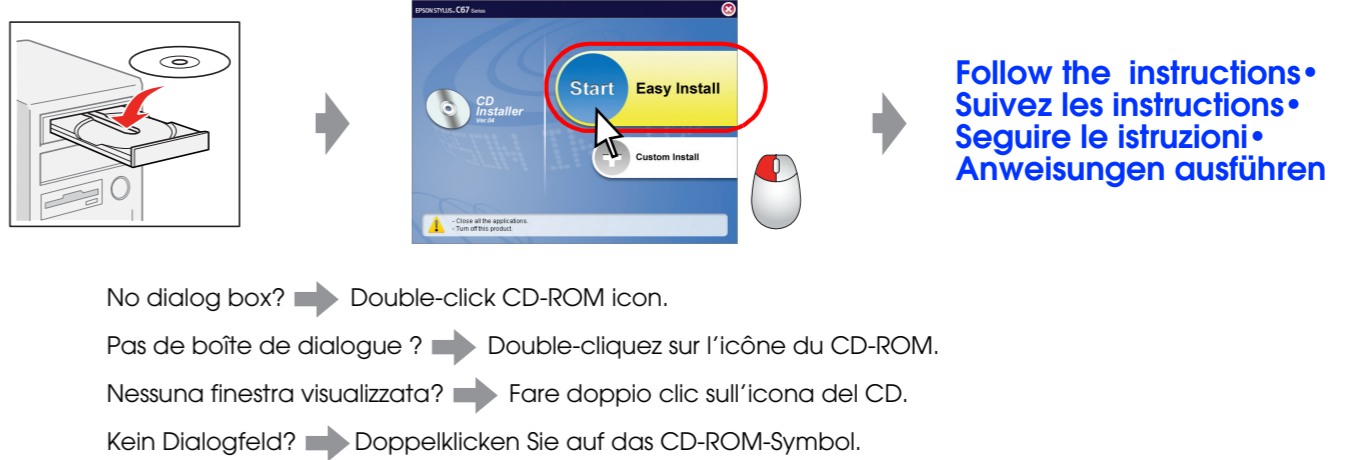

For Mac OS X • Pour Mac OS X • Per Mac OS X • Mac OS X

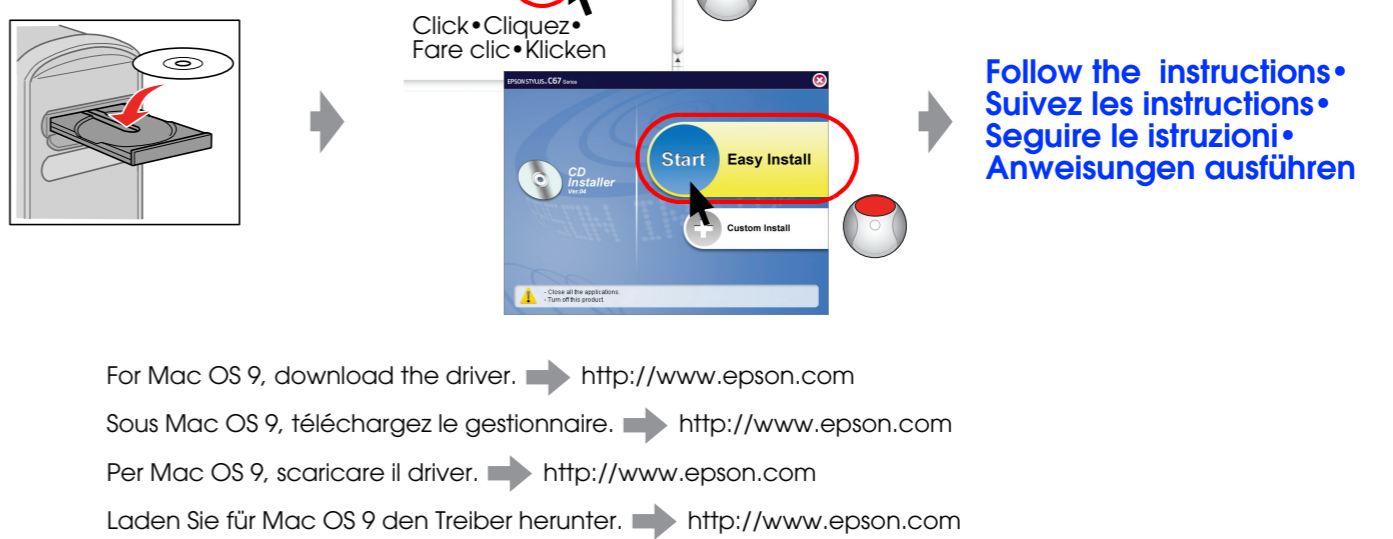

7. Loading Paper • Chargement du papier • Caricamento della carta • Papier einlegen

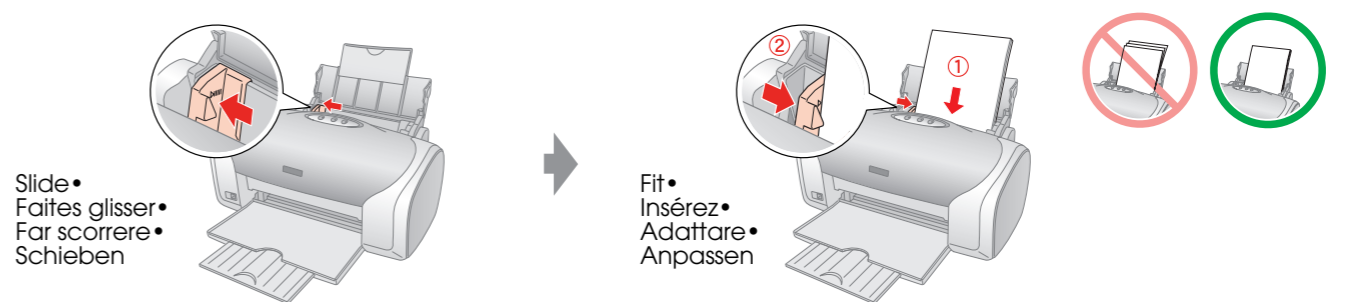

8. Getting More Information • Pour obtenir plus d'informations • Ulteriori informazioni • Weitere Informationen erhalten

