

# EPSON®

# dreamio™

## Home Entertainment Projector EMP-TWD1

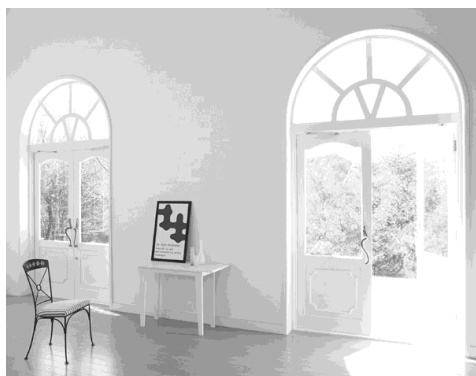

## Manual de instrucciones

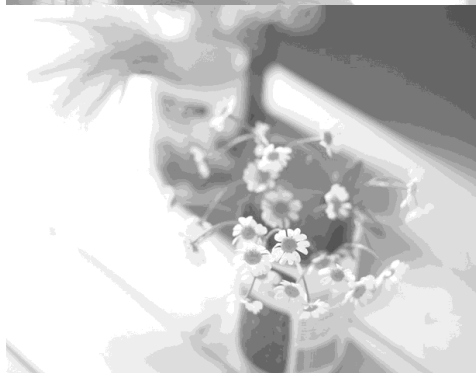

# Desembalaje del proyector

Consulte la siguiente lista de comprobación para comprobar que ha recibido todos los artículos. Si falta alguno, diríjase al punto de venta.

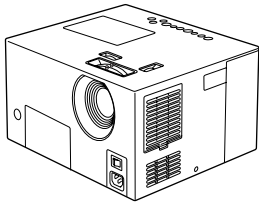

**Unidad principal**

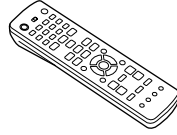

**Mando a distancia**



**Pilas secas tipo AA  
(2 unidades)**

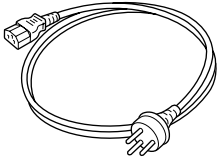

**Cable de alimentación  
(3 m)**



























**Cubierta del objetivo**



**Manual de usuario  
(este manual)**

## Anotaciones usadas en este manual

	Indica que puede provocar averías o mal funcionamiento en el proyector.
 Consejo	Indica información adicional y señala lo que podría ser útil saber con respecto a un tema.
	Indica una página con información útil con respecto a un tema específico.
	Indica métodos de funcionamiento y el orden de las funciones. El procedimiento indicado se debería realizar en el orden señalado por los números.
	Indica botones del mando a distancia o de la unidad principal.
“(Nombre del menú)”	Indica opciones de menú y mensajes que aparecen en pantalla. Ejemplo: “Brillo”
 	Las funciones y operaciones que se pueden realizar varían según el tipo del disco. Estas marcas le indican el tipo de disco utilizado.                 

# Contenidos

Instrucciones de seguridad .....	2
Uso y almacenamiento .....	5
Acerca de los discos .....	7
Nombres de las piezas .....	8
Preparación del mando a distancia .....	11

## Inicio rápido

Instalación .....	13
Distancia de proyección y tamaño de la pantalla .....	13
Conexión del cable de alimentación y encendido del interruptor principal de alimentación (ON).....	13
Reproducción de disco .....	14
Reproducción y proyección de un disco .....	14
Ajuste de la posición y volumen de proyección.....	15
Parada de la reproducción .....	16
Apagado de la unidad.....	16
Operaciones básicas durante la reproducción .....	17
Reproducción congelada temporalmente (pausa) .....	17
Búsqueda hacia atrás/adelante.....	17
Para volver a reproducir desde un punto 10 segundos anterior .....	18
Salto.....	18
Avance de cuadro.....	18
Reproducción a cámara lenta .....	19
Uso temporal de la luz del proyector como iluminación (Intermedio).....	19
Selección de una calidad de fotografía adecuada a las condiciones de la habitación (Modo de color) .....	19
Parada temporal del audio (Silenciamiento) .....	19

## Operaciones avanzadas

Cómo convertirse en un experto en reproducción.....	20
Cambio del brillo de la ventana de visualización (regulador de la intensidad luminosa).....	20
Reproducción desde el menú de un DVD .....	21
Reproducción PBC (control de reproducción) .....	22
Reproducción de MP3/WMA, JPEG .....	23
Reproducción mediante la selección del número de capítulo o de pista.....	26
Reproducción con una hora designada (búsqueda de hora) .....	26
Repetición de reproducción en bucle de una escena (repetición de reproducción A-B) .....	28
Reproducción en bucle (repetición de reproducción) .....	29
Reproducción en el orden elegido por el usuario (reproducción programada).....	30
Reproducción aleatoria.....	32
Cambio del idioma de audio.....	33
Cambio de la presentación de subtítulos .....	34
Cambio del ángulo .....	34
Operaciones con la barra de menús.....	35
Ajustes de Espera automática, Temporizador nocturno.....	36
Para lograr una mejor calidad de la imagen (modo progresivo).....	37
Bloqueo de la bandeja .....	37

Cómo convertirse en un experto en proyección .....	38
Conexión a otro equipo de vídeo.....	38
Proyección de imágenes desde un equipo de vídeo externo.....	39
Cómo convertirse en un experto en sonido .....	40
Escucha con auriculares .....	40
Conexión a equipos de audio con una entrada digital óptica .....	41
Conexión de un subwoofer.....	41
Selección del modo de sonido .....	42
Ajuste de los tonos altos .....	42
Ajuste del nivel de reproducción de audio .....	43
Ajuste del nivel de entrada de audio del equipo de audio externo .....	43

## Ajustes y configuración

Operación y funciones del menú Regulación .....	44
Uso del menú Regulación.....	44
Lista de menús .....	45
Lista de códigos de idiomas .....	47
Ajustes y señales de salida de "SALIDA DE AUDIO DIGITAL" .....	47
Lista de códigos regionales .....	48
Operaciones y funciones del menú Calidad fotografía .....	49
Uso del menú Calidad fotografía.....	49
Lista del menú Calidad fotografía .....	50
Operación y funciones del menú Información .....	51
Uso del menú Información .....	51
Lista del menú Información.....	52

## Apéndice

Solución de problemas .....	53
Estado de los indicadores .....	53
Si los indicadores no son de ayuda.....	56
Mantenimiento.....	58
Limpieza .....	58
Período de reemplazo de los consumibles.....	59
Cómo reemplazar productos consumibles.....	60
Lista de accesorios opcionales y productos consumibles .....	62
Distancia de proyección y tamaño de la pantalla .....	62
Especificaciones / Resoluciones compatibles .....	63
Glosario .....	66
Índice .....	67
Lista de direcciones .....	68

# Instrucciones de seguridad

## Información importante

Lea la siguiente información importante sobre su proyector.

## Información importante sobre seguridad

### Advertencia:

Para reducir el riesgo de incendios o descargas eléctricas, no exponga este aparato a la lluvia ni a humedad.

### Advertencia:

Nunca mire dentro del objetivo del proyector cuando la lámpara esté encendida pues la luz intensa podría dañar sus ojos. No deje que los niños miren dentro del objetivo cuando esté encendida.

### Advertencia:

No abra ninguna cubierta del proyector excepto la de la lámpara. El voltaje eléctrico peligroso del interior del proyector puede causar graves lesiones. Salvo cuando se indique expresamente lo contrario en el Manual de usuario suministrado, no intente reparar este producto usted mismo/a. Diríjase al Servicio técnico oficial de EPSON.

### Advertencia:

Guarde las bolsas de plástico del proyector, los accesorios y las piezas opcionales lejos del alcance de los niños. Los niños podrían taparse la cabeza con las bolsas y morir por asfixia. Hay que ser especialmente cuidadoso con los niños más pequeños.

## Producto LÁSER clase 1

### Precaución:

No abra la cubierta superior. No hay ninguna pieza que pueda reparar el usuario dentro de la unidad.

### Precaución:

Cuando reemplace la lámpara, no toque nunca la bombilla con las manos descubiertas. La grasa de las manos puede acortar la vida útil de la bombilla. Utilice un paño o guantes para manipular la bombilla nueva.



### Precaución:

Para reducir el riesgo de descargas eléctricas, no retire la cubierta (o parte posterior). El usuario no debe tocar las piezas internas. Diríjase al Servicio técnico oficial de EPSON.



Este símbolo avisa al usuario de la presencia de "voltaje peligroso" no aislado dentro de la carcasa del producto que puede ser de magnitud suficiente para representar un riesgo de descargas eléctricas a personas.



Este símbolo avisa al usuario de la presencia de instrucciones importantes de uso y mantenimiento (reparación) en el documento que acompaña a la unidad.

## Instrucciones importantes de seguridad

Siga estas instrucciones de seguridad cuando instale y utilice el proyector:

- Lea estas instrucciones.
- Guarde estas instrucciones.
- Observe todas las advertencias.
- Siga todas las instrucciones.
- No utilice este aparato cerca del agua.
- Límpielo sólo con un paño seco.
- No obstruya los orificios de ventilación. Instálelo según las instrucciones del fabricante.
- No lo instale cerca de fuentes de calor tales como radiadores, rejillas de aire caliente, hornos u otros aparatos (amplificadores incluidos) que emitan calor.
- No anule la seguridad del enchufe polarizado o con derivación a masa. Un enchufe polarizado tiene dos clavijas, una más ancha que la otra. Un enchufe con derivación a masa o tierra tiene dos clavijas y un tercer diente con toma de tierra. La clavija ancha o el tercer diente con toma de tierra son los que proporcionan seguridad. Si el enchufe que acompaña al aparato no cabe en su toma, consulte a un electricista para reemplazar la toma obsoleta.
- Proteja el cable de alimentación de posibles pisadas o pinchazos sobre todo en los enchufes, bases de enchufe, en el lugar de salida de la unidad.
- Utilice únicamente los accesorios especificados por el fabricante.
- Utilice esta unidad con el carrito, soporte, trípode, anclaje o mesa especificados por el fabricante o vendidos con ella. Si emplea un carrito, tenga cuidado cuando mueva el carrito con la unidad encima para evitar daños causados por un vuelco.



- Desenchufe esta unidad durante tormentas eléctricas o cuando no la use durante mucho tiempo.
- Diríjase al Servicio técnico oficial de EPSON. La unidad debe repararse cuando presente averías de cualquier tipo: cable de alimentación o enchufe dañados, líquido vertido u objetos dentro de la unidad, si ésta se ha expuesto a lluvia o humedad, si no funciona correctamente o si se ha caído.
- No exponga esta unidad al agua ni coloque objetos que contengan líquido sobre ella.
- No coloque una fuente de llama, como una vela encendida, sobre esta unidad.
- Conecte esta unidad a una toma eléctrica con derivación a tierra (masa).
- Compruebe que la rejilla de ventilación esté a una distancia mínima de 20 cm de la pared, etc.
- Compruebe que la rejilla de entrada del aire esté a una distancia mínima de 10 cm de la pared, etc.
- No proyecte con la cubierta del objetivo colocada. Puede ocurrir que la cubierta se derrita por el calor y cause quemaduras o lesiones.  
Para interrumpir la proyección, pulse [Imagen On/Off] durante la proyección.
- No deje esta unidad ni el mando a distancia con las pilas instaladas en lugares tales como el interior de un coche con las ventanas cerradas, a la luz solar, cerca de la ventilación de un aparato de aire acondicionado o calentador, ni en lugares donde la temperatura sea superior a lo normal.  
Podría estropear las piezas internas de esta unidad y provocar deformación por el calor o un incendio.
- Cuando desenchufe el enchufe/conector de alimentación, no tire del cable de alimentación.  
Tire siempre del enchufe o del conector para desenchufarlo.
- No configure el volumen demasiado alto desde el principio.  
Puede producirse un sonido muy alto de modo repentino que puede dañar el altavoz o el oído. Como precaución, baje el volumen antes de apagar esta unidad y luego súbalo gradualmente después de volver a encenderla.
- Cuando utilice auriculares, no ponga el volumen demasiado alto.  
La escucha prolongada de sonidos a un volumen alto puede afectar a su oído.
- Cuando realice operaciones de mantenimiento de esta unidad, desenchufe el conector/enchufe de alimentación de la toma de corriente.  
Si no, correrá el riesgo de una descarga eléctrica.
- No coloque el proyector sobre una superficie (carrito, soporte o mesa) inestable.
- Utilice sólo el tipo de corriente indicado en el proyector. Si no está seguro/a del tipo de corriente disponible, consulte al distribuidor o a la compañía eléctrica local.
- Coloque el proyector cerca de un enchufe de pared desde donde sea cómodo desenchufarlo.
- Revise las especificaciones del cable de alimentación. El uso de un cable de alimentación no apropiado podría provocar un incendio o una descarga eléctrica.  
El cable de alimentación que acompaña al proyector cumple los requisitos de corriente del país de compra.
- Siga estas precauciones a la hora de manejar el enchufe. Si no observa estas precauciones puede producirse un incendio o una descarga eléctrica.
  - No inserte el enchufe en una toma que tenga polvo.
  - Inserte en enchufe firmemente en la toma.
  - No toque el enchufe con las manos mojadas.
- No sobrecargue las tomas de corriente, los alargadores de cable ni los "ladrones". Podrían producirse descargas eléctricas o un incendio.
- No coloque el proyector en un sitio donde se pueda pisar el cable. El enchufe podría deshilacharse o estropearse.
- Antes de limpiar el proyector, desenchúfelo de la toma de corriente. Utilice un paño húmedo para su limpieza. No utilice productos de limpieza líquidos ni en aerosol.
- No obstruya las ranuras ni aberturas de la carcasa del proyector. Sirven para ventilar y evitar que el proyector se sobrecaliente. No coloque el proyector sobre un sofá, alfombra u otra superficie blanda ni en una cabina empotrada a menos que cuente con la ventilación necesaria.
- Nunca introduzca objetos de ningún tipo por las ranuras de la carcasa. Nunca vierta líquido dentro del proyector.
- Desenchufe el proyector de la toma de pared y diríjase al Servicio Técnico de EPSON en cualquiera de estas situaciones:
  - Si el cable o el enchufe de alimentación presentan desperfectos o están deshilachados.
  - Si se ha derramado líquido dentro del proyector, o si ha estado expuesto a lluvia o a agua.
  - Si no funciona con normalidad al seguir las instrucciones de uso, o si presenta un cambio notable en su rendimiento, tiene que llamar al servicio técnico.
  - Si el proyector se ha caído o se ha dañado su carcasa.

- Los componentes internos del proyector constan de muchas piezas de vidrio como, por ejemplo, el objetivo y la lámpara de proyección.  
La lámpara es frágil, se rompe con facilidad. Si se rompe la lámpara, sujete el proyector con mucho cuidado para evitar lesiones con los fragmentos de cristal, y diríjase a su proveedor o al servicio técnico más próximo (consulte página 68) para repararlo. Debe prestar un cuidado especial si el proyector está instalado en el techo, pues pueden caer fragmentos de vidrio cuando retire la cubierta de la lámpara. Tenga mucho cuidado para que esos fragmentos no se le metan en los ojos o la boca.
  - Es posible que objetos o papel sean succionados por el filtro de aire de la parte inferior del proyector durante su uso. Retire todo lo que haya bajo el proyector que pueda atascarse en el filtro del aire.
  - No intente nunca quitar la lámpara si acaba de utilizarla.  
Podría sufrir quemaduras graves. Antes de retirar la lámpara, apague el aparato y espere el tiempo especificado en página 60 para que la lámpara se enfríe totalmente.
  - La fuente de luz del proyector es una lámpara de mercurio con una presión interna alta. Las lámparas de mercurio pueden hacer mucho ruido cuando se rompen. Maneje la lámpara con mucho cuidado y siga estas indicaciones.  
Si no observa las siguientes precauciones, puede sufrir lesiones o intoxicación.
    - No dañe la lámpara ni la someta a impactos.
    - No utilice la lámpara si ha pasado la fecha especificada para su reemplazo. Pasada la fecha de su reemplazo, aumenta la probabilidad de que se rompa la lámpara. Cuando aparezca el mensaje de reemplazo de la lámpara, reemplácela lo antes posible por otra nueva.
    - Los gases del interior de las lámparas de mercurio contienen vapor de mercurio. Si se rompe la lámpara, ventile inmediatamente la habitación para evitar la inhalación de los gases de su interior o que entren en contacto con los ojos o la boca.
    - No acerque la cara al proyector cuando éste se encuentre en funcionamiento para evitar la inhalación de los gases que desprende la lámpara al romperse o que entren en contacto con los ojos o la boca.
    - Si se rompe la lámpara y tiene que reemplazarla por una nueva, diríjase al punto de compra o a la dirección más próxima de las indicadas en página 68 para realizar la reposición. Si se rompe la lámpara, es posible que se dispersen fragmentos de vidrio por el interior del proyector.
- Debe prestar un cuidado especial si el proyector está instalado en el techo, pues pueden caer fragmentos de vidrio cuando retire la cubierta de la lámpara. Si limpia el proyector o reemplaza la lámpara usted mismo/a, tenga mucho cuidado para que esos fragmentos no se le metan en los ojos o la boca.  
Si la lámpara se rompe e inhala gas de la lámpara o fragmentos de vidrio o se le meten en los ojos o la boca, o si nota cualquier efecto nocivo, acuda a un médico de inmediato.  
Además, consulte las normas locales con respecto al desecho de estos materiales y no los tire a la basura.
- Si hay una tormenta eléctrica, no toque el enchufe de alimentación porque podría recibir una descarga eléctrica.
  - Limpie el interior del proyector con regularidad.  
Si hace mucho tiempo que no se ha limpiado el interior del proyector, es posible que se haya acumulado polvo y que podría provocar un incendio o descargas eléctricas. Diríjase a su proveedor o al servicio técnico más próximo (consulte página 68) para limpiar el interior del proyector una vez al año como mínimo. Tendrá que abonar este servicio.
  - Si utiliza un mando a distancia con pilas, guárdelas lejos del alcance de los niños. Las pilas suponen un riesgo potencial de descargas y pueden ser muy peligrosas si se tragan.  
Si se traga una pila, acuda inmediatamente a un médico.
  - Siga estas precauciones cuando cambie las pilas.
    - Cambie las pilas en cuanto se gasten.
    - Si tienen fugas, limpie el fluido de la pila con un paño suave. Si se mancha las manos con el fluido, láveselas inmediatamente.
    - No exponga las pilas al contacto con fuentes de calor ni fuego.
    - Deseche las pilas usadas según las normativas locales.
    - Retire las pilas si no va a utilizar el proyector durante un tiempo prolongado.
  - No se apoye en el proyector ni coloque objetos pesados encima del mismo.

# Uso y almacenamiento

Tenga en cuenta lo siguiente para impedir un mal funcionamiento y averías.

## Notas sobre manejo y almacenamiento

- Utilice y guarde esta unidad en un lugar que se adecue a la temperatura de funcionamiento y de almacenamiento especificadas en este manual.
- No instale la unidad en un sitio susceptible a vibraciones o golpes.
- No instale la unidad cerca de un televisor, radio o equipo de vídeo que genere campos magnéticos.

Esto podría tener un efecto adverso cuando proyecte audio y vídeo con esta unidad, y provocar un mal funcionamiento. Si se produjeran dichos síntomas, aleje la unidad de cualquier televisor, radio o equipo de vídeo.

- No instale esta máquina sobre una superficie inclinada.
- No mueva esta unidad durante la reproducción. Esto podría dañar el disco o provocar un mal funcionamiento.
- No utilice ni guarde esta unidad en lugares con mucho humo o polvo. Esto podría mermar la calidad de la imagen.
- No toque el objetivo de proyección con las manos descubiertas. Si quedan huellas digitales o marcas en el objetivo, la imagen no se proyectará con claridad. Asegúrese de que la cubierta del objetivo esté bien colocada cuando no lo utilice.
- EPSON no asumirá la responsabilidad por averías provocadas por un fallo del proyector o de la lámpara que no estén contemplados en su garantía.

## Condensación

Si traslada esta unidad de un sitio frío a otro caliente, o si la habitación donde está instalada se calienta rápidamente, puede aparecer condensación (humedad) interna o en la superficie del objetivo. Si se empaña, no sólo provocará que la imagen se vea más difuminada, sino que podrían averiarse piezas y/o el disco. Para impedir que se empañe, instale el proyector en la habitación aproximadamente una hora antes de usarlo.

Si se empañara, apague el proyector con el interruptor principal de alimentación y espere 1-2 horas antes de usarlo. No utilice la lámpara en todo ese tiempo.

## Lámpara

Esta máquina utiliza una lámpara de mercurio con una alta presión interna como fuente de luz. Las lámparas de mercurio tienen las siguientes características.

- La luminosidad de la lámpara disminuye transcurrido el tiempo especificado de uso de la lámpara.
- Cuando la lámpara llega al final de su vida útil, puede apagarse definitivamente o puede explotar haciendo mucho ruido por un impacto, deterioro o caducidad.
- Hay una gran diferencia entre lo que tarda una lámpara u otra en llegar al final de su vida útil, depende de las características individuales y de las condiciones de uso. Para evitar imprevistos, tenga siempre preparada una lámpara de repuesto.
- La probabilidad de que la lámpara explote aumenta cuando se ha superado su tiempo de uso. Cuando aparezca el mensaje de reemplazo de la lámpara, reemplácela inmediatamente por otra nueva.

## Pantalla LCD

- Aunque la pantalla de cristal líquido está fabricada con tecnología de alta precisión, a veces pueden aparecer píxeles negros, o algunos píxeles rojos, azules o verdes pueden permanecer siempre encendidos. También pueden aparecer líneas con brillo o color irregular. Son características normales de las pantallas de cristal líquido, y no suponen ninguna avería. Tenga esto presente.
- No deje esta unidad proyectando una imagen fija durante mucho tiempo.

Es posible que queden restos de la imagen (quemadura de pantalla). A veces se puede evitar la quemadura de pantalla apagando el proyector y no utilizándolo durante un rato. Si no desaparece la quemadura de pantalla, consulte a su proveedor.

↩ p. 68

## Cuando transporte esta unidad

- Asegúrese de que la cubierta del objetivo esté bien colocada.
- Retire el disco y cierre la bandeja del disco.
- Traslade el proyector sujetándolo como se indica en la ilustración siguiente.

Tenga cuidado de no estropear la malla que cubre el altavoz con las manos.

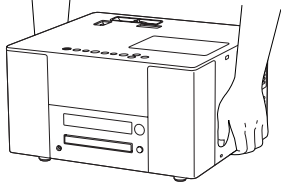

## Precauciones de transporte

- Esta unidad contiene muchas piezas de vidrio y de precisión. Para evitar golpes durante su transporte, utilice la caja y los materiales protectores suministrados cuando la compró.  
Si no conserva el embalaje original, proteja el exterior de esta unidad con material anti golpes y colóquela dentro de una caja segura y convenientemente rotulada con etiquetas para el transporte de aparatos de precisión.
- Quite la tapa del objetivo y envuélvala.
- Si utiliza un servicio de mensajería, avíseles de que esta unidad contiene piezas de precisión y que debe manejarse con mucho cuidado.
- \* Su garantía no cubre los daños que pueda sufrir este producto durante su transporte.

## Copyright

- Esta unidad cuenta con la protección contra copia de Macrovision. Los derechos de propiedad intelectual de la patente de esta tecnología de protección ante copia son propiedad de Macrovision company of America y otros. Para utilizar esta tecnología es necesaria una licencia otorgada por la empresa Macrovision. La empresa Macrovision no autoriza el uso de esta tecnología excepto para una serie restringida de finalidades, entre las que se cuenta el uso doméstico. Están prohibidos la remodelación, el desmontaje y la ingeniería inversa.





- Está terminantemente prohibida la reproducción de un disco con fines de difusión, proyección en público, actuación musical pública o alquiler (independientemente de si existe una compensación, remuneración económica o no) sin el permiso del propietario del copyright.



# Acerca de los discos

## Tipos de disco legibles

Puede reproducir discos de los siguientes tipos.

DVD de vídeo	CD de audio
	
CD de vídeo/SVCD (Súper CD de vídeo)	
	 Video CD
CD de vídeo equipado con PBC (control de reproducción) (compatible con la versión 2.0).	
CD-R/CD-RW	
Sólo se pueden reproducir discos grabados en los siguientes formatos. <ul style="list-style-type: none"><li>• Formato de audio (finalizado)</li><li>• Formato CD de vídeo</li><li>• Formato SVCD</li><li>• Discos MP3/WMA, JPEG grabados de acuerdo con la norma ISO9660</li></ul>	
DVD-R/DVD-RW	
Sólo se pueden reproducir discos grabados en el formato DVD de vídeo (finalizados).	

- No puede reproducir vídeos DVD si el código de la región del disco no corresponde al de la etiqueta del código de región pegada en el lateral de esta unidad.
- El rendimiento y la calidad tonal de los discos CD con control de copia que no cumplan la norma de disco compacto (CD) no se pueden garantizar con esta unidad.

Los CD que cumplen la norma CD disponen del siguiente logotipo de disco compacto. Compruebe si aparece en el paquete del disco de audio.



- Esta unidad es compatible con los formatos de señales de televisión NTSC, PAL y SECAM.
- En el caso de DVD de vídeo, SVCD y CD de vídeo, las funciones de reproducción pueden estar limitadas por los productores del software. Como esta unidad reproduce el contenido de un disco según las intenciones de los productores del software, pueden estar inhabilitadas algunas funciones. Consulte la información del usuario que acompaña al disco.

- Según cómo se haya grabado un DVD-R, DVD-RW, CD-R o CD-RW, o si el disco está sucio, manchado o rayado, puede quedar ilegible o su reproducción puede tardar más de lo normal.
- Sólo se puede reproducir el audio de los siguientes discos.
  - CD MIX-MODE (modo mixto)
  - CD-G
  - CD-EXTRA
  - CD TEXT

## Tipos de disco ilegibles

- No se pueden reproducir discos de los siguientes tipos. Si reproduce estos discos, podría averiar el altavoz con el ruido generado.
  - DVD-R/DVD-RW grabados en el formato VR
  - DVD-ROM
  - CD-ROM
  - PHOTO CD (de fotos)
  - DVD+R
  - DVD+RW
  - DVD-RAM
  - DVD audio
  - SACD
  - DVD-R DL
- Discos redondos con un diámetro distinto de 8 ó 12 cm
- Especialmente los discos no circulares (con forma de corazón, polígonos, etc.)

## Manejo del disco

- Intente no tocar la cara de reproducción con las manos descubiertas.
- Guarde siempre los discos en su caja cuando no los utilice.
- No almacene los discos en lugares con mucha humedad o luz solar directa.
- Si la superficie de reproducción del disco está sucia de polvo o huellas dactilares, la calidad de vídeo y audio puede reducirse. Si la cara de reproducción está sucia, límpiela con cuidado con un paño seco y suave, siempre del centro del disco hacia afuera.

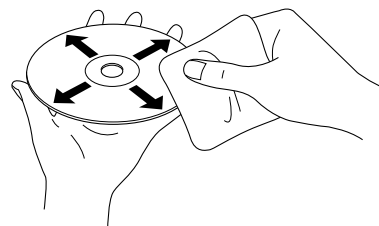

- No utilice productos de limpieza como bencina, ni anti-estáticos diseñados para discos analógicos.
- No pegue papel ni adhesivos en un disco.

# Nombres de las piezas

## Frontal

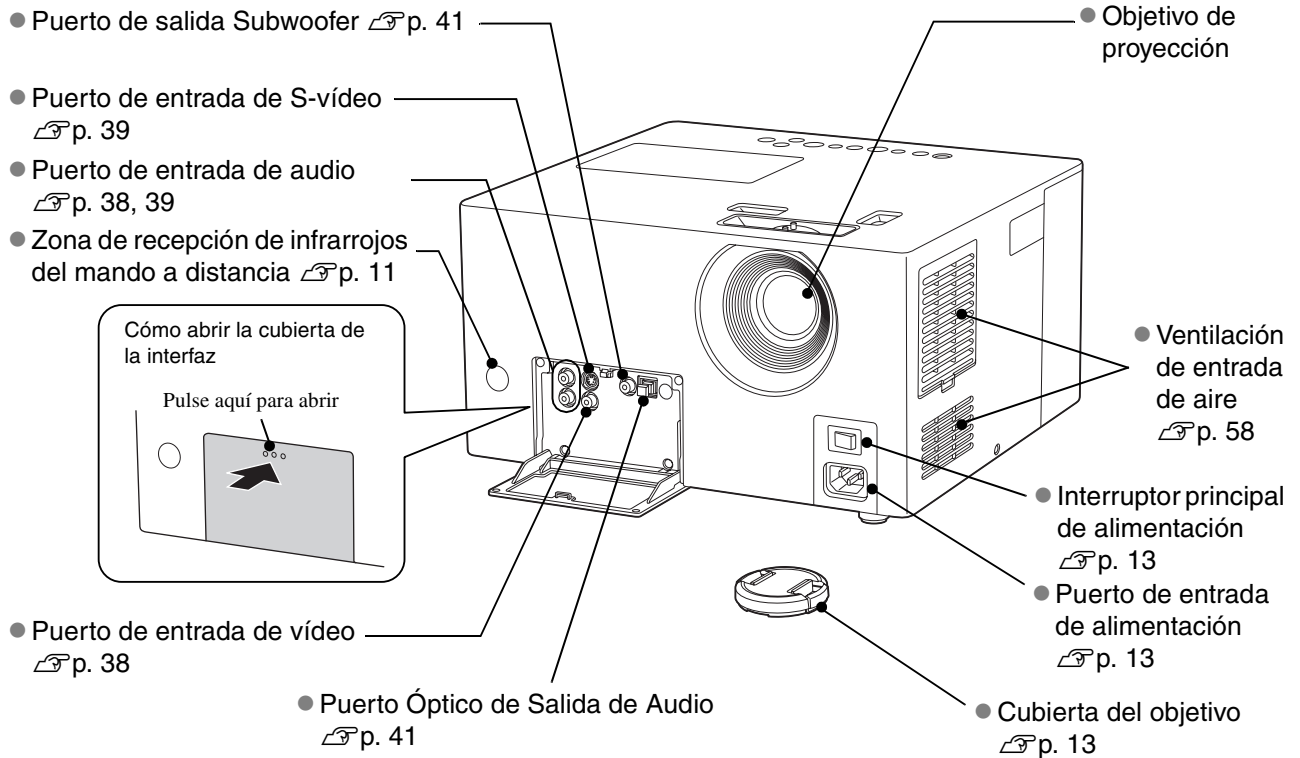

## Posterior

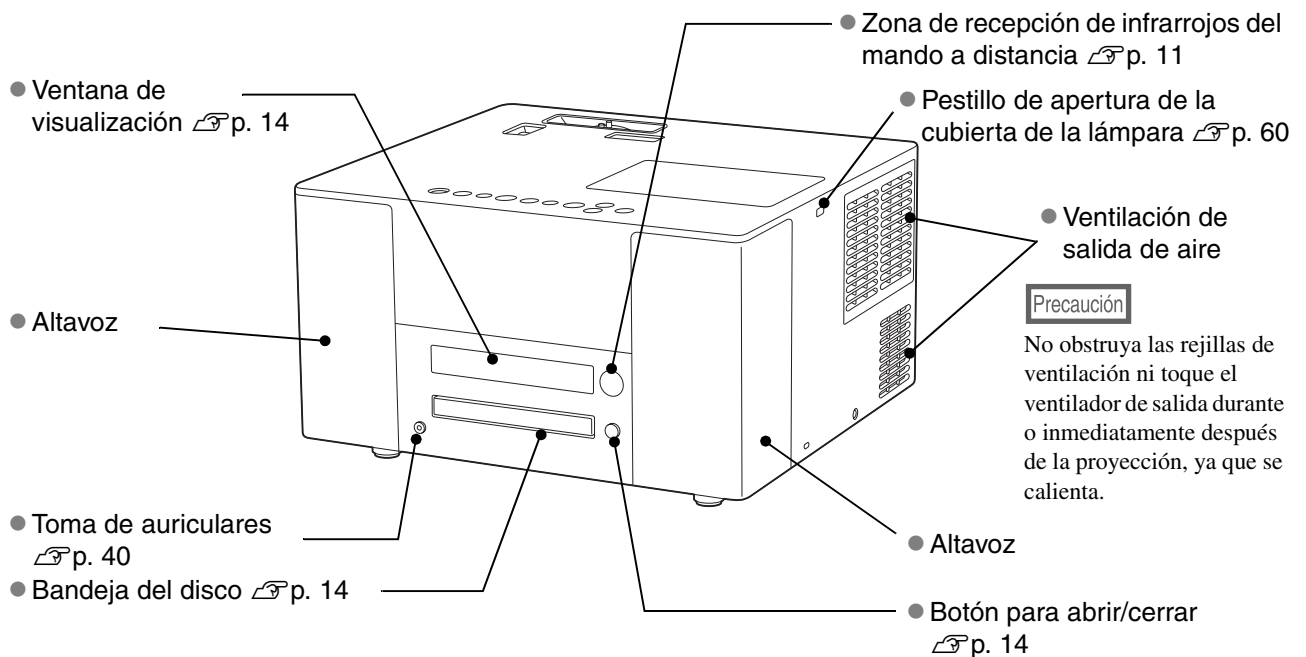

# Parte superior

- Control giratorio del enfoque [p. 15](#)
- Control giratorio horizontal del objetivo [p. 15](#)

- Control giratorio del zoom [p. 15](#)
- Control giratorio vertical del objetivo [p. 15](#)

- Indicador de la pantalla de estado [p. 53](#)

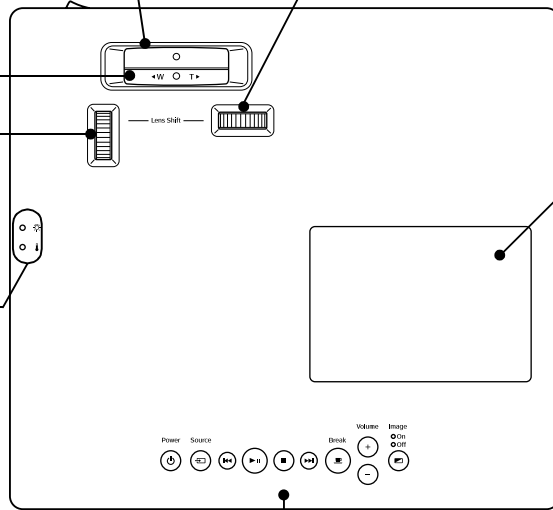

- Cubierta de la lámpara [p. 60](#)

- Botones para saltar [p. 18](#)

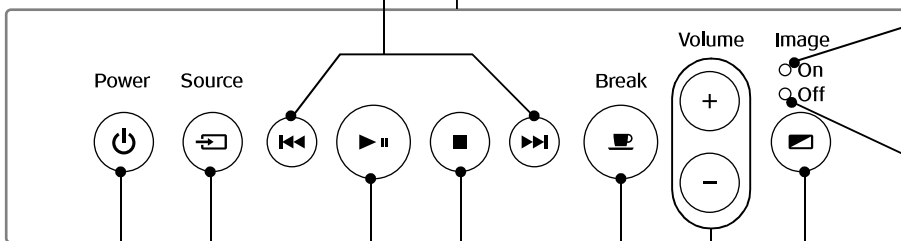

- Indicador de Imagen activada [p. 55](#)

- Indicador de Imagen desactivada [p. 13, 16, 55](#)

- Botón Fuente [p. 39](#)

- Botón Parar [p. 16](#)

- Botones de ajuste del volumen [p. 15](#)

- Botón de encendido/apagado [p. 13, 16](#)

- Botón Reproducción/Pausa [p. 14, 17](#)

- Botón Intermedio [p. 19](#)

- Botón de activación/desactivación de la imagen [p. 24](#)

# Mando a distancia













● Transmisor de infrarrojos

● Interruptor para cambiar entre función/teclado numérico p. 17,21



Power  p. 16

Open/Close  p. 14













## Funciones más comunes

On Screen  p. 35	Sleep  p. 36
Wide Normal  p. 57	Color Mode  p. 19
Dimmer  p. 20	Repeat  p. 29
Sound Mode  p. 42	DVD Level  p. 43
Cancel  p. 49, 51	Play Mode  p. 30, 32
Progressive  p. 37	Playback  p. 18



## Funciones útiles

Source  p. 39
Break  p. 19
Image On/Off  p. 24



## Botones utilizados en la reproducción

 p. 14, 16	 p. 17, 18
 p. 17	 p. 17
 p. 18	 p. 18
 p. 16	
Top Menu  p. 21, 22	Menu  p. 21, 22
Setup  p. 44	Return  p. 22, 45
Enter  p. 21	
 p. 21	





## Botones para ajustar el audio

Treble  p. 42	Volume  p. 15
Mute  p. 19	

## Botones para ajustar el DVD de vídeo

Audio  p. 33
Subtitle  p. 34
Angle  p. 34

## Botones para ajustar o comprobar la proyección

Visual Info.  p. 51
Visual Adjust  p. 49
 p. 49, 51
 p. 49, 51

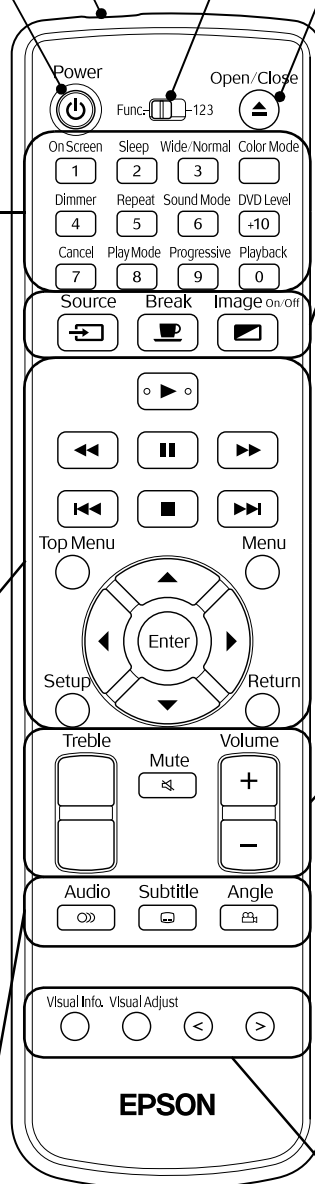

# Preparación del mando a distancia

## Inserte las pilas.

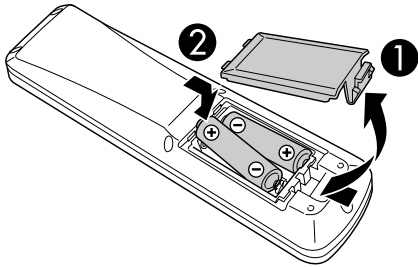

Las pilas no están instaladas de fábrica.

Inserte las pilas que acompañan a esta unidad antes de utilizarla.

- 1 Presione el cierre de la parte posterior del mando a distancia y luego levántelo.
- 2 Inserte las pilas con la polaridad correcta.
- 3 Cierre la cubierta de las pilas.



Consejo

Si ocurren demoras en la respuesta del mando a distancia o si no funciona después de no usarlo durante algún tiempo, probablemente se deba a que las pilas están descargadas. Cambie las pilas. Tenga preparadas dos pilas tamaño AA (SUM-3) para usar como pilas de repuesto cuando sean necesarias.

## Radio de funcionamiento del mando a distancia

### Radio operativo (horizontal)

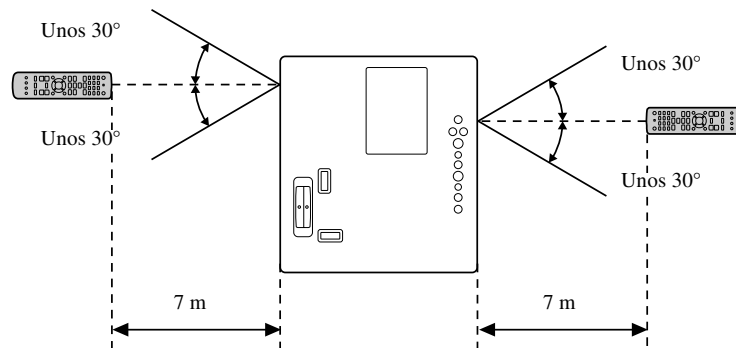

### Radio operativo (vertical)

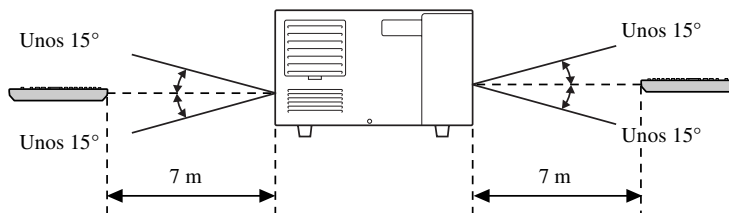

Consejo

Evite que la zona de recepción de infrarrojos del mando a distancia de esta unidad entre en contacto de luz solar o fluorescente. Esto podría impedir la recepción de la señal del mando.

# Inicio rápido

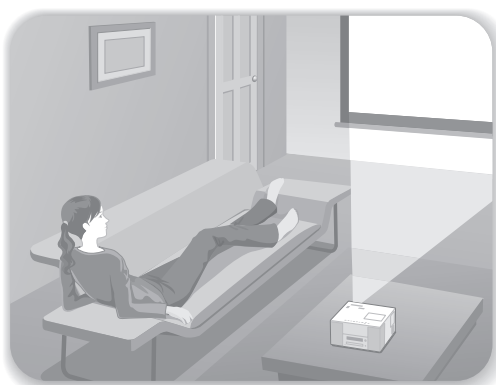
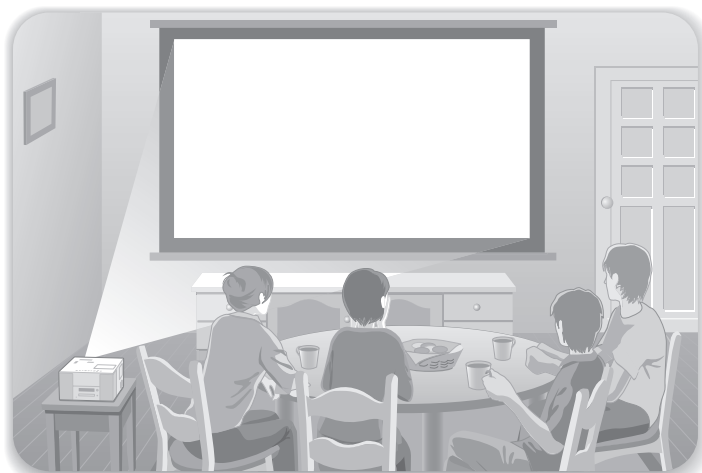

## Procedimiento de reproducción

No hay que realizar conexiones complicadas. Ni siquiera tiene que seleccionar el tipo de televisión ni cambiar la entrada. Puede disfrutar de sus DVD en la pantalla grande siguiendo estos cuatro sencillos pasos.

También hay un altavoz incorporado compatible con el sistema de sonido original JVC para que pueda disfrutar de un sonido natural y más suave.

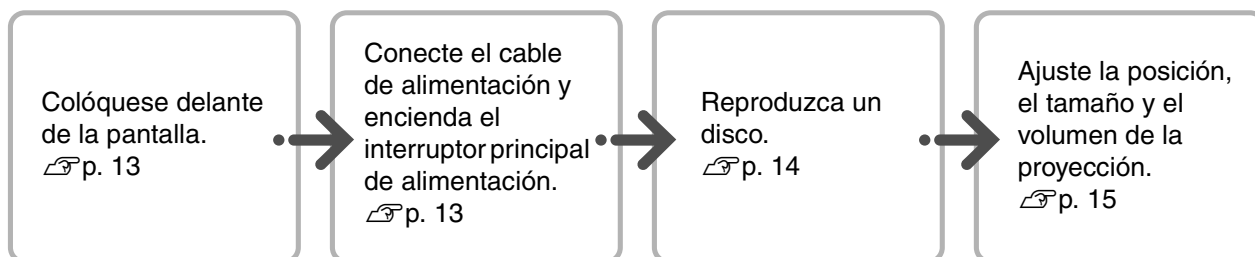



# Instalación

## Distancia de proyección y tamaño de la pantalla

- 1 Coloque la unidad en una posición que permita la proyección de la imagen del mejor tamaño posible en la pantalla.

Cuanto más lejos esté la unidad de la pantalla, mayor será la imagen proyectada.

Encontrará los valores detallados de distancia de proyección en  p. 62

Puede ajustar la posición de la imagen proyectada vertical y horizontalmente, gracias al control giratorio del objetivo.  p. 15

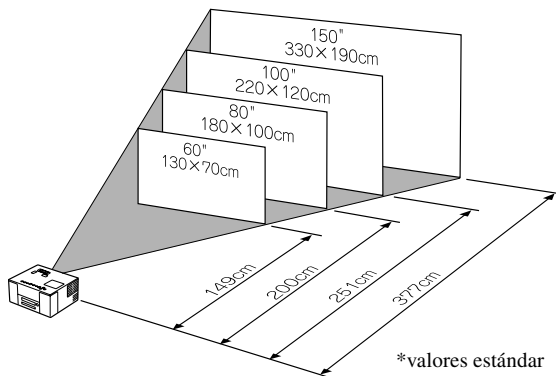

- 2 Coloque esta unidad paralela a la pantalla.

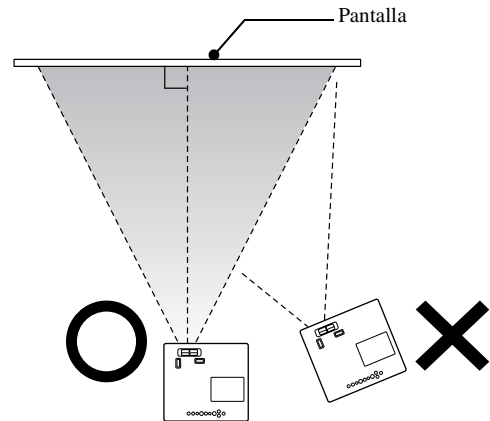

Si la unidad no está paralela a la pantalla, la imagen proyectada se distorsionará para tomar la forma de un trapecioide.

## Conexión del cable de alimentación y encendido del interruptor principal de alimentación (ON).

- 1 Quite la cubierta del objetivo.

La cubierta del objetivo no viene de fábrica instalada en el proyector.

- 3 Encienda el interruptor principal de alimentación.

 y el indicador Imagen desconectado se encenderá de color naranja.

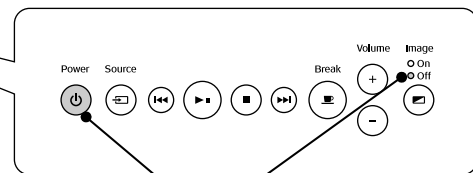
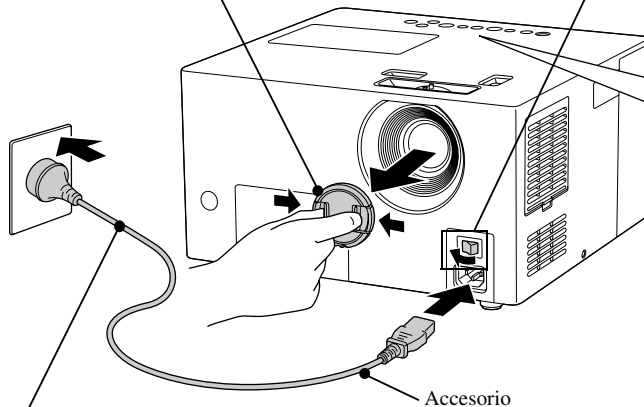

Encendido naranja

- 2 Conecte el cable de alimentación.

# Reproducción de disco

## Reproducción y proyección de un disco

DVD-VÍDEO CD DE VÍDEO SVCD CD DE AUDIO MP3/WMA JPEG

- 1 Pulse  para abrir la bandeja del disco.

Se emitirá un pitido y se encenderá la unidad.

Se puede realizar la misma operación con  del mando a distancia.

- 2 Coloque el disco en la bandeja con la etiqueta cara arriba.

Si utiliza un disco de 8 cm, coloque el disco en la cavidad en el centro de la bandeja.

- 3 Pulse  para cerrar la bandeja del disco.

La operación varía según el disco insertado:

Excepto **CD DE AUDIO**: La lámpara de proyección se enciende automáticamente y comienza la proyección. Se enciende la lámpara y, al cabo de unos segundos, se proyecta la imagen nítidamente.

**CD DE AUDIO**: Pulse  para comenzar la reproducción de audio. La lámpara de proyección no se enciende.

Se puede realizar la misma operación con  del mando a distancia.

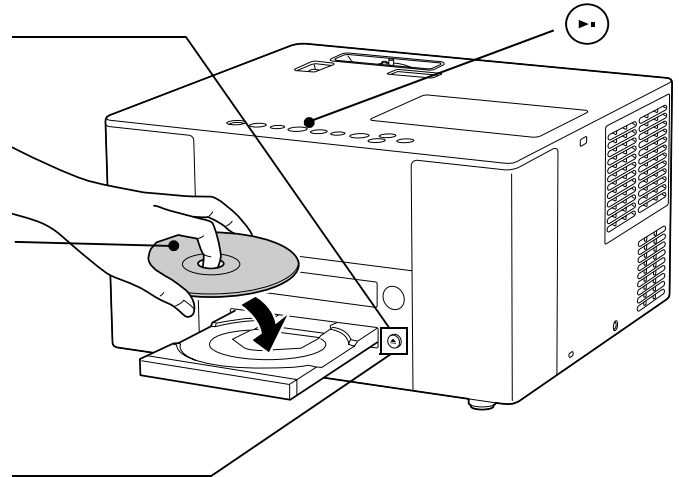

### La ventana de visualización durante la reproducción

Ventana de visualización

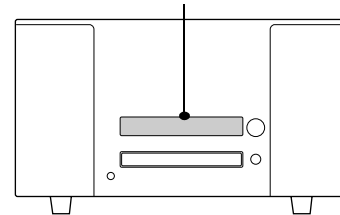

Durante la reproducción **DVD-VÍDEO**

C 1 0:00:05

Número de capítulo | Tiempo de reproducción transcurrido

Durante la reproducción **SVCD** **CD DE VÍDEO**

VCD 1 PBC

Número de pista

Durante la reproducción **CD DE AUDIO**

CD 1 0:05

Número de pista | Tiempo de reproducción transcurrido

Durante la reproducción **MP3/WMA**

TR 1 00:05

Número de pista | Tiempo de reproducción transcurrido

Durante la reproducción **JPEG**

JPG G 1F 1

Número de grupo | Número de archivo

#### Si aparece un menú

**DVD-VÍDEO**  p. 21

**CD DE VÍDEO** **SVCD**  p. 22

**MP3/WMA** **JPEG**  p. 23



Consejo

Si se utiliza en una zona de altitud superior a 1500 m, configure el ajuste "Modo alta altitud" como "ON".  p. 52



# Ajuste de la posición y volumen de proyección

Ajuste el volumen y la imagen proyectados.

## Ajuste del tamaño de la imagen proyectada (control giratorio del zoom)

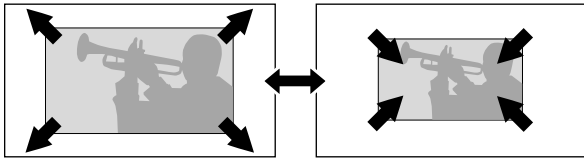

Para reducir el tamaño, gírelo hacia "T".

Para aumentar el tamaño, gírelo hacia "W".

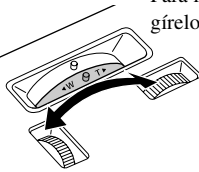

## Ajuste del enfoque (Control giratorio del enfoque)

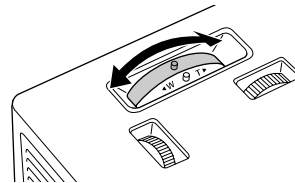
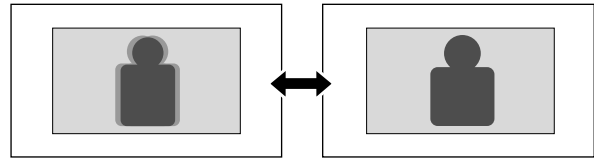

## Ajuste del volumen (Volumen)

Con el panel de control

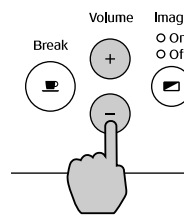

Con el mando a distancia

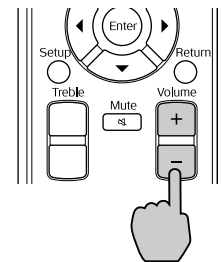

Inicio rápido

## Ajuste de la posición de la pantalla (control del objetivo)

Puede mover la posición de la imagen proyectada hacia arriba, abajo, izquierda y derecha, gracias al control giratorio del objetivo. El margen de movimiento se muestra en el diagrama de la derecha.

Posición estándar de proyección (cuando el control giratorio del objetivo está centrado)

Intervalo de movimiento de la pantalla ajustable partir de la posición estándar de proyección

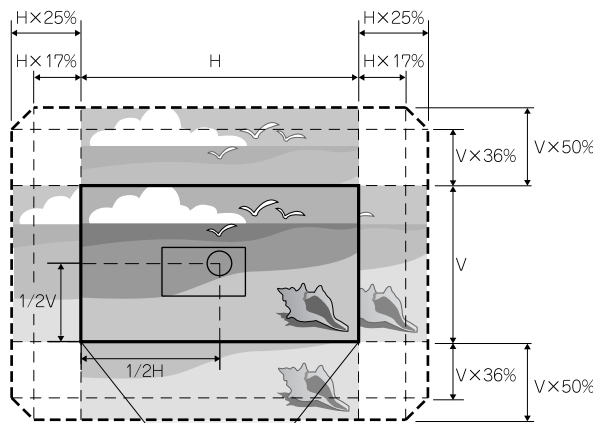

\* No se puede desplazar la imagen más allá de los límites horizontales y verticales.

Ejemplo:

Si desplaza la distancia máxima a la izquierda o la derecha del plano horizontal, el intervalo vertical de desplazamiento será del 36% de la altura de la pantalla como máximo.

Si desplaza la distancia máxima hacia arriba o abajo del plano vertical, el intervalo horizontal de desplazamiento será del 17% de la anchura de la pantalla como máximo.

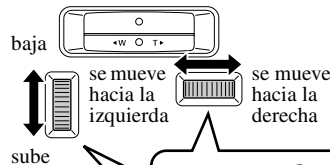

\* La imagen más clara se obtiene cuando están centrados los planos horizontal y vertical del control giratorio del objetivo.

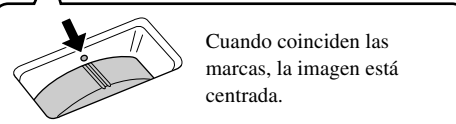

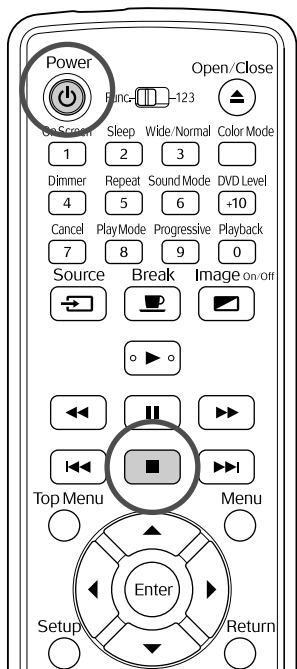

## Apagado de la unidad

- 1 Retire el disco de la bandeja del disco.
- 2 Pulse
- 3 Si estaba encendida la lámpara, se apagará y el indicador Imagen desactivada de la unidad principal se mostrará intermitente y de color naranja (durante el enfriamiento).  
  
“Enfriando” aparecerá en la ventana de visualización.
- 4 Cuando termine el enfriamiento, se emitirán dos pitidos de confirmación para indicarlo. Apague el interruptor principal de alimentación.

Si sólo pulsa para apagar la unidad, se seguirá consumiendo electricidad.

- 5 Vuelva a colocar la cubierta de la lámpara.

Deje la cubierta del objetivo en su sitio cuando no utilice el proyector para protegerlo de suciedad y daños.

## Parada de la reproducción



Pulse

**DVD-VÍDEO CD DE VÍDEO SVCD** Después de parar, cuando pulse , se reanudará la impresión a partir de la escena interrumpida (reanudar).

Tenga en cuenta lo siguiente cuando use la función de reanudar

- Aunque pulse y apague la unidad, la reproducción se reanudará cuando pulse .
- La reanudación no se puede utilizar en las situaciones siguientes.
  - Si se retira el disco de la bandeja.
  - Si pulsa para apagar la unidad y luego pulsa para volver a encenderla.
  - Si pulsa dos veces.
  - Si está apagado el interruptor principal de alimentación.
- No se puede reanudar durante la reproducción de programa o la reproducción aleatoria.
- El punto de reanudación de la reproducción puede ser ligeramente distinto del punto en el que se detuvo la misma.
- Los ajustes de idioma de audio, de subtítulos y el ángulo se memorizan junto con el punto de parada.
- También es posible que la reanudación no funcione si se detuvo el disco cuando estaba en pantalla el menú del disco.



El indicador Imagen desactivada se mostrará intermitente y naranja para señalar que se está realizando el enfriamiento de la lámpara interna. Durante el enfriamiento (que dura unos 9 segundos), los botones del mando a distancia y de la unidad principal están inhabilitados.

### Precaución

No apague la unidad ni la desenchufe durante el enfriamiento, pues podría acortar la vida útil de la lámpara.

# Operaciones básicas durante la reproducción

De ahora en adelante, las operaciones se explicarán con los botones del mando a distancia. Si hay un botón igual en la unidad principal, puede utilizarlo para lograr el mismo efecto.

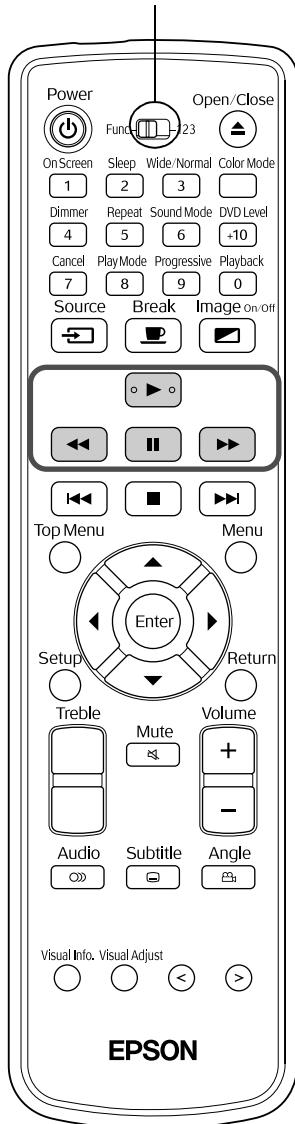

Antes de realizar operaciones, colóquese en la posición [Función]



- Cada vez que pulse , se alternará entre reproducir y pausa.









Tenga en cuenta lo siguiente cuando haga una pausa durante una presentación de diapositivas **JPEG**.

- Si pulsa  después de una pausa, la reproducción recomenzará al principio del siguiente archivo.
- No puede hacer una pausa pulsando  en la unidad principal.

## Búsqueda hacia atrás/adelante



Pulse  o  durante la reproducción.

- Hay 5 velocidades de búsqueda hacia atrás/adelante que cambian cada vez que se pulsan los botones.
- Pulse  para volver a la reproducción normal.
- En la unidad principal, siga pulsando  o . Si sigue pulsando  o , la velocidad de búsqueda hacia atrás/adelante avanzará de 5x a 20x.





**DVD-VÍDEO** **CD DE VÍDEO** **SVCD** El sonido no se emite durante la búsqueda.

**CD DE AUDIO** El sonido se emite de forma intermitente durante la búsqueda.

## Reproducción congelada temporalmente (pausa)



Pulse  durante la reproducción.

- En el proyector, pulse .
- Para reanudar la reproducción, pulse .

Antes de realizar operaciones, colóquese en la posición [Función]

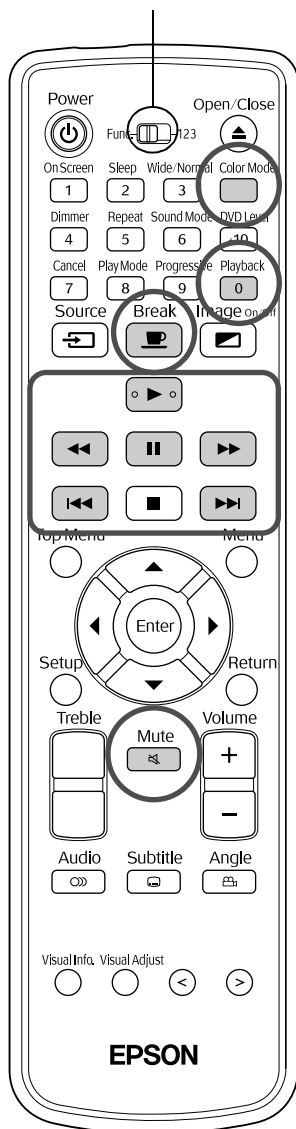

## Para volver a reproducir desde un punto 10 segundos anterior

DVD-VÍDEO

Pulse durante la reproducción.

- Consejo**
- Con algunos tipos de discos no se puede realizar esta operación.
  - No puede regresar al título anterior.

## Salto

DVD-VÍDEO CD DE VÍDEO SVCD CD DE AUDIO MP3/WMA JPEG

Pulse o durante la reproducción.

Si pulsa durante la reproducción de capítulos/pistas, la reproducción volverá al principio del capítulo o pista actual. Después de esto, se reproducirá desde el inicio del capítulo/pista anterior cada vez que pulse (excepto en el caso de **JPEG**). Después de esto, se reproducirá desde el inicio del capítulo/pista anterior cada vez que pulse .



Consejo

- **DVD-VÍDEO** Puede saltar durante la reproducción.
- **CD DE VÍDEO** **SVCD** Las operaciones de salto sólo se pueden realizar durante la reproducción si la función PBC está desactivada.
- **JPEG** Durante la reproducción, también puede saltar con los botones .
- Con algunos discos no se pueden realizar determinadas operaciones.

## Avance de cuadro

DVD-VÍDEO CD DE VÍDEO SVCD

Pulse durante una pausa en la reproducción.

- Se avanzará un fotograma cada vez que pulse . Esta unidad no tiene la función de retroceso de fotograma.
- Pulse para volver a la reproducción normal.

## Reproducción a cámara lenta



1 Pulse en el punto en el que desee comenzar la reproducción a cámara lenta. Se hará una pausa en la imagen.

2 Pulse .

- Hay 5 velocidades de reproducción que cambian cada vez que se pulsa .
- **DVD-VÍDEO** Se puede reproducir a cámara lenta pulsando . Hay 5 velocidades de revisualización que cambian cada vez que se pulsa .
- Pulse para volver a la reproducción normal.
- No se emite ningún sonido durante la reproducción a cámara lenta.

## Uso temporal de la luz del proyector como iluminación (Intermedio)



La función de intermedio es útil si, a mitad de una película, desea levantarse un momento o ir a buscar comida, bebida, etc. Si pulsa el botón Break, hará una pausa en el disco reproducido hasta que pueda encender las luces del cuarto.

Pulse Break durante la reproducción.

- La lámpara de proyección se quedará encendida, y la imagen proyectada desaparecerá. estará intermitente en la parte inferior derecha de la pantalla.
- La lámpara se apagará al cabo de unos 5 minutos si el proyector se deja en modo intermedio sin realizar ninguna operación. Además, al cabo de 30 minutos, el proyector se apagará automáticamente.
- Pulse Break para regresar al estado previo al intermedio. Si se había apagado el proyector, pulse para volver a encenderlo.



Consejo

- No se pueden realizar operaciones cuando el menú del disco está en pantalla.
- Si pulsa cualquiera de los siguientes botones, se cancelará el modo de intermedio y se ejecutará la función del botón pulsado.



## Selección de una calidad de fotografía adecuada a las condiciones de la habitación (Modo de color)



Puede seleccionar una calidad de fotografía adecuada a la luminosidad y otros factores de la habitación.

1 Pulse Color Mode.

En pantalla aparecerá el nombre del modo de color seleccionado actualmente.



2 Mientras se muestra el nombre del modo de color, pulse Color Mode varias veces hasta que aparezca el nombre del modo de color deseado.

Al cabo de unos segundos, desaparecerá el nombre del modo de color y cambiará la calidad de la imagen.

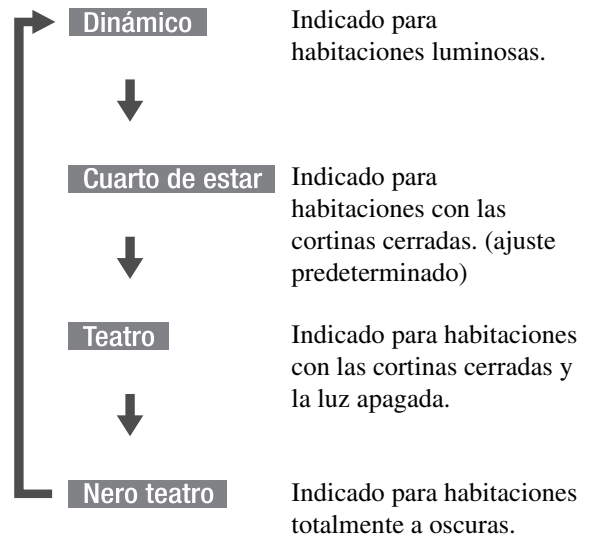

- Si está seleccionado Teatro o Negro teatro, el filtro para cine EPSON se pondrá en funcionamiento automáticamente y el color de piel de los personajes tomará un tono más natural en toda la imagen.

## Parada temporal del audio (Silenciamiento)

Pulse Mute durante la reproducción.

- Dejará de emitirse el sonido por los altavoces, auriculares y el subwoofer.
- Pulse Mute para volver a la reproducción normal. También se recuperará el volumen anterior la próxima vez que se encienda el proyector,

# Operaciones avanzadas

## Cómo convertirse en un experto en reproducción

### Cambio del brillo de la ventana de visualización (regulador de la intensidad luminosa)

Antes de realizar operaciones, colóquese en la posición [Función]

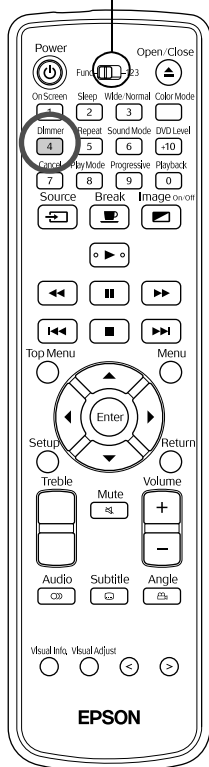

Pulse <sup>Dimmer</sup> 4 .

Siempre que pulse <sup>Dimmer</sup> 4 , la ventana de visualización cambiará como sigue. El brillo de la ventana de visualización y de los indicadores de la unidad principal cambiarán también.

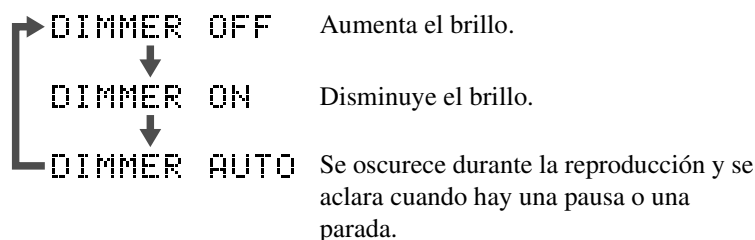

Consejo

- Cuando se ha insertado un **CD DE AUDIO**, esta función no está disponible aunque se haya configurado “DIMMER AUTO”. Pasará a “DIMMER OFF”.
- Cuando se encuentre en el modo de espera, no se puede cambiar el brillo aunque se pulse <sup>Dimmer</sup> 4 .
- Después de cambiar el brillo, éste se mantendrá aunque se apague la unidad principal.

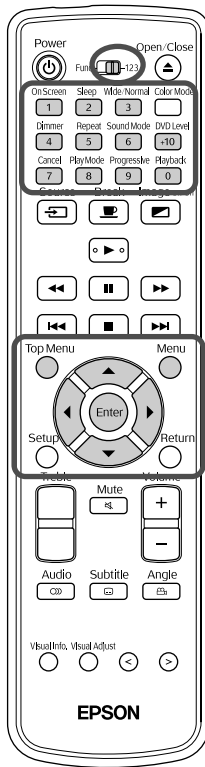

Algunos **DVD-VÍDEO** llevan incorporado este tipo de menú original.

- **Menú principal:** Si se han grabado varios títulos (de vídeo y audio), se mostrará esta información integrada en el disco.
- **Menú:** Muestra datos de reproducción específicos del título (capítulo, ángulo, menús de audio y subtítulos).

**1** Pulse o durante la reproducción o después de una parada.

**2** Pulse y seleccione el elemento que desee ver.

También puede seleccionar el número de título o de capítulo directamente con los botones numéricos.

**Si utiliza los botones numéricos**

Con el interruptor para alternar entre función/teclado numérico en la posición [123], pulse los siguientes botones.

Ejemplo:

5:                      10: →   
15: →                      20: → →   
25: → →

Cuando termine de escribir números, vuelva a situar el interruptor para alternar entre función/teclado numérico en la posición [Función].

**3** Pulse .



**Consejo**

- Algunos discos no contienen menú. Si no está grabado un menú, no se pueden realizar estas operaciones.
- Con algunos discos, la reproducción empieza automáticamente sin pulsar .

# Reproducción PBC (control de reproducción)

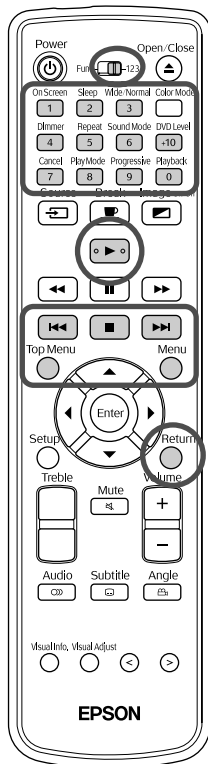

Si se inserta en la bandeja del disco un CD de vídeo con el mensaje “PBC (control de reproducción) activado” en el disco o en la toma, aparecerá una pantalla de menú. Puede seleccionar la escena o la información que desee ver interactivamente en este menú.

- 1 Si reproduce un CD de vídeo con PBC, aparecerá un menú de este tipo.



- 2 Seleccione el elemento que desee ver con los botones numéricos. [p. 21](#)

Se reproducirán los contenidos seleccionados.

Para ir a la página anterior/siguiente de la pantalla del menú  
Pulse / cuando aparezca la pantalla del menú.

Para ir a la pantalla del menú durante la reproducción

Cada vez que pulse el menú retrocederá un paso. Pulse varias veces hasta que aparezca el menú.

Para reproducir sin utilizar el menú (reproducción sin PBC)

Siga cualquiera de estos métodos para reproducir.

- Cuando esté parado, especifique el número de pista que desee ver con los botones numéricos.
- Cuando esté parado, seleccione el número de pista con / y luego pulse .

Cómo abrir la pantalla del menú durante una reproducción sin PBC

Pulse o .

Después de pulsar dos veces para detener la reproducción, pulse .



Antes de realizar operaciones, colóquese en la posición [Función]

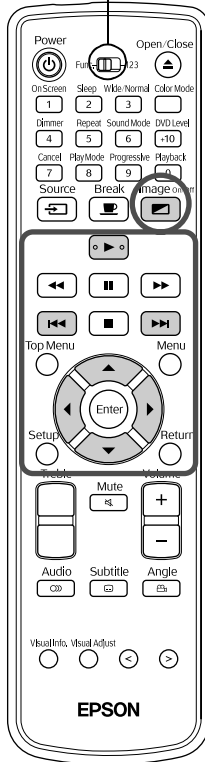

- 1 Cuando reproduzca un disco que contenga archivos MP3/WMA y JPEG, se mostrará el siguiente tipo de lista de nombres de grupos/pistas (archivos).

FILE	PROGRAM REPEAT TRACK TIME
Group : XX / XXX	Track :XXXX/XXXX (Total XXXX)
Group A	5. Track 5
Group B	6. Track 6
Group C	7. Track 7
Group D	8. Track 8
Group E	9. Track 9
Track Information	10. Track 10
Title	11. Track 11
XXXXXXXXXXXXXXXX	12. Track 12
Artist	13. Track 13
XXXXXXXXXXXXXXXX	14. Track 14
Album	15. Track 15
XXXXXXXXXXXXXXXX	16. Track 16

- 2 Pulse , y seleccione el grupo.
- 3 Al pulsar , el puntero se coloca en la lista de nombres de pistas (archivos). Al pulsar , el puntero regresa a la lista de nombres de grupos.
- 4 Pulse , y seleccione la pista.  
También puede realizar esta selección con .
- 5 Pulse o para empezar la reproducción.

Al pulsar con un **JPEG**, comienza la reproducción continua a partir del archivo seleccionado (reproducción de presentación de diapositivas\*). Al pulsar , sólo se reproduce el archivo seleccionado.

- \* En una reproducción de presentación de diapositivas, cada archivo se muestra durante unos 3 segundos y luego se muestra el siguiente. Terminada la reproducción de todos los archivos, la presentación de diapositivas se detiene automáticamente.
- También se pueden seleccionar pistas escribiendo el número de la pista con las teclas numéricas. En ese caso, omita los pasos 3-5.





Consejo

Cuando reproduzca un disco en el que se haya grabado una mezcla de distintos tipos de archivo (archivos MP3/WMA y JPEG), seleccione el tipo de archivo que desee reproducir en el menú de ajustes de IMAGEN "TIPO DE ARCHIVO". p. 45

### Cuando reproduzca audio MP3/WMA (Imagen desactivada)

Después de terminar la selección del menú y de comenzar el audio, pulse . Esta unidad emitirá un pitido y la lámpara de proyección se apagará para que pueda disfrutar de la música.

Pulse  si desea encender la lámpara. Si se ha apagado la lámpara y el indicador Imagen desactivada se muestra intermitente de color naranja, la lámpara no se encenderá aunque pulse . Espere a que se apague el indicador Imagen desactivada.

Antes de realizar operaciones, colóquese en la posición [Función]

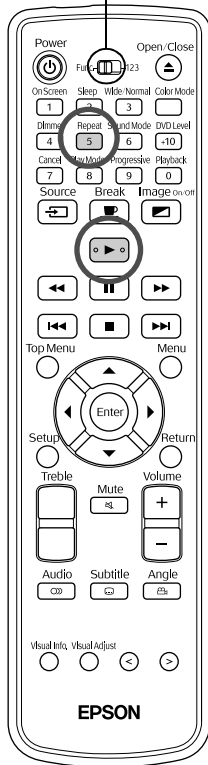







## Si desea repetir la reproducción

**1** Pulse  durante la reproducción o después de una parada.

Cada vez que pulse , el modo de repetición cambiará como se indica en la siguiente tabla.

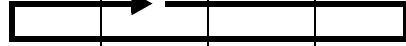

**2** Pulse .

↙ Repetir posición de reproducción

Modo de repetición	Disco				Pantalla	Ventana de visualización
	Grupo 1		Grupo 2			
	Pista 1	Pista 2	Pista A	Pista B		
Repetir pista*					REPEAT TRACK	 1
Repetir grupo					REPEAT GROUP	
Repetir disco					REPEAT ALL	 ALL
Repetir OFF					no se muestra	no se muestra

\*Sólo los archivos MP3/WMA

Si hay archivos MP3/WMA grabados en el disco, se puede repetir la reproducción incluso durante la reproducción de programa y la aleatoria.

Modo de repetición	Pantalla	Ventana de visualización
Repita la pista elegida cuando se seleccionó la repetición de reproducción	REPEAT STEP	 1
Repita todas las pistas configuradas durante la reproducción de programa, o repita todas las pistas de la reproducción aleatoria	REPEAT ALL	 ALL
Repetir OFF	no se muestra	no se muestra

### Notas sobre la reproducción

- Según la grabación y las características del disco, es posible que el disco no sea legible, o que la lectura del disco tarde más de lo normal.
- El tiempo que se tarda en leer un disco varía según el número de grupos o pistas (archivos) grabados en el disco.
- El orden de presentación de la lista de nombres de grupos/pistas (archivos) que aparece en una pantalla de PC puede ser distinto.
- Si reproduce discos MP3 de venta al público, es posible que se reproduzcan en un orden distinto del descrito en el disco.
- A veces se tarda un rato en reproducir imágenes fijas que contengan archivos MP3. El tiempo transcurrido no se muestra hasta que empieza la reproducción. Además, a veces el tiempo transcurrido mostrado no es correcto, aunque haya empezado la reproducción.
- Los datos que se han procesado, editado o guardado con software de edición de imágenes de ordenador a veces no se reproducen.

## Especificaciones de los archivos que se pueden reproducir

Para reproducir un CD-R o CD-RW que contenga archivos MP3/WMA o JPEG con esta unidad, el contenido del disco debe cumplir los siguientes criterios.

### MP3/WMA

Sistema de archivos: ISO9660 nivel 1 o nivel 2

No se pueden leer los discos grabados en el formato de escritura de paquete (UDF).

Frecuencia de bits: MP3: 32 - 320 kbps

WMA: 64 - 160 kbps

Frecuencia de muestreo: 16 kHz, 22,05 kHz, 24 kHz, 32 kHz, 44,1 kHz, 48 kHz

Nombre del archivo: Media anchura únicamente con caracteres ingleses. Debe llevar la extensión de archivo “.MP3” o “.WMA”. No se distingue entre caracteres en mayúsculas y en minúsculas.

Recuento de grupos (carpetas): 99 como máximo

Recuento de pistas (archivos): 1000 como máximo

Otros: Se pueden reproducir discos grabados en varias sesiones.

Esta unidad no puede reproducir el formato Multiple Bit Rate (formato de archivo que contiene audio grabado a distintas frecuencias de bits dentro de un mismo archivo).

### JPEG

Sistema de archivos: ISO9660 nivel 1 o nivel 2

No se pueden leer los discos grabados en el formato de escritura de paquete (UDF).

Nombre del archivo: Media anchura únicamente con caracteres ingleses. Debe llevar la extensión de archivo “.JPG” o “.JPEG”. No se distingue entre caracteres en mayúsculas y en minúsculas.

Número total de píxeles: Se pueden leer imágenes con un máximo de 8192 x 7680 píxeles.

Pero, como se tarda mucho en reproducir archivos con una resolución superior a 640 x 480 píxeles, se recomienda guardar las imágenes con 640 x 480 píxeles.

Recuento de grupos (carpetas): 99 como máximo

Recuento de pistas (archivos): 1000 como máximo

Otros: Se pueden reproducir discos grabados en varias sesiones.

Sólo se admiten archivos JPEG básicos.

No se pueden leer los archivos JPEG monocromos.

No se admiten los JPEG progresivos ni de movimiento.

Se admiten los datos JPEG creados por una cámara digital y que cumplan la norma DCF (Norma de diseño para sistemas de archivos de cámaras). Si se han utilizado determinadas funciones de cámara digital tales como la rotación automática, es probable que los datos no cumplan la norma DCF. En ese caso, no se podrán reproducir.

## Reproducción mediante la selección del número de capítulo o de pista

DVD-VÍDEO CD DE VÍDEO SVCD CD DE AUDIO MP3/WMA JPEG

Durante la reproducción, seleccione el número de capítulo o de pista que desee reproducir pulsando los botones numéricos.

☞ “Si utiliza los botones numéricos” p. 21



Consejo

- **CD DE VÍDEO** **SVCD** Puede usarlos cuando esté parado o reproduciendo con PBC desactivado.
- **CD DE AUDIO** **MP3/WMA** **JPEG** También puede usarlos durante una parada.
- Con algunos discos no se pueden realizar determinadas operaciones.

## Reproducción con una hora designada (búsqueda de hora)

DVD-VÍDEO CD DE VÍDEO SVCD CD DE AUDIO

Antes de realizar operaciones, colóquese en la posición [Función]

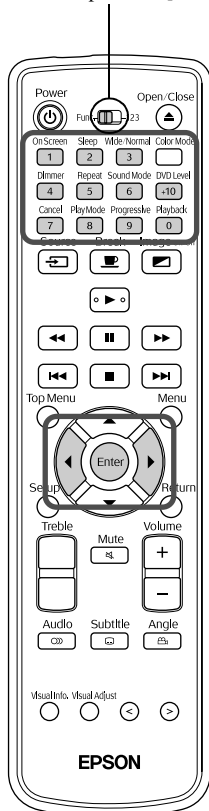

Puede reproducir a partir de un punto temporal determinado. El punto de partida varía según el disco, como se explica a continuación.

**DVD-VÍDEO** Tiempo transcurrido desde el comienzo del título

**CD DE VÍDEO** **SVCD** **CD DE AUDIO** Si se ejecuta desde una parada: Tiempo transcurrido desde el comienzo del disco

Si se ejecuta durante la reproducción: Tiempo transcurrido desde el inicio de la pista que se está reproduciendo

- 1 Pulse **OnScreen** **1** dos veces durante la reproducción o después de una parada.

Aparecerá la siguiente barra de menús.

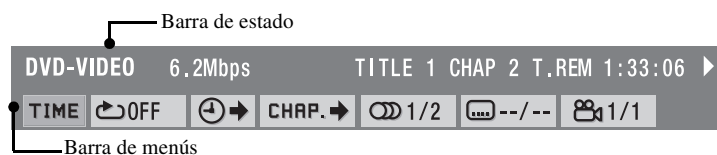

- **DVD-VÍDEO** Esta función sólo se puede utilizar durante la reproducción.
- **CD DE VÍDEO** **SVCD** No se puede utilizar durante la reproducción con la función PBC.

- 2 Pulse **Left/Right** hasta que el puntero llegue a **Time**.

- 3 Pulse **Enter**.

- 4 Escriba la hora con el teclado numérico.

- **DVD-VÍDEO** La posición inicial se especifica en horas/minutos/segundos. Puede dejar en blanco los minutos/segundos si lo desea.
- **CD DE VÍDEO** **SVCD** **CD DE AUDIO** La posición inicial se especifica en minutos/segundos.

### Cómo escribir la hora

#### Ejemplo:

Para reproducir a partir de las 0 horas, 23 minutos y 45 segundos

Ajuste el interruptor para alternar entre Funciones/teclado numérico en la posición [123].

Pulse los botones numéricos en este orden: **0** → **2** → **3** → **4** → **5**.

Si se equivoca, pulse , borre el número incorrecto y escriba el correcto.



Cuando termine de escribir la hora, vuelva a situar el interruptor para alternar entre función/teclado numérico en la posición [Función].

**5** Pulse .

**6** Pulse  una vez y desaparecerá la barra de menús.



Consejo

- Si el tiempo transcurrido no aparece en la ventana de visualización durante la reproducción con **DVD-VIDEO**, esta función no estará habilitada.
- **DVD-VIDEO** Además, con algunos discos no es posible buscar por hora.
- La barra de estado no se muestra durante la reproducción de cinemascopio (ventanilla de buzón) **DVD-VIDEO**. Aunque se pueden configurar funciones en este estado, cuando necesite ver la barra de estado, pulse  para recuperar la proporción normal de aspecto. Pulse  para recuperar la proporción de aspecto anterior.
- Si reproduce en el modo de programa o aleatorio, esta función no estará disponible.

# Repetición de reproducción en bucle de una escena (repetición de reproducción A-B)

DVD-VÍDEO CD DE VÍDEO SVCD CD DE AUDIO

Antes de realizar operaciones, colóquese en la posición [Función]

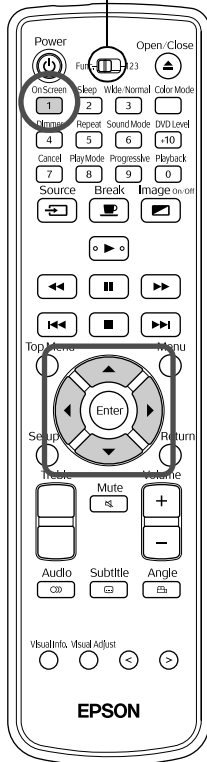

Configure el intervalo de repetición (punto inicial y punto final) en la barra de menús durante la reproducción.

**1** Pulse dos veces durante la reproducción.

Aparecerá la siguiente barra de menús.



- **DVD-VÍDEO** Esta función se puede utilizar durante la reproducción.
- **CD DE VÍDEO** **SVCD** No se puede utilizar durante la reproducción con la función PBC.

**2** Pulse hasta que el puntero llegue a .

**3** Pulse .

**4** Pulse y seleccione .

También puede seleccionar otros modos de repetición desde aquí. Otros modos de repetición p. 29

**5** Cuando llegue a la escena o pista que vaya a ser el punto inicial del intervalo del bucle, pulse .

El icono de la barra de menús se transformará en .

**6** Cuando llegue a la escena o pista que vaya a ser el punto final del intervalo del bucle, pulse .

El icono de la barra de menús se transformará en y aparecerá en la ventana de visualización de la unidad principal. Comenzará la reproducción de A a B.

**7** Pulse una vez y desaparecerá la barra de menús.

**Para cancelar la reproducción de A a B**

Para cancelar la reproducción de A a B, siga uno de estos métodos.

- Abra la barra de menús, seleccione y pulse dos veces.
- Pulse .
- Apague el interruptor de alimentación de la unidad principal.



Consejo

- No puede especificar un intervalo que incluya varios títulos o pistas.
- La “repetición A-B” no se puede realizar en estas situaciones.
  - Durante la reproducción programada
  - Durante la reproducción aleatoria
  - Durante la repetición de reproducción
  - Durante PBC
- La barra de estado no se muestra durante la reproducción de cinemascope (ventanilla de buzón) **DVD-VIDEO**. Aunque se pueden configurar funciones en este estado, cuando necesite ver la barra de estado, pulse **Wide/Normal** **3** para recuperar la proporción normal de aspecto. Pulse **Wide/Normal** **3** para recuperar la proporción de aspecto anterior.

## Reproducción en bucle (repetición de reproducción)

**DVD-VIDEO** **CD DE VIDEO** **SVCD** **CD DE AUDIO**

Antes de realizar operaciones, colóquese en la posición [Función]

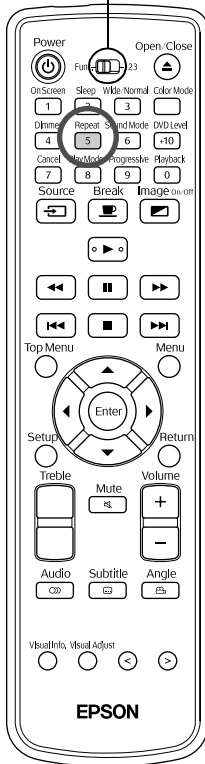

Algunos tipos de disco permiten reproducir en bucle un intervalo de títulos, capítulos o pistas, como se indica en la tabla siguiente.

Pulse **Repeat** **5** durante la reproducción.

El modo de repetición cambiará cada vez que pulse **Repeat** **5** y el nombre y el icono del modo de repetición se mostrarán en la pantalla proyectada y en la ventana de visualización.



- **DVD-VIDEO** Esta función se puede utilizar durante la reproducción.
- **CD DE VIDEO** **SVCD** No se puede utilizar durante la reproducción con la función PBC.

**DVD-VIDEO**

Repetir posición de reproducción

Modo de repetición	Título				Pantalla	Ventana de visualización
	Capítulo 1	Capítulo 2	Capítulo 3	Capítulo 4		
Repetición de capítulo						
Repetición de título						
Repetir desactivado						no se muestra

**CD DE AUDIO** **CD DE VIDEO** **SVCD**

Repetir posición de reproducción

Modo de repetición	Pista 1	Pista 2	Pista 3	Pista 4	Pantalla	Ventana de visualización
	Repetición de pista					
Repetir todas las pistas						
Repetir desactivado						no se muestra

## Cancelación de la repetición de reproducción

- Pulse **Repeat** **5** varias veces hasta que aparezca “**OFF**” en la pantalla.
- Apague el interruptor de alimentación de la unidad principal.



Consejo

- **DVD-VIDEO** Con algunos DVD, no se puede utilizar la función “Repetir título”.
- **DVD-VIDEO** Para cancelar la repetición, pulse **Source** **Source**.
- Abra la barra de menús y coloque el puntero en **OFF** para seleccionar la repetición de reproducción. p. 35

## Modos de repetición disponibles durante la reproducción programada y aleatoria

Modo de repetición	Pantalla	Ventana de visualización
Repite el capítulo/pista designado cuando se seleccionó la repetición de reproducción	<b>STEP</b>	<b>1</b>
Repite todas las pistas configuradas durante la reproducción de programa, o repite todas las pistas de la reproducción aleatoria	<b>ALL</b>	<b>ALL</b>
Repetir desactivado	<b>OFF</b>	no se muestra

## Reproducción en el orden elegido por el usuario (reproducción programada)



Antes de realizar operaciones, colóquese en la posición [Función]

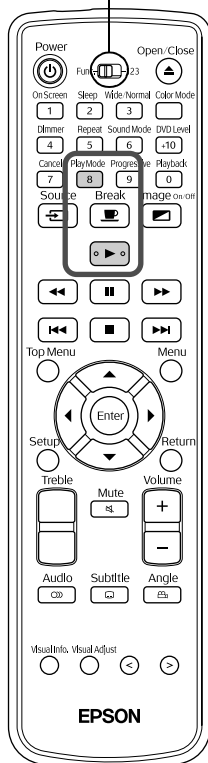

Puede configurar títulos, capítulos y pistas para que se reproduzcan en el orden que desee.

### 1 Pulse **Play Mode** **8** cuando pare.

Cada vez que pulse **Play Mode** **8**, la ventana de visualización de la unidad principal cambiará como se indica a continuación. Pulse varias veces hasta que aparezca “PRGM”.

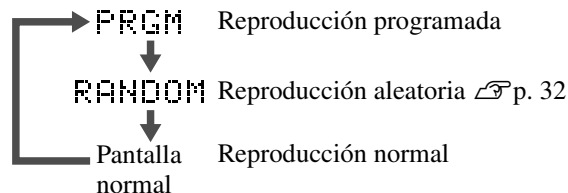

### 2 Siga las instrucciones que aparezcan en pantalla para configurar el orden.

“Si utiliza los botones numéricos” p. 21

### 3 Pulse **Play**.

- La reproducción comenzará en el orden que haya configurado.
- Cuando termine la reproducción configurada, se detendrá la reproducción y se mostrará “Programa”.



## Cancelación individual de elementos configurados en la pantalla de programa

Cada vez que se pulsa  se borra un número configurado.

## Cancelación de todos los elementos configurados en la pantalla de programa

Pulse .

También se cancelan cuando se apaga esta unidad.

## Reanudación de la reproducción normal

Cuando esté parado, pulse  varias veces hasta que la ventana de visualización vuelva a su estado normal.

En ese caso, los ajustes configurados en la pantalla de programa se conservarán en la memoria. Se puede ejecutar la reproducción programada pulsando  otra vez y seleccionando "PRGM".



### Consejo

- Se pueden seleccionar, como máximo, 99 títulos, capítulos o pistas. Si intenta seleccionar más de 99, se mostrará el mensaje "FULL".
- **CD DE AUDIO** **CD DE VÍDEO** **SVCD** Si el tiempo total de reproducción configurado supera 9 horas, 59 minutos y 59 segundos, en la ventana de visualización de la unidad principal se mostrará "--:--". Pero puede seguir el orden configurado tal cual está.
- **DVD-VÍDEO** Si pulsa  en vez de configurar el número de capítulo o de pista, se mostrará "ALL" y se configurarán todos los capítulos y pistas que contenga ese título/grupo.
- Si se para durante el modo de reproducción programada, no se puede utilizar la reanudación de la reproducción.
- Algunos tipos de disco no permiten realizar la reproducción programada.

# Reproducción aleatoria



Antes de realizar operaciones, colóquese en la posición [Función]

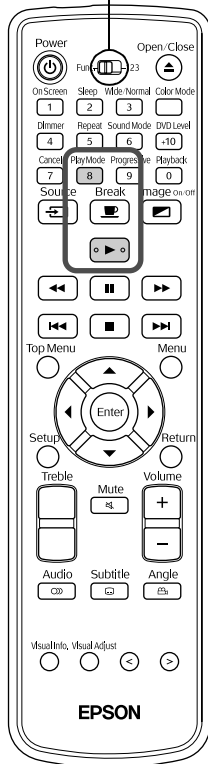

Puede reproducir títulos o capítulos/pistas en un orden aleatorio. El orden de reproducción siempre cambia con esta función.

## 1 Pulse cuando pare.

Siempre que pulse , la ventana de visualización cambiará como sigue. Siga pulsando hasta que aparezca “RANDOM”.

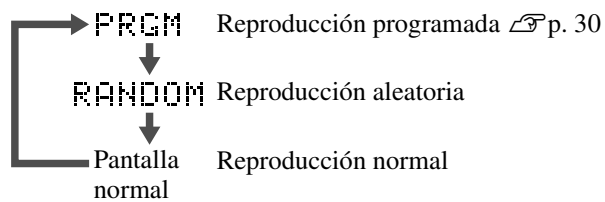

## 2 Pulse .

Cuando termine un título o una pista, se reproducirá otro título o pista elegido al azar.

### Reanudación de la reproducción normal

Cuando esté parado, pulse varias veces hasta que la ventana de visualización vuelva a su estado normal.



Consejo

- La reproducción aleatoria se cancelará si se realizan las siguientes operaciones.
  - Si se abre la bandeja del disco.
  - Si se apaga esta unidad.
- Aunque pulse varias veces durante la reproducción aleatoria, no podrá saltarse el contenido ya reproducido. Sólo regresará al inicio del capítulo/pista actual.
- Si se para durante el modo de reproducción aleatoria, no se puede utilizar la reanudación de la reproducción.

# Cambio del idioma de audio

DVD-  
VÍDEO CD DE  
VÍDEO SVCD

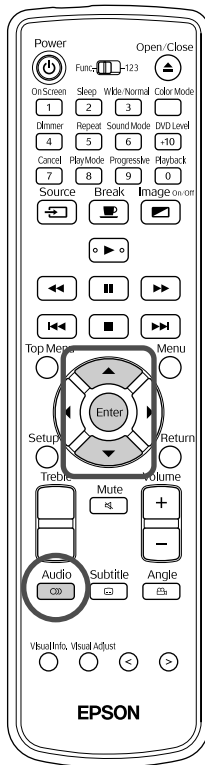

Cuando un disco se ha grabado con varias señales o idiomas de audio, puede pasar a la señal o idioma de audio disponible que prefiera.

**1** Pulse durante la reproducción.

Aparecerán los ajustes de audio actuales.



**2** Mientras se muestran los ajustes de audio, pulse varias veces y seleccione el ajuste deseado.

Si desea cambiar el ajuste, pulse .

**3** Espere unos segundos o pulse .



Consejo

- También puede usar la barra de menús para cambiar el ajuste. p. 35
- Si se muestra un código de idioma (AA, etc.) p. 47
- **CD DE VÍDEO** **SVCD** Significado de los caracteres que aparecen durante la reproducción.  
- ST: Estéreo - I: Canal izquierdo de audio - D: Canal derecho de audio

# Cambio de la presentación de subtítulos

DVD-VIDEO SVCD

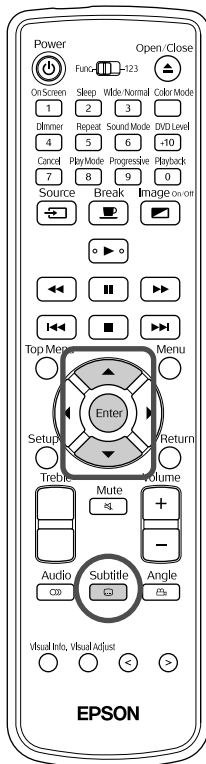

Puede elegir entre mostrar o no los subtítulos de los discos grabados con subtítulos. Cuando un disco se ha grabado con subtítulos en varios idiomas, puede pasar al idioma disponible que prefiera.

**1** Pulse **Subtitle** durante la reproducción.

Aparecerán los ajustes de subtítulos actuales.



**2** Mientras se muestran los ajustes de subtítulos, pulse **Subtitle** varias veces y seleccione su idioma/DESCONECTAR. Pulse y seleccione el idioma de los subtítulos.

**SVCD** Si pulsa **Subtitle** varias veces, podrá seleccionar el tipo de subtítulos y si se van a presentar o no.

**3** Espere unos segundos o pulse **Enter**.

# Cambio del ángulo

DVD-VIDEO

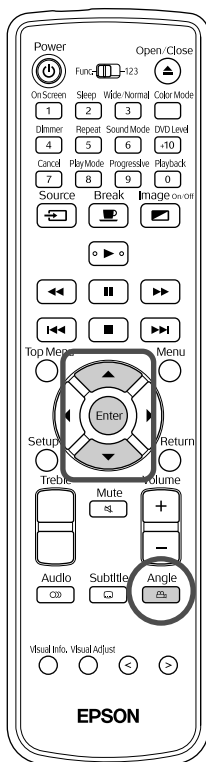

Con los discos que se hayan grabado con varios ángulos de cámara, durante la reproducción puede pasar del ángulo principal a un ángulo de cámara distinto (por ejemplo: desde arriba, o desde la derecha).

**1** Pulse **Angle** durante la reproducción.

Aparecerá el ángulo actual.



**2** Mientras se muestra el ángulo, pulse **Angle** varias veces y seleccione el ángulo deseado.

Si desea cambiar el ajuste, pulse .

**3** Espere unos segundos o pulse **Enter**.

# Operaciones con la barra de menús

DVD-VÍDEO CD DE VÍDEO SVCD CD DE AUDIO

Antes de realizar operaciones, colóquese en la posición [Función]

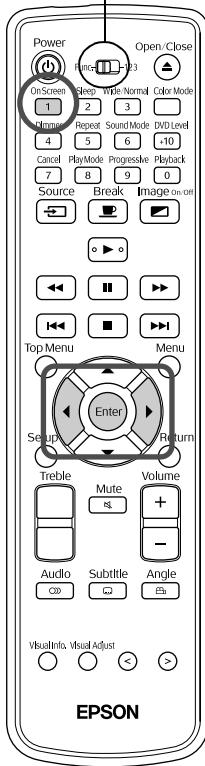

**1** Pulse <sup>OnScreen</sup> **1** dos veces durante la reproducción.

Se proyectarán las siguientes barras de estado y de menús.



**2** Pulse hasta que el puntero llegue al elemento que desee utilizar.

**3** Pulse .

- Pulse <sup>OnScreen</sup> **1** una vez y desaparecerá la barra de menús.
- Cuando esté parado, algunas funciones no estarán operativas.
- La barra de estado no se muestra durante la reproducción de cinemascopio (ventanilla de buzón) **DVD-VÍDEO**. Aunque se pueden configurar funciones en este estado, cuando necesite ver la barra de estado, pulse <sup>Wide/Normal</sup> **3** para recuperar la proporción normal de aspecto. Pulse <sup>Wide/Normal</sup> **3** para recuperar la proporción de aspecto anterior.

## Lista de funciones de la barra de menús

	Para seleccionar el modo de repetición. p. 29, 30
	Para configurar el punto de inicio según la hora. p. 26
	Solamente <b>DVD-VÍDEO</b> . Durante la reproducción, permite seleccionar el número de capítulo que desee reproducir con los botones numéricos. Con el interruptor para alternar entre funciones/teclado numérico en la posición [123], escriba el número de esta forma. Ejemplo: 5: <b>5</b> 10: <b>1</b> → <b>0</b> 20: <b>2</b> → <b>0</b> Si se equivoca, escriba el número correcto. Pulse .
	Para seleccionar el idioma/tipo de audio. p. 33
	Para cambiar la presentación de los subtítulos. p. 34
	Para seleccionar el ángulo. p. 34

# Ajustes de Espera automática, Temporizador nocturno



Antes de realizar operaciones, colóquese en la posición [Función]

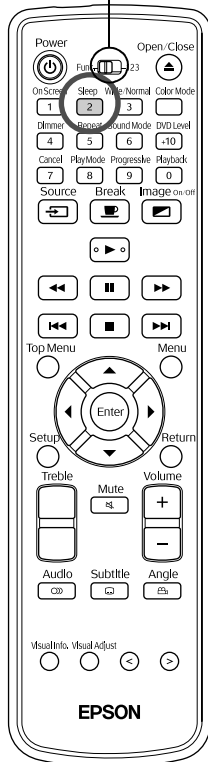

Espera automática: cuando ha terminado o se ha parado la reproducción, o si no se ha realizado ninguna operación durante unos 3 minutos, la unidad se apagará automáticamente.

Temporizador nocturno: transcurrido el tiempo configurado, la unidad se apagará automáticamente. Puede evitar el consumo innecesario de energía si se duerme mientras ve una película.

No se pueden utilizar la espera automática y el temporizador nocturno a la vez.

Pulse .

- Cada vez que pulse , la ventana de visualización cambiará como sigue. Púlselo varias veces hasta que aparezca el elemento deseado.

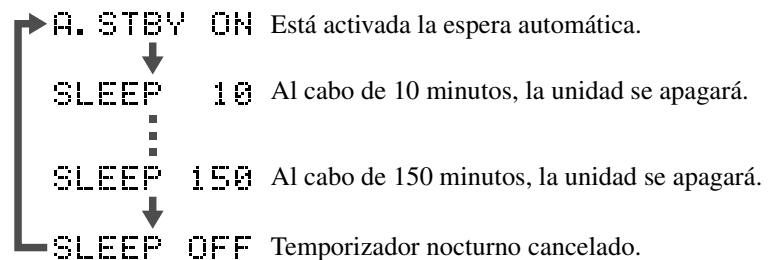

- Si selecciona una opción distinta de “A.STBY ON”, se cancelará la espera automática.

## Configuración de la espera automática

“A.STBY” estará intermitente unos 20 segundos después de que se apague la unidad.

## Cambio del temporizador nocturno

Pulse  varias veces y seleccione el tiempo nuevo.

## Comprobación del ajuste del temporizador nocturno

Después de configurar el temporizador nocturno, si pulsa  una vez, el tiempo configurado se mostrará en la ventana de visualización.

## Cancelación del temporizador nocturno

Realice una de las siguientes operaciones.

Pulse .

Pulse  varias veces hasta que aparezca “SLEEP OFF” en la ventana de visualización.



Consejo

- No se memorizarán los ajustes del temporizador nocturno. Si se apaga la unidad, se cancelará el temporizador nocturno.
- Si se encuentra en el modo vídeo externo, el vídeo se apagará automáticamente si no entra ninguna señal ni se realiza ninguna operación en 30 minutos. Esta función se realiza independientemente de los ajustes del temporizador nocturno.
- No se puede utilizar la espera automática en el modo de vídeo externo.
- La espera automática no funciona con discos que regresan al menú cuando termina la reproducción.

## Para lograr una mejor calidad de la imagen (modo progresivo)

DVD-  
VÍDEO

Antes de realizar operaciones,  
colóquese en la posición [Función]

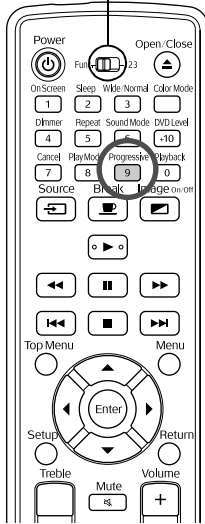

Para disfrutar de unas imágenes más nítidas, habilite el modo progresivo.

Cuando esté parado, o cuando no haya ningún disco en la bandeja, pulse <sup>Progressive</sup> **9** .

Siempre que pulse <sup>Progressive</sup> **9** , la ventana de visualización cambiará como sigue. Espere a que aparezca “PROGRESSIVE”.

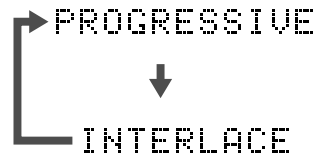

Todas las líneas escaneadas se muestran en un campo de vídeo. Así se consigue una imagen muy superior que con el entrelazado.

Sistema de vídeo tradicional. Una pantalla está compuesta de dos campos de vídeo que comprenden el número impar y el número par de líneas de escaneado, mostradas de forma alterna.

## Bloqueo de la bandeja

Puede bloquear la bandeja del disco para que los niños no la puedan manejar. El bloqueo del disco le permite cerrar la bandeja cuando se ha insertado un disco.

Con la unidad encendida (⏻ iluminado en verde), mantenga pulsado **■** en la unidad principal mientras pulsa **▲**.

- En la ventana de visualización de la unidad principal se mostrará “LOCKED” y la bandeja del disco estará bloqueada.
- Para cancelar el bloqueo del disco, siga el mismo procedimiento. En la ventana de visualización de la unidad principal se mostrará “UNLOCKED” y la bandeja del disco se quedará desbloqueada.

# Cómo convertirse en un experto en proyección

## Conexión a otro equipo de vídeo

Aparte del reproductor de DVD incorporado, esta unidad puede proyectar vídeo si se conecta un equipo del siguiente tipo con un puerto de salida de vídeo.

- Grabador de vídeo
- Consola de juegos
- Cámara de vídeo, etc.

Si el equipo de vídeo que conecte es compatible tanto con el formato S-vídeo como con el formato de vídeo compuesto, puede disfrutar de imágenes de mayor calidad si conecta con S-vídeo.

El formato de vídeo compuesto también se conoce como “Salida de vídeo”.



Consejo

Si el equipo que conecte tiene una sola forma de conector, conéctelo con el cable que acompaña a su equipo o con un cable opcional.

### Precaución

- Apague el equipo conectado. Si intentara conectarlo encendido, podría averiarlo.
- No fuerce un conector de cable para que encaje en un puerto con una forma distinta. Podría averiar la unidad o el equipo.
- Cierre la cubierta de la interfaz cuando no la conecte a un equipo de vídeo externo.

## Formato de vídeo compuesto

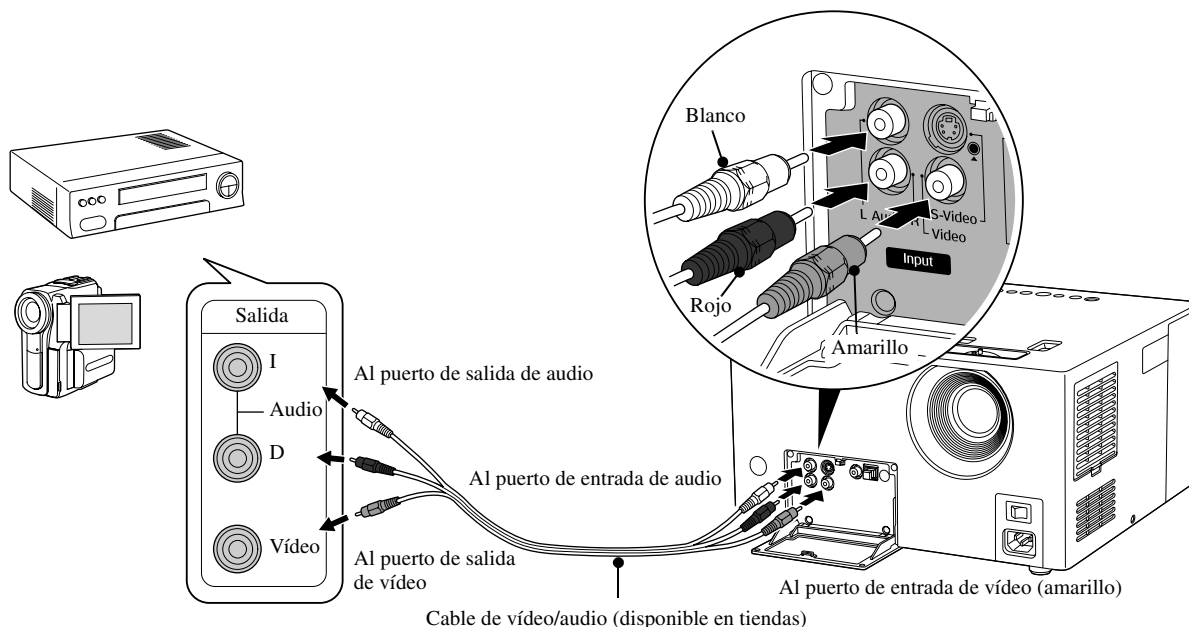



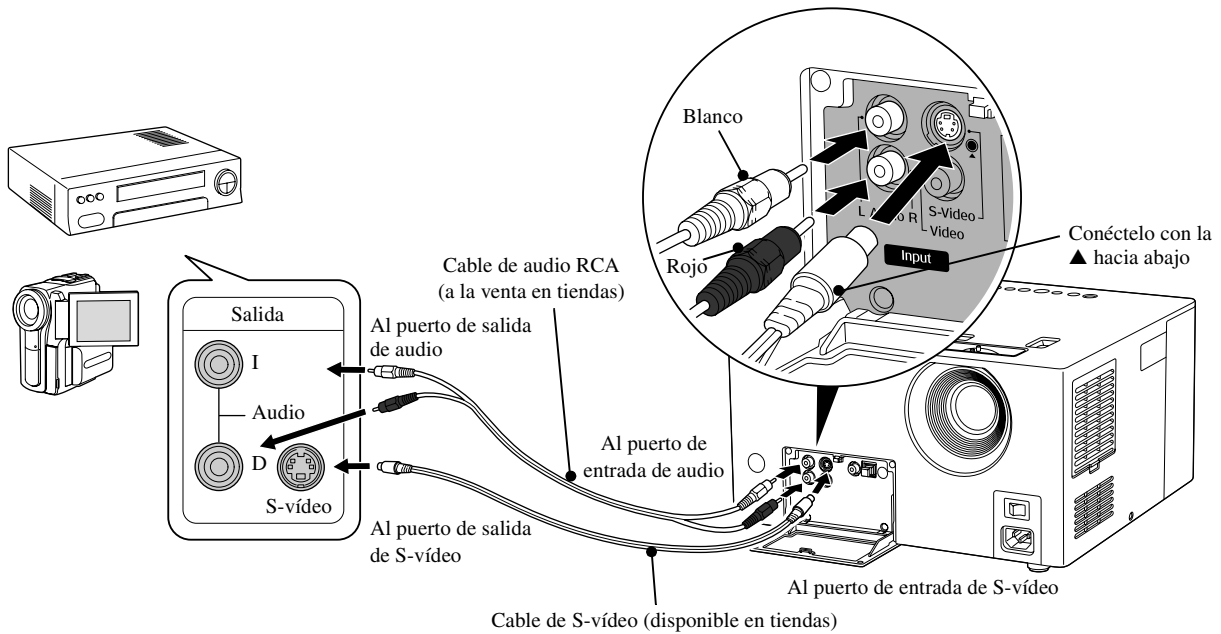

## Formato S-vídeo

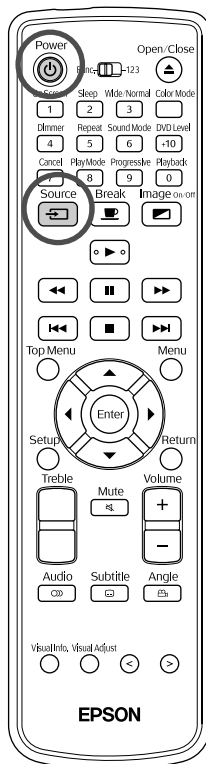

## Proyección de imágenes desde un equipo de vídeo externo



**1** Retire la cubierta del objetivo.

**2** Encienda el interruptor de alimentación de la unidad principal y pulse .

**3** Pulse .

En la ventana de visualización se mostrará “VIDEO” y la unidad pasará al modo de vídeo externo.

**4** Encienda el equipo de vídeo conectado e inicie la reproducción.

Si la lámpara estaba apagada, se encenderá.













Al cabo de un momento se proyectará la imagen.

Para regresar al reproductor de DVD incorporado estándar

Pulse . En la ventana de visualización se mostrará “DVD/CD” y la unidad pasará al modo DVD.

## Funciones disponibles en el modo de vídeo externo

Funciones disponibles en el modo de vídeo externo:

- Modo de color  p. 19
- Modo de sonido  p. 42
- Imagen activada/desactivada  p. 24
- Silenciamiento  p. 19
- Calidad fotografía  p. 49
- Gran ang./Normal  p. 57
- nivel de DVD  p. 43
- Volumen  p. 15
- Botón Seleccionar  p. 49, 51
- Desconexión automática  p. 36
- Intermedio  p. 19
- Ajuste de los tonos altos  p. 42
- Información  p. 51

# Cómo convertirse en un experto en sonido

## Escucha con auriculares

### Precaución

- Cuando escuche con auriculares, no ponga el volumen demasiado alto. Podría dañarse el oído si escucha sonidos a un volumen alto durante un tiempo prolongado.
- No configure el volumen demasiado alto desde el principio. Puede producirse un sonido muy alto de manera repentina que puede dañar sus auriculares o el oído. Como precaución, baje el volumen antes de apagar esta unidad y luego súbalo gradualmente después de volver a encenderla.

Conexión de auriculares de venta al público.

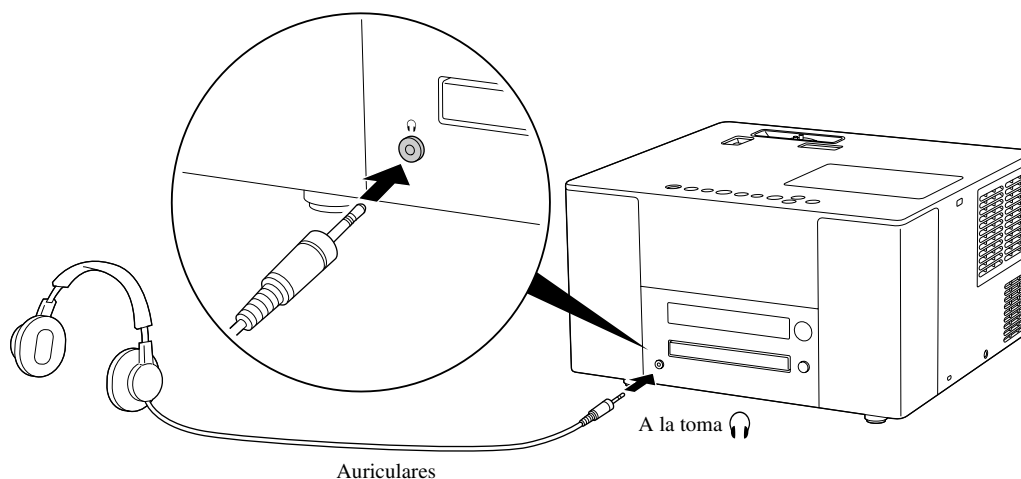

Consejo

Después de conectar los auriculares a la toma de auriculares, no se emitirá ningún sonido por los altavoces. Si está conectado a un subwoofer, tampoco se emitirán sonidos por el subwoofer.

## Conexión a equipos de audio con una entrada digital óptica

Puede conectarlo a amplificadores AV y a equipos capaces de realizar grabaciones digitales (grabadores de MD, etc.) si cuentan con un puerto de entrada de audio digital. Conéctelo con un cable de audio digital óptico a la venta en tiendas.

Cuando conecte el cable, retire la tapa, alinee el enchufe e insértelo hasta que quede bien fijo. Ponga la tapa cuando no lo use para impedir que entre polvo en el puerto.

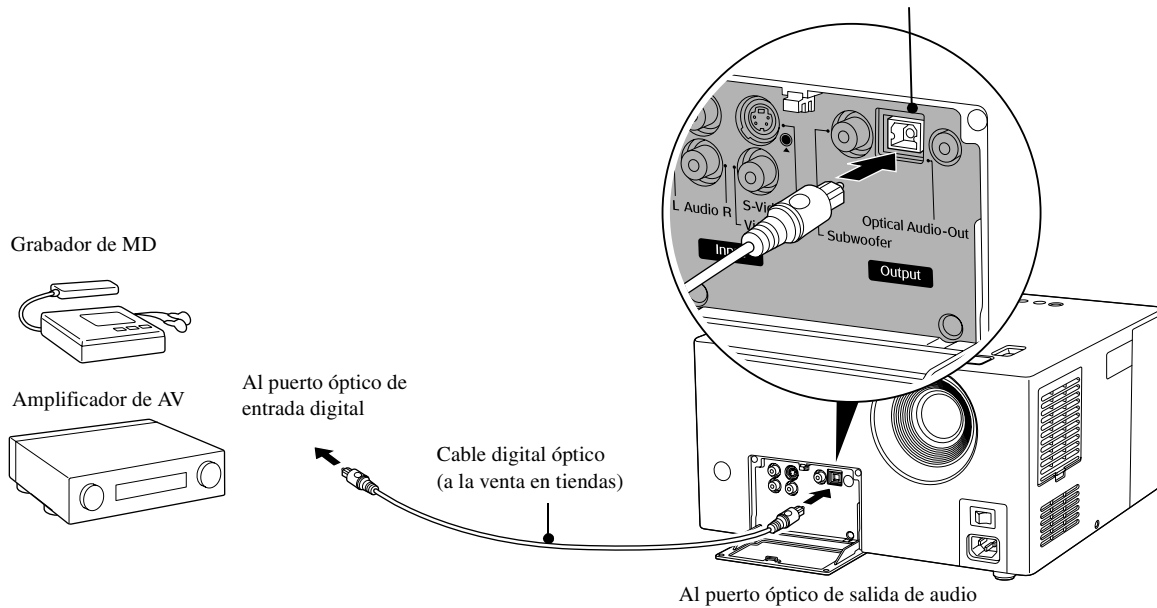

Consejo

- La señal que sale del puerto óptico de salida de audio se cambia con el ajuste “SALIDA DE AUDIO DIGITAL” del menú de ajustes. Para más información sobre la señal de salida, consulte p. 47
- El ajuste del menú “COMPR. GAMA DINAMICA” se invalida cuando se conecta a un amplificador que lleve incorporado un decodificador de Dolby Digital. p. 46

## Conexión de un subwoofer

Puede disfrutar de unos sonidos bajos más potentes y ricos si conecta el subwoofer opcional. Encontrará las instrucciones de conexión y uso en el “Manual de usuario” de su subwoofer.

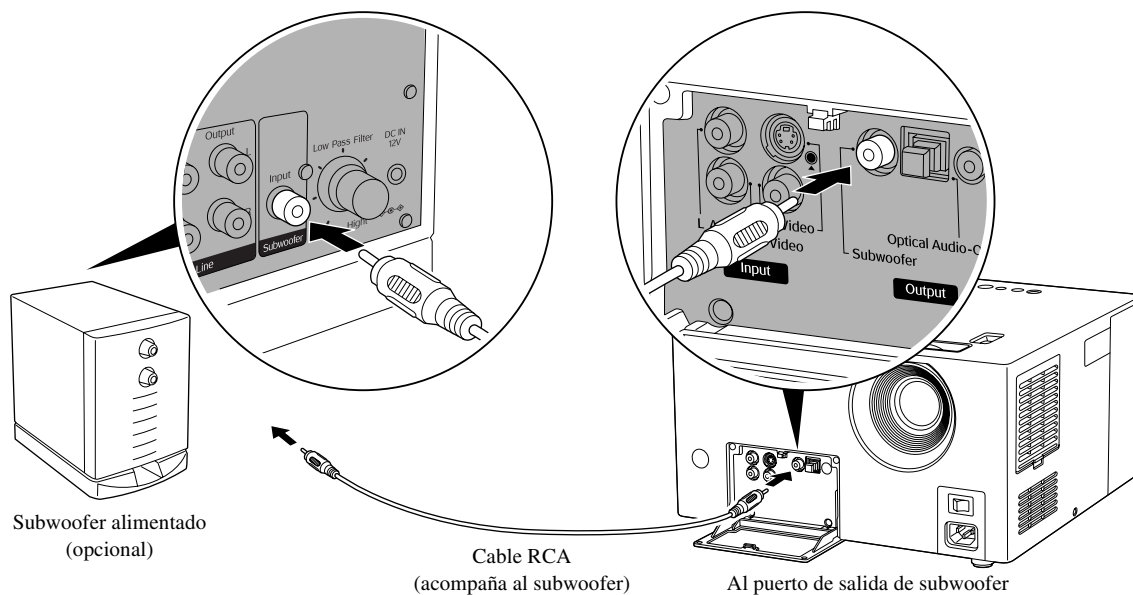

## Selección del modo de sonido

Antes de realizar operaciones, colóquese en la posición [Función]

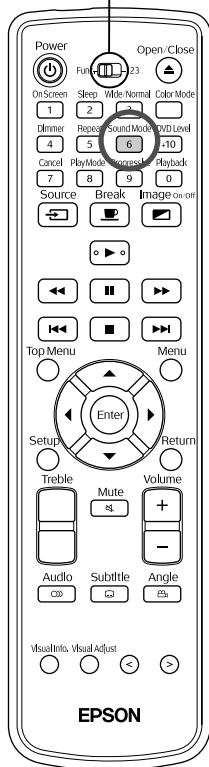

Puede obtener un sonido más natural y amplio de los altavoces de esta unidad si activa la función de sistema de sonido original JVC.

Pulse **Sound Mode** **6**.

Cada vez que pulse **Sound Mode** **6**, la ventana de visualización cambiará como sigue. Pulse **Sound Mode** **6** varias veces hasta que aparezca el nombre del modo deseado.

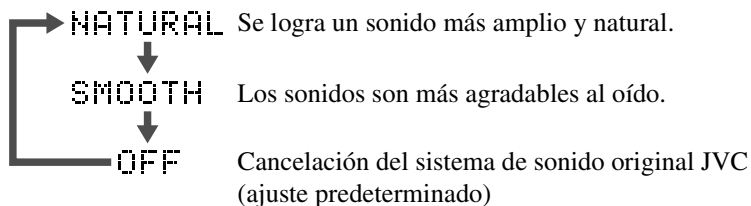

### Acerca del sistema de sonido original JVC

Se dice que las ondas Alfa son las ondas cerebrales que genera una persona cuando se relaja. El sistema de sonido original JVC es la fluctuación de la frecuencia de las ondas alfa que se da a la variación necesaria entre las señales izquierda y derecha en un circuito de sonido (los sonidos indirectos entre I-D). Esto se conoce como "modulación LFO". El objetivo es corregir la señal de audio para que esté comprendida en esta región intermedia y así produzca un sonido natural que relaje con sólo escucharlo.

## Ajuste de los tonos altos

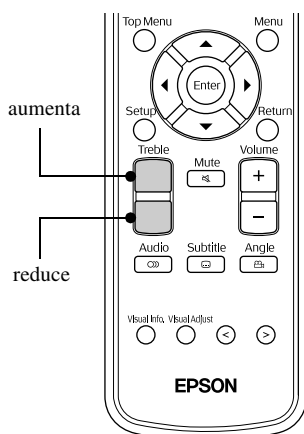

Ajusta el volumen de los tonos altos.

Disponibile si el audio procede de un equipo externo de vídeo.

# Ajuste del nivel de reproducción de audio

DVD-  
VÍDEO

Antes de realizar operaciones,  
colóquese en la posición [Función]

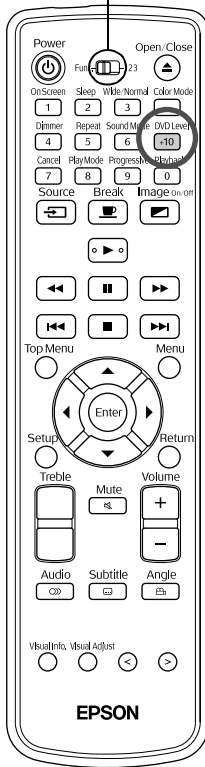

El audio de un vídeo DVD puede estar grabado a un nivel (volumen) más bajo que el de otros tipos de disco. El ajuste predeterminado de la unidad detecta y reproduce DVD a un volumen más alto. Configure los siguientes ajustes si esta diferencia le incomoda.

Pulse <sup>DVD Level</sup> **+10** durante la reproducción.

Cada vez que pulse <sup>DVD Level</sup> **+10**, la ventana de visualización cambiará como sigue. Mientras escucha el sonido reproducido, pulse varias veces hasta que se muestre el ajuste deseado.

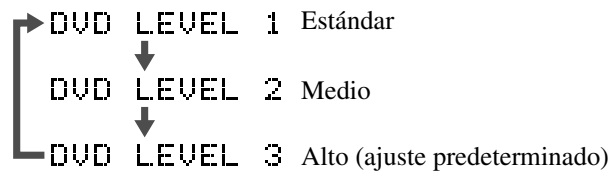

Consejo

- El ajuste sólo es efectivo cuando se reproducen **DVD-VÍDEO**. Aunque se cambie este ajuste, el nivel de salida del puerto óptico de salida de audio no cambiará.
- Esta operación también se puede realizar si está parada o en pausa.

Operaciones  
avanzadas

# Ajuste del nivel de entrada de audio del equipo de audio externo

VÍDEO  
EXT.

Antes de realizar operaciones,  
colóquese en la posición [Función]

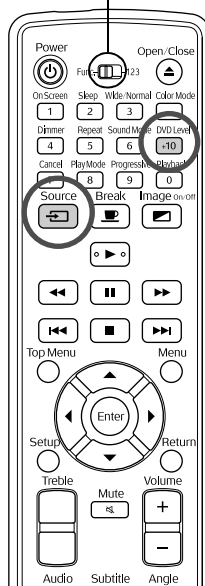

Puede ajustar el nivel de entrada de audio del equipo conectado al puerto de audio.

**1** Pulse **Source** y cambie al modo de vídeo externo.



**2** Mantenga pulsado <sup>DVD Level</sup> **+10** unos 2 segundos.

Cada vez que mantenga pulsado <sup>DVD Level</sup> **+10**, la ventana de visualización cambiará como sigue.

**LEVEL 1** Para uso normal (ajuste predeterminado)



**LEVEL 2** Use este ajuste cuando el nivel de ajuste del equipo externo sea demasiado bajo y el audio se oiga con dificultad.

# Ajustes y configuración

## Operación y funciones del menú Regulación

Los ajustes de esta unidad se pueden adaptar al entorno de utilización.

### Uso del menú Regulación

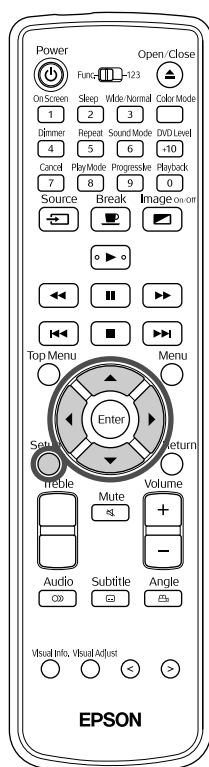



Puede seleccionar su idioma en la lista IDIOMA EN PANTALLA.



- 1 Cuando esté parado, o cuando no haya ningún disco en la bandeja, pulse .

Aparecerá el siguiente menú de ajustes.



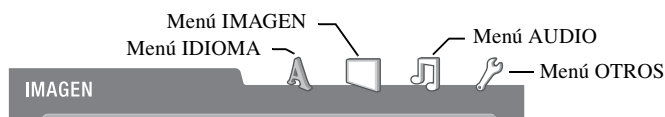

- 2 Cuando pulse  , el puntero se desplazará a los iconos de la parte superior derecha, donde puede seleccionar el grupo de menús.



- 3 Pulse   y seleccione la opción que desee configurar.

- 4 Cuando pulse , aparecerá un menú desplegable con los contenidos de ajuste.

**5** Pulse  , seleccione la opción y, a continuación, pulse .

En un menú de ajustes, si desea retroceder un paso,

Pulse .

## Lista de menús

El ajuste predeterminado se muestra en **negrita**.

### Menú IDIOMA

Ajuste	Descripción del ajuste
<b>IDIOMA DE MENU</b> Seleccione el idioma del menú DVD-vídeo.	Encontrará el código "AA" y otros códigos de idiomas en la "Lista de códigos de idiomas".  p. 47
<b>IDIOMA DE AUDIO</b> Seleccione el idioma de la banda sonora del DVD-vídeo.	Estos ajustes estarán disponibles cuando se hayan grabado ajustes en el propio disco. Si no se han grabado ajustes, estarán disponibles los contenidos de ajuste. Si el idioma seleccionado no se ha grabado en el disco, se utilizará el idioma predeterminado del disco.
<b>SUBTÍTULO</b> Seleccione el idioma de los subtítulos del DVD de vídeo.	
<b>IDIOMA EN PANTALLA</b> Seleccione el idioma de los menús (Regulación, Calidad fotografía, Información).	

### Menú IMAGEN

Ajuste	Descripción del ajuste
<b>FUENTE DE IMAGEN</b>	<b>AUTO:</b> El origen de la imagen (vídeo/película) se determina automáticamente. <b>PELÍCULA:</b> Indicada para películas o imágenes de vídeo grabadas con el método de escaneado progresivo. <b>VÍDEO:</b> Indicada para imágenes de vídeo.
<b>SALVAPANTALLA</b> Seleccione si desea un fundido de la pantalla tras 5 minutos de inactividad de una imagen fija.	<b>CONECTAR:</b> Se funde. <b>DESCONECTAR:</b> No se funde.
<b>TIPO DE ARCHIVO</b> Seleccione el formato a reproducir cuando se haya insertado un disco que contenga archivos MP3/WMA y JPEG.	<b>AUDIO:</b> Únicamente reproduce archivos MP3/WMA. <b>IMAGEN FIJA:</b> Únicamente reproduce archivos JPEG.  Después de cambiar este ajuste, abra y cierre la bandeja del disco, o apague y vuelva a encender el aparato. El ajuste entrará en vigor.

## Menú AUDIO

Ajuste	Descripción del ajuste
<b>SALIDA DE AUDIO DIGITAL</b> Seleccione el tipo de señal de salida acorde al equipo conectado al Puerto Óptico de Salida de Audio. Para más información sobre la señal, consulte  p. 47	<b>PCM SÓLO:</b> Cuando está conectado a un equipo que sólo es compatible con PCM lineal. <b>DOLBY DIGITAL/PCM:</b> Cuando está conectado a un decodificador de Dolby Digital o a un equipo con esta función. <b>STREAM/PCM:</b> Cuando está conectado a un decodificador de DTS/Dolby Digital, o a un equipo que tenga dichas funciones.
<b>MEZCLA</b> Permite alternar entre una señal del Puerto Óptico de Salida de Audio, Salida de audio digital y PCM sólo. También se cambia la señal de audio del altavoz incorporado y de la clavija de los auriculares.	<b>DOLBY SURROUND:</b> Utilícelo cuando esté conectado a un equipo que lleve incorporado un decodificador de Dolby Pro-Logic. <b>ESTÉREO:</b> Utilícelo cuando esté conectado a un equipo estándar.
<b>COMPR. GAMA DINÁMICA</b> Corrige la variación de la manera en que se oyen sonidos altos y bajos en una reproducción con volumen bajo. Sólo está disponible para los DVD de vídeo grabados en Dolby Digital.	<b>AUTO:</b> La compresión de gama dinámica se realiza automáticamente. <b>CONECTAR:</b> La compresión de gama dinámica siempre está activada.

## Menú OTROS

Ajuste	Descripción del ajuste
<b>REANUDAR</b> Permite seleccionar si se va a utilizar la función para reanudar la reproducción en el punto en el que se detuvo.	<b>CONECTAR:</b> La reproducción se reanuda donde se detuvo. <b>DESCONECTAR:</b> La reproducción empieza desde el principio.
<b>GUÍA EN PANTALLA</b> Permite elegir si se mostrará o no el manual en pantalla.	<b>CONECTAR:</b> Se muestra el manual. <b>DESCONECTAR:</b> No se muestra.
<b>BLOQUEO INFANTIL</b> Corta las escenas no aptas para el público infantil del vídeo DVD y las sustituye por otras escenas.	<b>CÓDIGO REGIONAL:</b> en circunstancias normales, seleccione ES.  p. 48 <b>NIVEL DE BLOQUEO:</b> A menor valor numérico, mayor restricción. Si está seleccionado "No", no se efectuará ninguna restricción. <b>CONTRASEÑA*:</b> Configure siempre la contraseña. La contraseña de cuatro cifras se configura con los botones numéricos del mando a distancia (1-9,0). Deberá escribir esta contraseña cuando reproduzca o la próxima vez que cambie ajustes. Si no recuerda la contraseña, escriba 8888. <b>SALIDA:</b> Abandona los ajustes de bloqueo infantil.

\* Si se escribe tres veces una contraseña incorrecta, el menú se cerrará de manera automática.



# Lista de códigos de idiomas

Código	Idioma	Código	Idioma	Código	Idioma	Código	Idioma
AA	Afaro	GD	Gaélico escocés	MK	Macedonio	SN	Chona
AB	Abjasio	GL	Gallego	ML	Malabar	SO	Somalí
AF	Afrikaans	GN	Guaraní	MN	Mongol	SQ	Albanés
AM	Amárico	GU	Gujarati	MO	Moldavo	SR	Serbio
AR	Árabe	HA	Hausa	MR	Maratí	SS	Siswati
AS	Asamés	HI	Hindi	MS	Malayo (MAY)	ST	Sesotho
AY	Aimara	HR	Croata	MT	Maltés	SU	Sundanés
AZ	Azerí	HU	Húngaro	MY	Birmanio	SV	Sueco
BA	Bashkir	HY	Armenio	NA	Nauru	SW	Suahili
BE	Bieloruso	IA	Interlingua	NE	Nepalí	TA	Tamil
BG	Búlgaro	IE	Interlingua	NL	Neerlandés	TE	Telugú
BH	Biharí	IK	Inupiak	NO	Noruego	TG	Tayik
BI	Bislamá	IN	Indonesio	OC	Occitano	TH	Tai
BN	Bengalí (Bangladesh)	IS	Islandés	OM	Oromo (galla)	TI	Tigriña
BO	Tibetano	IW	Hebreo	OR	Oriya	TK	Turcomano
BR	Bretón	JI	Yidis	PA	Penyabí	TL	Tagalo
CA	Catalán	JW	Javanés	PL	Polaco	TN	Chuana
CO	Corso	KA	Georgiano	PS	Pasto	TO	Tongano
CS	Checo	KK	Kazako	PT	Portugués	TR	Turco
CY	Galés	KL	Groenlandés	QU	Quechua	TS	Chonga
DA	Danés	KM	Camboyano (kemer)	RM	Retorrománico	TT	Tártaro
DZ	Butaní	KN	Canarés	RN	Rundí	TW	Tui (acano)
EL	Griego	KO	Coreano (KOR)	RO	Rumano	UK	Ucraniano
EO	Esperanto	KS	Cachemiro	RU	Ruso	UR	Urdu
ET	Estonio	KU	Kurdo	RW	Ruanda	UZ	Uzbeko
EU	Vasco (euskera)	KY	Quirguiso	SA	Sánscrito	VI	Vietnamita
FA	Persa (farsi)	LA	Latín	SD	Sindí	VO	Volapuk
FI	Finés	LN	Lingala (losengo)	SG	Sango	WO	Volofo
FJ	Fiyiano	LO	Lao (laosiano)	SH	Serbocroata	XH	Josa
FO	Feroés	LT	Lituano	SI	Singalés	YO	Yoruba
FY	Frisón	LV	Letón	SK	Eslovaco	ZU	Zulú
GA	Irlandés	MG	Malgache	SL	Esloveno		
		MI	Maorí	SM	Samoano		

## Ajustes y señales de salida de "SALIDA DE AUDIO DIGITAL"

Disco reproducido	Ajustes de "SALIDA DE AUDIO DIGITAL"		
	Stream/PCM	Dolby Digital/PCM	PCM sólo
48 kHz, 16/20/24 bits DVD-vídeo PCM lineal DVD-vídeo PCM lineal 96 kHz	PCM lineal 48 kHz, estéreo 16 bits		
DVD-vídeo DTS	Tren de bits DTS	PCM lineal 48 kHz, 16 bits	
DVD-vídeo Dolby digital	Tren de bits Dolby digital		PCM lineal 48 kHz, estéreo 16 bits
CD audio · CD vídeo · SVCD	PCM lineal estéreo 44,1 kHz, 16 bits / PCM lineal 48 kHz, 16 bits		
CD audio DTS	Tren de bits DTS	PCM lineal 44,1 kHz, 16 bits	
Disco MP3/WMA	PCM lineal 32/44,1/48 KHz, 16 bits		

# Lista de códigos regionales

AD	Andorra	ET	Etiopía	LC	Santa Lucía	SE	Suecia
AE	Emiratos Árabes Unidos	FI	Finlandia	LI	Liechtenstein	SG	Singapur
AF	Afganistán	FJ	Fiyi	LK	Sri Lanka	SH	Santa Helena
AG	Antigua y Barbuda	FK	Islas Malvinas (Falkland)	LR	Liberia	SI	Eslovenia
AI	Anguila	FM	Micronesia (Estados Federados de)	LS	Lesotho	SJ	Svalbard y Jan Mayen
AL	Albania	FO	Islas Feroe	LT	Lituania	SK	Eslovaquia
AM	Armenia	FR	Francia	LU	Luxemburgo	SL	Sierra Leona
AN	Antillas Holandesas	FX	Francia Metropolitana	LV	Letonia	SM	San Marino
AO	Angola	GA	Gabón	LY	Libia	SN	Senegal
AQ	Antártida	GB	Reino Unido	MA	Marruecos	SO	Somalia
AR	Argentina	GD	Granada	MC	Mónaco	SR	Surinam
AS	Samoa Americana	GE	Georgia	MD	República de Moldavia	ST	Santo Tomé y Príncipe
AT	Austria	GF	Guyana Francesa	MG	Madagascar	SV	El Salvador
AU	Australia	GH	Ghana	MH	Islas Marshall	SY	República Árabe de Siria
AW	Aruba	GI	Gibraltar	ML	Malí	SZ	Suazilandia
AZ	Azerbaiyán	GL	Groenlandia	MM	Myanmar	TC	Islas Turks y Caicos
BA	Bosnia Herzegovina	GM	Gambia	MN	Mongolia	TD	Chad
BB	Barbados	GN	Guinea	MO	Macao	TF	Tierras Australes de Francia
BD	Bangladesh	GP	Guadalupe	MP	Islas Marianas Septentrionales	TG	Togo
BE	Bélgica	GQ	Guinea Ecuatorial	MQ	Martinica	TH	Tailandia
BF	Burkina Faso	GR	Grecia	MR	Mauritania	TJ	Tayikistán
BG	Bulgaria	GS	Islas Georgias del Sur y Sandwich del Sur	MS	Montserrat	TK	Tokelau o Islas de la Unión
BH	Bahrein	GT	Guatemala	MT	Malta	TM	Turkmenistán
BI	Burundi	GU	Guam	MU	Mauricio	TN	Túnez
BJ	Benín	GW	Guinea Bissau	MV	Maldivas	TO	Tonga
BM	Bermudas	GY	Guyana	MW	Malawi	TP	Timor Oriental
BN	Brunei Darussalam	HK	Hong Kong	MX	México	TR	Turquía
BO	Bolivia	HM	Isla Heard e Islas McDonald	MY	Malasia	TT	Trinidad y Tobago
BR	Brasil	HN	Honduras	MZ	Mozambique	TV	Tuvalu
BS	Bahamas	HR	Croacia	NA	Namibia	TW	Taiwán
BT	Bután	HT	Haití	NC	Nueva Caledonia	TZ	Tanzania, República Unida de
BV	Isla Bouvet	HU	Hungría	NE	Níger	UA	Ucrania
BW	Botsuana	ID	Indonesia	NF	Isla Norfolk	UG	Uganda
BY	Bielorrusia	IE	Irlanda	NG	Nigeria	UM	Islas periféricas de Estados Unidos
BZ	Belice	IL	Israel	NI	Nicaragua	US	Estados Unidos
CA	Canadá	IN	India	NL	Países Bajos	UY	Uruguay
CC	Islas Cocos (Keeling)	IO	Territorio Británico del Océano Índico	NO	Noruega	UZ	Uzbekistán
CF	República Centroafricana	IQ	Irak	NP	Nepal	VA	Ciudad del Vaticano (Santa Sede)
CG	Congo	IR	Irán (República Islámica de)	NR	Nauru	VC	San Vicente y las Granadinas
CH	Suiza	IS	Islandia	NU	Niue	VE	Venezuela
CI	Costa de Marfil	IT	Italia	NZ	Nueva Zelanda	VG	Islas Vírgenes (Británicas)
CK	Islas Cook	JM	Jamaica	OM	Omán	VI	Islas Vírgenes (EE.UU.)
CL	Chile	JO	Jordania	PA	Panamá	VN	Vietnam
CM	Camerún	JP	Japón	PE	Perú	VU	Vanuatu
CN	China	KE	Kenia	PF	Polinesia Francesa	WF	Islas Wallis y Futuna
CO	Colombia	KG	Kirguistán	PG	Papúa Nueva Guinea	WS	Samoa
CR	Costa Rica	KH	Camboya	PH	Filipinas	YE	Yemen
CU	Cuba	KI	Kiribati	PK	Pakistán	YT	Mayotte
CV	Cabo Verde	KM	Comoras	PL	Polonia	YU	Yugoslavia
CX	Isla Christmas	KN	San Kitts y Nevis	PM	San Pierre y Miquelon	ZA	Sudáfrica
CY	Chipre	KP	Corea, República Popular Democrática de	PN	Pitcairn	ZM	Zambia
CZ	República Checa	KR	Corea, República de	PR	Puerto Rico	ZR	Zaire
DE	Alemania	KW	Kuwait	PT	Portugal	ZW	Zimbabue
DJ	Yibuti	KY	Islas Caimán	PW	Paláu		
DK	Dinamarca	KZ	Kazajstán	PY	Paraguay		
DM	Dominica	LA	Laos, República Democrática Popular de	QA	Qatar		
DO	República Dominicana	LB	Líbano	RE	Reunión		
DZ	Argelia			RO	Rumanía		
EC	Ecuador			RU	Federación Rusa		
EE	Estonia			RW	Ruanda		
EG	Egipto			SA	Arabia Saudí		
EH	Sahara Occidental			SB	Islas Salomón		
ER	Eritrea			SC	Seychelles		
ES	España			SD	Sudán		

# Operaciones y funciones del menú Calidad fotografía

Puede ajustar el brillo, el contraste y otros valores de la imagen proyectada.

## Uso del menú Calidad fotografía

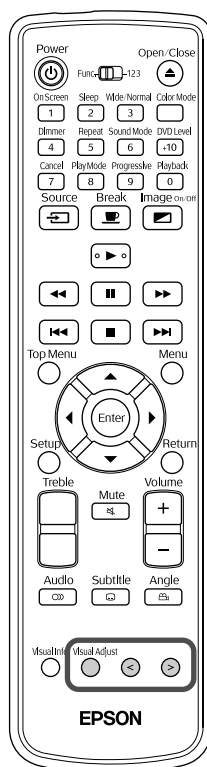

- 1 Pulse durante la proyección. Aparecerá el siguiente menú.



- 2 Cada vez que pulse , el elemento del menú cambiará como sigue. Pulse varias veces hasta que aparezca el elemento que desea cambiar.

Brillo → Contraste → Intensidad del color → Tono → Nitidez → Keystone → Salida del menú Calidad fotografía

- 3 Pulse para configurar sus ajustes.

- 4 Si no lo modifica durante un determinado período de tiempo, el ajuste se cierra y desaparece el menú Calidad fotografía.

- Después de configurar el ajuste, pulse para cerrar el ajuste y el menú Calidad fotografía.

En un menú de regulación, si desea volver al ajuste anterior,

Pulse **7**.

## Lista del menú Calidad fotografía

Ajuste	Descripción del ajuste
Brillo	Ajusta el brillo de la imagen.
Contraste	Ajusta la diferencia entre luz y sombra en las imágenes.
Intensidad del color	Ajusta la saturación del color de las imágenes.
Tono	Sólo aparece cuando entra una señal NTSC. Ajusta el matiz de la imagen.
Nitidez	Ajusta la nitidez de la imagen.
Keystone	Si la pantalla no está situada verticalmente, la imagen proyectada se distorsionará para tomar la forma de un trapecoide. Puede corregir esta distorsión trapezoidal de esta forma. 

# Operación y funciones del menú Información

Puede configurar “Información” para comprobar el estado de este aparato: “Señal de Vídeo”, “Modo alta altitud”, y “Restablecer h. lámpara”.

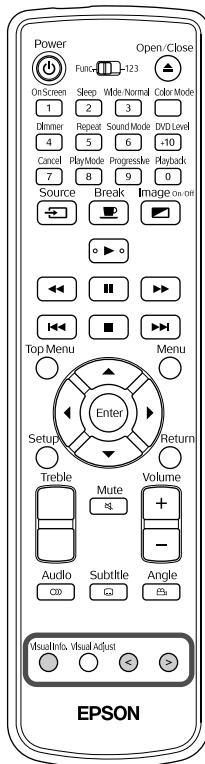

## Uso del menú Información



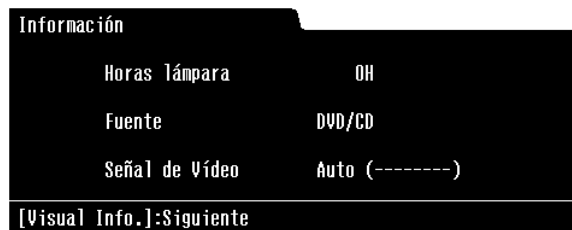

**1** Pulse  durante la proyección.

Aparecerán los siguientes datos.



**2** Cada vez que pulse , el elemento del menú cambiará como sigue. Pulse  varias veces hasta que aparezca el elemento que desee revisar o cambiar.

Información → Señal de vídeo → Modo alta altitud → Restablecer h. lámpara → Salida del menú Información

**3** Pulse   para configurar sus ajustes.

**4** Si no lo modifica durante un determinado período de tiempo, el ajuste se cierra y desaparece el menú Información.

- Después de configurar el ajuste, pulse  para cerrar el ajuste y el menú Información.

En un menú de regulación, si desea volver al ajuste anterior,

Pulse .

## Lista del menú Información

Ajuste	Descripción del ajuste
Información Muestra el estado actual.	<p>Horas lámpara: Horas acumuladas de uso de la lámpara. Se muestra 0H para 0-10 horas. Se muestra en unidades de 1 hora a partir de las 10 horas. Cuando llega el momento de cambiar la lámpara, el texto se muestra en amarillo.</p> <p>Fuente: Muestra si se están proyectando imágenes estándar de DVD o imágenes de un equipo de vídeo externo.</p> <p>Señal de vídeo: Muestra el formato de la señal de vídeo entrante.</p>
Señal de vídeo	<p>Permite configurar el formato de la señal del equipo de vídeo conectado al puerto de entrada Vídeo o al puerto de entrada S-vídeo. El valor configurado en fábrica es "Auto", para que la señal de vídeo se detecte automáticamente. Si aparecen interferencias en las imágenes proyectadas o no aparecen imágenes cuando selecciona "Auto", seleccione manualmente la señal adecuada.</p>
Modo alta altitud	<p>Cuando utilice esta unidad en un lugar de altitud superior a los 1500 m, seleccione Conectar.</p>
Restablecer h. lámpara	<p>Si ha reemplazado la lámpara, no olvide inicializar este ajuste. Se borrará el tiempo acumulado de funcionamiento de la lámpara.</p>

# Apéndice



## Solución de problemas

### Estado de los indicadores

Puede comprobar el estado de esta unidad gracias a los indicadores luminosos del panel superior.



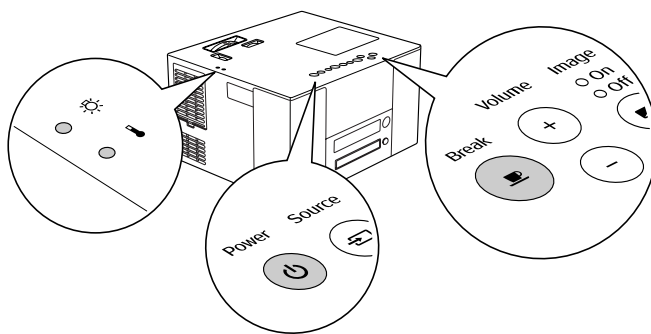

Compruebe el estado en la tabla siguiente y siga los pasos para solucionar el problema.

























\* Si todos los indicadores están apagados, verifique que el cable de alimentación esté conectado correctamente y que el interruptor principal de alimentación esté encendido.



## Cuando se ilumina de manera intermitente alternando verde y naranja



### Error













: de manera intermitente alternando verde y naranja  
: encendido : intermitente : apagado

<p>Rojo </p> <p>Rojo  </p> <p></p>	<p><b>Error interno</b>                  Apague el interruptor principal de alimentación y vuelva a encenderlo. Si el estado del indicador no cambia después de pulsar  y de volver a encenderlo</p>	
<p></p> <p>Rojo  </p> <p></p>	<p><b>Error de ventilador/Error de sensor</b></p>	<p>Desconecte el cable de alimentación de la toma de corriente y diríjase a su proveedor.  p. 68</p>
<p></p> <p>Rojo  </p> <p></p>	<p><b>Error de temperatura elevada (sobrecalentamiento)</b>                  La lámpara se apaga automáticamente y se detiene la proyección. Después de permanecer unos 40 segundos en este estado y de entrar después en el modo de espera, compruebe los 2 elementos indicados a la derecha.                  Si se apagó la unidad, vuelva a encenderla con el interruptor principal de alimentación.</p>	<p> p. 58</p> <p>Si el estado del indicador no cambia después de pulsar  y de volver a encenderlo</p>
<p>Rojo  </p> <p> </p> <p></p>	<p><b>Error de lámpara/La lámpara no se enciende/La lámpara se apaga /Cubierta de la lámpara abierta</b>                  Compruebe si está rota la lámpara.  p. 60</p> <p>La lámpara no está rota</p> <p>La lámpara está rota</p>	<p>Vuelva a insertar la lámpara, encienda el interruptor principal de alimentación de la unidad principal y pulse .</p> <p>Si no se ha solucionado el problema después de volver a insertar la lámpara</p> <p>Diríjase a su proveedor.  p. 68</p>

## Cuando los indicadores o se iluminan de manera intermitente de color naranja

### Advertencia

: encendido : intermitente  
: apagado

















<p></p> <p>Naranja  </p> <p>Verde </p>	<p><b>Refrigeración de alta velocidad en curso</b>                  Puede seguir proyectando en este estado. La proyección terminará automáticamente si se registran más temperaturas altas.</p>	<p>Revise los 2 elementos indicados a la derecha.</p> <ul style="list-style-type: none"> <li>• Deje una distancia mínima de 20 cm entre esta unidad y la pared.</li> <li>• Limpie el filtro de aire.  p. 58</li> </ul>	<p>Si no experimenta ninguna mejoría al pulsar  y encender la unidad, párela y desconecte el cable de alimentación de la toma de corriente. Diríjase a su proveedor.  p. 68</p>
<p>Naranja  </p> <p> </p> <p>Verde </p>	<p><b>Aviso de reemplazo de la lámpara</b>                  Tiene que sustituir la lámpara. Reemplace la lámpara por una nueva lo antes posible. Si sigue utilizándola en este estado, es posible que la lámpara explote.  p. 60</p>		



## Cuando los indicadores o están apagados

**Normal**

● : encendido  : intermitente ○ : apagado









 Naranja  Off Naranja	<p><b>En espera</b> Indica que la unidad está preparada para funcionar.</p>
 Verde  Verde  On Verde	<p><b>Calentando (unos 20 segundos)</b> En el modo de calentamiento, al pulsar  o  no pasa nada. No apague la unidad ni la desenchufe durante el calentamiento, pues podría acortar la vida útil de la lámpara.</p>
 Verde  Verde  On Verde	<p><b>Proyección en curso</b></p>
 Verde  Off Naranja	<p><b>Enfriando (unos 9 segundos)</b> Durante el enfriamiento, se suspende el funcionamiento de todos los botones del mando a distancia y de la unidad principal. Terminado el enfriamiento, entra en el modo de espera. No apague la unidad ni la desenchufe durante el enfriamiento, pues podría acortar la vida útil de la lámpara.</p>
 Verde  Verde  On Verde	<p><b>Intermedio</b> Pulse  para volver a la reproducción normal.</p>

## Si los indicadores no son de ayuda

Si esta unidad no funciona con normalidad, lea las siguientes notas antes de llevarla a reparar. Pero, si la unidad no mejora, pida consejo a su proveedor.

Ante estas situaciones	Revise esto.	Página de referencia
La unidad no se enciende	• ¿El interruptor principal de alimentación está en la posición de encendido?	 p. 13
	• Desconecte el cable de alimentación y vuelva a conectarlo.	 p. 13
	• ¿Está enfriándose el proyector?	 p. 55
	• Si el indicador se enciende y apaga cuando toca el cable de alimentación, apague el interruptor principal. Después, desconecte y vuelva a conectar el cable de alimentación. Si la unidad no mejora, quizás esté estropeado el cable de alimentación. Deje de utilizar el proyector, desconecte el cable de alimentación de la toma de corriente y diríjase a su proveedor.	 p. 68
No aparece ninguna imagen	• ¿El indicador Imagen desactivada está encendido de color naranja?	 p. 24
	• No puede reproducir vídeos DVD si el código de la región del disco no corresponde al de la etiqueta del código de región pegada en el lateral de esta unidad.	 p. 7
	• Pulse  para pasar a DVD.	 p. 39
	• ¿Se ha gastado la lámpara?	 p. 54
Las imágenes salen borrosas o desenfocadas	• ¿Se ha ajustado el enfoque?	 p. 15
	• ¿Todavía está colocada la cubierta del objetivo?	 p. 13
	• ¿Se encuentra el proyector a la distancia correcta?	 p. 62
	• ¿Puede haber condensación?	 p. 5
Las imágenes salen demasiado oscuras	• ¿Está utilizando el modo de color adecuado al entorno?	 p. 19
	• ¿Ya tiene que reemplazar la lámpara?	 p. 59
	• ¿Está ejecutándose el salvapantalla?	 p. 45
El mando a distancia no funciona	• ¿El interruptor de Función/Teclado numérico está en la posición [1 2 3] (entrada numérica)?	 p. 21
	• Con algunos discos no se pueden realizar determinadas operaciones.	-
	• ¿Las pilas están gastadas, o están insertadas incorrectamente?	 p. 11
No se oye nada o un sonido muy débil.	• ¿El volumen está ajustado al mínimo?	 p. 15
	• ¿Está activa la opción de silenciamiento? Pulse  .	-
	• ¿El ajuste de nivel de DVD está configurado como “DVD NIVEL 1”?	 p. 43
El sonido está distorsionado	¿El volumen está demasiado alto?	 p. 15
No puedo cambiar el idioma de audio/subtítulos	Si no se han grabado varios idiomas en el disco, no se pueden cambiar.	-
No aparecen los subtítulos	• Si no hay ningún subtítulo grabado en el disco, no aparecerán en pantalla.	-
	• ¿El idioma de subtítulos está configurado como “DESCONECTAR”?	 p. 34
	• Si utiliza la repetición A-B, los subtítulos no se muestran ni antes ni después de los puntos A y B.	-

## Si utiliza modos de vídeo externos

Ante estas situaciones	Revise esto.	Página de referencia
No aparece ninguna imagen	<ul style="list-style-type: none"> <li>• ¿Está la alimentación para el equipo conectado encendida? Encienda el equipo conectado o inicie la reproducción, según el método de reproducción del equipo conectado.</li> </ul>	 p. 39
	<ul style="list-style-type: none"> <li>• Cuando hay señales conectadas tanto al puerto de entrada S-vídeo como al de Vídeo, sólo estará disponible la señal de S-vídeo. Si desea ver la imagen del equipo conectado al puerto de entrada de vídeo, desconecte el cable del puerto de entrada S-vídeo.</li> </ul>	-
Aparecerá en pantalla “Señal no compatible”	Si no puede proyectar aunque “Señal de vídeo” esté configurado como “Auto” en el menú Información, configure el formato de señal adecuado al equipo.	 p. 52
En pantalla aparece “Sin señal”	<ul style="list-style-type: none"> <li>• ¿Están conectados correctamente los cables?</li> </ul>	 p. 38, 39
	<ul style="list-style-type: none"> <li>• ¿Está encendido el equipo conectado? Encienda el equipo conectado o inicie la reproducción, según el método de reproducción del equipo conectado.</li> </ul>	 p. 39
	<ul style="list-style-type: none"> <li>• Pulse  para pasar a DVD.</li> </ul>	 p. 39
La señal está distorsionada	Si se está usando un alargador de cables, la interferencia eléctrica puede afectar a las señales. Conecte el equipo de amplificación y compruébelo.	-
La imagen está truncada (grande) o pequeña	La unidad detecta y proyecta, automáticamente, la proporción dimensional de la señal de entrada. Si la proporción de aspecto no se proyecta correctamente, pulse  y seleccione la proporción adecuada a la señal de entrada.	-
Los colores de la imagen no son correctos	En el menú Información, configure “Señal de vídeo” con el formato de señal adecuado al equipo.	 p. 52

# Mantenimiento

En esta sección se describen tareas de mantenimiento tales como la limpieza del proyector y el reemplazo de consumibles.

## Limpieza

### Limpieza del filtro de aire

Cuando se acumule polvo en el filtro del aire, o cuando aparezca el mensaje “El proyector está sobrecalentado. Asegúrese de que la salida del aire no esté obstruida y limpie o reemplace el filtro”, limpie el polvo del filtro con una aspiradora.

#### Precaución

Si se acumula polvo en el filtro del aire, puede provocar que la temperatura interna del proyector aumente, lo que puede dar lugar a problemas de funcionamiento o al acortamiento de la vida útil del motor óptico. Se recomienda limpiar estas piezas al menos una vez cada tres meses. Límpielas más a menudo si utiliza el proyector en ambientes con mucho polvo.

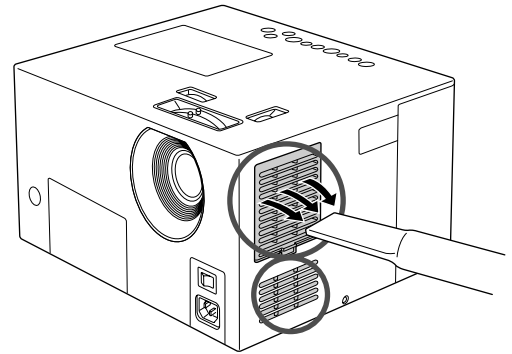

### Limpieza de la unidad principal

Limpie la superficie frotándola suavemente con un paño suave.

Si el proyector está muy sucio, humedezca el paño y añada un poco de detergente neutro. Después, escurra bien el paño antes de limpiar con él la superficie del proyector. Cuando termine, seque la superficie con un paño suave y seco.

#### Precaución

No use sustancias volátiles tales como cera, alcohol o disolvente para limpiar la superficie del proyector. Podrían deformar el proyector y estropear su revestimiento.

### Limpieza del objetivo de proyección

Use un soplador de aire disponible en tiendas de fotografía o un papel de limpieza de lentes para limpiar el objetivo con cuidado.

#### Precaución

No frote el objetivo con objetos duros ni lo someta a golpes, porque podría dañarse fácilmente.

# Período de reemplazo de los consumibles

## Período de reemplazo del filtro de aire

Si el filtro de aire está sucio o roto

Reemplácelo por el filtro de aire opcional. ↗ “Lista de accesorios opcionales y productos consumibles” p. 62

## Período de reemplazo de la lámpara

- Al iniciar la proyección, aparece en pantalla el mensaje “Reemplace la lámpara”.
- La imagen proyectada se oscurece o empieza a deteriorarse.



Consejo

- Para conservar el brillo y la calidad de la imagen iniciales, el mensaje de reemplazo de la lámpara aparece al cabo de 1900 horas de uso. El momento en el que aparece este mensaje depende de los ajustes del modo de color y las condiciones en que se haya utilizado esta unidad.
- Si sigue utilizando la lámpara transcurrido este periodo, aumenta la probabilidad de que se rompa. Cuando aparece el mensaje de reemplazo de la lámpara, reemplácela por una nueva lo antes posible, aunque todavía funcione.
- Según las características de la lámpara y cómo se haya usado, la lámpara se volverá oscura o dejará de funcionar antes de que aparezca el mensaje de aviso de reemplazo. Siempre deberá tener una lámpara de repuesto preparada para usarla si es necesario.
- Pida una lámpara de repuesto a su proveedor.

# Cómo reemplazar productos consumibles

## Reemplazo del filtro de aire



Consejo

Deseche los filtros de aire usados adecuadamente de acuerdo con las normas locales de residuos.  
Filtro: polipropileno

**1** Después de apagar la unidad, de que se haya enfriado y de que el proyector emita dos pitidos, encienda el interruptor principal de alimentación.

**2** Retire la cubierta del filtro de aire.

Coloque el dedo en el orificio y levántelo.

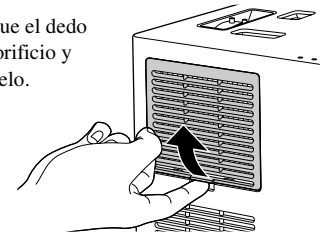

## Reemplazo de la lámpara

Precaución

La lámpara está caliente justo después de usarla. Después de apagar la unidad, espere aproximadamente una hora antes de reemplazar la lámpara para que se enfríe totalmente.

**1** Después de apagar la unidad, de que se haya enfriado y de que el proyector emita dos pitidos, encienda el interruptor principal de alimentación.

**2** Saque la cubierta de la lámpara insertando el destornillador suministrado con la lámpara de repuesto en el pestillo de la cubierta.

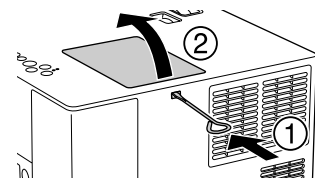

**6** Atornille firmemente los tornillos de fijación de la lámpara.

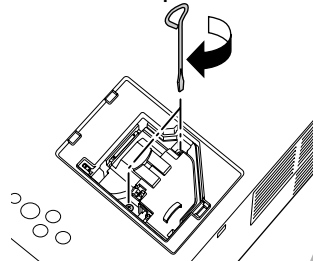

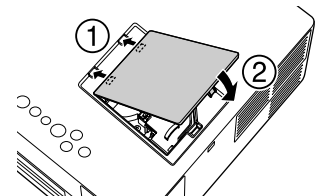

**7** Instale la cubierta de la lámpara.



## Puesta a cero del tiempo de funcionamiento de la lámpara

Después de cambiar la lámpara, no olvide inicializar el ajuste Horas lámpara.

El proyector lleva integrado un contador del tiempo de funcionamiento de la lámpara y el mensaje de reemplazo de la lámpara se muestra según los datos de ese contador.

**1** Encienda el interruptor principal de alimentación de la unidad principal y pulse . Si la lámpara no se enciende, pulse .

**2** Si pulsa  varias veces durante la proyección, aparecerá el mensaje “Restablecer h. lámpara”.

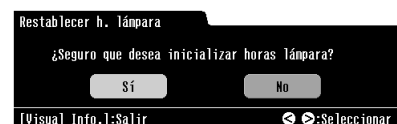

**3** Extraiga el filtro del aire antiguo.

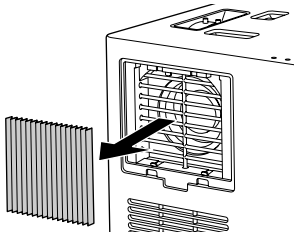

**4** Instale el nuevo filtro de aire.

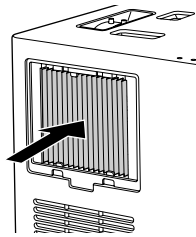

**5** Instale la cubierta del filtro.

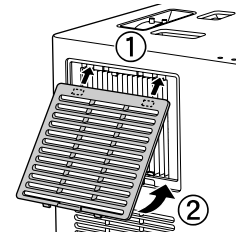

**3** Afloje los dos tornillos de fijación de la lámpara.

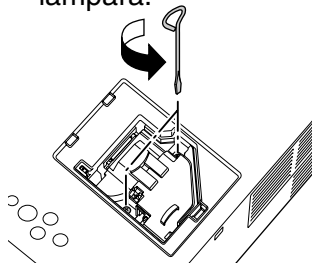

**4** Extraiga la lámpara antigua.

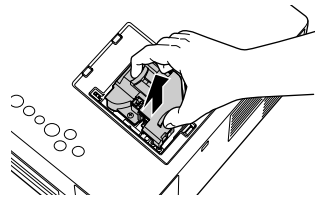

**5** Instale la lámpara nueva.

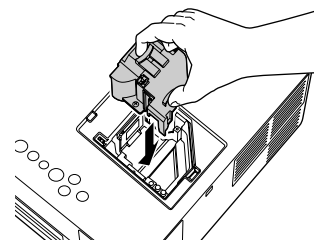

**Precaución**

- Instale la lámpara y su cubierta firmemente. Por motivos de seguridad de esta unidad, la lámpara no se encenderá si ésta o su cubierta no están instaladas correctamente.
- La lámpara contiene mercurio. Deseche las lámparas usadas adecuadamente de acuerdo con las normas locales de residuos.

**3** Pulse y seleccione "Sí". Se restablecerá cuando pulse .



# Lista de accesorios opcionales y productos consumibles

Estos son los accesorios opcionales y los productos consumibles disponibles. Esta lista de accesorios opcionales está actualizada hasta agosto de 2005. Los detalles de los accesorios están sujetos a cambios sin previo aviso.

## Productos consumibles

Lámpara ELPLP33 (1 lámpara) Para reemplazar las lámparas gastadas.	Set filtro de Aire ELPAF09 (1 filtro de aire) Para reemplazar los filtros de aire gastados.
--	---

## Accesorios opcionales

Pantalla portátil video proyectores ELPSC06 Pantalla portátil 60 pulgadas ELPSC07 Pantalla portátil 80 pulgadas ELPSC08 Una pantalla compacta fácil de transportar. (Proporción de aspecto 4:3)	Subwoofer alimentado ELPSP01 Para disfrutar de bajos más ricos y potentes.
---	---

# Distancia de proyección y tamaño de la pantalla

Consulte la tabla siguiente y coloque la unidad en una posición que permita la mejor proyección posible para el tamaño de la pantalla.

Unidades: cm

Tamaño de la pantalla 16:9		Distancia de proyección	
		Mínima (Ajuste de zoom Gran ang.)	Máxima (Ajuste de zoom Tele)
30 pulg.	66 x 37	73 - 111	
40 pulg.	89 x 50	99 - 149	
60 pulg.	130 x 70	149 - 225	
80 pulg.	180 x 100	200 - 301	
100 pulg.	220 x 120	251 - 377	
120 pulg.	270 x 150	301 - 453	
150 pulg.	330 x 190	377 - 567	

Unidades: cm

Tamaño de la pantalla 4:3		Distancia de proyección	
		Mínima (Ajuste de zoom Gran ang.)	Máxima (Ajuste de zoom Tele)
30 pulg.	61 x 46	90 - 136	
40 pulg.	81 x 61	121 - 183	
60 pulg.	120 x 90	183 - 276	
80 pulg.	160 x 120	245 - 369	
100 pulg.	200 x 150	307 - 462	
120 pulg.	240 x 180	369 - 555	
150 pulg.	300 x 230	462 - 694	



# Especificaciones / Resoluciones compatibles

Nombre del producto	EMP-TWD1			
Dimensiones	340 (an.) x 180 (al.) x 310 (prof.) mm (pies excluidos)			
Tamaño del panel	0,55 pulg. de ancho			
Método de proyección	Matriz activa de polisilicio TFT			
Resolución	409.920 píxeles (854 [anch.] x 480 [al.] puntos) x 3			
Ajuste del enfoque	Manual			
Ajuste del zoom	Manual (aprox. 1:1,5)			
Control giratorio del objetivo	Manual (vertical máximo aprox. 50%, horizontal máximo aprox. 25%)			
Lámpara (fuente de luz)	Lámpara UHE, 135 W, N° de modelo: ELPLP33			
Fuente de alimentación	100-240 VAC 50/60 Hz 2,6 - 1,2 A			
	Consumo En funcionamiento: 230 W (área de 100 - 120 V), 220 W (área de 220 - 240 V) En ahorro de energía: 6 W (área de 100 - 120 V), 9 W (área de 220 - 240 V)			
Temperatura en funcionamiento	+5° - +35°C (41° - 95°F) (Sin condensación)			
Temperatura de almacenamiento	De -10° - +60°C (14° - 140°F) (Sin condensación)			
Peso	Aproximadamente 7,0 kg			
Conectores	Entrada	Puerto de audio	1	1 toma RCA
		Puerto S-vídeo	1	Mini DIN de 4 clavijas
		Puerto Vídeo	1	1 toma RCA
	Salida	Puerto Subwoofer	1	1 toma RCA
		Puerto Óptico de Salida de Audio	1	Toma óptica cuadrada
		Toma de auriculares	1	Mini toma de 3,5 mm
Altavoz	Nivel de presión de onda de sonido de salida 79 dB/Wm Entrada máxima (JIS) 10 W Impedancia nominal 4 Ω			
Salida de audio	Salida de audio analógica	1 sistema de altavoces: Salida máxima aplicada 10 W + 10 W (10% THD JEITA/4 Ω)		
		1 sistema de auriculares: 12 mW/32 Impedancia aceptable 16 Ω - 1 kΩ		
		1 sistema de subwoofer (I+D): 0,25 Vrms/27 kΩ		
		Intervalo dinámico de 70 dB (JEITA) o más		
	Distorsión armónica total 0,5% (JEITA) o menos			
Salida de audio digital	Ligera: de -21 dBm a -15 dBm			
Tipos de disco legibles	DVD de vídeo, CD de vídeo, SVCD, CD de audio, CD-R/RW (CD de audio, CD de vídeo, SVCD, MP3/WMA, formato JPEG), DVD-R/RW (formato de vídeo DVD)			



Pixelworks DNX™ IC está instalado en esta unidad.

## Vídeo compuesto/S-vídeo

Señal	Resolución	Modo de aspecto	
		Normal	Gran ang.
TV (NTSC)	640 × 480	640 × 480 (4:3)	854 × 480 (16:9)
TV (PAL, SECAM)	768 × 576	640 × 480 (4:3)	854 × 480 (16:9)

## Seguridad

### USA

UL60950 3rd Edition

UL60065 7th Edition

### Canada

CSA C22.2 No.60950

CSA C22.2 No.60065

### European Community

The Low Voltage Directive

(73/23/EEC)

IEC60950 3rd Edition

IEC60065 7th Edition

## EMC

### USA

FCC Part 15B Class B (DoC)

### Canada

ICES-003 Class B

### European Community

The EMC Directive

(89/336/EEC)

EN55022 Class B

EN55024

IEC/EN61000-3-2

IEC/EN61000-3-3

EN55013: 2001+AI: 2003

EN55020: 2002+AI: 2003

EN61000-4-2

EN61000-4-3

EN61000-4-4

### Australia/New Zealand

AS/NZS CISPR 22:2002 Class B

AS/NZS CISPR 13

## **DECLARATION of CONFORMITY**

According to 47CFR, Part 2 and 15  
Class B Personal Computers and Peripherals; and/or  
CPU Boards and Power Supplies used with Class B  
Personal Computers

We : EPSON AMERICA, INC.  
Located at : 3840 Kilroy Airport Way  
MS: 3-13  
Long Beach, CA 90806  
Tel : 562-290-5254

Declare under sole responsibility that the product identified herein, complies with 47CFR Part 2 and 15 of the FCC rules as a Class B digital device. Each product marketed, is identical to the representative unit tested and found to be compliant with the standards. Records maintained continue to reflect the equipment being produced can be expected to be within the variation accepted, due to quantity production and testing on a statistical basis as required by 47CFR 2.909. Operation is subject to the following two conditions : (1) this device may not cause harmful interference, and (2) this device must accept any interference received, including interference that may cause undesired operation.

Trade Name : EPSON  
Type of Product : Projector  
Model : EMP-TWD1

### **FCC Compliance Statement For United States Users**

This equipment has been tested and found to comply with the limits for a Class B digital device, pursuant to Part 15 of the FCC Rules. These limits are designed to provide reasonable protection against harmful interference in a residential installation. This equipment generates, uses, and can radiate radio frequency energy and, if not installed and used in accordance with the instructions, may cause harmful interference to radio or television reception. However, there is no guarantee that interference will not occur in a particular installation. If this equipment does cause interference to radio and television reception, which can be determined by turning the equipment off and on, the user is encouraged to try to correct the interference by one or more of the following measures.

- Reorient or relocate the receiving antenna.
- Increase the separation between the equipment and receiver.
- Connect the equipment into an outlet on a circuit different from that to which the receiver is connected.
- Consult the dealer or an experienced radio/TV technician for help.

### **WARNING**

The connection of a non-shielded equipment interface cable to this equipment will invalidate the FCC Certification or Declaration of this device and may cause interference levels which exceed the limits established by the FCC for this equipment. It is the responsibility of the user to obtain and use a shielded equipment interface cable with this device. If this equipment has more than one interface connector, do not leave cables connected to unused interfaces. Changes or modifications not expressly approved by the manufacturer could void the user's authority to operate the equipment.

# Glosario

## JPEG

Formato de archivo para guardar archivos de imágenes. La mayoría de las imágenes fotografiadas con cámaras digitales se guardan en el formato JPEG.

## MP3

Siglas de "MPEG1 Audio Layer-3" (capa de audio 3 MPEG), un estándar de compresión de audio. Permite reducir notablemente el tamaño de los datos conservando un sonido de alta calidad.

## NTSC

Siglas del "National Television Standards Committee" (Comité Nacional de Normas de Televisión), que designan un sistema de transmisión de televisión a color por ondas analógicas. Este sistema se utiliza en Japón, EE.UU. e Iberoamérica.

## PAL

Siglas de la "Phase Alteration by Line" (Alteración fásica por línea), que designan un sistema de transmisión de televisión a color por ondas analógicas. Este sistema se utiliza en China, Europa occidental (excepto Francia) y en otros países africanos y asiáticos.

## SECAM

Siglas de "Sequential Couleur A Memoire" (Color secuencial según memoria), que designa un sistema de transmisión de televisión a color por ondas analógicas. Este sistema se utiliza en Francia, Europa oriental, la antigua Unión Soviética, Oriente Medio y en algunas naciones africanas.

## WMA

Siglas de "Windows Media Audio" (audio de Windows Media), una tecnología de compresión de audio desarrollada por Microsoft Corporation of America. Los datos WMA se pueden codificar con Reproductor de Windows Media versiones 7 y 7.1, Reproductor de Windows Media para Windows XP, o con la serie Reproductor de Windows Media 9. Windows Media y el logotipo de Windows son marcas comerciales o marcas comerciales registradas de Microsoft Corporation of America, en Estados Unidos y otros países. Para codificar archivos WMA, le rogamos que utilice aplicaciones certificadas por Microsoft Corporation of America. Si utiliza una aplicación sin certificar, es posible que no funcione correctamente.

## Proporción de aspecto

Relación entre la longitud y la altura de una imagen. Las imágenes de HDTV tienen una proporción de aspecto de 16:9 y aparecen alargadas. La relación de aspecto de las imágenes estándar es de 4:3.

## Enfriamiento

Proceso que enfría la lámpara después de las altas temperaturas alcanzadas durante la proyección. Se realiza automáticamente cuando se apaga esta unidad. No desenchufe el cable de alimentación durante el enfriamiento. Si el enfriamiento no se realiza correctamente, la lámpara o la estructura interna de la unidad principal pueden sobrecalentarse y se reduciría la vida útil de la lámpara o se averiaría esta unidad. Cuando termina el enfriamiento, la unidad principal emite dos pitidos.

## Bloqueo infantil

Para censurar escenas a los niños. También hay ajustes de nivel de presentación para los vídeos DVD que contienen escenas no indicadas para espectadores muy jóvenes.

## Intervalo dinámico

Muestra el intervalo de valores mínimo y máximo de nivel de audio grabados en un disco expresados en decibelios (dB). Los valores de intervalo dinámico indican qué señales detalladas se pueden reproducir en diversos equipos.

## Salida digital óptica

Convierte la señal de audio en una señal digital y permite su transmisión por fibra óptica. Tiene la ventaja de que no se producen interferencias, al contrario que con los medios convencionales, cuando el cable puede detectar interferencias externas.

## Control de reproducción (PBC)

Un método de reproducción de CDs de vídeo. Puede seleccionar la pantalla o la información que desee visualizar en la pantalla de menú.

## Términos relacionados con discos

### Título/Capítulo/Pista

Una película de DVD se divide en unidades llamadas "títulos", que contienen capítulos. Los CDs de vídeo y de audio se dividen en unidades llamadas "pistas".

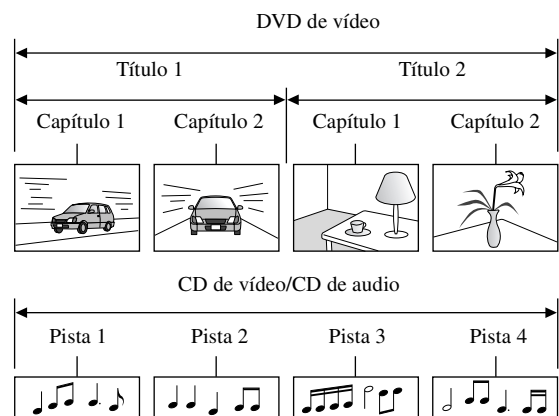

# Índice

<b>A</b>	
Accesorios opcionales .....	62
Ajuste del enfoque .....	15
Ajuste del zoom .....	15
Ángulo .....	34
Archivo .....	23
AUDIO, menú .....	46
Auriculares .....	40
<b>B</b>	
Barra de estado .....	26
Barra de menús .....	35
Bloqueo de la bandeja .....	37
BLOQUEO INFANTIL .....	46
Brillo .....	50
<b>C</b>	
Capítulo .....	66
Cómo reemplazar las pilas .....	11
COMPR. GAMA DINÁMICA .....	46
Consumibles, productos .....	62
Contraste .....	50
Control giratorio del objetivo .....	15
<b>D</b>	
Dolby Digital .....	46
<b>E</b>	
En espera .....	55
ESP. AUTOMÁTICA .....	36
<b>F</b>	
Fuente .....	52
FUENTE DE IMAGEN .....	45
<b>G</b>	
Grupo (carpeta) .....	23
GUÍA EN PANTALLA .....	46
<b>H</b>	
Horas lámpara .....	52
<b>I</b>	
IDIOMA EN PANTALLA .....	45
Imagen activada/desactivada .....	24
IMAGEN, menú .....	45
Indicator .....	53
Información .....	52
Intensidad del color .....	50
Intermedio .....	19
Interruptor principal de alimentación .....	13
<b>J</b>	
JPEG .....	23
<b>K</b>	
Keystone .....	50
<b>L</b>	
Limpieza de la unidad principal .....	58
Limpieza del filtro de aire .....	58
Limpieza del objetivo .....	58
<b>M</b>	
Mando a distancia .....	10
Menú .....	21
Menú IDIOMA .....	45
MEZCLA .....	46
Modo alta altitud .....	52
Modo de color .....	19
MP3 .....	23
<b>N</b>	
Nitidez .....	50
Nivel de DVD .....	43
Nivel de entrada de audio .....	43
<b>O</b>	
OTROS, menú .....	46
<b>P</b>	
PBC (control de reproducción) .....	22
Período de reemplazo de la lámpara .....	59
Pista .....	66
Proporción dimensional .....	57, 66
Puerto de entrada de alimentación .....	8
Puerto de entrada de S-vídeo .....	39
Puerto de entrada de vídeo .....	38
Puesta a cero del tiempo de funcionamiento de la lámpara .....	60
<b>R</b>	
REANUDAR .....	46
Reemplazo de la lámpara .....	60
Reemplazo del filtro de aire .....	60
Regulador de la intensidad luminosa .....	20
Reproducción de presentación de diapositivas .....	23
<b>S</b>	
SALIDA DE AUDIO DIGITAL .....	46
SALVAPANTALLA .....	45
Señal de entrada .....	52
Señal de vídeo .....	52
Silenciamiento .....	19
Sobrecalentamiento .....	54
SVCD .....	7
<b>T</b>	
TIPO DE ARCHIVO .....	45
Título .....	66
Tono .....	50
<b>V</b>	
Ventana de visualización .....	14
Ventilación de entrada de aire .....	8
Ventilación de salida de aire .....	8
Volumen .....	15

# Lista de direcciones

Esta lista de direcciones está actualizada al 6 de diciembre del 2004.

Se podrá obtener una dirección de contacto más actualizada del sitio en Internet correspondiente indicado aquí. Si no encuentra lo que necesita en cualquiera de estas páginas, visite la página principal de Epson en [www.epson.com](http://www.epson.com).

## < EUROPE >

### AUSTRIA :

#### **EPSON Support Center Austria**

Tech. Help Desk:  
00491805 235470  
Web Address:  
<http://www.epson.at>

### BELGIUM :

#### **EPSON Support Center BeNeLux**

Tech. Help Desk:  
032 702 22082  
Web Address:  
<http://www.epson.be>

### BULGARIA :

#### **PROSOFT**

6. AIJendov Str. BG-1113 Sofia  
Tel: 00359.2.730.231  
Fax: 00359.2.9711049  
E-mail: [Prosoft@internet-BG.BG](mailto:Prosoft@internet-BG.BG)

### CROATIA :

#### **Recro d.d.**

Trg. Sportova 11  
HR-10000 Zagreb  
Tel: 00385.1.6350.777  
Fax: 00385.1.6350.716  
E-mail: [recro@recro.hr](mailto:recro@recro.hr)  
Web Address:  
<http://Www.recro.hr>

### CYPRUS :

#### **CTC- INFOCOM**

6a. Ionos Str., Engomi  
P. O. Box 1744  
2406 Nicosia, Cyprus  
Tel: 00357.2.458477  
Fax: 00357.2.668490

### CZECH :

#### **EPRINT s.r.o.**

Stresovicka 49  
CZ-16200 Praha 6  
Tel: 00420.2.20180610  
Fax: 00420.2.20180611  
E-mail: [eprint@mbx.vol.cz](mailto:eprint@mbx.vol.cz)

### DENMARK :

Tech. Help Desk: 70 279 273  
Web Address:  
<http://www.epson.dk>

### FINLAND :

Tech. Help Desk: 0201 552090  
(note. Some geographical areas  
excluded)  
Web Address:  
<http://www.epson.fi>

### FRANCE :

#### **EPSON France,**

68 bis rue Marjolin, F-92300  
Levallois,  
Tech. Help Desk: 0.821.017.017  
Web Address:  
<http://www.epson.fr>

### GERMANY :

#### **EPSON Deutschland GmbH**

Zulpicher StraBe 6 40549 Dusseldorf  
Tech. Help Desk: 01805 235470  
Web Address:  
<http://www.epson.de>

### GREECE :

#### **Pouliadis Ass. Corp.**

Aristotelous St. 3  
GR-19674 Athens  
Tel: 0030.1.9242072  
Fax: 0030.1.9441066

### HUNGARY :

#### **R.A. Trade Kft.**

Petofi Sandor u. 64  
H-2040 Budaor  
Tel: 0036.23.415.317  
Fax: 0036.23.417.310

### IRELAND :

Tech. Help Desk: 01 679 9015  
Web Address:  
<http://www.epson.ie>

### ITALY :

#### **EPSON Italia s.p.a.**

Assistenza e Servizio Clienti Viale F.  
Lli Casiragi, 427 20099 Sesto San  
Giovanni (MI)  
Tech. Help Desk: 02.29400341  
Web Address:  
<http://www.epson.it>

### LUXEMBURG :

#### **EPSON Support Center BeNeLux**

Tech. Help Desk: 0032 70 222082  
Web Address:  
<http://www.epson.be>

### MACEDONIA :

#### **Rema Kompjuteri d.o.o.**

St. Naroden Front 19a lok 16  
91000 Skopje/ Macedonia  
Tel: 00389.91.118159  
Fax: 00389.91.118159

### NETHERLANDS :

#### **EPSON Support Center BeNeLux**

Tech. Help Desk: 043 3515752  
Web Address:  
<http://www.epson.nl>

### NORWAY :

Tech. Help Desk: 815 35 180  
Web Address:  
<http://www.epson.no>

### POLAND :

#### **FOR EVER Sp. z.o.o.**

Ul. Frankciska Kawy 44 PL- 01-496  
Warszawa  
Tel: 0048.22.638.9782  
Fax: 0048.22.638.9786  
E-mail: [office@for-ever.com.pl](mailto:office@for-ever.com.pl)

### PORTUGAL :

#### **EPSON Portugal, S.A.**

Rua do Progresso, 471-1  
Perafita- Apartado 5132  
Tech. Help Desk: 0808 200015  
Web Address:  
<http://www.epson.pt>

### ROMANIA :

#### **MB Distribution S.R. L.**

162, Barbu Vacarescu Blvd. Sector 2  
RO- 71422 Bucharest  
Tel: 0040.1.2300314  
Fax: 0040.1.2300313  
E-mail: [office@mbd-epson.ro](mailto:office@mbd-epson.ro)

**SLOVAKIA :****Print Trade spol. s.r.o.**

Cajkovskeho 8  
SK-98401 Lucenec  
Tel: 00421.863.4331517  
Fax: 00421.863.4325656  
E-mail: Prntrd@lc.psg.SK  
Web Address:  
<http://www.printtrade.sk>

**SLOVENIA :****Repro Ljubljana d.o.o.**

Smartinska 106  
SLO-1001 Ljubljana  
Tel: 00386.61.1853411  
Fax: 00386.61.1400126

**SPAIN :****EPSON IBERICA, S.A.**

Avda. Roma 18-26,  
08290 Cerdanyola del Valles,  
Barcelona, SPAIN  
Tech. Help Desk: 902.404142  
E-mail: soporte@epson.es  
Web Address:  
<http://www.epson.es>

**SWEDEN :**

Tech. Help Desk: 077 140 01 34  
Web Address:  
<http://www.epson.se>

**SWITZERLAND :****EXCOM Service AG**

Moosacher Str. 6  
CH-8820 Wadenswil  
Tel: 01.7822111  
Fax: 01.7822349  
Web Address:  
<http://www.excom.ch>

**TURKEY :****Romar Pazarlama Sanayi ve TIC. A.S.**

Rihtim Cad. No. 201  
Tahir Han  
TR-Karakoy-Istanbul  
Tel: 0090.212.2520809  
Fax: 0090.212.2580804

**UNITED KINGDOM :****EPSON (UK) Ltd.**

Campus 100, Maylands Avenue  
Hemel Hempstead, Herts, HP2 7TJ  
Tech. Help Desk: 0990 133640  
Web Address:  
<http://www.epson.co.uk>

**YUGOSLAVIA :****BS Procesor d.o.o.**

Hadzi Nikole Zivkovicica 2  
11000 Beograd  
Tel: 00381.11.639610  
Fax: 00381.11.639610

**< OCEANIA >****AUSTRALIA :****EPSON AUSTRALIA  
PTYLIMITED**

3, Talavera Road,  
N.Ryde NSW 2113,  
AUSTRALIA  
Tel: 1300 361 054  
Web Address:  
<http://www.epson.com.au>









Todos los derechos reservados. Ninguna parte de esta publicación podrá ser reproducida, almacenada en un sistema de recuperación ni transmitida en forma alguna ni por ningún medio electrónico, mecánico, de fotocopiado, de grabación o cualquier otro, sin el previo consentimiento por escrito de SEIKO EPSON CORPORATION. No se asume ninguna responsabilidad de patentes con respecto al uso de la información contenida en este documento. Tampoco se asume ninguna responsabilidad con respecto a los daños resultantes del uso de la información contenida en este documento.

Ni SEIKO EPSON CORPORATION ni sus filiales se responsabilizarán ante el comprador del producto o ante terceras personas de las pérdidas, costes o gastos derivados de accidentes, usos incorrectos o no previstos, modificaciones no autorizadas, reparaciones o alteraciones del producto por parte del comprador o de terceros o derivados (excepto en Estados Unidos) del incumplimiento de las instrucciones de uso y mantenimiento facilitadas por SEIKO EPSON CORPORATION.

SEIKO EPSON CORPORATION no se responsabiliza de los daños o problemas derivados del uso de opciones o consumibles que no sean productos originales EPSON u homologados por SEIKO EPSON CORPORATION.

**Aviso general:**

EPSON es una marca comercial registrada de SEIKO EPSON CORPORATION.

Esta función ha sido desarrollada con el permiso de Dolby Digital Laboratories. Dolby y el símbolo de D doble son marcas comerciales registradas de Dolby Laboratories.

Esta función ha sido desarrollada con el permiso de la empresa Digital Theater Systems. , DTS y DTS 2.0 + DIGITAL OUT son marcas comerciales registradas de Digital Theater Systems, Inc.

El logotipo 3LCD es una marca comercial de SEIKO EPSON CORPORATION.

Windows Media y el logotipo de Windows son marcas comerciales o marcas comerciales registradas de Microsoft Corporation of America, en Estados Unidos y otros países.

Pixelworks y DNX son marcas comerciales de Pixelworks, Inc.

El logotipo de vídeo DVD es una marca comercial.

Los nombres de otros productos utilizados en esta documentación se citan también con el mero fin de su identificación y son marcas comerciales de sus propietarios respectivos. EPSON renuncia a cualquier derecho sobre esas marcas.

**EPSON®**

