

# Betjeningsvejledning



Introduktion .....	2
Dele .....	2
Kontrolpanel .....	3



Ilægning af papir .....	4
Valg af papir.....	4
Ilægning af papir i EPSON STYLUS PHOTO RX.....	4



Kopiering .....	6
Placering af en original på dokumentpladen.....	6
Kopiering af tekst og grafik .....	7
Kopiering af et foto .....	8
Valg af kopieringskvalitet.....	9



Udskrivning fra et digitalt kamera.....	10
Kompatible kort og deres placering.....	10
Isætning af et hukommelseskort .....	11
Udskrivning af fotos .....	11
Tilslutning af kameraet .....	15



Udskrivning ud fra dias eller negativer.....	16
Fjernelse af dokumentmåtten og filmholderen.....	16
Placering af 35 mm-dias i holderen .....	17
Placering af 35 mm-filmstrimler i holderen .....	17
Udskrivning af fotos .....	18



Vedligeholdelse og transport af EPSON STYLUS PHOTO RX .....	19
Udskiftning af blækpatroner.....	19
Kontrol og rensning af skrivehovedet .....	21
Justering af skrivehovedet .....	22
Transport af EPSON STYLUS PHOTO RX .....	23



Problemløsning .....	24
LCD-meddelelser .....	24
Problemer og løsninger .....	25
Kundeservice .....	26



Meddelelser .....	27
Vigtige sikkerhedsforskrifter .....	27
Oplysninger om copyright .....	28

Indeks.....	30
-------------	----

# Introduktion

Når du har installeret din EPSON STYLUS™ PHOTO RX som beskrevet på arket *Start her*, skal du fortsætte her:

- Ilæg papir
- Tag en hurtig kopi af et dokument eller foto
- Udskriv fotos, der er gemt på hukommelseskortet
- Udskriv fotos fra dias og negativer
- Udskriv fotos fra et digitalt kamera
- Udfør rutinemæssig vedligeholdelse
- Løs simple problemer

I denne vejledning beskrives, hvordan du udfører disse handlinger uden at skulle tænde computeren. Selvfølgelig kan EPSON STYLUS PHOTO RX meget mere, når du slutter den til en Windows®- eller Macintosh®-computer – f.eks. forbedre farve og kvalitet på dine udskrifter og scannede billeder eller gendanne farven på falmende fotos.

Se *Betjeningsvejledning* på skærmen for at få hjælp til at bruge EPSON STYLUS PHOTO RX sammen med en computer. Et ikon til vejledningen placeres automatisk på skrivebordet, når du installerer softwaren.

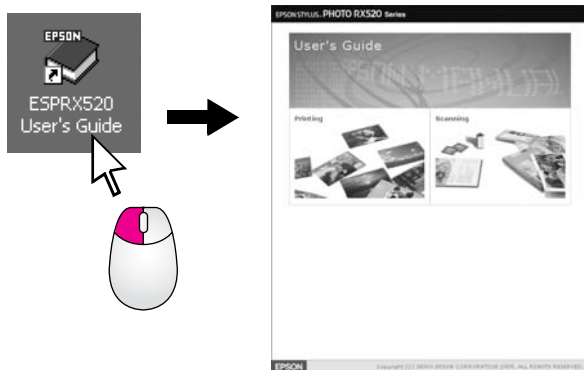

Følg retningslinjerne nedenfor, når du læser instruktionerne:

## ⚠ Advarsel!

Advarsler skal følges omhyggeligt for at undgå personskade.

## ⚠ Forsigtig!

Forholdsreglerne skal følges for at undgå beskadigelse af udstyret.

## ℹ Bemærk!

Noterne indeholder vigtige oplysninger om din EPSON STYLUS PHOTO RX.

## 💡 Tip:

Tip indeholder tip til bedre kopiering, scanning og udskrivning.

## Dele

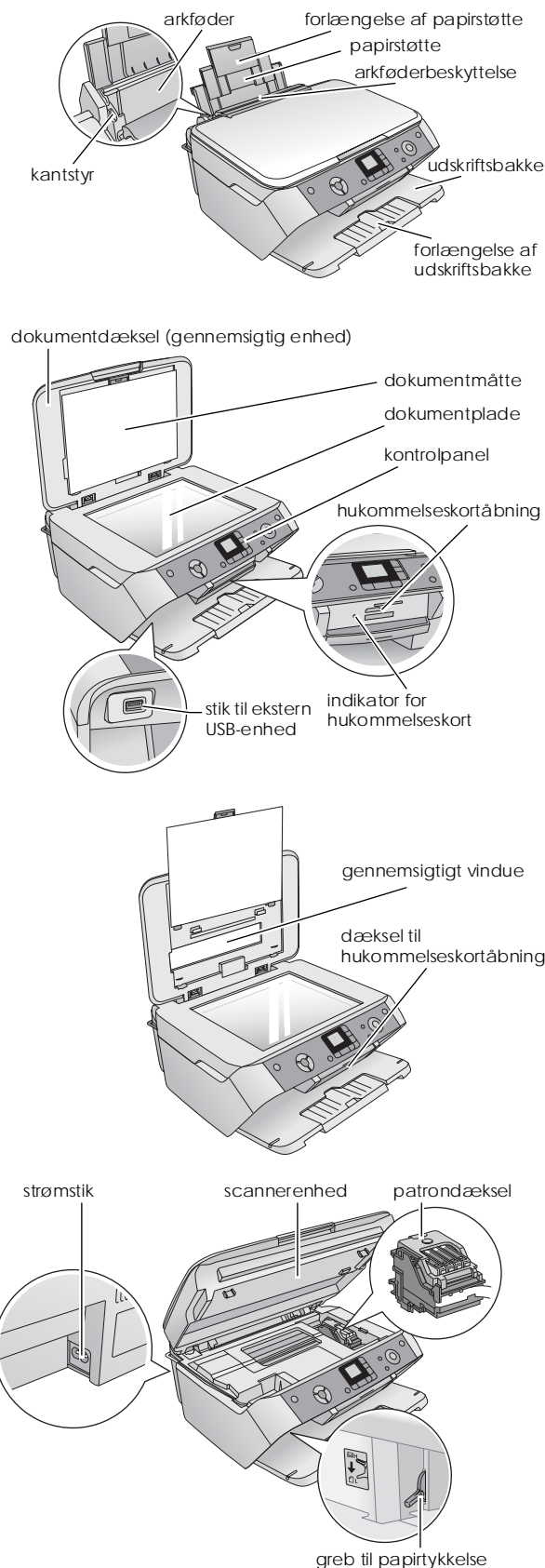

# Kontrolpanel

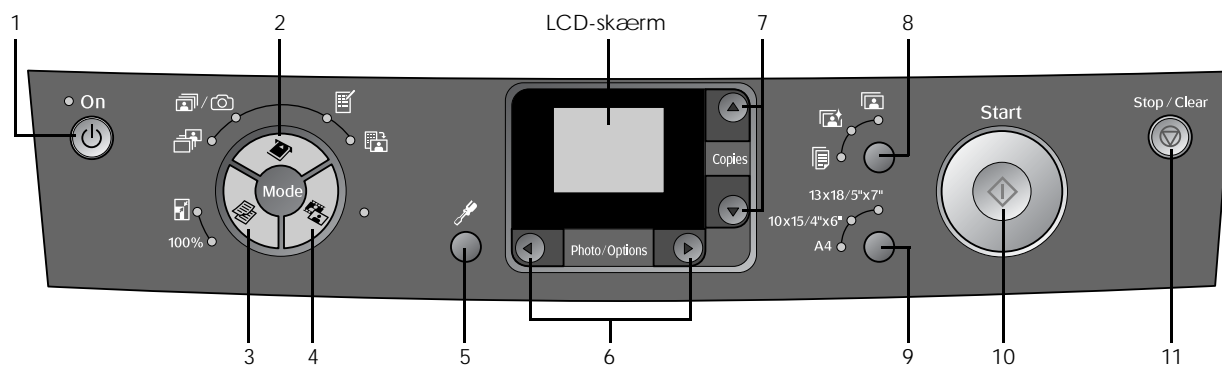

## Knapper

	Knapper	Funktion
1	On (Til)	Tryk her for at slukke og tænde EPSON STYLUS PHOTO RX.
2	hukommelseskort    	<p>Tryk her for at udskrive fotos fra et hukommelseskort.</p> <p>Indstillinger på hukommelseskort:</p> <p><b>Print Select (Udskriv de markerede):</b> Vælg denne indstilling for at vælge de fotos, du vil udskrive.</p> <p><b>Print All/PictBridge (Udskriv alle/PictBridge):</b> Vælg denne indstilling for at udskrive alle fotos på hukommelseskortet eller for at udskrive fotos ved hjælp af de DPOF-oplysninger, der er gemt på hukommelseskortet.</p> <p><b>Bemærk!</b> <i>DPOF-tilstand er kun tilgængelig, når fotos på hukommelseskortet indeholder DPOF-oplysninger. Hvis du vil udskrive alle fotos på hukommelseskortet, skal du deaktivere DPOF-tilstanden på kameraet.</i></p> <p> <b>Print Index Sheet (Udskriv indeksark):</b> Vælg denne indstilling for at udskrive miniaturebilleder af de fotos, der er på hukommelseskortet.</p> <p> <b>Print from Index Sheet (Udskriv fra indeksark):</b> Vælg denne indstilling for at udskrive de fotos, du har markeret på indeksarket. Dette vælges automatisk efter udskrivning af indeksarket for et hukommelseskort.</p>
3	Copy (Kopier)  100%  	<p>Tryk her for at vælge kopieringstilstand.</p> <p>Der er følgende indstillinger i kopieringstilstand:</p> <p><b>100%:</b> Vælg denne indstilling for at udskrive dine fotos i den faktiske størrelse.</p> <p><b>Fit to Page (Tilpas til side):</b> Vælg denne indstilling for at reducere eller øge størrelsen på det kopierede foto, så det passer til den valgte papirstørrelse.</p>

	Knapper	Funktion
4	Film/Photo (Film/Foto)	Tryk her for at udskrive fra fotos, negativer, film eller dias. Du kan udskrive dem, som de er, eller du kan udskrive dem med farverestaurering.
5	Setup/Utilities (Konfiguration/Værktøjer)	Tryk her for at køre vedligeholdelsesprogrammer eller for at justere forskellige indstillinger.
6	Photo/Options (Fotos/Indstillinger)	Tryk her for at vælge det foto, du vil udskrive, for at vælge kopi i farver eller sort/hvid eller for at vælge installationsfunktioner og værktøjer.
7	Copies (Antal kopier)	Tryk her for at vælge antallet af kopier, for at vælge tal ved brug af værktøjet Head Alignment (Justering af skrivehovedet) eller for at vælge funktioner til Auto Photo Fine (Automatisk finjustering af billeder).
8	Papirtype	Tryk her for at vælge, hvilken papirtype der er lagt i arkføderen. Du kan vælge almindeligt papir, Photo Paper eller Matte Paper.
		Matte Paper
		Photo Paper
		Almindeligt papir
9	Papirstørrelse	Tryk her for at vælge, hvilken papirstørrelse der er lagt i arkføderen. Du kan vælge A4, 10 x 15 eller 13 x 18 .
10	Start (Start)	Tryk her for at starte scanning, udskrivning eller kopiering.
11	Stop/Clear (Stop/Slet)	Tryk her for at stoppe scanning, udskrivning eller kopiering eller for at nulstille de valgte indstillinger.

## LCD-skærm

På denne skærm vises eksempler på de valgte fotos, eller der vises de indstillinger, som du kan ændre ved hjælp af knapperne.



# Ilægning af papir

Epson tilbyder en omfattende serie specialpapir, som giver enestående resultater, når de anvendes sammen med Epson-printere og -blæk. Den valgte papirtype har indflydelse på, hvordan udskrifterne ser ud. Sørg for at vælge den korrekte papirtype til det pågældende job.

## Valg af papir

Før du udskriver, skal du vælge den korrekte indstilling for papirtype på kontrolpanelet. Denne vigtige indstilling fortæller EPSON STYLUS PHOTO RX, hvilken slags papir du anvender, så tilførslen af blæk kan justeres derefter.

Vælg mellem følgende Epson-papirtyper og indstillinger.

Papirtype	Størrelse	Indstilling for papirtype	Ilægningskapacitet
EPSON Bright White Ink Jet Paper	A4	Almindeligt papir	80
EPSON Premium Glossy Photo Paper	A4 10 × 15 cm	Photo Paper	20
EPSON Semigloss Photo Paper	A4 10 × 15 cm	Photo Paper	20
EPSON Matte Paper Heavyweight	A4	Matte Paper	20

Sørg for at lægge ubrugt papir tilbage i den oprindelige pakke, så snart du er færdig med at udskrive. Gem udskrifterne i et fotoalbum, en genlukkelig plastikpose eller beskyttende plastiklommer. Udsæt ikke udskrifterne for høje temperaturer, høj luftfugtighed og direkte sollys.

## Ilægning af papir i EPSON STYLUS PHOTO RX

Følg nedenstående trin for at ilægge A4-papir, 10 × 15 cm og 13 × 18 cm i EPSON STYLUS PHOTO RX. (→ Se *betjeningsvejledningen* for at få instruktioner i at ilægge andre papirtyper).

1. Åbn papirstøtten og udskriftsbakken, og træk forlængerne ud.

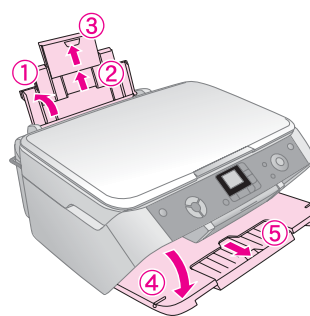

2. Skub arkføderbeskyttelsen fremad.

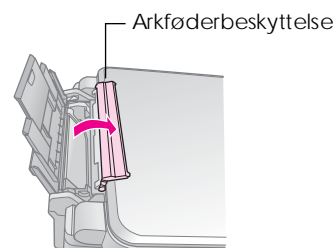

3. Skub papirstyret til venstre.

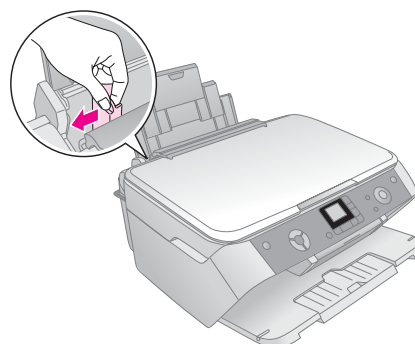

4. Ilæg papiret mod højre side af arkføderen og med udskriftssiden opad.

Læg papirstakken under tapperne, og kontroller, at den er under pilen ≡ inden for venstre kantstyr. Læg altid papiret i arkføderen med den korte kant først, også til liggende udskrivning.

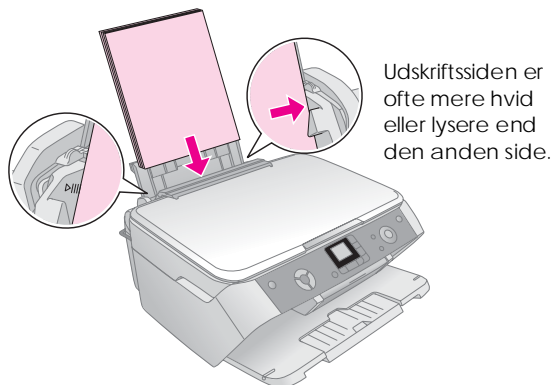

10 × 15 cm og  
13 × 18 cm .

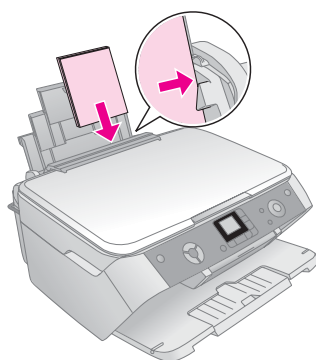

5. Skub venstre kantstyr, så det flugter med papirets venstre side, men ikke for stramt.

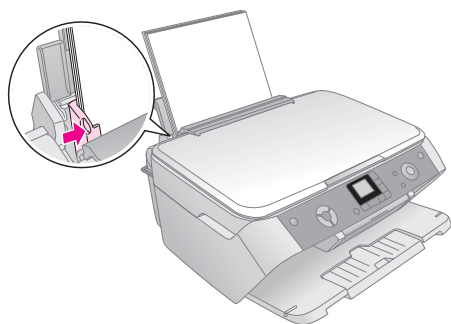

#### Bemærk!

Hvis du bruger specialpapir fra Epson, skal du følge eventuelle instruktioner, der fulgte med papiret. Sørg for ikke at ilægge mere end det anbefalede antal ark. Kontroller indstillingen for papirtype, inden du udskriver, for at sikre, at den stemmer overens med den type papir, du har ilagt (➔ side 4).

6. Skub arkføderbeskyttelsen tilbage.

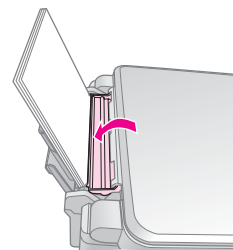

Sørg også for, at justeringsgrebet er sat ned i positionen □.

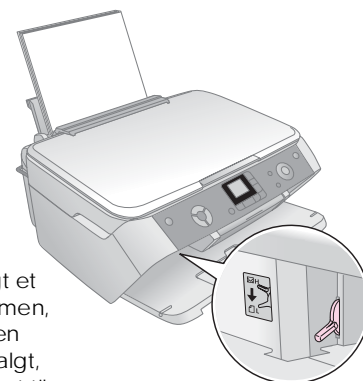

Der vises kortvarigt et ikon på LCD-skærmen, der angiver, hvilken indstilling der er valgt, når du flytter grebet til placeringen □ eller ☒.

# Kopiering

Du kan bruge EPSON STYLUS PHOTO RX til kopiering af dokumenter og fotos uden brug af en computer. Hvis du har fotos, der er falmet med tiden, kan du oven i købet friske dem op med farverestauring.

Se følgende afsnit:

- “Placering af en original på dokumentpladen” på side 6
- “Kopiering af tekst og grafik” på side 7
- “Kopiering af et foto” på side 8
- “Valg af kopieringskvalitet” på side 9

## Noter til kopiering

- De kopierede fotos har muligvis ikke helt samme størrelse som originalen.
- Afhængigt af den type papir, der bruges, kan udskriftskvaliteten forringes i områderne øverst og nederst på udskriften, eller disse områder kan blive tværet ud.
- Hvis EPSON STYLUS PHOTO RX løber tør for papir, mens der kopieres, skal du isætte papir hurtigst muligt. Farvenøjagtigheden kan blive påvirket, hvis du lader EPSON STYLUS PHOTO RX stå uden papir i længere tid.
- Hvis ikonet for lavt blækniveau  $\Delta$  vises, mens du kopierer, kan du enten fortsætte kopieringen, indtil der ikke er mere blæk, eller du kan stoppe og udskifte blækpatronen.
- Sørg for, at dokumentpladen er ren.
- Sørg for, at dokumentet eller fotoet placeres fladt mod dokumentpladen, da kopien ellers kan blive uskarp.
- Hvis kopien indeholder et Moiré-mønster (striber på tværs), skal du ændre placeringen af originalen.

## Placering af en original på dokumentpladen

1. Åbn dokumentdækslet, og placer originalen med forsiden nedad og mod det øverste venstre hjørne på dokumentpladen.

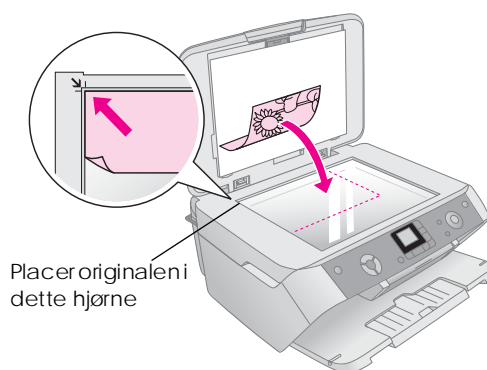

Hvis du skal kopiere eller scanne en bog eller et stort dokument, kan du åbne dokumentdækslet og forsigtigt skubbe hængslerne opad.

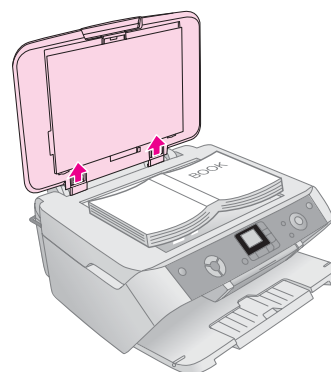

Hvis du har brug for at trykke dokumentet fladt, når det skal kopieres eller scannes, må du ikke trykke for hårdt ned, og du skal også passe på ikke at flytte det.

### **Forsigtig!**

Tryk ikke for hårdt på dokumentdækslet, og vrid det ikke i diagonal retning. Ellers risikerer du at beskadige dækslet.

### **Bemærk!**

Hvis kanterne på kopien er beskåret, skal du flytte originalen lidt væk fra hjørnet.

2. Luk forsigtigt dækslet, så du ikke flytter originalen.

Når du er færdig med at kopiere, skal du skubbe dokumentdækslet tilbage på plads.

# Kopiering af tekst og grafik



Du kan kopiere originaler i sort/hvid, f.eks. bøger og avisudklip, eller du kan kopiere originaler med grafik i farver, f.eks. artikler fra blade og objekter i scrapbøger.

### Tip!

Almindeligt papir til fotokopiering kan bruges til hverdagskopiering. Hvis du har brug for skarpere tekst og mere livlige farver, kan du prøve Epsons specialpapir, som der vises en liste over på side 4.

1. Kontroller, at EPSON STYLUS PHOTO RX er tændt.
2. Ilæg adskillige A4-ark, almindeligt papir, ➔ side 4.
3. Placer dine originaler på dokumentpladen, ➔ side 6.
4. Tryk på knappen Copy Mode (Kopiering), indtil lampen 100% lyser.
5. Vælg Plain Paper (Almindeligt papir).

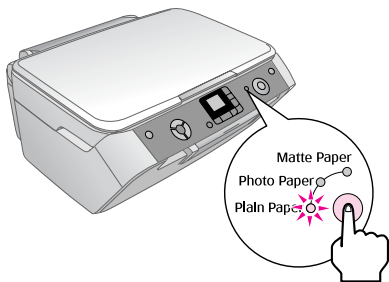

6. Vælg A4.

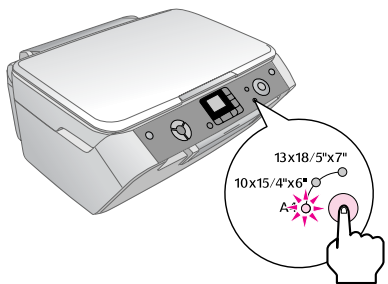

7. Du kan evt. trykke på knappen Fit to Page (Tilpas til side) for automatisk at ændre størrelsen på kopien til den ilagte papirstørrelse. Vælg 100% for at kopiere dokumentet i den oprindelige størrelse.

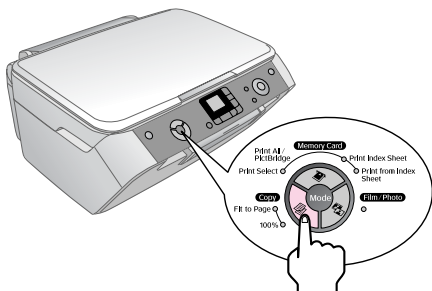

8. Brug knappen ▲ eller ▼ til at angive antallet af kopier på LCD-skærmen.

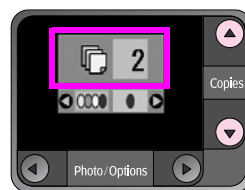

9. Brug knappen ◀ eller ▶ til at vælge, om kopien skal være i farver eller sort/hvid.

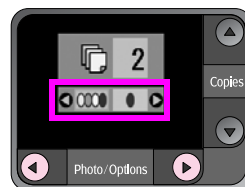

10. Tryk på knappen ⬠ Start (Start). Dokumentet bliver kopieret.

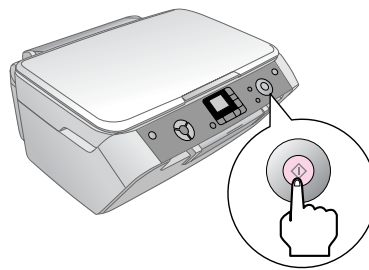

### ⚠ Forsigtig!

Du skal undlade at åbne scannerenheden under scanning og kopiering, da dette kan beskadige EPSON STYLUS PHOTO RX.

Hvis du har brug for at stoppe kopieringen, skal du trykke på knappen ⊗ Stop/Clear Settings (Stop/Slet indstillinger).

### Tip!

Hvis du har brug for at lave en kopi i kladde kvalitet eller fotokvalitet, skal du trykke på knappen Setup/Utilities (Konfiguration/Værktøjer) og vælge kopieringskvaliteten som vist nedenfor. Juster indstillingen, og tryk på knappen ⬠ Start (Start) for at anvende indstillingen. ➔ side 9



## Kopiering af et foto



Hvis du vil udskrive fotos med lang holdbarhed og i en professionel kvalitet, skal du vælge Epson-papir, der er specielt designet til fotos (➔ side 4).

1. Kontroller, at EPSON STYLUS PHOTO RX er tændt.
2. Ilæg adskillige ark fotopapir med størrelsen 10 × 15 cm eller 13 × 18 cm .
3. Placer dine originaler på dokumentpladen ➔ side 6.

Hvis du vil scanne mere end ét foto ad gangen (➔ side 9).

4. Tryk på knappen Film/Photo Mode (Film-/fototilstand).

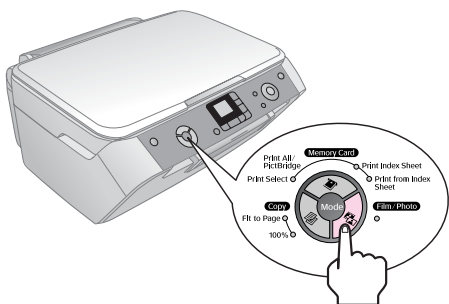

5. Brug knappen ◀ eller ▶ til at vælge kopiering af foto.



Når der er valgt farverestauration som vist nedenfor, bliver fotoet kopieret med farverestauration aktiveret (➔ side 8).

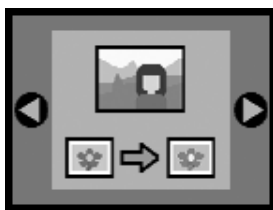

Du kan også bruge denne funktion til at gendanne farverne på faldede dias, film eller negativer. Yderligere oplysninger om håndtering og gendannelse af denne type dokumenter, (➔ side 16).

6. Tryk på knappen Start (Start). Fotoet scannes, og der vises et eksempel på LCD-skærmen.

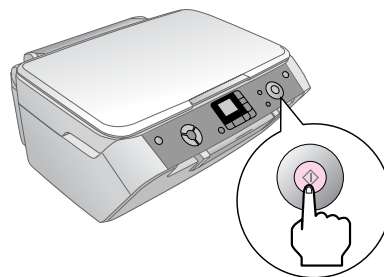

7. Brug knappen ▲ eller ▼ til at angive antallet af kopier.
8. På kontrolpanelet skal du vælge den papirtype og papirstørrelse, som du har lagt i enheden.
9. Tryk på knappen Start (Start) igen.

Hvis du har brug for at stoppe kopieringen, skal du trykke på knappen Stop/Clear Settings (Stop/Slet indstillinger).

## Gendannelse af farver i faldede dokumenter

Hvis du har dokumenter, f.eks. fotos, negativer, film eller dias, der er faldet med tiden, kan du friske dem op med farverestauration.

1. Ilæg et eller flere ark passende papir, ➔ side 4.
2. Placer dokumentet på dokumentpladen, og sørg for, at det er justeret korrekt. For billeder, ➔ side 6. For negativer, positiver, film eller dias, ➔ side 16.
3. Tryk på knappen Film/Photo Mode (Film-/fototilstand).
4. Brug knappen ◀ eller ▶ til at få vist de typer dokumenter, du kan gendanne.

Indstilling	Beskrivelse
	Kopier et foto med farverestauration.
	Kopier et farvenegativ med farverestauration.
	Kopier en positiv farvefilm med farverestauration.
	Kopier et dias med farverestauration.
	Kopier et sort/hvid-negativ med farverestauration.



Hvis du vil kopiere et foto uden farverestauring, skal du vælge dokumenttypen uden ikonet for farverestauring. I billedet nedenfor vises f.eks. kopiering af et foto uden farverestauring.



Tryk på knappen  $\diamond$  Start (Start) for at vælge dokumenttypen. Dokumentet scannes, og der vises et eksempel på LCD-skærmen.

**Bemærk!**

Når farverestauring er aktiveret, vises ikonet øverst til venstre på LCD-skærmen.



5. Brug knappen  $\blacktriangleleft$  eller  $\blacktriangleright$  til at få vist dine fotos. Brug knappen  $\blacktriangle$  eller  $\blacktriangledown$  til at angive antallet af kopier.
6. På kontrolpanelet skal du vælge den papirtype og papirstørrelse, som du har lagt i enheden.
7. Tryk på knappen  $\diamond$  Start (Start) igen. Fotoet bliver kopieret.

**Kopiering af flere fotos**

Placer hvert enkelt foto lodret, som illustreret nedenfor.

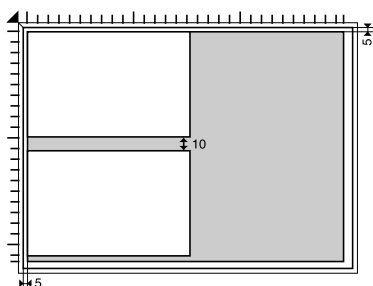

- Du kan kopiere fotos fra 30 × 40 mm til 127 × 178 mm.
- Placer hvert enkelt foto mindst 10 mm fra det tilstødende foto.
- Du kan kopiere to fotos i størrelsen 10 × 15 cm på samme tid.
- Du kan også kopiere fotos i forskellige størrelser på samme tid.

**Valg af kopieringskvalitet**

Hvis du vil kopiere hurtigt og ikke har brug for høj kvalitet, kan du udskrive en "kladde". Hvis du i stedet vil udskrive fotos i høj kvalitet, kan du udskrive i "fotokvalitet".

1. Ilæg almindeligt papir, og vælg Plain Paper (Almindeligt papir) og A4 på kontrolpanelet.
2. Tryk på knappen Setup/Utilities (Konfiguration/Værktøjer) for skifte til installationstilstanden. Brug knappen  $\blacktriangleleft$  eller  $\blacktriangleright$  til at vælge kopieringskvaliteten.



3. Tryk på knappen  $\diamond$  Start (Start) for at bekræfte det valgte.
4. Brug knappen  $\blacktriangle$  eller  $\blacktriangledown$  til at vælge Normal (Normal), Draft (Kladde) eller Photo (Foto).

Indstilling	Beskrivelse
	Denne indstilling vælges automatisk, når du tænder printeren.
	Vælg denne indstilling, hvis du vil lave en hurtig kopi, hvor kvaliteten ikke er vigtig.
	Vælg denne indstilling, hvis du vil udskrive fotos i høj kvalitet.

5. Tryk på knappen  $\diamond$  Start (Start) igen for at bekræfte det valgte.

Tryk på knappen Setup/Utilities (Konfiguration/Værktøjer) eller på knappen  $\diamond$  Copy Mode (Kopieringstilstand) for at gå tilbage til den tidligere tilstand.

# Udskrivning fra et digitalt kamera

Du kan udskrive fotos fra dit digitale kamera ved at isætte kameraets hukommelseskort i EPSON STYLUS PHOTO RX. Hvis du har et kamera, der understøtter PictBridge eller USB Direct Print, kan du tilslutte det til EPSON STYLUS PHOTO RX med et USB-kabel, ➔ side 15.

Når du har isat hukommelseskortet, kan du vælge fotos ved at vise dem på LCD-skærmen eller ved at udskrive og scanne et indeksark.

## Bemærk!

Hvis kameraet understøtter DPOF (Digital Print Order Format), kan du på forhånd vælge de fotos, som skal udskrives, mens kortet stadig er i kameraet, ➔ side 12.



Se følgende afsnit:



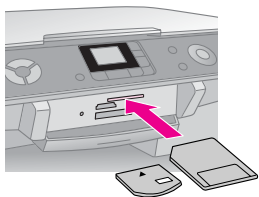

- “Kompatible kort og deres placering” på side 10
- “Isætning af et hukommelseskort” på side 11
- “Udskrivning af fotos” på side 11
- “Udskrivning fra et indeksark” på side 13
- “Tilslutning af kameraet” på side 15

Oplysninger om kopiering af filer på hukommelseskortet mellem EPSON STYLUS PHOTO RX og en computer finder du i *betjeningsvejledningen*.

## Kompatible kort og deres placering

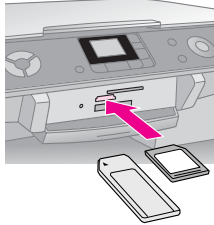
Du kan bruge følgende typer hukommelseskort med EPSON STYLUS PHOTO RX.

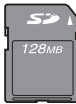
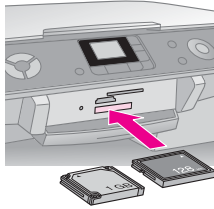
Åbning	Korttype
	 Smart Media   xD-Picture Card xD-Picture Card Type M

Åbning	Korttype
	 Memory Stick Memory Stick PRO MagicGate Memory Stick MagicGate Memory Stick Duo* Memory Stick Duo* Memory Stick PRO Duo*   SD Card MultiMedia Card miniSD™ Card*  * Kræver adapter
	 Compact Flash   Microdrive

Kontroller, at dine fotos på hukommelseskortet opfylder følgende krav.

Medieformat	Kompatibel med DCF (Design rule for Camera File system ) version 1.0 eller 2.0.
Filformat	JPEG, DOS FAT (FAT 12 eller 16, en partition), der er taget med et kamera, som er kompatibelt med DCF version 1.0 eller 2.0. Understøtter Exif Versions 2.21.
Billedstørrelse	80 × 80 pixel til 9.200 × 9.200 pixel.
Antal filer	Op til 999.

## Isætning af et hukommelseskort

Når du udskriver direkte fra et hukommelseskort, er det bedst, hvis EPSON STYLUS PHOTO RX ikke er sluttet til computeren, eller at computeren er slukket. Hvis det ikke er tilfældet, kan udskrivningen tage længere tid.

1. Kontroller, at EPSON STYLUS PHOTO RX er tændt.
2. Åbn udskriftsbakken, og åbn derefter dækslet til hukommelseskortet.

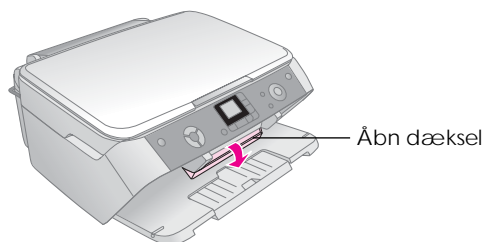

3. Sørg for, at indikatoren for hukommelseskortet (ved siden af kortåbningerne) er slukket, og at der ikke sidder kort i nogen af åbningerne. Isæt derefter hukommelseskortet, ➔ side 10.

Indikatoren for hukommelseskortet blinker og lyser derefter.

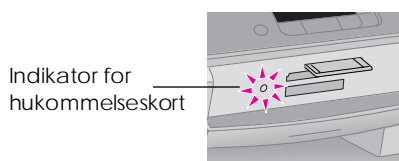

4. Luk dækslet til hukommelseskortet.

### **Forsigtig!**

- ❑ Forsøg ikke at tvinge kortet ind i åbningen. Kortene stikker ud af åbningen, når de er isat. Hvis du tvinger kortet ind, kan du beskadige din EPSON STYLUS PHOTO RX, hukommelseskortet eller begge dele.
- ❑ Hold dækslet til hukommelseskortet lukket, når der er isat et kort. Dette beskytter hukommelseskortet og åbningen mod støv og statisk elektricitet. Ellers kan du risikere, at dataene på hukommelseskortet går tabt, eller at EPSON STYLUS PHOTO RX bliver beskadiget.
- ❑ Statisk elektricitet på nogle hukommelseskort kan medføre, at EPSON STYLUS PHOTO RX ikke virker korrekt.

## Fjernelse af et hukommelseskort

1. Sørg for, at alle udskriftsjob er færdige, og at indikatoren for hukommelseskortet ikke blinker.
2. Åbn udskriftsbakken, og åbn derefter dækslet til hukommelseskortet.
3. Fjern hukommelseskortet ved at trække det direkte ud af åbningen.
4. Luk dækslet til hukommelseskortet.

### **Forsigtig!**

- ❑ Du må først fjerne kortet eller slukke EPSON STYLUS PHOTO RX, når indikatoren for hukommelseskortet holder op med at blinke, da du ellers kan miste dataene på kortet.
- ❑ Hvis du har Windows 2000 eller XP på computeren, må du aldrig slukke EPSON STYLUS PHOTO RX eller fjerne USB-kablet, mens der er isat et hukommelseskort. Dette kan medføre, at dataene på kortet går tabt. Se *betjeningsvejledningen* på skærmen for at få yderligere oplysninger.

## Udskrivning af fotos

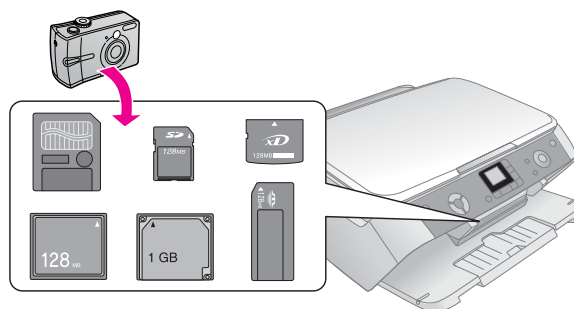

Når du har isat et hukommelseskort, kan du:

- Få vist og vælge de fotos, du vil udskrive.
- Udskrive alle fotos på kortet, eller udskrive de fotos, der indeholder DPOF-oplysninger.
- Udskrive et indeksark over de fotos, der findes på kortet.
- Udskrive de fotos, du har markeret på indeksarket.

Indstilling	Beskrivelse
Print Select (Udskriv de markerede)	Udskriver kun de fotos, du har markeret.
Print All/PictBridge* (Udskriv alle/PictBridge)	Udskriver alle fotos på kortet, eller udskriver de fotos, der indeholder DPOF-oplysninger.
Print Index Sheet (Udskriv indeksark)	Udskriv et indeksark over de fotos, der findes på kortet.
Print from Index Sheet (Udskriv fra indeksark)	Udskriver de fotos, du har markeret på indeksarket.

\* Hvis hukommelseskortet indeholder DPOF-oplysninger, kan du ikke udskrive alle de fotos, der findes på kortet. Heller ikke selvom du vælger Print All/PictBridge (Udskriv alle/PictBridge). Hvis du vil udskrive alle fotos på hukommelseskortet, skal du annullere DPOF-oplysningerne på dit digitale kamera.

## Udskrivning af de valgte fotos

Følg trinnene nedenfor for at vælge de fotos, du vil udskrive fra hukommelseskortet.

1. Isæt hukommelseskortet (➔ side 11).
2. Ilæg den ønskede papirtype (➔ side 4). Ilæg nok ark til det antal fotos, du vil udskrive.
3. Tryk på knappen **Memory Card Mode** (Hukommelseskorttilstand), indtil indikatoren **Print Select** (Udskriv de markerede) lyser.

### Bemærk!

Hvis kameraet understøtter DPOF, kan du bruge det til at vælge de fotos, du vil udskrive, samt antallet af kopier. ➔ side 12.

Afhængigt af dataene på kortet, vises et skærmbillede som dette:



4. Brug knappen **◀** eller **▶** til at vælge et foto. Brug knappen **▼** eller **▲** til at angive antallet af kopier.
5. På kontrolpanelet skal du vælge den papirtype og papirstørrelse, som du har lagt i enheden.
6. Tryk på knappen **Start** (Start) for at starte udskrivningen.

### Bemærk!

Tryk på knappen **Stop/Clear Settings** (Stop/Slet indstillinger), hvis du vil annullere udskrivningen.

7. Når du er færdig med at udskrive, skal du fjerne hukommelseskortet ved at trække det lige ud af åbningen.

## Udskrivning af alle fotos eller DPOF-fotos

Følg nedenstående trin for at udskrive en kopi af hvert foto på kortet eller for kun at udskrive de fotos, der er valgt på forhånd med kameraets DPOF-funktion.

1. Isæt hukommelseskortet (➔ side 11).
2. Ilæg den ønskede papirtype (➔ side 4). Ilæg nok ark til det antal fotos, du vil udskrive.

3. Tryk på knappen **Memory Card Mode** (Hukommelseskorttilstand), indtil indikatoren **Print All/PictBridge** (Udskriv alle/PictBridge) lyser.

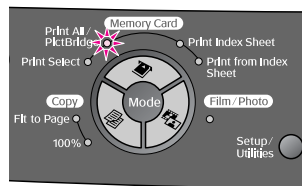

Hvis hukommelseskortet indeholder DPOF-oplysninger, vises følgende skærmbillede.



### Bemærk!

Hvis hukommelseskortet ikke indeholder DPOF-oplysninger, kan du vælge, hvor mange kopier af de fotos der er på kortet, du vil udskrive.

4. På kontrolpanelet skal du vælge den papirtype og papirstørrelse, som du har lagt i enheden.
5. Tryk på knappen **Start** (Start) for at starte udskrivningen.

### Bemærk!

Tryk på knappen **Stop/Clear Settings** (Stop/Slet indstillinger), hvis du vil stoppe udskrivningen.

6. Når du er færdig med at udskrive, skal du fjerne hukommelseskortet ved at trække det lige ud af åbningen.

## Udskrivning fra et indeksark

### Oversigt over udskrivning fra et indeksark

Du kan udskrive et indeksark for at se små "miniaturebilleder" af alle billeder på kortet. Marker på indeksarket, hvilke fotos der skal udskrives, scan arket, og lad EPSON STYLUS PHOTO RX udskrive de valgte fotos automatisk.

Udskrivning af et indeksark.

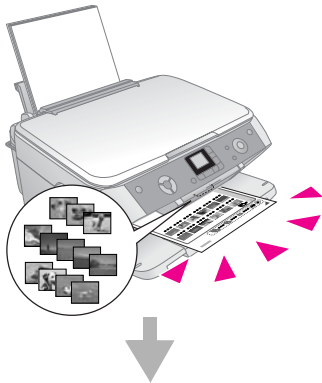

Markering af fotos på indeksarket.

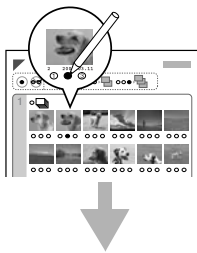

Scanning af indeksarket.

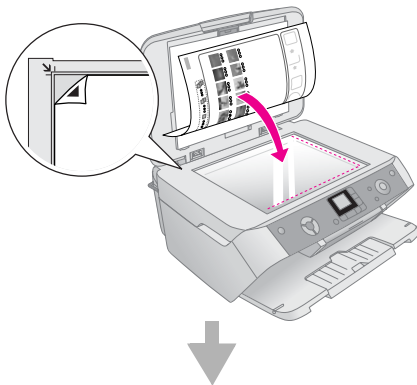

Udskrivning af de markerede fotos.

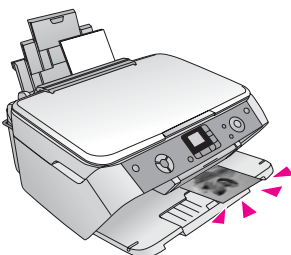

## Udskrivning af et indeksark

1. Ilæg flere A4-ark, almindeligt papir. Hvis hukommelseskortet indeholder mere end 36 fotos, vil indeksarket fylde mere end én side.
2. Tryk på knappen  Memory Card Mode (Hukommelseskorttilstand), indtil indikatoren Print Index Sheet (Udskriv indeksark) lyser.

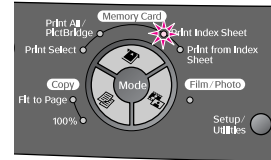

3. Tryk på knappen  Start (Start) for at udskrive indeksarket.

### Bemærk!

Tryk på knappen  Stop/Clear Settings (Stop/Slet indstillinger, hvis du vil annullere udskrivningen. Hvis hukommelseskortet indeholder mange fotos, kan det tage noget tid, inden udskrivningen begynder.

### Markering af fotos på indeksarket

Når du har udskrevet indeksarket, kan du bruge en mørk kuglepen eller blyant til at markere de fotos, du vil udskrive.

- Udfyld en af cirklerne under hvert foto for at angive det ønskede antal kopier (1, 2 eller 3).
- Hvis du ønsker en kopi af alle fotos på indeksarket, skal du udfylde cirklen All (Alle) øverst på siden.

OK:



No Good  
(Ikke god):



Sørg for, at blot én cirkel er udfyldt for hvert valgt foto, og marker arket omhyggeligt. Når det først er scannet, kan du ikke ændre dine valg.

## Sanning af indeksarket og udskrivning

1. Placer indeksarket med forsiden nedad på dokumentpladen i det øverste venstre hjørne, så det øverste af arket er justeret mod dokumentpladens venstre kant.

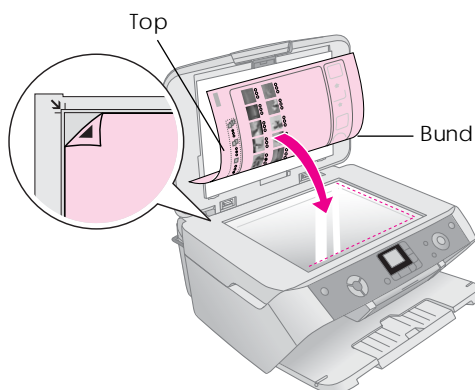

2. Luk dokumentdækslet.
3. Ilæg den ønskede papirtype (➔ side 4). Ilæg nok ark til det antal fotos, du vil udskrive.
4. Kontroller, at indikatoren Print From Index Sheet (Udskriv fra indeksark) lyser.

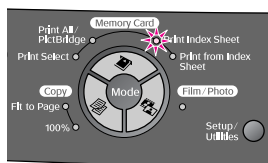

5. På kontrolpanelet skal du vælge den papirtype og papirstørrelse, som du har lagt i enheden.
6. Tryk på knappen  Start (Start) for at starte udskrivningen.

### Bemærk!

- Tryk på knappen  Stop/Clear Settings (Stop/Slet indstillinger), hvis du vil stoppe udskrivningen.
  - Hvis du har mere end ét indeksark, skal du vente, indtil EPSON STYLUS PHOTO RX er færdig med at udskrive. Gentag derefter trinene ovenfor for at scanne og udskrive fra hvert indeksark.
7. Når du er færdig med at udskrive, skal du fjerne hukommelseskortet ved at trække det lige ud af åbningen.

## Valg af automatisk tilpasning



Ved hjælp af automatisk tilpasning kan du foretage justeringer af dine fotos ved hjælp af P.I.M.- eller Exif-dataene på kameraet eller ved hjælp af indstillingen PhotoEnhance.

Indstilling	Beskrivelse
OFF (FRA)	Udskriver uden automatisk tilpasning.
P.I.M.*	Udskriver ved hjælp af funktionen PRINT Image Matching. Hvis fotodataene ikke indeholder P.I.M.-oplysninger, kan du forsøge at udskrive med funktionen PhotoEnhance.
PhotoEnhance (Forbedring af foto)	Udskriver automatisk forbedrede fotos. Dette tager længere tid, men giver en bedre kvalitet.
Exif*	Udskriver ved hjælp af funktionen Exif Print. Denne funktion giver udskrifter i høj kvalitet.

\* Disse indstillinger vælges automatisk, når dine fotos indeholder P.I.M.- eller Exif-data.

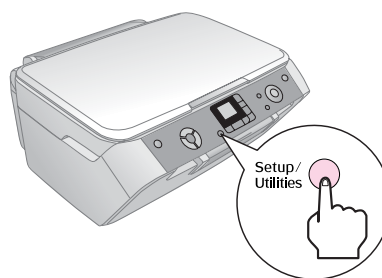
1. Tryk på knappen Setup/Utilities (Konfiguration/Værktøjer).



2. Brug knappen  eller  til at vælge automatisk tilpasning som vist nedenfor.

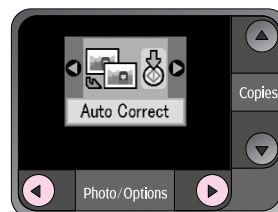

3. Tryk på knappen  Start (Start) for at bekræfte det valgte.

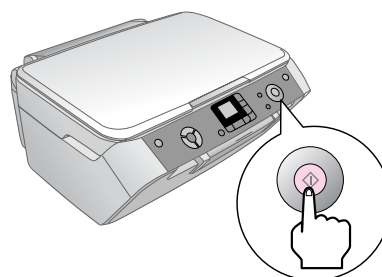

4. Brug knappen ▲ eller ▼ til at vælge tilstand.

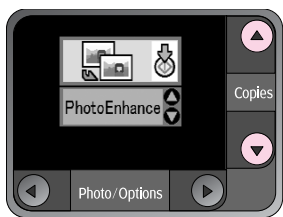

5. Tryk på knappen ⬠ Start (Start) igen for at bekræfte det valgte.

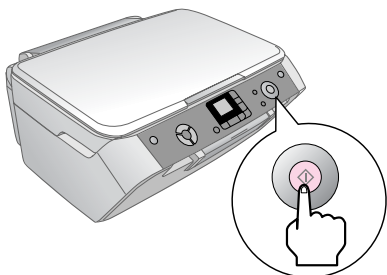

6. Tryk på knappen Setup/Utilities (Konfiguration/Værktøjer) for at vende tilbage til den tidligere tilstand.

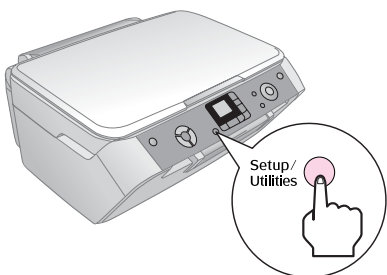

## Tilslutning af kameraet

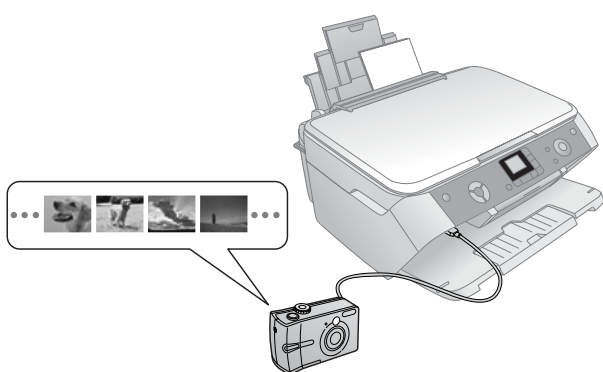

Med PictBridge og USB Direct Print kan du udskrive dine fotos ved at slutte dit digitale kamera direkte til EPSON STYLUS PHOTO RX.

Kontroller, at dine fotos opfylder følgende krav.

Filformat	JPEG.
Billedstørrelse	80 × 80 pixel til 9.200 × 9.200 pixel.

1. Kontroller, at EPSON STYLUS PHOTO RX ikke udskriver fra en computer.
2. Ilæg den ønskede papirtype, ➔ side 4.
3. På kontrolpanelet skal du vælge den papirtype og papirstørrelse, som du har lagt i enheden.
4. Slut USB-kablet, der fulgte med kameraet, til stikket til den eksterne USB-enhed på forsiden af EPSON STYLUS PHOTO RX.

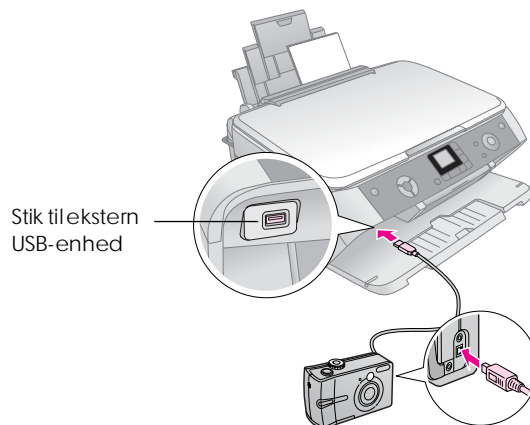

5. Kontroller, at kameraet er tændt. Indikatoren Print All/PictBridge (Udskriv alle/PictBridge) lyser, og et af følgende ikoner vises på LCD-skærmen.



PictBridge

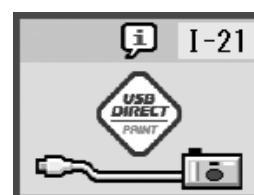

USB DIRECT PRINT

6. Brug kameraet til at vælge de fotos, du vil udskrive, juster eventuelle indstillinger, og udskriv dine fotos. Se dokumentationen til kameraet for at få yderligere oplysninger.

### Bemærk!

- ☐ Hvis kameraet ikke er kompatibelt med PictBridge eller USB Direct Print, vises ikonet herunder på LCD-skærmen. Epson kan ikke garantere kompatibilitet med alle kameraer.

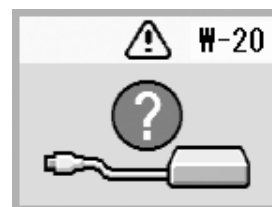

- ☐ Nogle indstillinger på det digitale kamera gengives muligvis ikke på udskriften.
- ☐ Afhængigt af indstillingerne på EPSON STYLUS PHOTO RX og det digitale kamera kan der være nogle kombinationer af papirtype, -størrelse og -layout, der ikke understøttes.

# Udskrivning ud fra dias eller negativer

Du kan bruge filmholderen, som fulgte med din EPSON STYLUS PHOTO RX, til at scanne 35mm-dias og negative eller positive filmstrimler. Du kan derefter udskrive direkte fra de scannede billeder.

Hvis du vil opnå professionelle resultater, der ligner traditionelle fotos, skal du bruge Epsons specialpapir, som du finder en liste over på side 4.

Se følgende afsnit:

- “Fjernelse af dokumentmåttten og filmholderen” på side 16
- “Placering af 35 mm-dias i holderen” på side 17
- “Placering af 35 mm-filmstrimler i holderen” på side 17
- “Udskrivning af fotos” på side 18

## **Forsigtig!**

Sørg for, at du håndterer film og negativer varsomt ved at holde fast i kanterne eller bruge handsker. Hvis du berører filmens overflade med dine hænder, kan det efterlade fingeraftryk eller andre mærker på filmen.

## Fjernelse af dokumentmåttten og filmholderen

1. Åbn dokumentdækslet, og fjern dokumentmåttten.

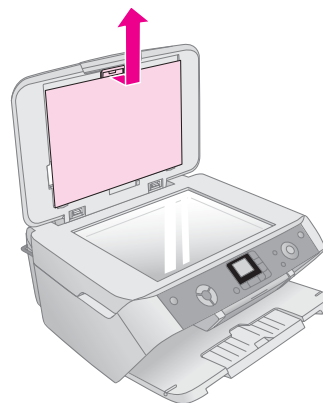

2. Hvis du har opbevaret filmholderen i dokumentdækslet, skal du fjerne den som vist.

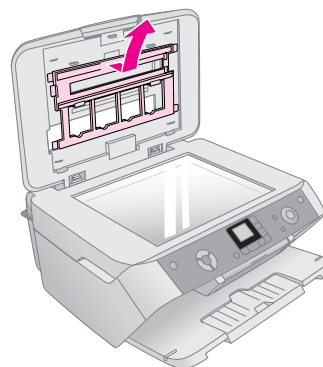

3. Placer filmen i holderen, som det er beskrevet på de efterfølgende sider.



## Placering af 35 mm-dias i holderen

1. Juster tapperne på holderen efter de to små huller ved dokumentpladens bageste kant.

Sørg for, at pladserne til 35 mm-diaserne er placeret i det øverste venstre hjørne af dokumentpladen (ikke ved bagkanten) for at justere dem med det gennemsigtige vindue, når du lukker dækslet.

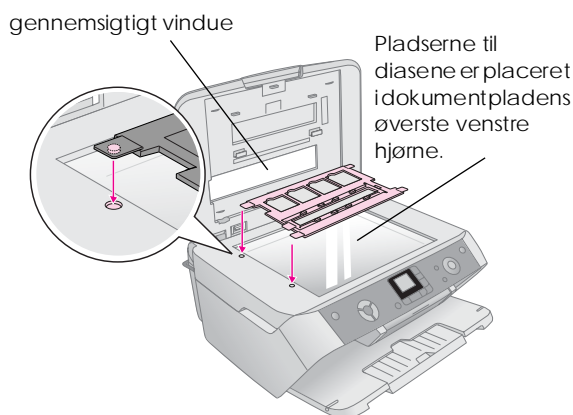

2. Placer dine dias i filmholderen som vist, og sørg for, at der ikke er hul mellem diasene og dokumentpladen.

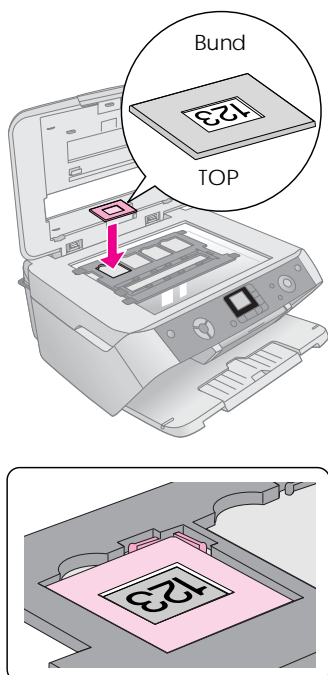

### Bemærk!

- ❑ Dine fotos skal være placeret med forsiden opad. Det vil sige, at den skinnende side skal vende opad.
- ❑ Undlad at trykke for hårdt ned på dokumentpladen.
- ❑ Sørg for, at der ikke er afstand mellem holderen og dokumentpladen, da det ellers kan medføre uskarpe fotos.

3. Luk dokumentdækslet helt.

Fortsæt med trinnene på side 18 for at scanne og udskrive dine fotos.

## Placering af 35 mm-filmstrimler i holderen

1. Åbn dækslet til filmstrimlen.

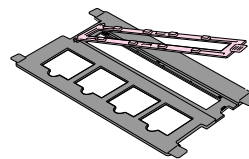

2. Skub dine negative eller positive filmstrimler ind i holderen under tapperne.

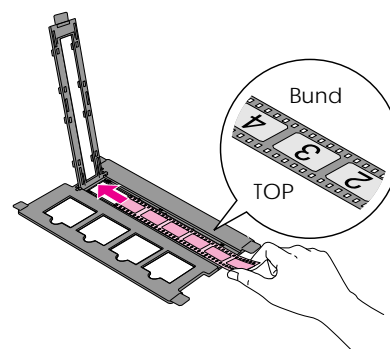

### Bemærk!

Dine fotos skal være placeret med forsiden opad. Det vil sige, at den skinnende side skal vende opad.

3. Luk dækslet til filmstrimlen.
4. Juster tapperne på holderen efter de to små huller ved dokumentpladens bageste kant.

Sørg for, at filmstrimlen er placeret midt på dokumentpladen (ikke langs den bageste kant) for at justere den med det gennemsigtige vindue, når du lukker dækslet.

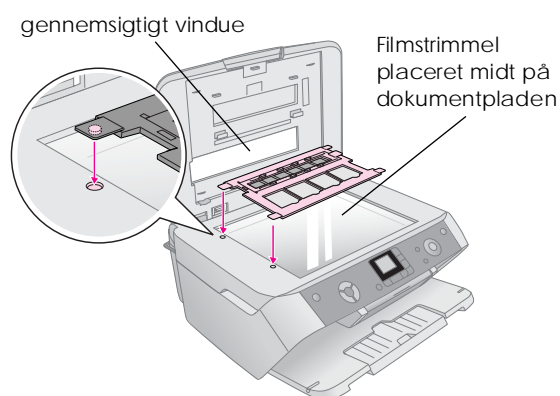

### Forsigtig!

Undlad at trykke for hårdt ned på dokumentpladen.

5. Luk dokumentdækslet.

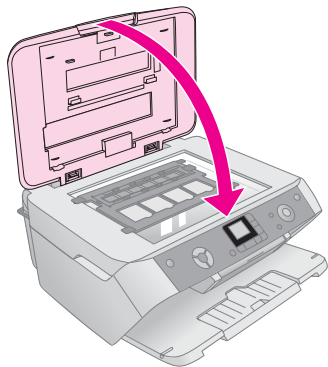





Fortsæt med trinnene i næste afsnit for at scanne og udskrive dine fotos.

## Udskrivning af fotos

Når du har placeret dine dias, negativer eller filmstrimler i scannere som beskrevet herover, kan du scanne og udskrive fotos.

1. Ilæg et eller flere ark passende papir, ➔ side 4.
2. Tryk på knappen  Film/Photo Mode (Film-/fototilstand).
3. Brug knapperne ◀ eller ▶ for at få vist de typer dokumenter, du kan kopiere.

Indstilling	Beskrivelse
	Kopier et farvenegativ (bruges i de fleste tilfælde).
	Kopier en positiv farvefilm.
	Kopier et dias.
	Kopier et sort/hvid negativ.

### Tip!

Hvis dine dokumenter er falmet, kan du gøre dem mere livlige med farverestauring, ➔ side 8.

Tryk på knappen  Start (Start) for at vælge dokumenttypen. Dokumentet scannes, og der vises et eksempel på LCD-skærmen.

4. Brug knapperne ◀ eller ▶ for at få vist dine fotos. Brug knapperne ▲ eller ▼ for at angive antallet af kopier.
5. På kontrolpanelet skal du vælge den papirtype og papirstørrelse, som du har lagt i enheden.
6. Tryk på knappen  Start (Start) igen. Dokumentet bliver kopieret.

# Vedligeholdelse og transport af EPSON STYLUS PHOTO RX

Følg instruktionerne i dette kapitel til:

- “Udskiftning af blækpatroner” på side 19
- “Kontrol og rensning af skrives hovedet” på side 21
- “Justering af skrives hovedet” på side 22
- “Transport af EPSON STYLUS PHOTO RX” på side 23

## Udskiftning af blækpatroner

Når en blækpatron er ved at være tom, vises der et ikon øverst til venstre på LCD-skærmen.

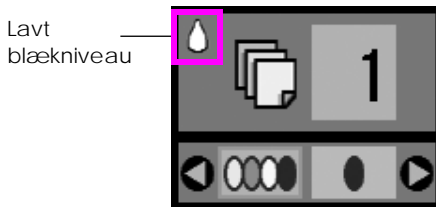

Når du udskriver eller kopierer, vises der en søjle, der angiver, hvilken blækpatron der er ved at være tom, ud for ikonet for lavt blækniveau.

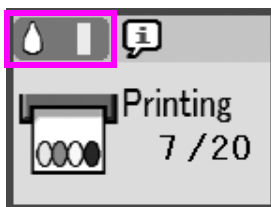

Når en blækpatron er tom, vises denne LCD-skærm.

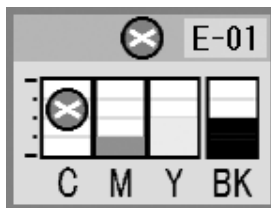

Når en blækpatron er mere end seks måneder gammel, kan udskriftskvaliteten forringes. Forsøg eventuelt at rense skrives hovedet, ➔ side 21. Hvis udskrifterne stadig ikke ser pæne ud, skal du muligvis udskifte blækpatronen.

## Kontrol af blæktilførsel

Du kontrollerer blækniveauet på følgende måde:

1. Tryk på knappen **Setup/Utilities** (Konfiguration/Værktøjer).
2. Tryk på knappen ◀ eller ▶ for at vælge ikonet for kontrol af blækniveau som vist nedenfor.



3. Tryk på knappen ◊ **Start** (Start).

Der vises en illustration, der viser blækniveauet i hver blækpatron:

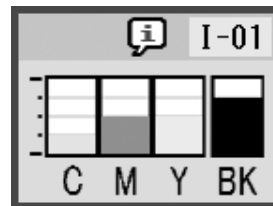

4. Når du er færdig med at kontrollere blækniveauerne, skal du trykke på knappen ◊ **Start** (Start).

Når blækniveauet er ved at være lavt, skal du kontrollere, at du har nye blækpatroner, du kan udskifte med. Du kan ikke udskrive, hvis en blækpatron er tom.

## Køb af blækpatroner

Brug disse Epson-blækpatroner inden for seks måneder efter isætning af dem og før udløbsdatoen.

Farve	Varenummer
Sort	T0551
Cyan	T0552
Magenta	T0553
Gul	T0554

### **Forsigtig!**

Det er vigtigt at bruge originale blækpatroner fra Epson og undlade at genopfylde dem for at opnå gode resultater. Produkter, der ikke er fremstillet af Epson, kan beskadige enheden, og disse skader er ikke dækket af Epsons garantier. I nogle tilfælde kan det føre til uventede funktionsmåder hos EPSON STYLUS PHOTO RX.

## Forholdsregler ved blækpatroner

### ⚠ Advarsel!

Hvis du får blæk på hænderne, skal du vaske dem omhyggeligt med vand og sæbe. Hvis du får blæk i øjnene, skal du straks skylle med vand. Hvis du stadig føler ubehag eller har synsproblemer, skal du straks kontakte en læge.

### ⚠ Forsigtig!

- ❑ Flyt aldrig skrivehovedet manuelt, da det kan skade printeren.
- ❑ Når en blækpatron er tom, kan du ikke fortsætte med at kopiere eller udskrive, selvom de andre blækpatroner stadig indeholder blæk.
- ❑ Lad den tomme blækpatron blive i EPSON STYLUS PHOTO RX, indtil du har en ny blækpatron, du kan isætte. Ellers kan den resterende blæk i dyserne i skrivehovedet tørre ud.
- ❑ Der er en IC-chip på hver blækpatron, der nøjagtigt overvåger mængden af den blæk, der bruges fra blækpatronen. Selvom en blækpatron fjernes og derefter isættes igen, kan al blækken bruges. Der bruges dog noget blæk, hver gang blækpatronen isættes, da EPSON STYLUS PHOTO RX kontrollerer dens driftssikkerhed automatisk.

## Fjernelse og isætning af blækpatroner

Kontroller, at du har en ny blækpatron, før du starter. Når du begynder på at erstatte en blækpatron, skal du færdiggøre alle trinene i en session.

1. Gør et af følgende:

■ **Hvis en blækpatron er tom:**

Se på ikonet på LCD-skærmen for at finde ud af, hvilken blækpatron der er tom. Tryk derefter på knappen  $\diamond$  Start (Start).

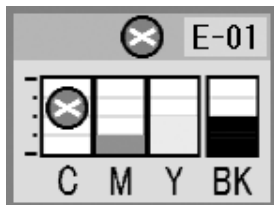

■ **Hvis niveauet i en blækpatron er lavt:**

Kontroller alle blækniveauerne,  $\rightarrow$  side 19. Tryk derefter på knappen Setup/Utilities (Konfiguration/Værktøjer). Tryk på knappen  $\blacktriangleleft$  eller  $\blacktriangleright$  for at vælge ikonet til udskiftning af blækpatron som vist nedenfor, og tryk derefter på  $\diamond$  Start (Start). Tryk på  $\diamond$  Start (Start) igen i bekræftelsesskærmen.

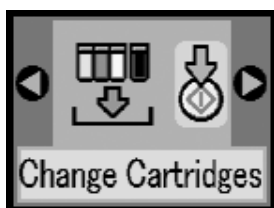

2. Løft scannerenheden for at få adgang til printerområdet.

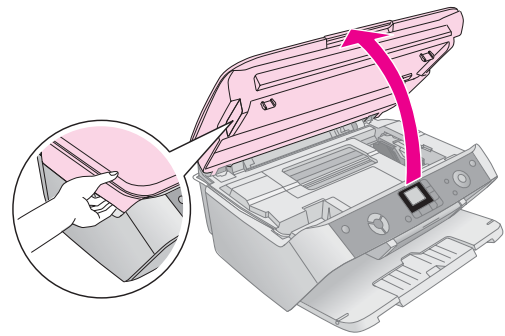

3. Åbn blækpatrondækslet.

⚠ **Forsigtig!**

Forsøg aldrig på at åbne blækpatrondækslet, mens skrivehovedet bevæger sig. Vent, indtil blækpatronerne er i udskiftningspositionen.

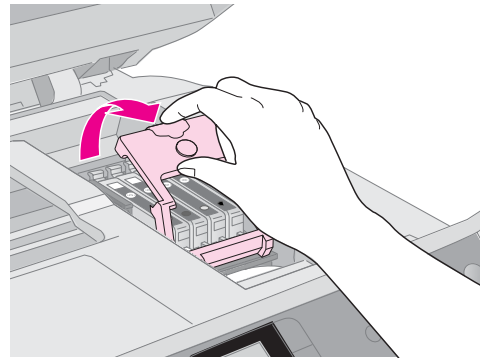

4. Fjern den blækpatron, der skal udskiftes. Klem sammen på tappen bagerst på blækpatronen, og løft den lige ud. Kasser den på forsvarlig vis. Skil ikke brugte blækpatroner ad, og forsøg ikke at foretage genopfyldning.

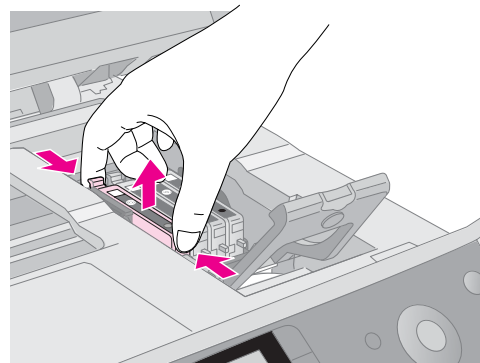

5. Pak den nye blækpatron ud.

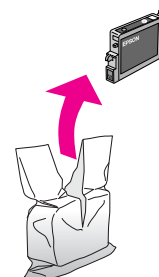

- Placer den nye blækpatron i holderen, og skub derefter blækpatronen ned, indtil den klikker på plads.

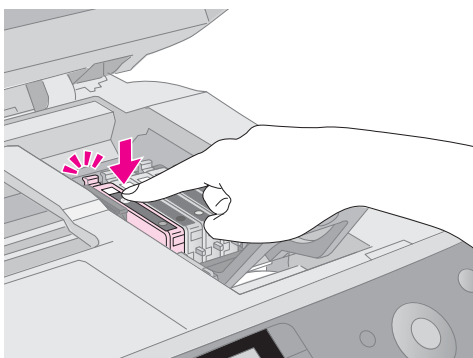

Hvis du har brug for at udskifte andre blækpatroner, skal du gentage trinnene 4 til og med 6, før du fortsætter med det næste trin.

- Luk blækpatrondækslet, og tryk på det, indtil det klikker på plads.

#### **Forsigtig!**

Hvis det er besværligt at lukke dækslet, skal du kontrollere, at alle blækpatronerne er skubbet helt på plads. Tryk ned på alle blækpatronerne, indtil du hører dem klikke på plads. Forsøg ikke at lukke dækslet med magt.

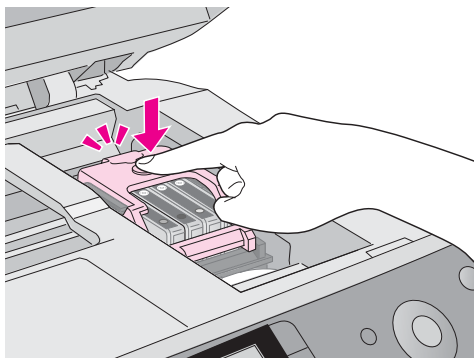

- Luk scannerenheden, og tryk derefter på knappen **Start** (Start).

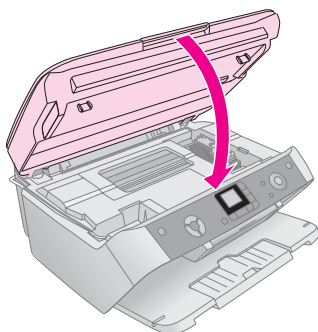

EPSON STYLUS PHOTO RX begynder at tilføre blæk, og indikatoren for i brug begynder at blinke. Denne proces varer ca. et minut. Når den er afsluttet, stopper indikatoren for i brug med at blinke.

Hvis du udskifter blækpatroner, mens du udskriver, skal du trykke på knappen **Start** (Start), når blæktilførslen standser, for at fortsætte udskrivningen.

- Når EPSON STYLUS PHOTO RX standser blæktilførslen, skal du trykke på knappen **Setup/Utilities** (Konfiguration/Værktøjer) for at vende tilbage til den tidligere tilstand.

#### **Forsigtig!**

Sluk aldrig for EPSON STYLUS PHOTO RX under blæktilførslen, da der vil gå blæk til spilde.

## Kontrol og rensning af skrivehovedet

Hvis udskrifterne er uventet lyse, der mangler farver, eller du bemærker lyse eller mørke striber på tværs af siden, kan det skyldes, at skrivehovedet trænger til at blive rensset. Dette renser dyserne på skrivehovedet, som kan tilstoppes, hvis du ikke bruger printeren i længere tid.

#### **Tip:**

Det er en god ide at tænde for EPSON STYLUS PHOTO RX mindst én gang om måneden for at være sikret god udskriftskvalitet.

### Kontrol af skrivehovedet

Du kan udskrive et mønster til kontrol af dyser for at se, om der er nogen af dyserne på skrivehovedet, der er tilstoppede, eller for at kontrollere resultatet efter en rensning af skrivehovedet.

- Tryk på knappen **Setup/Utilities** (Konfiguration/Værktøjer).
- Tryk på knappen **◀** eller **▶** for at vælge ikonet til dysekontrol som vist nedenfor, og tryk derefter på knappen **Start** (Start).

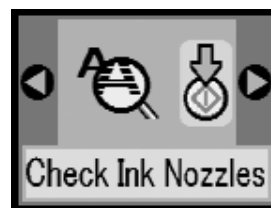

- Ilæg almindeligt A4-papir i arkføderen, og tryk derefter på knappen **Start** (Start) igen for at udskrive mønsteret til kontrol af dyserne.
- Undersøg det mønster til kontrol af dyser, som du udskrev. Hver forskudt linje skal være ubrudt, uden mellemrum, som vist.



- Hvis udskriften ser fin ud, skal du trykke på knappen **Setup/Utilities** (Konfiguration/Værktøjer) for at vende tilbage til den tidligere tilstand.

- Hvis du lægger mærke til nogen mellemrum som vist nedenfor, skal du rense skrivehovedet som beskrevet i næste afsnit.



## Rensning af skrivehovedet

Følg disse trin for at rense skrivehovedet, så blækken affyres korrekt. Der bruges blæk ved rensning af skrivehovedet, så rens det kun, hvis kvaliteten forringes.

### Bemærk!

Hvis der vises en meddelelse på LCD-skærmen, der indikerer, at en blækpatron er tom, eller blækniveauet er lavt, kan du ikke rense skrivehovedet. Du er først nødt til at udskifte den angivne blækpatron.

1. Kontroller, at EPSON STYLUS PHOTO RX er tændt, men ikke udskriver.
2. Tryk på knappen **Setup/Utilities** (Konfiguration/Værktøjer).
3. Tryk på knappen ◀ eller ▶ for at vælge ikonet til rensning af skrivehovedet som vist nedenfor, og tryk derefter på knappen ⬠ Start (Start).



4. Tryk på knappen ⬠ Start (Start) igen for at påbegynde rensningen af skrivehovedet.

Rensningen tager ca. 30 sekunder, og ikonet for behandling vises på LCD-skærmen imens.



### ⚠ Forsigtig!

Sluk aldrig for EPSON STYLUS PHOTO RX, mens rensningen af skrivehovedet er i gang, da det kan medføre skade.

5. Når rensningen er færdig, skal du udskrive et mønster til kontrol af dyser for at kontrollere resultatet, ➔ side 21.

Hvis du ikke kan se nogen synlig forbedring, når du har rensset skrivehovedet tre eller fire gange, skal du se løsningerne, som starter på side 25. Du kan også slukke for EPSON STYLUS PHOTO RX og vente natten over for at lade eventuelt indtørret blæk blive blødt. Prøv derefter at rense skrivehovedet igen.

## Justering af skrivehovedet

Hvis udskrifterne ser grynede ud, eller de lodrette linjer ser hakkede ud, skal du muligvis justere skrivehovedet.

1. Kontroller, at EPSON STYLUS PHOTO RX er tændt og ikke udskriver.
2. Ilæg adskillige ark almindeligt papir.
3. Tryk på knappen **Setup/Utilities** (Konfiguration/Værktøjer).
4. Tryk på knappen ◀ eller ▶ for at vælge ikonet til justering af skrivehovedet som vist nedenfor, og tryk derefter på knappen ⬠ Start (Start).

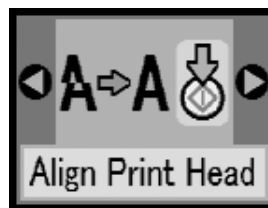

5. Følgende justeringsark udskrives.

### Bemærk!

Tryk ikke på knappen Ⓞ Stop/Clear Settings (Stop/Slet indstillinger), mens der udskrives et justeringsmønster.

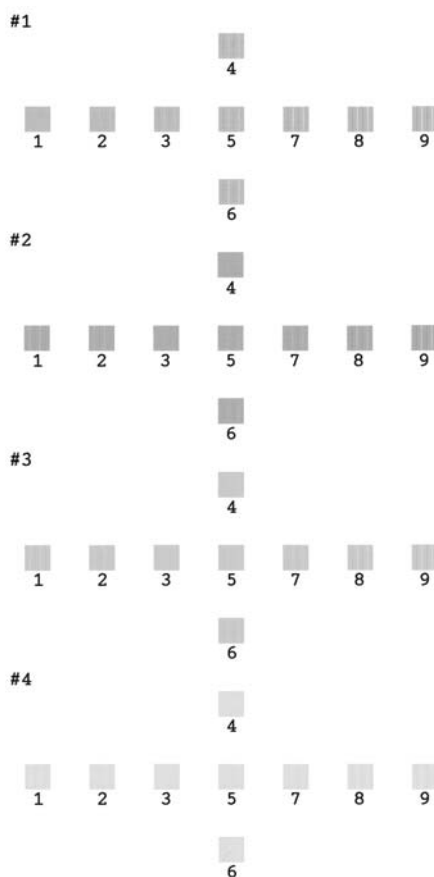

- Se på mønster 1, og find det mønster, der er udskrevet mest jævnt og uden tydelige streger eller linjer.
- Tryk på knappen ▲ eller ▼, indtil nummeret på det mønster vises på LCD-skærmen.



- Tryk på knappen ⬠ Start (Start).
- Gentag trin 5 og 7 for hvert af de andre justeringsmønstre.
- Tryk på knappen Setup/Utilities (Konfiguration/Værktøjer) for at vende tilbage til den forrige tilstand.

## Transport af EPSON STYLUS PHOTO RX

Hvis du har brug for at flytte EPSON STYLUS PHOTO RX over en længere afstand, skal du transportere den i den originale kasse eller i en kasse med tilsvarende størrelse.

- Fjern alt papir fra arkføderen, og sørg for, at EPSON STYLUS PHOTO RX er slukket.
- Åbn scannerenheden, og sørg for, at skrivehovedet er i startpositionen til højre. Fastgør blækpatronholderen til produktet med tape (som vist), og luk derefter scannerenheden.

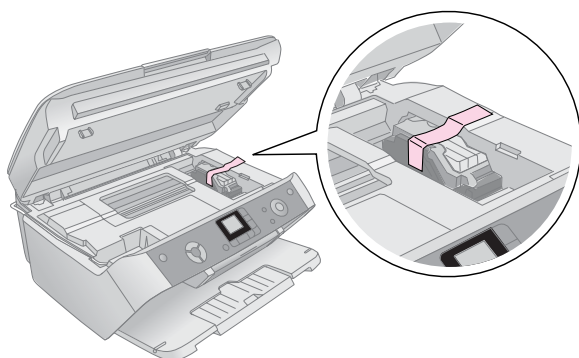

- Tag netledningen ud af stikkontakten, og tag derefter USB-kablet ud af computeren.

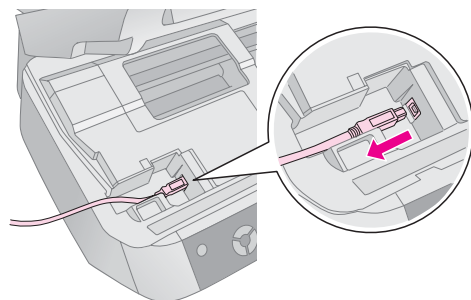

### ⚠ Advarsel!

Vær forsigtig ikke at få fingrene i klemme, når du lukker scannerenheden.

- Luk papirstøtten, føderbeskyttelsen og udskriftsbakken.

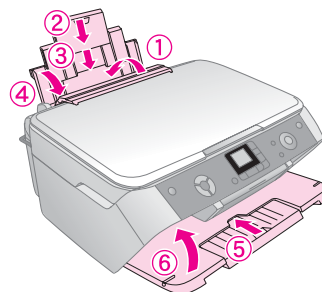

- Pak EPSON STYLUS PHOTO RX ned i den originale kasse ved hjælp af beskyttelsesmateriale, der fulgte med produktet.

Når du transporterer EPSON STYLUS PHOTO RX, skal du sørge for, at den hele tiden holdes plant. Når produktet er flyttet, skal du fjerne tapen, der fastgjorde skrivehovedet. Hvis du bemærker en forringelse af udskriftskvaliteten, skal du køre en rensningsproces (➔ side 21) eller justere skrivehovedet (➔ side 22).

# Problemløsning

Hvis du oplever problemer med EPSON STYLUS PHOTO RX, skal du kontrollere meddelelserne på LCD-skærmen, køre en kontrol af dyserne (➔ side 21) eller se “Problemer og løsninger” på side 25.

Se følgende afsnit:





- “LCD-meddelelser” på side 24 nedenfor
- “Problemer og løsninger” på side 25
- “Kundeservice” på side 26









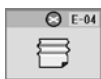



## LCD-meddelelser

Du kan finde frem til og løse de fleste problemer ved at kontrollere meddelelserne på LCD-skærmen. Hvis du ikke kan løse problemerne ved at kontrollere meddelelserne, skal du bruge følgende tabel og prøve den anbefalede løsning.

### Bemærk!

Løsningerne er på problemer, som opstår, når du bruger produktet alene og ikke sammen med andre produkter. Se *betjeningsvejledningen*, som ligger online, for at få detaljerede løsninger på problemer i forbindelse med udskrivning, scanning, udskriftskvalitet eller computerrelaterede problemer.

Ikon	Årsag	Løsning
	Løbet tør for blæk.	Udskift de tomme blækpatroner.
	Blækpatronen er ikke isat, eller den er isat forkert.	Isæt blækpatronen korrekt.
	Der er ikke papir i arkføderen.	Læg papiret i arkføderen. Tryk derefter på knappen <b>Start</b> (Start) for at fortsætte eller på knappen <b>Stop/Clear Settings</b> (Stop/Slet indstillinger) for at annullere. ➔ side 4
	Papirstop.	Fjern papirstoppet, og tryk derefter på knappen <b>Start</b> (Start). ➔ side 25
	Indeksarket blev ikke registreret, fordi det ikke er placeret korrekt.	Placer indeksarket korrekt på dokumentpladen. Juster arkets øverste kant med glaspladens venstre kant. Tryk derefter på knappen <b>Start</b> (Start) for at fortsætte eller på knappen <b>Stop/Clear Settings</b> (Stop/Slet indstillinger) for at annullere.

	Indeksarket er markeret forkert.	Fjern indeksarket, marker det korrekt, og forsøg igen. ➔ side 13
	Indeksarket svarer ikke til de pågældende fotos på hukommelseskortet.	Fjern hukommelseskortet, og isæt det kort, der bruges til at udskrive indeksarket, eller placer det korrekte indeksark på dokumentpladen. Tryk derefter på knappen <b>Start</b> (Start) for at fortsætte eller på knappen <b>Stop/Clear Settings</b> (Stop/Slet indstillinger) for at annullere.
	Der opstod en fejl før scanning af foto.	Kontroller, at fotoet er placeret korrekt, og forsøg igen. ➔ side 6
	Der opstod en fejl før scanning af en film.	Kontroller, at filmen er placeret korrekt, og forsøg igen. ➔ side 17
	Der er ikke nok blæk til at rengøre skriveskovedet.	Isæt nye blækpatroner.
	Der er opstået et problem med EPSON STYLUS PHOTO RX.	Sluk EPSON STYLUS PHOTO RX, og tænd igen. Hvis fejlen ikke afhjælpes, skal du kontakte dit lokale autoriserede servicecenter eller kontakte Epson for at få en henvisning. ➔ side 26
	En del på EPSON STYLUS PHOTO RX skal udskiftes.	Kontakt dit lokale autoriserede servicecenter, eller kontakt Epson for at få en henvisning. ➔ side 26
	Puden til spildt blæk er næsten fuld.	Kontakt dit lokale autoriserede servicecenter, eller kontakt Epson for at få en henvisning. ➔ side 26
	Hukommelseskortet indeholder ingen gyldige fotos.	Fjern hukommelseskortet, og se ➔ side 10.
	Fejl på hukommelseskort.	Fjern hukommelseskortet, og se ➔ side 10.
	Det tilsluttede kamera genkendes ikke.	Kontroller forbindelsen, og forsøg igen. ➔ side 15
	Grebet til papirtykkelse er indstillet til den forkerte position.	Indstil grebet til papirtykkelse til den korrekte position, og forsøg igen.
	Der er ikke isat noget hukommelseskort.	Isæt et gyldigt hukommelseskort, og forsøg igen. ➔ side 10





## Problemer og løsninger

Se løsningerne herunder, hvis du har problemer med at bruge EPSON STYLUS PHOTO RX.

### Problemer med kopiering

- Kontroller, at originalen er placeret i øverste venstre hjørne på dokumentpladen.
- Hvis kanterne på kopien er beskåret, skal du flytte originalen lidt væk fra hjørnet.
- Ilæg papiret med den korte kant først, helt til højre med venstre kantstyr mod dets venstre side. Ilæg ikke papir over pilen  på indersiden af det venstre kantstyr.

### Problemer med papirindføring



- Fjern papiret fra arkføderen. Luft stakken for at adskille arkene. Læg derefter papiret i igen mod højre kantstyr, og skub venstre kantstyr, så det flugter med papiret (men ikke for stramt). Kontroller, at papiret ikke er forrest i føderbeskyttelsen.
- Ilæg ikke for mange ark ad gangen. ➔ side 4 for at få oplysninger om, hvor mange ark du kan ilægge.
- Hvis der er papirstop, skal du følge disse trin for at afhjælpe det:
  1. Tryk på knappen  Start (Start) for at udføre det fastklemte papir. Gå videre til det næste trin, hvis det fastklemte papir ikke føres ud.
  2. Hvis papiret sidder fast tæt på arkføderen eller udskriftsbakken, skal du forsigtigt trække det ud og derefter trykke på knappen  Start (Start).

Hvis papiret sidder fast inde i EPSON STYLUS PHOTORX, skal du trykke på knappen  On (Til) for at slukke produktet. Åbn scannerenheden, og fjern alt papir inde i produktet, herunder afrevne stykker. Træk det ikke bagud, da det kan beskadige arkføderen. Luk scannerenheden, og tænd derefter for EPSON STYLUS PHOTO RX igen.

### Problemer med udskriftskvaliteten

Hvis du har problemer med kopierings- eller udskriftskvaliteten, kan du prøve følgende løsninger:

- Sørg for, at dokumentet ligger helt fladt på dokumentpladen, og EPSON STYLUS PHOTO RX ikke vippes eller stilles på en ujævn overflade.
- Læg papiret med udskriftssiden opad (normalt den hvide, lyse eller blanke side).

- Sørg for, at papiret ikke er fugtigt eller krøllet.
- Du kan også ilægge ét ark ad gangen. Fjern ark fra udskriftsbakken, så der ikke samles mange ark på en gang.
- Vælg indstillinger til papirstørrelse og papirtype på kontrolpanelet, som svarer til det ilagte papir (➔ side 4).
- Den bedste udskriftskvalitet opnås ved at bruge Epson-papir (➔ side 4) og originale Epson-blækpatroner (➔ side 19).
- Placer grebet til papirtykkelse i positionen  til de fleste papirtyper. Hvis du udskriver på konvolutter, skal du placere grebet i positionen .
- Hvis der er lyse eller mørke striber på tværs af udskrifterne, eller hvis udskrifterne er falmende, kan det skyldes, at skrivehovedet trænger til at blive rensset. Kør en dysekontrol som beskrevet på side 21 for at se, om skrivehovedet trænger til rengøring.
- Rengør skrivehovedet so beskrevet på side 21.
- Hvis du bemærker takkede lodrette linjer, kan det være nødvendigt at justere skrivehovedet. ➔ side 22 for at få instruktioner.
- Blækpatronerne kan være gamle eller ved at løbe tør for blæk. ➔ side 22 for at få instruktioner til udskiftning af en blækpatron.
- Hvis der vises en stiplede linje i fotoet, kan du rengøre dokumentpladen med en blød klud, der er tør og ren (det frarådes at bruge papirservietter). Du kan også bruge lidt glasrengøringsmiddel på en blød klud, hvis det er nødvendigt. **Sprøjt ikke glasrengøringsmiddel direkte på dokumentpladen.**
- Hvis du bemærker udtværing på papiret, skal du lave adskillige kopier uden at lægge et dokument på dokumentpladen.
- Sørg for, at film eller dias er placeret korrekt på scanneren, og at filmholderen er i den korrekte position på dokumentpladen (➔ side 17).
- Udskrivning af film eller dias i kølige omgivelser kan medføre misfarvning på det scannede eller udskrevne billede, hvis EPSON STYLUS PHOTO RX ikke er fuldt opvarmet. Hvis du oplever dette, skal du lade EPSON STYLUS PHOTO RX stå tændt i ca. 10 minutter uden at slukke for den eller ændre scanningstilstanden og derefter forsøge igen.

## Problem med skrivehovedet

Hvis blækpatrondækslet ikke lukkes, eller skrivehovedet ikke bevæger sig til startpositionen, skal du åbne dækslet og skubbe blækpatronerne ned, indtil de klikker på plads.

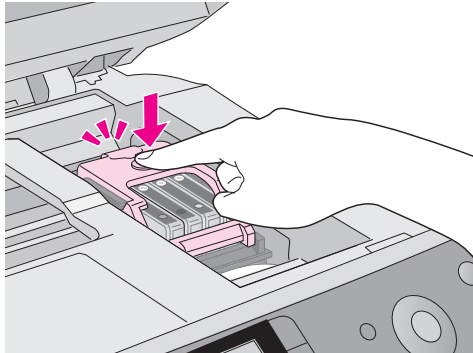

## Kundeservice

### Kontakt til kundeservice

Kontakt kundesupport for at få assistance, hvis Epson-produktet ikke fungerer korrekt, og du ikke selv kan løse problemet ved hjælp af de oplysninger til fejlfinding, der findes i dokumentationen til produktet. Se garantidokumentet til andre europæiske lande for at få oplysninger om, hvordan du kontakter EPSON-kundeservice. De vil være i stand til at hjælpe dig hurtigere, hvis du giver dem følgende oplysninger:

- Produktets serienummer  
(Serienummeret findes normalt på produktets bagside).
- Produktmodel
- Produktets softwareversion  
(Klik på knappen **About**, **Version Info** (Om versionsinfo) eller en tilsvarende knap i produktsoftwaren).
- Computerens mærke og model
- Navn og version på computerens operativsystem
- Navne og versioner på software, som du normalt bruger sammen med produktet

## Websted for teknisk support

Gå til <http://www.epson.com>, og vælg afsnittet Support på dit lokale EPSON-websted for at se de nyeste drivere, ofte stillede spørgsmål, manualer og andre emner, der kan hentes.

Epsons websted til teknisk support indeholder hjælp til problemer, der ikke kan løses ved hjælp af fejlfinding i printerdokumentationen.

## Vigtige sikkerhedsforskrifter

Inden du bruger EPSON STYLUS PHOTO RX, skal du læse og følge følgende sikkerhedsforskrifter:

- Brug kun den netledning, som følger med EPSON STYLUS PHOTO RX. Brug af en anden ledning kan forårsage brand eller elektrisk stød. Brug ikke ledningen til andet udstyr.
- Sørg for, at netledningen opfylder alle de relevante lokale sikkerhedsstandarder.
- Brug kun den type strømkilde, der er angivet på mærkatet.
- Anbring EPSON STYLUS PHOTO RX i nærheden af en stikkontakt i væggen, hvor stikket nemt kan tages ud af kontakten.
- Anvend ikke en beskadiget eller flosset netledning.
- Kontroller, at den samlede ampereværdi for de enheder, der er sluttet til forlængerledningen, ikke overstiger ledningens samlede ampereværdi, hvis der benyttes en forlængerledning til EPSON STYLUS PHOTO RX. Kontroller desuden, at den samlede ampere dimensionering for alle de enheder, der er tilsluttet stikkontakten i væggen, ikke overstiger stikkontaktens ampere dimensionering.
- Undgå steder, hvor der forekommer hurtige temperatur- eller fugtighedsændringer, stød, vibrationer eller støv.
- Placer EPSON STYLUS PHOTO RX, så der er plads nok rundt om produktet til at sikre tilstrækkelig ventilation.
- Placer ikke EPSON STYLUS PHOTO RX tæt på en radiator eller et varmeapparat eller i direkte sollys.
- Placer EPSON STYLUS PHOTO RX på en jævn, stabil overflade, der er større end produktets bundareal, så der er plads hele vejen rundt om produktet. Produktet fungerer ikke korrekt, hvis det vippes eller stilles på højkant.
- Sørg for, at bagsiden på EPSON STYLUS PHOTO RX er mindst 10 cm væk fra væggen.
- Spild ikke væske på EPSON STYLUS PHOTO RX.
- Åbn aldrig et dokumentdæksel mere end til det punkt, hvor det stopper, og læg ikke tunge genstande oven på EPSON STYLUS PHOTO RX.
- Sørg for, at produktets åbninger ikke blokeres eller tildækkes, og placer ikke genstande i åbningerne.
- Medmindre det er specifikt beskrevet i dokumentationen, skal du ikke selv prøve at foretage eftersyn af EPSON STYLUS PHOTO RX.
- Tag stikket til EPSON STYLUS PHOTO RX ud, og sørg for, at produktet efterses af kvalificerede serviceteknikere, hvis følgende gør sig gældende: Netledningen eller stikket er beskadiget, der er kommet væske ind i produktet, produktet er blevet tabt, eller dækslet er beskadiget, produktet fungerer ikke normalt eller udviser tydelig ændring i ydeevnen. Juster kun de funktioner, der er omfattet af betjeningsinstruktionerne.
- Når EPSON STYLUS PHOTO RX skal opbevares eller transporteres, må den ikke tippes, lægges på siden eller vendes på hovedet. Ellers kan der løbe blæk ud af blækpatronerne.

## Sikkerhedsforskrifter til blækpatroner

- Opbevar blækpatroner uden for børns rækkevidde, og drik ikke blækket.
- Vær forsigtig, når du håndterer brugte blækpatroner, da der kan være rester af blæk omkring blæktilførselsporten. Hvis du får blæk på huden, skal du vaske området omhyggeligt med vand og sæbe. Hvis du får blæk i øjnene, skal du straks skylle dem med vand. Hvis du stadig føler ubehag eller har synsproblemer, skal du straks kontakte en læge.
- Før ikke hånden ind i EPSON STYLUS PHOTO RX, og rør ikke ved blækpatronerne under udskrivningen.
- Ryst ikke blækpatronerne, da de kan lække.
- Installer en blækpatron med det samme, når du har taget den ud af emballagen. Hvis patronen pakkes ud længe før brug, kan den medføre reduceret udskriftskvalitet.
- Undlad at fjerne eller rive mærkatet på blækpatronen i stykker, da dette kan medføre lækage.
- Undlad at røre den grønne IC-chip på siden af blækpatronen. Dette kan påvirke den normale drift og udskrivning.



- Hvis du fjerner en blækpatron, som skal bruges senere, skal blækudgangen beskyttes mod snavs og støv, og den skal opbevares i samme omgivelser som EPSON STYLUS PHOTORX. Der er en ventil i blækudgangen, der gør dæksler eller propper overflødige, men blækket kan plette ting, der kommer i kontakt med dette område af blækpatronen. Rør ikke blækudgangen og området omkring den.

## ENERGY STAR® -overensstemmelse



Som ENERGY STAR®-partner, har Epson bestemt, at dette produkt opfylder ENERGY STAR®-retningslinjerne for energieffektivitet.

Det internationale ENERGY STAR® Office Equipment-program er et frivilligt samarbejde mellem computer- og kontorudstøvsbranchen om at fremme indførelsen af energieffektive personlige computere, skærme, printere, faxmaskiner, kopimaskiner, scannere og multifunktionsenheder med henblik på at reducere luftforurening forårsaget af energifremstilling. Standarderne og logoerne er ensartede i deltagerlandene.

## Oplysninger om copyright

Alle rettigheder forbeholdes. Denne publikation, eller dele heraf, må ikke gøres til genstand for reproduktion, lagring i et søgesystem eller nogen form for overførsel, hverken elektronisk, mekanisk, ved fotokopiering, optagelse eller på anden måde, uden forudgående skriftlig tilladelse fra Seiko Epson Corporation. Oplysningerne heri er kun beregnet til brug sammen med dette produkt. Epson er ikke ansvarlig for brug af disse oplysninger til andre printere.

Hverken Seiko Epson Corporation eller dets associerede selskaber kan gøres ansvarlig over for køberen af dette produkt eller tredjemand for skader, tab, omkostninger eller udgifter, som køberen eller tredjemand har pådraget sig som følge af uheld, fejlagtig anvendelse eller misbrug af dette produkt eller uautoriserede ændringer eller reparationer af produktet eller (bortset fra USA) tilsidesættelse af Seiko Epson Corporations betjenings- og vedligeholdelsesvejledninger.

Seiko Epson Corporation er ikke ansvarlig for skader eller problemer, der måtte opstå som følge af brug af andet ekstraudstyr eller andre forbrugsvarer end det udstyr eller de forbrugsvarer, som Seiko Epson Corporation har angivet som "Original Epson Products" (originale Epson-produkter) eller "Epson Approved Products" (godkendte Epson-produkter).

Seiko Epson Corporation er ikke ansvarlig for skader, som måtte opstå som følge af elektromagnetisk interferens, der opstår ved brug af andre interfacekabler end dem, Seiko Epson Corporation har angivet som "Epson Approved Products" (godkendte Epson-produkter).

EPSON® er et registreret varemærke, og EPSON STYLUS™ er et varemærke tilhørende Seiko Epson Corporation.

Copyright 2001 Seiko Epson Corporation. Alle rettigheder forbeholdes. PRINT Image Matching™ er et varemærke tilhørende Seiko Epson Corporation. PRINT Image Matching-logoet er et varemærke tilhørende Seiko Epson Corporation.

Copyright 2002 Seiko Epson Corporation. Alle rettigheder forbeholdes. USB DIRECT-PRINT™ er et varemærke tilhørende Seiko Epson Corporation. USB DIRECT-PRINT-logoet er et varemærke tilhørende Seiko Epson Corporation.

Microsoft® og Windows® er registrerede varemærker tilhørende Microsoft Corporation.

DPOF™ er et varemærke tilhørende CANON INC., Eastman Kodak Company, Fuji Photo Film Co., Ltd. og Matsushita Electric Industrial Co., Ltd.

SD™ er et varemærke.

Memory Stick, Memory Stick Duo, Memory Stick PRO og Memory Stick PRO Duo er varemærker tilhørende Sony Corporation.

xD-Picture Card™ er et varemærke tilhørende Fuji Photo Film Co.,Ltd.

**Generel meddelelse:** Andre produktnavne, der nævnes heri, er kun til identifikationsformål og kan være varemærker tilhørende deres respektive ejere. Epson fralægger sig enhver rettighed til disse mærker.

Copyright © 2005 Seiko Epson Corporation. Alle rettigheder forbeholdes.

# Indeks

---

## A

annullere  
kopiering, 7, 8  
udskrivning, 12, 13  
Arkføder, 2  
Arkføderbeskyttelse, 2

## B

blækdysekontrol, 21  
blækpatroner  
købe, 19  
kontrollere niveauer, 19  
sikkerhedsforskrifter, 28  
tomme, 20  
udskifte, 19 to 21  
blækpatroner, udskifte, 19 to 21

## C

Copy Density (Kopitæthed), indstilling, 7

## D

Density (Tæthed), indstilling, 7  
Dias  
udskrive fra, 16 to 18  
Digitalt kamera  
kompatible filtyper, 15  
udskrive fra, 10 to 15  
digitalt kamera  
slutte til printer, 15  
udskrive fra, 10 to 15  
Dokument  
placere på dokumentpladen, 6  
Dokumentdæksel, 2  
dokumentdæksel, 6  
Dokumentmætte, 2  
dokumentmætte, 16  
dysekontrol, 21

## E

Epson  
papir, 4

## F

Fejlfinding, 24 to 26  
billedkvalitet, 25  
scanning, 25  
fejlmeldelser, 24  
film  
udskrive fra, 16 to 18  
Filmholder  
fjerne fra dokumentdækslet, 16  
isætte dias, 17  
isætte film, 17 to 18  
filtyper, hukommelseskort, 10  
fjerne blækpatroner, 20 to 21

Fjernelse af blækpatroner, 20 to 21  
fotos  
flere, 9  
kopiere, 8  
placere på dokumentpladen, 6  
understøttede filtyper, 10

## G

gennemsigtigt vindue, 17  
gøre kopier lysere, 7  
gøre kopier mørkere, 7

## H

hukommelseskort  
fjerne, 11  
indeksark over fotos på, 13 to 14  
isætte, 11  
kompatible, 10  
understøttede filtyper, 10  
hukommelseskort, indikator, 11  
Hukommelseskortåbning, 2

## I

Indeksark, 13 to 14  
indeksark, 13 to 14  
Isætning af blækpatroner, 20 to 21  
isætte blækpatroner, 20 to 21

## J

justere skrivehovedet, 22 to 23

## K

Kamera  
slutte til printer, 15  
udskrive fra, 10 to 15  
kamera  
slutte til printer, 15  
udskrive fra, 10 to 15  
Kantstyr, 2  
kladdeark, 13 to 14  
knapper, 3  
Kontaktark, 13 to 14  
Kontakt EPSON, 26  
kontrollere dyser, 21  
kontrolpanel, 3  
kopiere  
annullere, 7, 8  
dias og negativer, 16 to 18  
flere fotos, 9  
fotos, 8  
lysstyrke, justere, 7  
tekst og grafik, 7  
tykt dokument, 6  
Krav til JPEG-fil, 15  
Kundeservice, 26

**L**

lavt blækniveau, 20  
lysstyrke  
kopier, 7

**M**

meddelelser, fejl, 24  
Menu, knap, 7

**N**

Negativer  
ilægge, 17  
negativer  
udskrive fra, 16 to 18

**P**

papir  
ilægge, 4 to 5  
vælge, 4  
Papirstøtte, 2  
papirtypeindstilling, 4  
patrondæksel, 2  
PictBridge, 15  
problemer  
løse, 24 to 26  
udskrive, 21  
Problemer med billedkvaliteten, 25  
Problemløsning, 24 to 26

**R**

rense skrivehovedet, 22

**S**

scannerenhed, 2  
Scanning  
problemer, 25  
sikkerhedsforskrifter, 27 to 28  
skrivehoved  
justere, 22 to 23  
rense, 22  
stoppe  
kopiering, 7, 8  
udskrivning, 12, 13

**T**

Teknisk support, 26  
tom blækpatron, 20  
tykt dokument, kopiere, 6

**U**

udskifte blækpatroner, 19 to 21  
Udskriftsbakke, 2  
udskrive  
fra hukommelseskort, 10 to 14  
fra indeksark, 13 to 14  
fra kamera, 10 to 15  
udskrive miniaturebilleder, 13 to 14  
USB Direct Print, 15

# EPSON



MEMORY STICK PRO™