

# РЪКОВОДСТВО ЗА ОСНОВНИ ОПЕРАЦИИ



Въведение .....	2
Части .....	2
Контролен панел.....	3



Зареждане на хартия .....	4
Избиране на хартия .....	4
Зареждане на хартия във вашия EPSON STYLUS PHOTO RX.....	4



Копиране.....	6
Поставяне на оригинала върху поставката за документи .....	6
Копиране на текст и графики.....	7
Копиране на снимка .....	8
Избиране на качество за копиране .....	9



Отпечатване от цифров фотоапарат .....	10
Съвместими карти и положение за поставяне.....	10
Поставяне на карта с памет .....	11
Отпечатване на моментални снимки.....	11
Свързване на вашия фотоапарат .....	15



Отпечатване от диапозитивни слайдове и негативи .....	16
Отстраняване на фолиото за документи и държача за филм.....	16
Поставяне в държача на диапозитивни слайдове 35-мм. ....	17
Поставяне в държача на филмови ленти 35-мм. ....	17
Отпечатване на моментални снимки.....	18



Поддържане и транспортиране на вашия EPSON STYLUS PHOTO RX.....	19
Смяна на касетите с мастило .....	19
Проверка и почистване на печатащата глава .....	21
Подравняване на печатащата глава .....	22
Транспортиране на вашия EPSON STYLUS PHOTO RX .....	23



Решаване на проблеми .....	24
Съобщения на течнокристалния дисплей.....	24
Проблеми и решения .....	25
Поддръжка за клиенти .....	26



Важни сведения .....	27
Важни указания за безопасност .....	27
Сведения за авторските права .....	28



Индекс .....	30
--------------	----

# Въведение

След като сте инсталирали EPSON STYLUS™ PHOTO RX, както е описано в листовката *Започнете оттук*, отворете това ръководство, за да:

- заредите хартия;
- направите бързо копие на документ или снимка;
- отпечатате снимки, съхранени в карта с памет;
- отпечатате снимки от диапозитивни слайдове и негативи;
- отпечатате снимки от цифров фотоапарат;
- извършите рутинна поддръжка;
- решите малки проблеми.

Това ръководство ви инструктира как можете да направите всичко това, без дори да включвате компютъра! Естествено вашият EPSON STYLUS PHOTO RX може да извършва много повече операции, когато го свържете към компютър с Windows® или Macintosh®, като например да подобри цвета и качеството на вашите копия и сканирани изображения или да възстанови цветовете на избледнели снимки.

За пълни указания относно използването на EPSON STYLUS PHOTO RX с компютъра вижте екранното *Ръководството за потребителя*. Икона за това ръководство се създава автоматично на десктопа при инсталиране на софтуера.

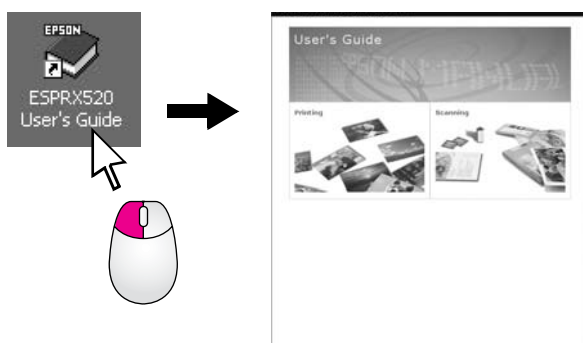

Моля, следвайте съветите по-долу, когато четете указанията:

#### ⚠ Предупреждение:

Предупрежденията трябва да се спазват внимателно, за да се избегнат наранявания.

#### ⚠ Внимание:

Бележките "Внимание" трябва да се спазват, за да се избегнат повреди на оборудването.

#### 📌 Забележка:

Забележките съдържат важна информация за вашия EPSON STYLUS PHOTO RX.

#### 💡 Съвет:

Съветите съдържат указания за по-добро копиране, сканиране и отпечатване.

## Части

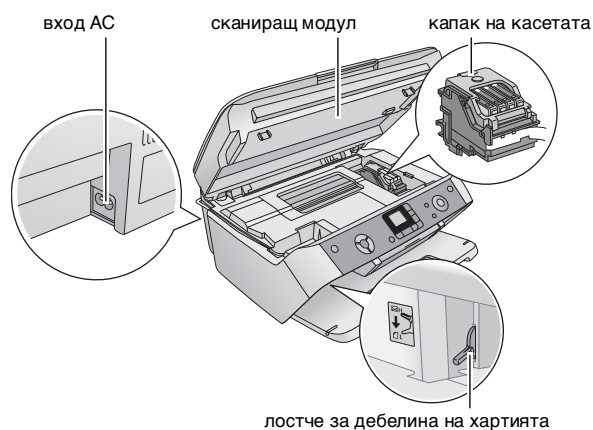
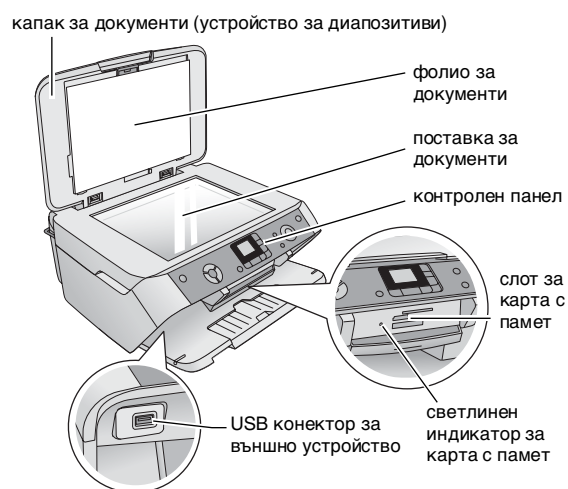
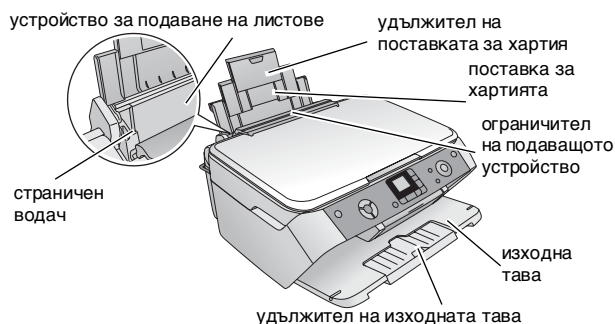

# Контролен панел



## Бутони

Бутони	Функция
1 On (Включване)	Натиснете, за да включите или изключите EPSON STYLUS PHOTO RX.
2 Карта с памет  <b>Print Select (Избор за печат):</b> Изберете тази опция, за да подберете снимките, които искате да отпечатате.  <b>Print All/PictBridge (Отпечатай всички/PictBridge):</b> Изберете тази опция, за да отпечатате всички снимки в картата с памет или да отпечатате снимките, използвайки DPOF информацията, запазена в картата с памет.  <i><b>Забележка:</b></i> Режимът DPOF е достъпен само когато снимките на картата с памет съдържат DPOF информация. За да отпечатате всички снимки на картата с памет, изключете режима DPOF от вашия фотоапарат.  <b>Print Index Sheet (Отпечатване на индексен лист):</b> Изберете тази опция, за да отпечатате "миниатюри" на снимките във вашата карта с памет.  <b>Print from Index Sheet (Отпечатване от индексен лист):</b> Изберете тази опция, за да отпечатате снимките, които сте избрали в индексния лист. Това се избира автоматично след отпечатване на индексните листове за карта с памет.	
3 Сору (Копиране)  100%  	Натиснете, за да изберете режима за копиране.  Опциите на режима за копиране са:  <b>100%:</b> Изберете тази опция, за да отпечатате вашата снимка в реалния ѝ размер.  <b>Fit to Page (Според размера на страницата):</b> Изберете тази опция, за да намалите или увеличите копираната снимка, за да се побере в избрания размер хартия.

Бутони	Функция
4 Film/Photo (Филм/Снимка)	Натиснете, за да отпечатвате от снимки, негативи, филми или диапозитивни слайдове. Можете да ги отпечатате във вида, в който са, или с възстановяване на цвета.
5 Setup/Utilities (Настройка/Помощн и програми)	Натиснете, за да стартирате програми за поддръжка или зададете различни настройки.
6 Photo/Options (Снимка/Опции)	Натиснете, за да изберете снимката, която искате да отпечатате, да изберете цветно или черно-бяло копиране или да изберете функциите за настройка и помощните програми.
7 Copies (Копия)	Натиснете, за да изберете броя на копията, да изберете броя при използване на Head Alignment Utility (Помощна програма за подравняване на печатащата глава) или да изберете функции за Auto Photo Fine (Автоматичната снимка - фина).
8 Тип хартия  <b>Matte Paper</b> <b>Photo Paper</b> <b>Plain Paper</b>	Натиснете, за да изберете типа хартия, заредена в подаващото устройство. Можете да изберете <b>Plain Paper (Обикновена хартия), Photo Paper</b> или <b>Matte Paper</b> .
9 Paper size (Размер на хартията)	Натиснете, за да изберете размера хартия, заредена в подаващото устройство. Можете да изберете <b>A4, 10 x 15/4" x 6"</b> , или <b>13 x 18/5" x 7"</b> .
10 Start (Старт)	Натиснете, за да започнете да сканирате, отпечатвате или копирате.
11 Stop/Clear (Стой/Изчисти)	Натиснете, за да спрете да сканирате, отпечатвате, копирате или нулирате настройките, които сте задали.

## Течнокристален дисплей

Дисплеят визуализира избраните снимки или показва настройките, които можете да промените с бутоните.

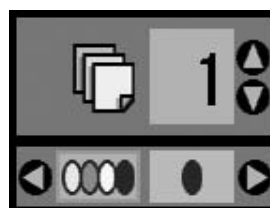

# Зареждане на хартия

Epson предлага голяма гама от специална хартия, която дава изключителни резултати, когато се използва с принтери и мастило на Epson. Типът хартия, който избирате, влияе на разпечатката, затова трябва да избирате правилния тип хартия за вашето задание.

## Избиране на хартия

Преди да печатате, трябва да изберете правилната настройка за вида на хартията от контролния панел. Тази важна настройка показва на EPSON STYLUS PHOTO RX какъв вид хартия използвате, така че да може да се настрои използването на мастилото.

Изберете от следните хартии и настройки на Epson.

Тип хартия	Размер	Настройка за вида хартия	Капацитет на зареждане
EPSON Bright White Ink Jet Paper	A4	Обикновена хартия	80
EPSON Premium Glossy Photo Paper	A4 10 × 15 cm	Photo Paper	20
EPSON Semigloss Photo Paper	A4 10 × 15 cm	Photo Paper	20
EPSON Matte Paper-Heavyweight	A4	Matte Paper	20

Трябва да върнете неизползваната хартия обратно в оригиналната опаковка, веднага след като приключите с печатането. Съхранявайте вашите разпечатки във фотоалбум, затваряща се пластмасова торбичка или защитни найлонови пликосе. Дръжте ги далеч от висока температура, влажност и пряка слънчева светлина.

## Зареждане на хартия във вашия EPSON STYLUS PHOTO RX

Следвайте стъпките по-долу, за да заредите хартия A4, 10 × 15 cm (4 × 6 инча), и 13 × 18 cm (5 × 8 инча) във вашия EPSON STYLUS PHOTO RX. (→ Вижте *Ръководството за потребителя* за указания за зареждане на други типове хартия.)

1. Отворете поставката за хартия и изходната тава, а след това издърпайте удълженията навън.

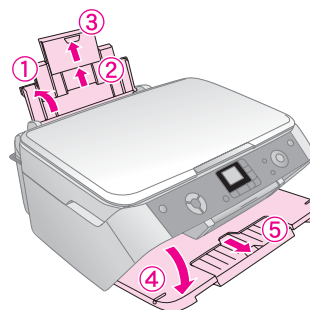

2. Обърнете ограничителя на подаващото устройство напред.

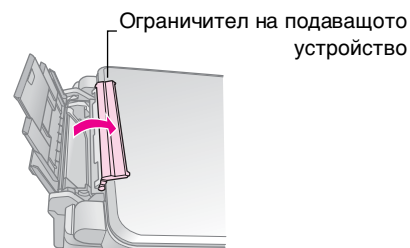

3. Плъзнете страничния водач наляво.

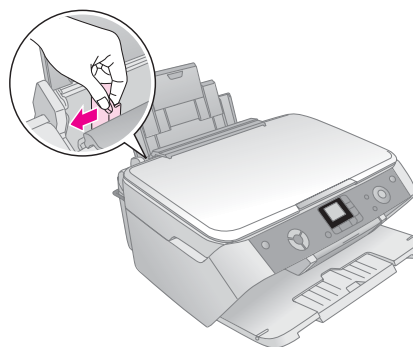

4. Заредете хартията, опирайки я в дясната страна на подаващото устройство, със страната за печат нагоре.

Поставете тестето хартия зад палците и се уверете, че то влиза добре под  стрелката от вътрешната страна на левия страничен водач. Винаги поставяйте хартията с късата страна напред, дори когато разпечатката е хоризонтално (“пейзажно”) ориентирана.



Страната запечат често е по-бяла или светла от другата страна.

10 × 15 см (4 × 6 инча) и  
13 × 18 см (5 × 7 инча)

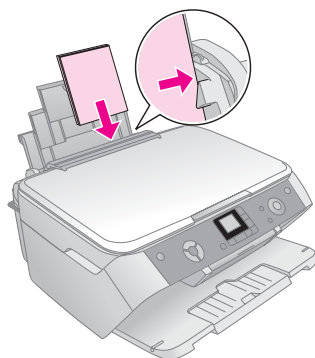

5. Плъзнете страничния водач да опре в лявата страна на хартията, но не много плътно.

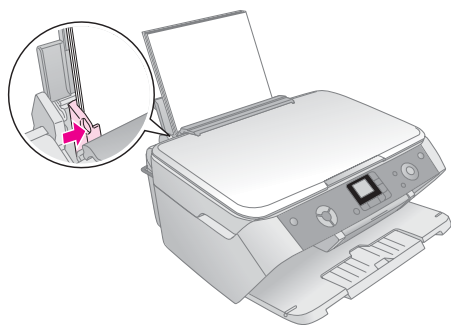

**Забележка:**

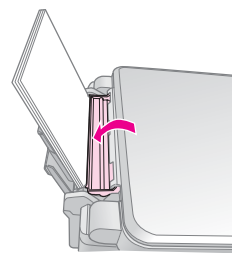

Ако използвате специална хартия на Epson, следвайте доставените с нея инструкции. Уверете се, че не сте заредили повече от препоръчания брой листове. Проверете настройката за вид на хартията, преди да печатате, за да се уверите, че съвпада с вида хартия, който сте заредили (➔ страница 4).

6. Обърнете ограничителя на подаващото устройство назад.



Също така се уверете, че лостчето за дебелина на хартията е поставено в положение .



На течнокристалния дисплей за кратко се показва икона, която посочва коя настройка сте избрали, когато преместите лостчето в позиция  или .

# Копиране

Можете да използвате EPSON STYLUS PHOTO RX, за да копирате документи и снимки без компютър. Ако имате снимки, които са избледнели с времето, можете да ги “върнете към живот” чрез възстановяване на цветовете.

Вижте следните раздели:

- “Поставяне на оригинала върху поставката за документи” на страница 6
- “Копиране на текст и графики” на страница 7
- “Копиране на снимка” на страница 8
- “Избиране на качество за копиране” на страница 9

## Информация за копиране

- Копираната снимка може да не е точно със същия размер като оригинала.
- В зависимост от използваната хартия качеството на печат може да е по-ниско в горната и долната част на разпечатката или тези участъци може да са размазани.
- Ако в EPSON STYLUS PHOTO RX свърши хартията по време на копиране, се погрижете бързо да сложите нова. Цветовете могат да се променят, ако оставите EPSON STYLUS PHOTO RX дълго без хартия.
- Ако видите иконата за ниско ниво на мастилото  $\Delta$ , докато копирате, можете да продължите, докато свърши мастилото, или да спрете и смените касетата.
- Поддържайте поставката за документи чиста.
- Уверете се, че документът или снимката са прилегли плътно върху поставката за документи - в противен случай, копие то няма да е ясно.
- Ако на копие то ви се появи ефект “моаре” (пресичащите се перпендикулярни линии), променете положението на вашия оригинал.

## Поставяне на оригинала върху поставката за документи

1. Отворете капака за документи и поставете оригинала с лицето надолу върху поставката за документи, в горния ляв ъгъл.

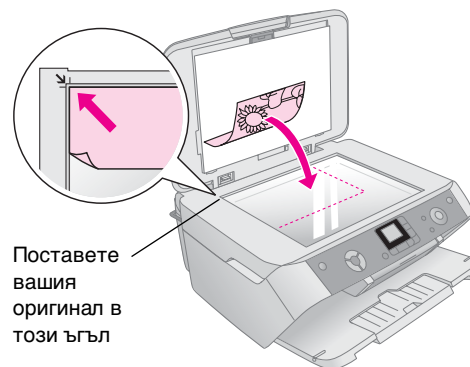

Ако трябва да копирате или сканирате книга или голям документ, можете да отворите капака за документи и внимателно да вдигнете пантите нагоре.

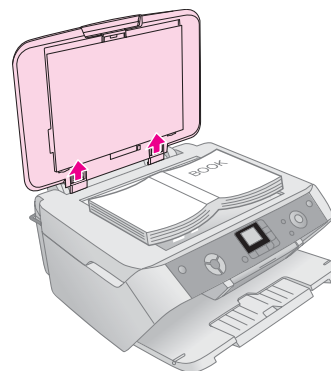

Ако трябва да натискате документа надолу, за да прилепне плътно, докато го копирате или сканирате, не натискайте много силно и внимавайте да не го преместите.

### Внимание:

Не прилагайте много сила върху капака за документи и не го усуквайте по диагонал. Така може да повредите капака за документи.

### Забележка:

Ако копие то е отрязано по краищата, отместете леко оригинала от ъгъла.

2. Затворете капака внимателно, за да не разместите оригинала.

Когато приключите с копирането, плъзнете капака за документи обратно в слотовете.

## Копиране на текст и графики



Можете да копирате черно-бели документи, например книги и изрезки от вестници, или материали с цветен дизайн, например статии от списания и изрезки за албум.

### Съвет:

Обикновената копирна хартия е удобна за ежедневно копиране. За по-отчетлив текст и по-ярки цветове опитайте една от специалните хартии на Epson, посочени на страница 4.

1. Уверете се, че EPSON STYLUS PHOTO RX е включен.
2. Заредете няколко листа обикновена хартия с размер A4; ➔ страница 4.
3. Поставете вашия оригинал върху поставката за документи; ➔ страница 6.
4. Натиснете бутона за режим на копиране, докато светне индикаторът **100%**.
5. Изберете **Plain Paper** (Обикновена хартия).

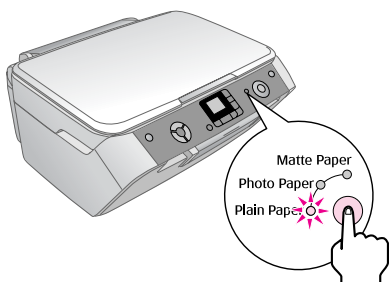

6. Изберете **A4**.

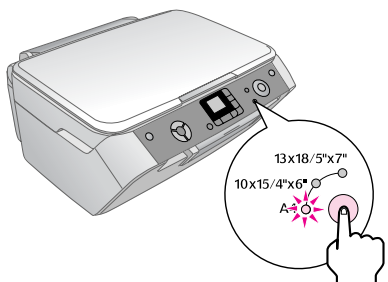

7. Ако е необходимо, изберете **Fit to Page** (Според размера на страницата), за да мащабирате автоматично копие според размера на заредената хартия. Изберете **100%**, за да копирате документа в оригинален размер.

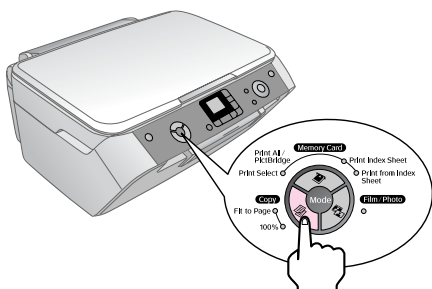

8. Използвайте бутоните ▲ или ▼, за да зададете броя на копията на панела с течнокристалния дисплей.

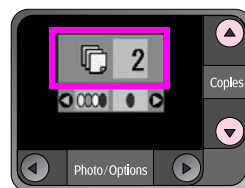

9. Използвайте бутоните ◀ или ▶, за да изберете цветно или черно-бяло копиране.

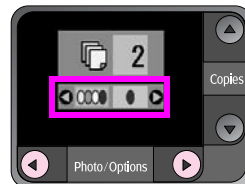

10. Натиснете бутона ◊ **Start** (Старт). Вашият документ е копиран.

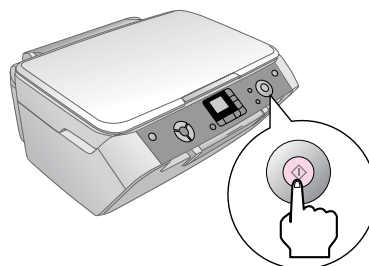

### Внимание:

За да не повредите EPSON STYLUS PHOTO RX, никога не отваряйте сканиращия модул, докато сканирате или копирате.

Ако трябва да прекратите копирането, натиснете бутона ⊕ **Stop/Clear Settings** (Стоп/Изчисти настройки).

### Съвет:

Ако трябва да направите копие с качество на чернова или снимка, натиснете бутона **Setup/Utilities** (Настройка/Помощни програми) и изберете качеството на печат, както е показано по-долу. Задайте настройката, след това натиснете ◊ **Start** (Старт), за да използвате тази настройка. ➔ страница 9



## Копиране на снимка

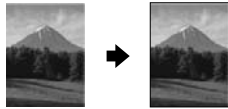

За да отпечатате професионални снимки с дълготрайно качество, изберете хартия на Epson, предназначена специално за снимки (→ страница 4).

1. Уверете се, че EPSON STYLUS PHOTO RX е включен.
2. Заредете няколко листа 10 × 15 см (4 × 6 инча) или 13 × 18 см (5 × 7 инча) фотографска хартия.
3. Поставете вашия оригинал върху поставката за документи; → страница 6.  
Ако искате да сканирате повече от една снимка наведнъж (→ страница 9).
4. Натиснете бутона  **Film/Photo Mode** (Режим Филм/Снимка).

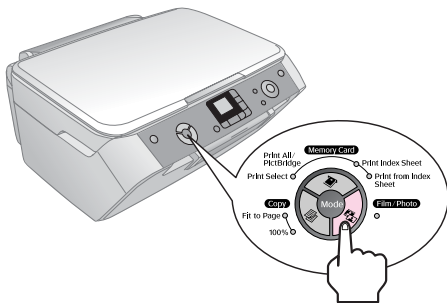

5. Използвайте бутоните ◀ или ▶, за да изберете копиране на снимка.





Когато е избрано възстановяване на цвета, както е показано по-долу, снимката се копира с включена функция за възстановяване на цвета; (→ страница 8).

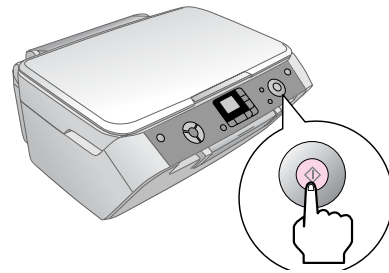

Можете да използвате тази функция за възстановяване на бледи диапозитивни слайдове, филми или негативи. За повече информация относно боравене и възстановяване на тези видове документи - (→ страница 16).

6. Натиснете бутона  **Start** (Старт). Снимката е сканирана и на течнокристалния дисплей се появява визуализация на снимката.



7. Използвайте бутоните ▲ или ▼, за да зададете броя на копията.
8. От контролния панел изберете вида и размера на хартията, която сте заредили.
9. Натиснете бутона  **Start** (Старт) отново.

Ако трябва да прекратите копирането, натиснете бутона  **Stop/Clear Settings** (Стоп/Изчисти настройки).

## Възстановяване на цвета в бледи документи

Ако имате документи, например снимки, негативи, филми или диапозитивни слайдове, които са избледнели с времето, можете да ги направите по-ярки чрез възстановяване на цветовете.

1. Заредете един или повече листове подходяща хартия; → страница 4.
2. Поставете вашия документ върху поставката за документи, като внимавате да е подравнен правилно.  
За снимки; → страница 6. За негативи, диапозитиви, филми или диапозитивни слайдове; → страница 16.
3. Натиснете бутона  **Film/Photo Mode** (Режим Филм/Снимка).
4. Използвайте бутоните ◀ или ▶, за да видите видовете документи, които можете да възстановявате.

Настройка	Описание
	Копирайте снимка с възстановяване на цвета.
	Копирайте цветен негатив с възстановяване на цвета.
	Копирайте цветен диапозитивен филм с възстановяване на цвета.
	Копирайте диапозитивен слайд с възстановяване на цвета.
	Копирайте черно-бял негатив с възстановяване на цвета.



Ако искате да копирате снимка без възстановяване на цвета, изберете вида документ без иконата за възстановяване на цвета. Например, екранът по-долу показва копиране на снимка без възстановяване на цвета.



Натиснете бутона **Start** (Старт), за да изберете вида на вашия документ. Документът е сканиран и на течнокристалния дисплей се появява визуализация на снимката.

#### Забележка:

Когато е включено възстановяване на цвета, иконата се появява в горния ляв ъгъл на течнокристалния дисплей.



5. Използвайте бутоните **◀** или **▶**, за да видите снимките. Използвайте бутоните **▲** или **▼**, за да зададете броя на копията.
6. От контролния панел изберете вида и размера на хартията, която сте заредили.
7. Натиснете бутона **Start** (Старт) отново. Вашата снимка е копирана.

## Копиране на няколко снимки

Поставете всяка снимка вертикално, както е показано на илюстрацията по-долу.

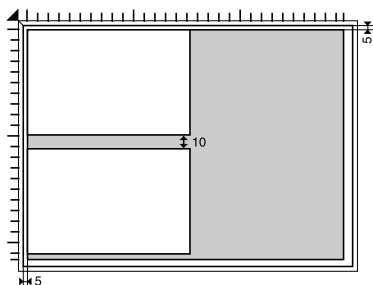

- Можете да копирате снимки от 30 × 40 мм до 127 × 178 мм.
- Поставете всяка снимка поне на 10 мм от съседната снимка.

- Можете да копирате едновременно две снимки с размер 10 × 15 см (4 × 6 инча).
- Можете да копирате различни по размер снимки едновременно.

## Избиране на качество за копиране

Ако искате бързо да направите копие и не ви трябва високо качество, можете да отпечатате копие за чернова “Draft”. Алтернативно, ако искате да отпечатате висококачествени снимки, можете да отпечатате копие за снимка “Photo”.

1. Заредете обикновена хартия и изберете **Plain Paper** (Обикновена хартия) и **A4** на контролния панел.
2. Натиснете бутона **Setup/Utilities** (Настройка/Помощни програми), за да влезете в режима за настройване. Използвайте бутоните **◀** или **▶**, за да изберете качеството на копиране.



3. Натиснете бутона **Start** (Старт), за да потвърдите своя избор.
4. Използвайте бутоните **▲** или **▼**, за да изберете **Normal** (Нормално), **Draft** (Чернова) или **Photo** (Снимка).

Настройка	Описание
	Това се избира автоматично при включване на принтера.
	Изберете това, ако искате бързо да направите копие и качеството не е важно.
	Изберете това, ако искате да отпечатате висококачествени снимки.

5. Натиснете бутона **Start** (Старт) отново, за да потвърдите своя избор.

Натиснете бутона **Setup/Utilities** (Настройка/Помощни програми) или бутона **Copy Mode** (Режим на копиране), за да се върнете в предишния режим.

# Отпечатване от цифров фотоапарат

Можете да отпечатвате снимки от цифров фотоапарат, като поставите неговата карта с памет в EPSON STYLUS PHOTO RX. Ако имате фотоапарат с възможност за PictBridge или USB Direct Print, можете да го свържете с EPSON STYLUS PHOTO RX чрез USB кабел; ➔ страница 15.

След като поставите вашата карта с памет, можете да изберете снимки като ги прегледате на течнокристалния дисплей или като отпечатате и сканирате индексен лист.

## Забележка:

Ако вашият фотоапарат поддържа DPOF (Digital Print Order Format – Формат за поръчка на цифров печат), можете предварително да изберете снимките, които желаете да отпечатате, докато картата е все още във фотоапарата; ➔ страница 12.



Вижте следните раздели:



- “Съвместими карти и положение за поставяне” на страница 10
- “Поставяне на карта с памет” на страница 11
- “Отпечатване на моментални снимки” на страница 11
- “Отпечатване от индексен лист” на страница 13
- “Свързване на вашия фотоапарат” на страница 15

За инструкции относно копиране на файлове от карта с памет между EPSON STYLUS PHOTO RX и компютър вижте *Ръководството за потребителя*.

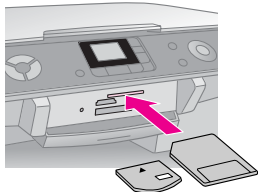
## Съвместими карти и положение за поставяне

Можете да използвате следните видове карти с памет с EPSON STYLUS PHOTO RX.

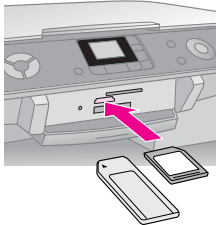
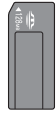
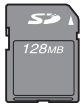
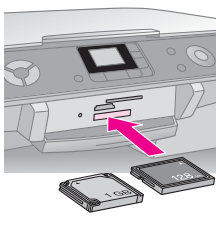
Слот	Тип карта
	 Smart Media   xD-Picture Card xD-Picture Card Type M

Слот	Тип карта
	 MemoryStick Memory Stick PRO MagicGate Memory Stick MagicGate Memory Stick Duo* Memory Stick Duo* Memory Stick PRO Duo*   SD Card MultiMedia Card miniSD™ Card*  * изисква адаптер
	 Compact Flash   Microdrive

Уверете се, че снимките във вашата карта отговарят на следните изисквания.

Формат на медията	DCF (Design rule for Camera File system – Правило за проектиране на файлова система за фотоапарат), съвместим с версия 1.0 или 2.0.
Формат на файла	JPEG, DOS FAT (FAT 12 или 16, един дял) направени с цифров фотоапарат, съвместим с DCF версия 1.0 или 2.0.  Поддържа Exif версии 2.21.
Размер на изображението	80 × 80 пиксела до 9200 × 9200 пиксела.
Брой файлове	До 999.

## Поставяне на карта с памет

Когато печатате директно от карта с памет, е най-добре, ако EPSON STYLUS PHOTO RX не е свързан към вашия компютър или ако вашият компютър е изключен. В противен случай печатането може да отнеме по-дълго.

1. Уверете се, че EPSON STYLUS PHOTO RX е включен.
2. Отворете изходната тава и след това капака на картата с памет.

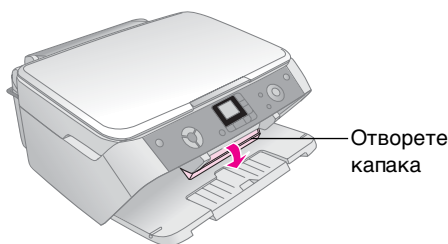

3. Уверете се, че индикаторът на картата с памет (до слотовете за карти) е изключен и всички слотове са празни. След това поставете вашата карта; ➔ страница 10.

Индикаторът за картата с памет мигва и след това остава да свети постоянно.

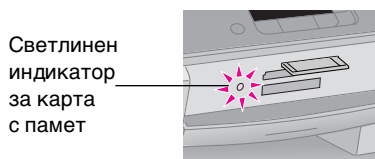

4. Затворете капака на картата с памет.

### Внимание:

- ❑ Не се опитвайте да поставяте картата със сила в слота. Картите не влизат изцяло вътре. Насилственото поставяне на карта може да повреди EPSON STYLUS PHOTO RX, картата с памет или и двете.
- ❑ Дръжте капака на картата с памет затворен, докато е поставена карта. Това предпазва картата и слота от прах и статично електричество; в противен случай данните в картата с памет може да се загубят или EPSON STYLUS PHOTO RX може да се повреди.
- ❑ Статичният заряд в някои карти с памет може да предизвика неправилна работа на EPSON STYLUS PHOTO RX.

## Изваждане на карта с памет

1. Уверете се, че отпечатването е свършило и индикаторът на картата с памет не мига.
2. Отворете изходната тава и след това капака на картата с памет.
3. Извадете картата с памет, като я дръпнете директно нагоре от слота.
4. Затворете капака на слота за картата с памет.

### Внимание:

- ❑ Изчакайте индикаторът на картата с памет да спре да мига, преди да извадите картата или да изключите EPSON STYLUS PHOTO RX - в противен случай може да загубите данни от картата.
- ❑ Ако вашият компютър използва Windows 2000 или XP никога не изключвайте EPSON STYLUS PHOTO RX, или изключвайте USB кабела, докато има поставена карта с памет; може да загубите данни от картата. Вижте за подробности *Ръководството за потребителя* на дисплея.

## Отпечатване на моментални снимки

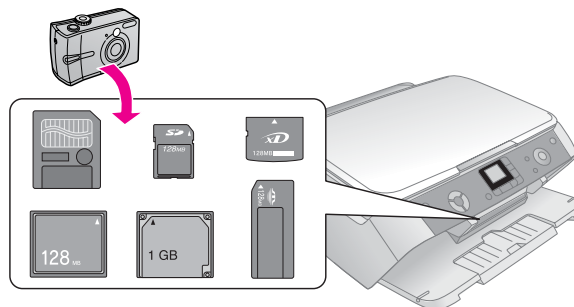

След като поставите карта с памет можете:

- Прегледайте и изберете снимките, които искате да отпечатате.
- Отпечатайте всички снимки от картата или отпечатайте снимките с DPOF информация.
- Отпечатайте индексен лист на снимките в картата.
- Отпечатайте снимките, които сте избрали от индексния лист.

Настройка	Описание
Print Select (Отпечатване на избрани)	Отпечатва само снимките, които сте избрали.
Print All/PictBridge* (Отпечатай всички/PictBridge)	Отпечатва всички снимки от картата или отпечатва снимките с DPOF информация.
Print Index Sheet (Отпечатване на индексна страница)	Отпечатва индексен лист на снимките във вашата карта.
Print from Index Sheet (Отпечатване от индексен лист)	Отпечатва снимките, които сте избрали от индексния лист.

\* Ако има DPOF информация на картата с памет, не можете да отпечатате всички снимки в картата, дори ако е избрано **Print All/PictBridge** (Отпечатай всички/PictBridge). За да отпечатате всички снимки от картата с памет, отменете DPOF информацията от вашия цифров фотоапарат.

## Отпечатване на избрани снимки

Следвайте стъпките по-долу, за да изберете снимките, които искате да отпечатате от вашата карта с памет.

1. Поставете картата с памет (→ страница 11).
2. Заредете вида хартия, която желаете да използвате (→ страница 4). Заредете достатъчно листове за желания брой снимки за отпечатване.
3. Натиснете бутона **Memory Card Mode** (Режим за карта с памет), докато индикаторът **Print Select** (Отпечатай избрани) светне.

### Забележка:

Ако вашият фотоапарат поддържа DPOF, можете да го използвате за избор на снимките, които искате да отпечатате, и броя на копията. → страница 12.

В зависимост от данните на картата ви, ще видите дисплей като долупосочения:



4. Използвайте бутоните **◀** или **▶**, за да изберете снимка; използвайте бутоните **▼** или **▲**, за да зададете броя на копията.
5. От контролния панел изберете вида и размера на хартията, която сте заредили.
6. Натиснете бутона **Start** (Старт), за да започнете отпечатването.

### Забележка:

Ако трябва да откажете копирането, натиснете бутона **Stop/Clear Settings** (Стоп/Изчисти настройки).

7. Когато приключите печатането, извадете картата с памет, като я издърпате направо от гнездото.

## Печат на всички снимки или снимките, избрани с DPOF

Следвайте дадените по-долу стъпки, за да отпечатате по едно копие от всяка снимка на картата или да отпечатате само онези снимки, които са били предварително избрани с функцията DPOF на вашия фотоапарат.

1. Поставете картата с памет (→ страница 11).
2. Заредете вида хартия, която желаете да използвате (→ страница 4). Заредете достатъчно листове за желания брой снимки за отпечатване.

3. Натиснете бутона **Memory Card Mode** (Режим за карта с памет), докато индикаторът **Print All/PictBridge** (Отпечатай всички/PictBridge) светне.

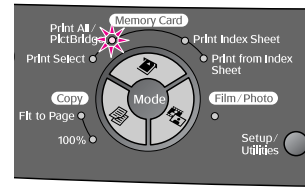

Ако картата с памет съдържа DPOF информация, се появява следния екран.



### Забележка:

Ако картата с памет не съдържа DPOF информация, можете да изберете колко копия на снимките от картата искате да отпечатате.

4. От контролния панел изберете вида и размера на хартията, която сте заредили.
5. Натиснете бутона **Start** (Старт), за да започнете отпечатването.

### Забележка:

Ако трябва да спрете копирането, натиснете бутона **Stop/Clear Settings** (Стоп/Изчисти настройки).

6. Когато приключите печатането, извадете картата с памет, като я издърпате направо от гнездото.

## Отпечатване от индексен лист

### Общо за печатането на индексна страница

Можете да отпечатате индексна страница, за да видите малки “миниатюри” от всички снимки на вашата карта. След това маркирайте на индексната страница всички снимки, които желаете да отпечатате, сканирайте страницата и оставете EPSON STYLUS PHOTO RX автоматично да отпечата избраните снимки.

#### Отпечатване на индексен лист.

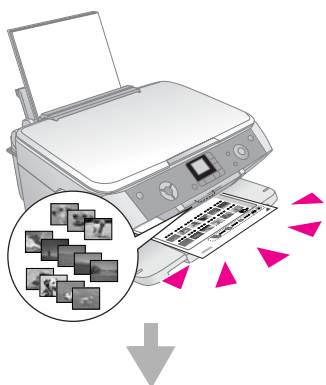

#### Избиране на снимки от индексния лист.

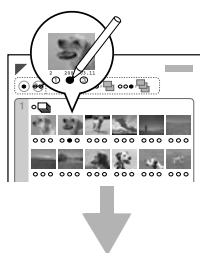

#### Сканиране на индексен лист.

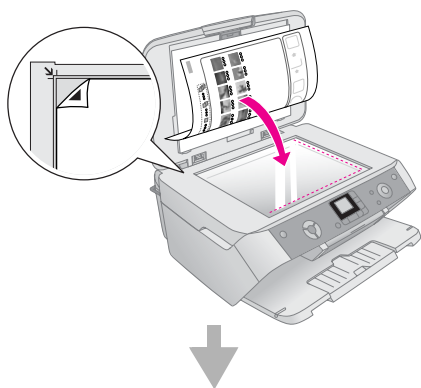

## Отпечатване на избраните снимки.

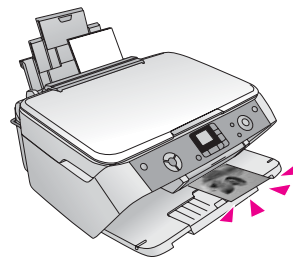

### Отпечатване на индексен лист

1. Заредете няколко листа обикновена хартия А4. (Ако във вашата карта с памет има повече от 36 снимки, ще ви трябва повече от един лист да отпечатате индексен лист.)
2. Натискайте бутона **Memory Card Mode** (Режим за карта с памет), докато индикаторът **Print Index Sheet** (Отпечатване на индексна страница) светне.

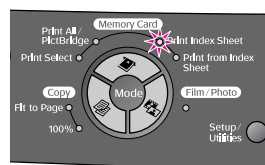

3. Натиснете бутона **Start** (Старт), за да отпечатате индексния лист.

#### Забележка:

Ако трябва да откажете копирането, натиснете бутона **Stop/Clear Settings** (Стоп/Изчисти настройки). Ако на картата имате много снимки, изчакайте да се обработят, преди да започне отпечатването.

### Избиране на снимки от индексния лист

След като отпечатате индексната страница, ползвайте тъмен химикал или молив, за да маркирате снимките, които желаете да отпечатате.

- Запълнете едно от кръгчетата под всяка снимка, за да посочите колко копия желаете (1, 2 или 3).
- Ако желаете по едно копие от всички снимки на индексната страница, запълнете кръгчето All (Всички) в горната част на страницата.

Така е правилно:



Така не е правилно:



Уверете се, че само едно от кръгчетата е запълнено за всяка снимка и маркирайте страницата внимателно. След като бъде сканиран, няма да можете да промените избраното.

## Сканиране на индексния лист и отпечатване

1. Поставете индексния лист с лицето надолу на поставката за документи в горния ляв ъгъл така че горната част на страницата да бъде подравнена по левия край на поставката за документи.

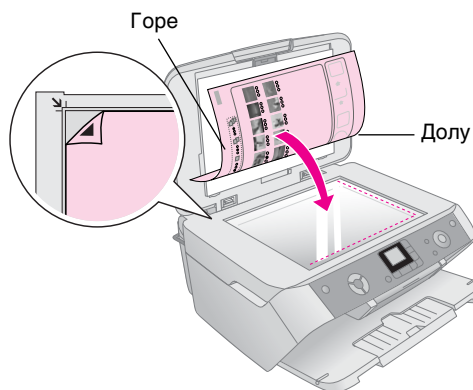

2. Затворете капака за документи.
3. Заредете вида хартия, която желаете да използвате (→ страница 4). Заредете достатъчно листове за желанния брой снимки за отпечатване.
4. Уверете се, че индикаторът **Print from Index Sheet** (Печат от индексен лист) свети.

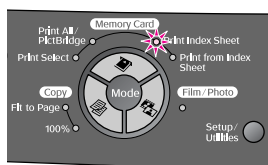

5. От контролния панел изберете вида и размера на хартията, която сте заредили.
6. Натиснете бутона **Start** (Старт), за да започнете отпечатването.

### Забележка:

- Ако трябва да спрете копирането, натиснете бутона **Stop/Clear Settings** (Стой/Изчисти настройки).
  - Ако имате повече от един индексен лист, изчакайте EPSON STYLUS PHOTO RX да приключи с отпечатването. След това повторете стъпките по-горе и отпечатайте от всеки допълнителен лист.
7. Когато приключите печатането, извадете картата с памет, като я издърпате направо от гнездото.

## Избор на Auto Correct (Автоматично коригиране)

С автоматичното коригиране можете да правите настройки на вашите снимки, използвайки данни P.I.M. или Exif от вашия фотоапарат, или като използвате настройката PhotoEnhance (Усъвършенстване на снимка).

Настройка	Описание
<b>OFF (Изключено)</b>	Отпечатва без автоматична корекция.
<b>P.I.M.*</b>	Отпечатва с функцията PRINT Image Matching (Съответствие на отпечатаното изображение). Ако данните за снимките не включват P.I.M., опитайте да отпечатате с PhotoEnhance (Усъвършенстване на снимка).
<b>PhotoEnhance (Усъвършенстване на снимка)</b>	Автоматично отпечатва по-качествени снимки. Това отнема по-дълго време, но дава по-добро качество.
<b>Exif*</b>	Отпечатва посредством функцията Exif Print. Тя ви осигурява висококачествени разпечатки.

\* Тези опции се избират автоматично, когато вашите снимки съдържат данни P.I.M. или Exif.

1. Натиснете бутона **Setup/Utilities** (Настройка/Помощни програми).

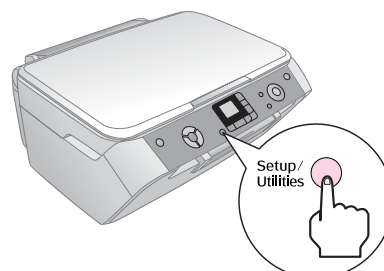

2. Използвайте бутоните **◀** или **▶**, за да изберете автоматична корекция, както е показано по-долу.

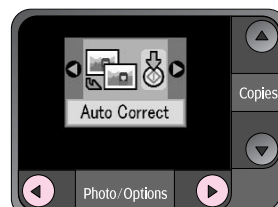

3. Натиснете бутона **Start** (Старт), за да потвърдите своя избор.

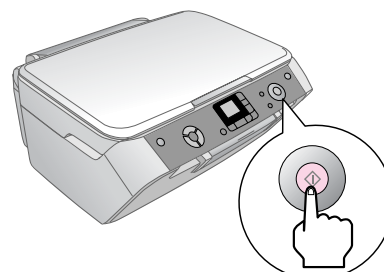

4. Използвайте бутоните **▲** или **▼**, за да изберете режима.



5. Натиснете отново бутона **Start** (Старт), за да потвърдите своя избор.

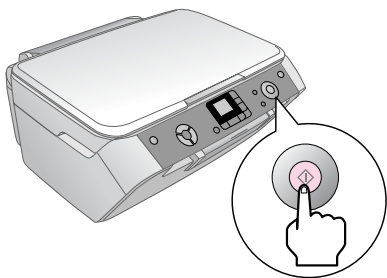

6. Натиснете бутона **Setup/Utilities** (Настройка/Помощни програми), за да се върнете в предишния режим.

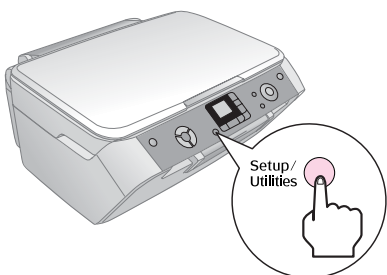

## Свързване на вашия фотоапарат

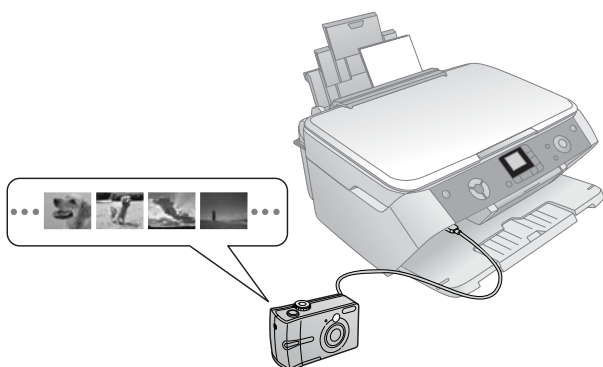

PictBridge и USB Direct Print ви позволяват да отпечатвате снимки, като свържете вашия цифров апарат директно към EPSON STYLUS PHOTO RX.

Уверете се, че снимките ви отговарят на дадените по-долу изисквания.

Формат на файла	JPEG.
Размер на изображението	80 × 80 пиксела до 9200 × 9200 пиксела.

1. Уверете се, че вашият EPSON STYLUS PHOTO RX не печата от компютър.
2. Заредете вида хартия, на която желаете да печатате; ➔ страница 4.
3. От контролния панел изберете вида и размера на хартията, която сте заредили.

4. Свържете USB кабела, доставен с вашия фотоапарат, към USB конектора за външно устройство, намиращ се на лицевата страна на EPSON STYLUS PHOTO RX.

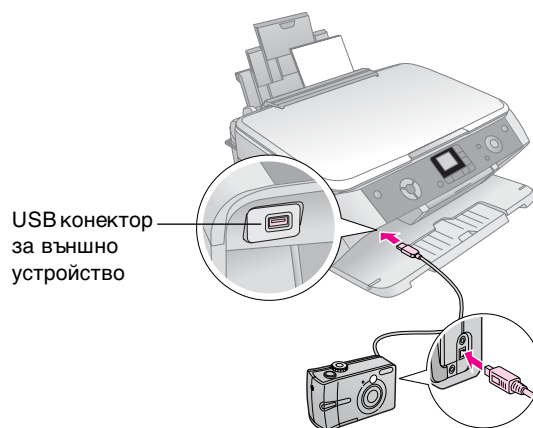

5. Уверете се, че вашият фотоапарат е включен. Индикаторът **Print All/Pict Bridge** (Отпечатай всички/Pict Bridge) светва и една от следните икони се показва на течнокристалния дисплей.



PictBridge



USB DIRECT-PRINT

6. Използвайте фотоапарата, за да изберете снимките, които искате да отпечатате, задайте необходимите настройки и отпечатайте снимките си. Вижте ръководството на вашия фотоапарат за подробности.

### Забележка:

- ❑ Ако вашият фотоапарат не е съвместим с PictBridge или USB Direct Print, на течнокристалния дисплей се появява по-долу показаната икона. Epson не може да гарантира съвместимостта на нито един фотоапарат.

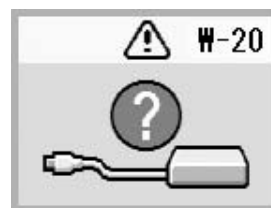

- ❑ Някои от настройките на вашия цифров фотоапарат може да не се отразят на печата.
- ❑ В зависимост от настройките на EPSON STYLUS PHOTO RX и на цифровия фотоапарат, може да има съчетания от вид и размер на хартията и оформлението, които не се поддържат.

# Отпечатване от диапозитивни слайдове и негативи

Можете да използвате държача за филм, предоставен с EPSON STYLUS PHOTO RX, за сканиране на диапозитивни слайдове 35-мм и негативни ленти или диапозитивни филми. В този случай можете да печатате директно от сканираните изображения.

За да постигнете професионални резултати, които оставят впечатлението за традиционна снимка, опитайте някои от специалните фотографски хартии Epson, посочени на страница 4.

Вижте следните раздели:

- “Отстраняване на фолиото за документи и държача за филм” на страница 16
- “Поставяне в държача на диапозитивни слайдове 35-мм.” на страница 17
- “Поставяне в държача на филмови ленти 35-мм.” на страница 17
- “Отпечатване на моментални снимки” на страница 18

## **Внимание:**

Постарайте се да хващате филма или негативните ленти за краищата или ползвайте ръкавици. Ако докоснете филма с голи ръце може по него да останат отпечатъци от пръсти или други петна.

## Отстраняване на фолиото за документи и държача за филм

1. Отворете капака за документи и свалете фолиото за документи.

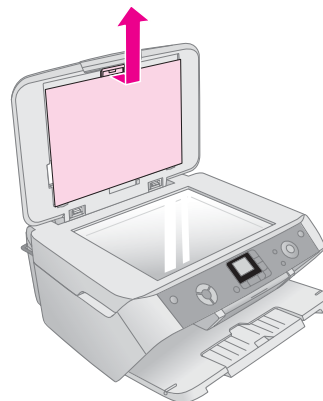

2. Ако сте поставили държача за филм в капака за документи, извадете го, както е показано.

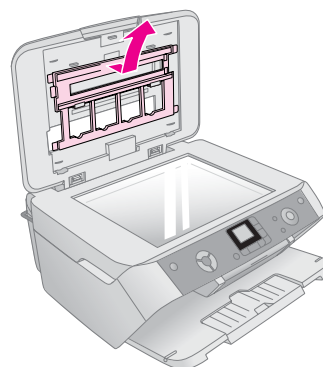

3. Поставете филма в държача, както е описано на следващите страници.



## Поставяне в държача на диапозитивни слайдове 35-мм.

1. Поставете накрайниците на държача в двата малки отвора в края на поставката за документи.

Уверете се, че изрезките за диапозитивни слайдове 35-мм са в горния ляв ъгъл на поставката за документи (а не в края), за да ги подравните с прозорчето на устройството за диапозитиви, когато затваряте капака.

прозорче на устройството за диапозитиви

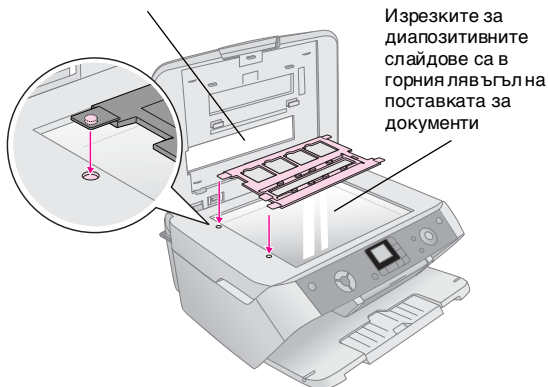

Изрезките за диапозитивните слайдове са в горния ляв ъгъл на поставката за документи

2. Поставете диапозитивните слайдове в държача за филм, както е показано и се уверете, че няма пролука между слайдовете и поставката за документи.

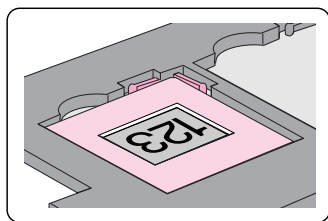
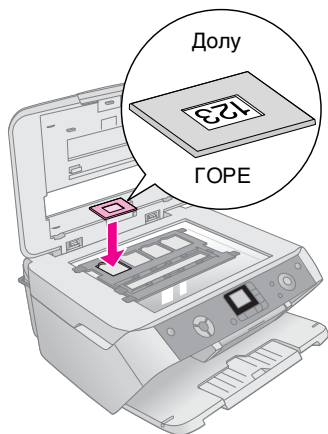

### Забележка:

- ❑ Снимките трябва да бъдат поставени правилно, когато се гледат отгоре. (Лъскавата страна - обърната нагоре; матовата страна - обърната надолу.)
- ❑ Не натискайте твърде силно върху поставката за документи.
- ❑ Уверете се, че няма пролука между държача и поставката за документи, в противен случай снимките може да са неясни.

3. Затворете капака за документи докрай.

Продължете със стъпките на страница 18, за да сканирате и отпечатвате снимките.

## Поставяне в държача на филмови ленти 35-мм.

1. Отворете капака на филмовата лента.

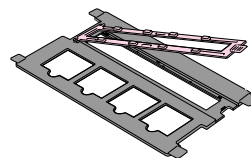

2. Плъзнете негатива или лентата на диапозитивния филм в държача, под накрайниците.

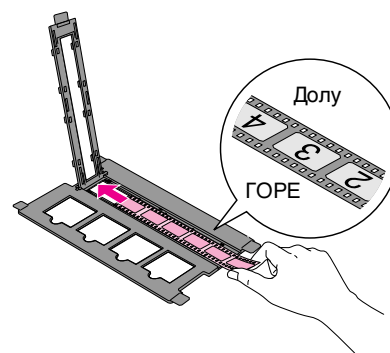

### Забележка:

Снимките трябва да бъдат вдясно, когато се гледат отгоре. (Лъскавата страна - обърната нагоре; матовата страна - обърната надолу.)

3. Затворете капака на филмовите ленти.
4. Поставете накрайниците на държача в двата малки отвора на лявата страна на поставката за документи.

Уверете се, че филмовата лента е в средата на поставката за документи (а не в края), за да ги подравните с прозорчето на устройството за диапозитиви, когато затваряте капака.

прозорче на устройството за диапозитиви



Филмовата лента е в средата на поставката за документи

### Внимание:

Не натискайте твърде силно върху поставката за документи.

5. Затворете капака за документи.

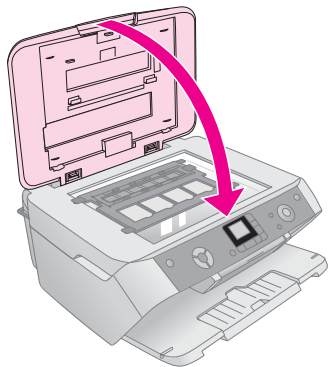

Продължете със стъпките в следващия раздел, за да сканирате и отпечатвате снимки.

## Отпечатване на МОМЕНТАЛНИ СНИМКИ

След като сте поставили диапозитивните слайдове, негативите или филмовите ленти върху скенера, както е описано по-долу, можете да сканирате и отпечатате моментални снимки.

1. Заредете един или повече листове от съответната хартия; ➔ страница 4.
2. Натиснете бутона  **Film/Photo Mode** (Режим Филм/Снимка).
3. Използвайте бутоните ◀ или ▶, за да видите видовете документи, които можете да копирате.

Настройка	Описание
	Копиране на цветен негатив (използвано в повечето случаи).
	Копиране на цветен диапозитивен филм.
	Копиране на диапозитивен слайд
	Копиране на черно-бял негатив.

### Съвет:

Ако документите са бледи можете да ги направите по ярки чрез възстановяване на цветовете ; ➔ страница 8.

Натиснете бутона  **Start** (Старт), за да изберете вида на документа. Документът е сканиран и се появява визуализация на снимката върху течно-кристалния екран.

4. Използвайте бутоните ◀ или ▶, за да видите снимките. Използвайте бутоните ▲ или ▼, за да зададете броя на копията.
5. От контролния панел изберете вида и размера на хартията, която сте заредили.
6. Натиснете бутона  **Start** (Старт) отново. Документът е копиран.

# Поддържане и транспортиране на вашия EPSON STYLUS PHOTO RX

Следвайте указанията в тази глава за:

- “Смяна на касетите с мастило” на страница 19
- “Проверка и почистване на печатащата глава” на страница 21
- “Подравняване на печатащата глава” на страница 22
- “Транспортиране на вашия EPSON STYLUS PHOTO RX” на страница 23

## Смяна на касетите с мастило

Когато някоя от касетите с мастило свършва, ще видите тази икона в горния ляв ъгъл на течнокристалния дисплей.

Мастилото свършва

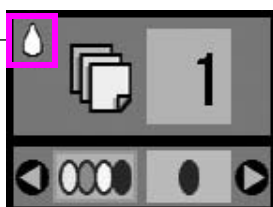

Когато отпечатвате или копирате, до иконата за ниско ниво на мастилото се появява лента, обозначаваща коя касета е с ниско ниво на мастилото.

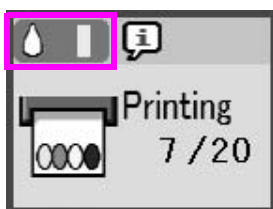

Когато някоя касета с мастило свърши, на течнокристален дисплей се появява този екран.

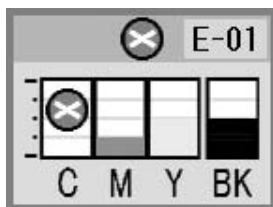

Когато някоя от касетите е по-стара от шест месеца, качеството на печат може да се намали. Ако е необходимо, се опитайте да почистите печатащата глава; ➔ страница 21. Ако разпечатките все още не изглеждат добре, може да се наложи да смените касетата.

## Проверка на подаването на мастило

За да проверите подаването на мастило, направете следното:

1. Натиснете бутона **Setup/Utilities** (Настройка/Помощни програми).
2. Използвайте бутоните ◀ или ▶, за да изберете иконата за проверка на подаването на мастило, както е показано по-долу.



3. Натиснете бутона ◊ **Start** (Старт).

Виждате графика, която показва наличното количество мастило във всяка касета:

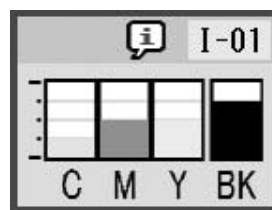

4. Когато свършите с проверката на нивата на мастилото, натиснете бутона ◊ **Start** (Старт).

Когато вашето мастило започне да намалява, се уверете, че имате налични касети за смяна. Не можете да отпечатвате, ако някоя от касетите е празна.

## Купуване на касети с мастило

Използвайте тези касети с мастило Epson в срок от шест месеца след поставянето им и преди срока на давност.

Цвят	Номер на частта
Black (Черна)	T0551
Cyan (Циан)	T0552
Magenta (Магента)	T0553
Yellow (Жълто)	T0554

### Внимание:

За да си осигурите добри резултати, ползвайте оригинални касети с мастило на Epson и не ги пълнете повторно. Други продукти, които не са произведени от Epson, може да причинят повреди, които не се покриват от гаранциите на Epson и при определени обстоятелства може да доведат до непостоянно качество в работата на EPSON STYLUS PHOTO RX.

## Предпазни мерки за касетите с мастило

### ⚠ Предупреждение:

Ако попадне мастило върху ръцете ви, измийте ги обилно със сапун и вода. Ако мастило попадне в очите ви, незабавно ги промийте с вода. Ако все още ви дразни или имате проблеми със зрението, незабавно потърсете лекар.

### ⚠ Внимание:

- ❑ За да избегнете повреда на принтера, никога не движете печатащата глава ръчно.
- ❑ Когато касетата с мастило е празна, не можете да продължите да копирате или отпечатвате дори ако в другите касети все още има мастило.
- ❑ Оставете празната касета в EPSON STYLUS PHOTO RX, докато се сдобие с нова. В противен случай мастилото, останало в дюзите на печатащата глава, може да изсъхне.
- ❑ Разходът на мастило се следи внимателно от IC чип във всяка касета. Дори и касетата да се извади и след това постави отново мастилото в нея може да се оползотвори. Определено количество мастило обаче се консумира всеки път, когато касетата се поставя, защото EPSON STYLUS PHOTO RX автоматично проверява нейната надеждност.

## Изваждане и поставяне на касети с мастило

Преди да започнете се уверете, че имате нова касета с мастило. След като започнете да сменяте касета, трябва да направите всички стъпки на един път.

1. Направете едно от следните неща:

- **Ако някоя касета с мастило е празна:** Погледнете иконата на течнокристалния дисплей, за да разберете коя касета е празна, след това натиснете бутона **Start** (Старт).

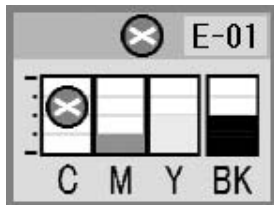

- **Ако някоя касета с мастило свършва:** Проверете нивото на мастилото; ➔ страница 19. След това натиснете бутона **Setup/Utilities** (Настройка/Помощни програми). Използвайте бутоните ◀ или ▶, за да изберете иконата за смяна на мастилото, както е показано по-долу, след това натиснете **Start** (Старт). За потвърждение натиснете на дисплея отново **Start** (Старт).

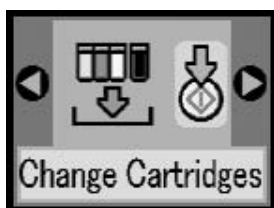

2. Повдигнете сканиращия модул, за да осъществите достъп до зоната на принтера.

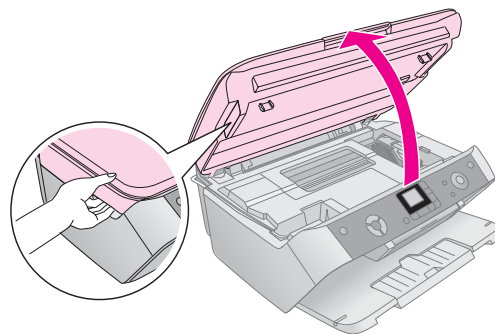

3. Отворете капака на касетата.

### ⚠ Внимание:

Никога не се опитвайте да отворите капака на касетата, докато печатащата глава се движи. Изчакайте, докато касетите се преместят до мястото си за смяна.

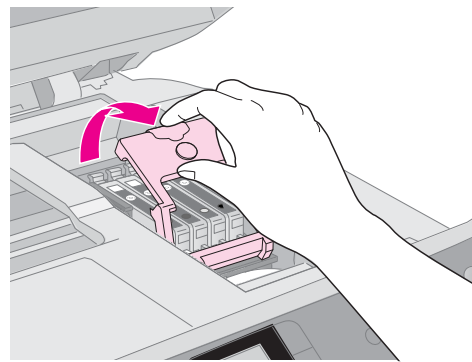

4. Извадете касетата, която трябва да смените. Стиснете накрайника в задната част на касетата и я вдигнете право нагоре. Изхвърлете я внимателно. Не разглобявайте използваната касета и не се опитвайте да я пълните отново.

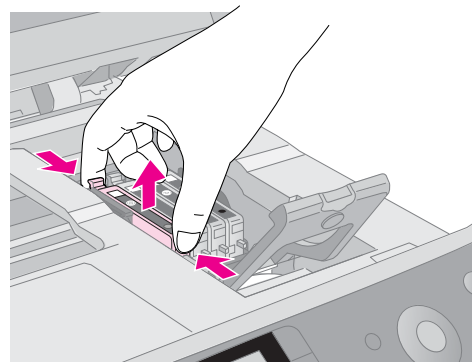

5. Разопакувайте новата касета.

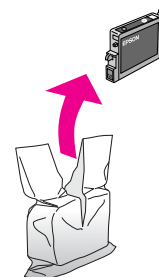

6. Поставете новата касета в държача и я натиснете надолу, докато се намести с щракване.

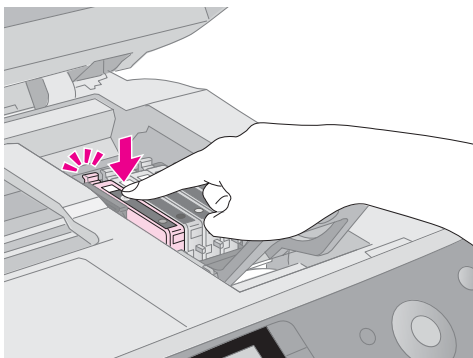

Ако трябва да сменяте други касети с мастило, повторете стъпки 4 до 6, преди да продължите със следващата стъпка.

7. Затворете капака на касетата с мастило и го натиснете, докато се намести с щракване.

**Внимание:**

Ако ви е трудно да затворите капака, се уверете, че всички касети са поставени стабилно. Натиснете надолу всяка от касета, докато я чуете да щраква на място. Не се опитвайте да затворите капака със сила.

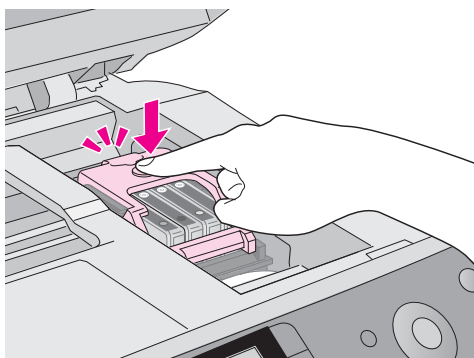

8. Затворете сканиращия модул и след това натиснете бутона **Start** (Старт).

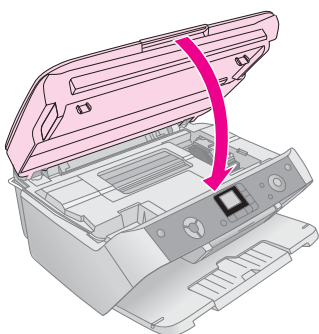

Устройството EPSON STYLUS PHOTO RX започва да зарежда мастило и индикаторът **On** (Включено) започва да мига. Това отнема около минута. Когато приключи, индикаторът **On** (Включено) спира да мига.

Ако сменяте касети с мастило по време на печатане, натиснете бутона **Start** (Старт), когато зареждането с мастило приключи, за да продължите да печатате.

9. Когато EPSON STYLUS PHOTO RX приключи със зареждането на мастило натиснете бутона **Setup/Utilities** (Настройка/Помощни програми), за да се върнете в предишния режим.

**Внимание:**

Никога не изключвайте EPSON STYLUS PHOTO RX по време на зареждане, защото така ще загубите мастило.

## Проверка и почистване на печатащата глава

Ако отпечатаните страници са неочаквано светли, липсват цветове или виждате светли или тъмни линии през страницата, може да се наложи да почистите печатащата глава. Това ще почисти дюзите на печатащата глава, които могат да се задръстят, ако не сте ползвали принтера дълго време.

**Съвет:**

Добре е да включвате EPSON STYLUS PHOTO RX поне веднъж в месеца, за да съхраните доброто качество на печат.

### Проверка на печатащата глава

Можете да отпечатате образец за проверка на печатащата дюза, за да видите дали има задръстени дюзи или да проверите резултатите след почистване на печатащата глава.

1. Натиснете бутона **Setup/Utilities** (Настройка/Помощни програми).
2. Използвайте бутоните **◀** или **▶**, за да изберете иконата за проверка на дюзите, както е показано по-долу, и след това натиснете бутона **Start** (Старт).



3. Заредете обикновена хартия размер А4 в подаващото устройство, след това натиснете отново бутона **Start** (Старт), за да отпечатате проверката на дюзите.
4. Прегледайте образца за проверка на дюзите, който се е отпечатал. Всяка неравна линия трябва да е плътна, без да има прекъсвания, както е показано.



- Ако вашите разпечатки изглеждат добре, натиснете бутона **Setup/Utilities** (Настройка/Помощни програми), за да се върнете в предишния режим.

- Ако видите пропуски, както е показано по-долу, почистете печатащата глава, както е описано в следващия раздел.



## Почистване на печатащата глава

Следвайте тези стъпки, за да почистите печатащата глава така, че да може да подава правилно мастилото. Почистването на печатащата глава използва мастило, така че го правете само ако качеството се влоши.

### Забележка:

Ако съобщение на течнокристалния дисплей ви извести, че някоя от касетите е празна или има малко мастило, не можете да почистите печатащата глава. Трябва първо да смените обозначената касета.

1. Уверете се, че EPSON STYLUS PHOTO RX е включен, но не печата.
2. Натиснете бутона **Setup/Utilities** (Настройка/Помощни програми).
3. Използвайте бутоните ◀ или ▶, за да изберете иконата за почистване на главата, както е показано по-долу, след това натиснете бутона ◊ **Start** (Старт).



4. Натиснете бутона ◊ **Start (Старт)** отново, за да започнете да почиствате печатащата глава.

Почистването отнема около 30 секунди, по време на които иконата за наличието на процес се появява на течнокристалния дисплей.



### Внимание:

За избегнете повреждане на EPSON STYLUS PHOTO RX, никога не го изключвайте, докато се почиства главата.

5. Когато почистването приключи, отпечатайте образец за проверка на печатащата дюза, за да проверите резултатите; ➔ страница 21.

Ако няма подобрение след три или четири почиствания, проверете решенията, започващи от страница 25. Можете също да изключите EPSON STYLUS PHOTO RX и да изчакате една нощ, за да позволите на изсъхнало мастило да омекне. След това се опитайте отново да почистите печатащата глава.

## Подравняване на печатащата глава

Ако вашите разпечатки изглеждат на точки или отвесните линии изглеждат назъбени, може да се наложи да подравните печатащата глава.

1. Уверете се, че EPSON STYLUS PHOTO RX е включен, но не печата.
2. Заредете няколко листа обикновена хартия.
3. Натиснете бутона **Setup/Utilities** (Настройка/Помощни програми).
4. Използвайте бутоните ◀ или ▶, за да изберете иконата за подравняване на печатащата глава, както е показано по-долу, и след това натиснете бутона ◊ **Start** (Старт).



5. Отпечатва се следният лист за подравняване.

### Забележка:

Не натискайте бутона ⊗ **Stop/Clear Settings** (Стоп/Изчисти настройки), докато отпечатвате образец за подравняване.

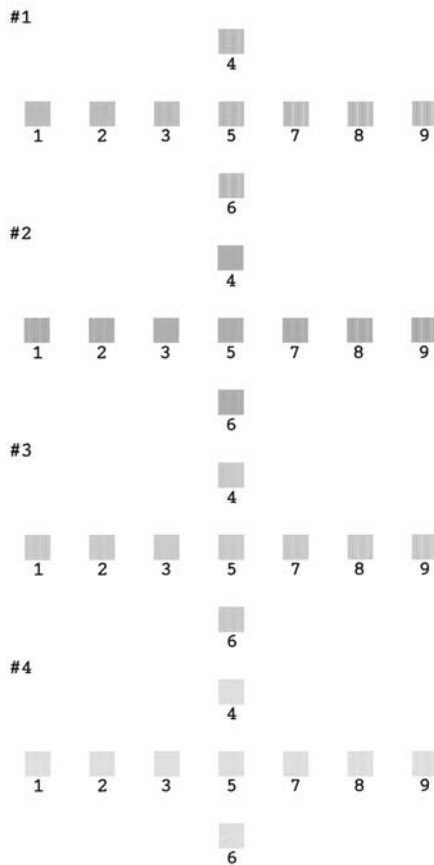

6. Погледнете диаграма №1 и отбележете номера на онази клетка, която е най-равно отпечатана, без забележими ивици или черти.

7. Натиснете бутоните ▲ или ▼, докато номерът за тази клетка се появи на течнокристалния дисплей



8. Натиснете бутона **Start** (Старт).
9. Повторете стъпки от 5 до 7 за всяка от другите три диаграми за подравняване.
10. Натиснете бутона **Setup/Utilities** (Настройка/Помощни програми), за да се върнете в предишния режим.

## Транспортиране на вашия EPSON STYLUS PHOTO RX

Ако трябва да преместите EPSON STYLUS PHOTO RX на определено разстояние, трябва да го подготвите за транспортиране в неговия оригинален кашон или в такъв с подобен размер.

1. Извадете цялата хартия от подаващото устройство и се уверете, че EPSON STYLUS PHOTO RX е изключен.
2. Отворете сканиращото устройство и се уверете, че печатащата глава е в изходно положение вдясно. Прикрепете носача на касетата с мастило с тиксо, както е показано, а след това затворете сканиращото устройство.

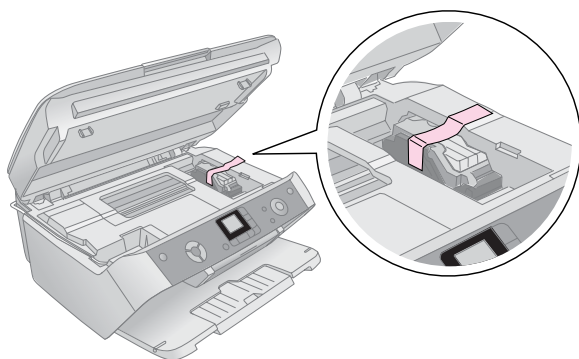

3. Извадете захранващия кабел от електрическия контакт, след това извадете USB кабела от вашия компютър.

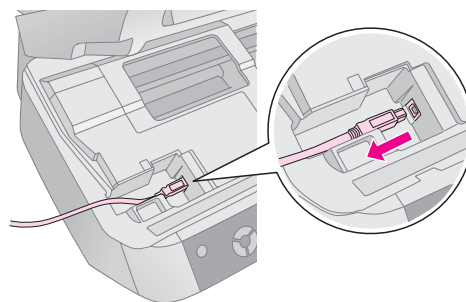

### ⚠ Предупреждение:

Внимавайте да не затиснете пръстите си, когато затваряте сканиращия модул.

4. Затворете поставката за хартия, ограничителя на подаващото устройство и изходната тава.

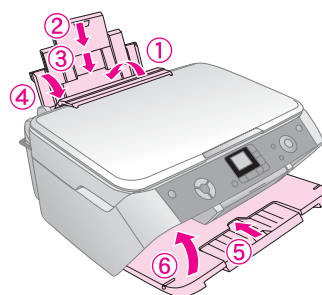

5. Опаковайте отново EPSON STYLUS PHOTO RX в оригиналния кашон, като използвате защитните материали, с които е бил доставен.

Като транспортирате EPSON STYLUS PHOTO RX, се уверете, че го държите в нормално положение. След като го превозите, махнете тиксото, с което прикрепихте печатащата глава. Ако забележите влошаване на качеството на печат, приложете процедура за почистване (→ страница 21) или подравнете печатащата глава (→ страница 22).

# Решаване на проблеми

Ако имате проблем с вашия EPSON STYLUS PHOTO RX, проверете съобщението на течнокристалния дисплей, направете проверка на дюзите (→ страница 21) или вижте “Проблеми и решения” на страница 25.

Вижте следните раздели:







- “Съобщения на течнокристалния дисплей” на страница 24 по-долу
- “Проблеми и решения” на страница 25
- “Поддръжка за клиенти” на страница 26



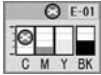







## Съобщения на течнокристалния дисплей

Можете да идентифицирате и решите повечето проблеми, като проверявате съобщенията на течнокристалния дисплей. Ако не можете да решите проблемите, като проверите съобщенията, използвайте следната таблица и опитайте препоръчаното решение.

### Забележка:

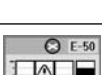
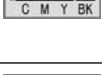
Решенията са за проблеми, които се случват, когато използвате този продукт като самостоятелно устройство. Направете справка онлайн *Ръководство за потребителя (User's Guide)* за подробни решения относно печатане, сканиране, качество на печат или проблеми с компютъра.

Икона	Причина	Решение
	Няма мастило.	Сменете празните касети с мастило.
	Касетата с мастило не е поставена или е поставена неправилно.	Поставете касетата с мастило правилно.
	Няма хартия в подаващото устройство.	Заредете хартия в подаващото устройство. След това натиснете <b>Start</b> (Старт), за да продължите или <b>Stop/Clear Settings</b> (Стоп/Изчисти настройки), за да откажете. → страница 4
	Хартията е заседнала.	Изчистете заседналата хартия, след това натиснете <b>Start</b> (Старт). → страница 25
	Индексният лист не е бил разпознат, защото не е бил поставен правилно.	Поставете индексната страница правилно на поставката за документи, като изравните горната част на страницата с левия край на стъклото. След това натиснете <b>Start</b> (Старт), за да продължите или <b>Stop/Clear Settings</b> (Стоп/Изчисти настройки), за да откажете.
	Индексната страница е маркирана неправилно.	Извадете индексната страница, маркирайте я правилно и опитайте пак. → страница 13

	Индексната страница не съответства на снимките на картата с памет.	Извадете картата с памет и поставете картата, от която е отпечатана индексната страница или поставете правилната индексна страница на поставката за документи. След това натиснете <b>Start</b> (Старт), за да продължите или <b>Stop/Clear Settings</b> (Стоп/Изчисти настройки), за да откажете.
	Появила се е грешка при предварителното сканиране на снимката.	Проверете дали снимката е поставена правилно и опитайте пак. → страница 6
	Появила се е грешка при предварителното сканиране на филма.	Проверете дали филмът е поставен правилно и опитайте пак. → страница 17
	Няма достатъчно мастило за да се почисти главата.	Поставете нови касети с мастило.
	Има някакъв проблем с EPSON STYLUS PHOTO RX.	Изключете EPSON STYLUS PHOTO RX и го включете отново. Ако грешката не изчезне, обърнете се към местния упълномощен сервизен център или към Epson за препоръка. → страница 26
	Някоя част от EPSON STYLUS PHOTO RX трябва да се смени.	Обърнете се към местния упълномощен сервизен център или към Epson за препоръка. → страница 26
	Тампонът за отработено мастило е почти пълен.	Обърнете се към местния упълномощен сервизен център или към Epson за препоръка. → страница 26
	Картата с памет не съдържа валидни снимки.	Извадете картата с памет и вижте → страница 10.
	Грешка в картата с памет.	Извадете картата с памет и вижте → страница 10.
	Свързаният фотоапарат не се разпознава.	Проверете връзката и опитайте отново. → страница 15
	Лостчето за дебелина на хартията е в грешно положение.	Поставете лостчето за дебелина на хартията в правилно положение и опитайте отново.
	Няма поставена карта с памет.	Поставете работеща карта с памет и опитайте отново. → страница 10



## Проблеми и решения

Проверете дадените по-долу решения, ако имате проблеми с използването на вашия EPSON STYLUS PHOTO RX.

### Проблеми при копиране

- Уверете се, че оригиналът е поставен в горния ляв ъгъл на поставката за документи.
- Ако копието е отрязано по краищата, отместете леко оригинала от ъгъла.
- Уверете се, че хартията ви заредена плътно вдясно, с късата страна навътре, а левият страничен водач опира в лявата страна на листата. Не зареждайте хартия над обозначението със стрелка ⇨ отвътре на левия страничен водач.

### Проблеми при подаването на хартията

- Извадете хартията от подаващото устройство. Разлистете тестето, за да се отделят листовите. След това заредете хартията отново плътно в десния край и плъзнете левия страничен водач, докато опре в хартията (но не много плътно). Уверете се, че хартията не е пред ограничителя на подаващото устройство.
- Не зареждайте много листове наведнъж. ➔ страница 4 - информация за броя на листовите, които можете да зареждате.
- Ако хартията е заседнала, следвайте тези стъпки, за да изчистите задръстването:
  1. Натиснете бутона **Start** (Старт), за да извадите заседналата хартия. Ако заседналата хартия не излезе, преминете към следващата стъпка.
  2. Ако хартията е заседнала близо до подаващото устройство или изходната тава, леко я издърпайте и след това натиснете бутона **Start** (Старт).

Ако хартията е заседнала вътре в EPSON STYLUS PHOTO RX, натиснете бутона **On** (Включване), за да го изключите. Отворете сканиращия модул и извадете хартията отвътре, заедно с откъснатите парчета. Не я дърпайте назад - така можете да повредите подаващото устройство. Затворете сканиращия модул, а след това включете отново EPSON STYLUS PHOTO RX.

## Проблеми с качеството на печата

Ако имате проблеми с качеството на копиране или печат, опитайте тези решения:

- Уверете се, че документът е поставен плътно върху поставката за документи и EPSON STYLUS PHOTO RX не е наклонен или поставен върху неравна повърхност.
- Заредете хартията със страната за печат нагоре (това обикновено е по-бялата, по-светлата или гланцираната страна).
- Уверете се, че листовите не са влажни или подгънати.
- Заредете хартията лист по лист. Извадете част от листовите от изходната тава, за да не се събират твърде много наведнъж.
- Направете настройките за размера и типа на хартията на контролния панел да съответстват на типа на заредената от вас хартия (➔ страница 4).
- За най-добро качество на печат ползвайте хартия на Epson (➔ страница 4) и оригинални касети с мастило на Epson (➔ страница 19).
- Поставете лостчето за дебелина на хартията в положение  за повечето типове хартия. Ако печатате на пликове, поставете лостчето в положение .
- Ако забележите светли или тъмни ленти по отпечатаните страници или ако разпечатката е твърде бледа, може да се наложи да почистите печатащата глава. Направете проверка на дюзите, както е описана на страница 21, за да видите дали печатащата глава има нужда от почистване.
- Почистете печатащата глава, както е описано на страница 21.
- Ако забележите назъбени отвесни линии, може да се наложи да подравните. ➔ страница 22 за указания.
- Касетите с мастило може да са стари или на свършване. ➔ страница 22 указания за смяната на касета с мастило.
- Ако на снимката се появява пунктирана линия, почистете поставката за документи с мека, суха кърпа без мъх (хартиените салфетки не се препоръчват) или ползвайте малко количество препарат за почистване на стъкло върху мека кърпа, ако е необходимо. **Не пръскайте препарат за почистване направо върху поставката за документи.**
- Ако забележите петна на хартията, направете няколко копия без да поставяте документ върху поставката за документи.
- Уверете се, че вашият филм или диапозитивни слайдове са поставени правилно на скенера и държача за филм е правилно позициониран на поставката за документи (➔ страница 17).

- Отпечатването на филм или диапозитивни слайдове при ниска околна температура може да доведе до обезцветяване на сканираното или отпечатано изображение, ако EPSON STYLUS PHOTO RX не е напълно загрят. Ако това се случи, оставете EPSON STYLUS PHOTO RX за около 10 минути без да го изключвате или сменяте режима на сканиране, след това опитайте отново.

## Проблем с печатащата глава

Ако капакът на касетата с мастило не се затваря или печатащата глава не се придвижва в изходно положение, затворете капака и натиснете касетите с мастило надолу, докато се наместват с щракване.

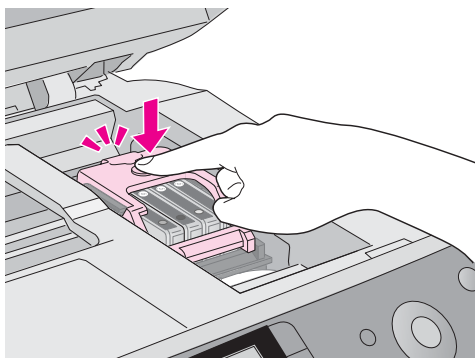

## Поддръжка за клиенти

### Свързване с “Поддръжка за клиенти”

Ако устройството на Epson не работи както трябва и вие не можете да решите проблема с помощта на информацията за отстраняване на неизправности в документацията на устройството, потърсете съдействие от услугите на “Поддръжка за клиенти”. В документа за обща европейска гаранция ще намерите информация за това как да се свържете с “Поддръжка за клиенти” на Epson. Те ще бъдат в състояние да ви помогнат много по-бързо, ако им предоставите следните данни:

- Сериен номер на машината (Етикетът със серийния номер е обикновено на гърба на машината.)
- Модел на изделието
- Версия на софтуера на изделието (Кликнете върху **About** (За продукта), **Version** (Версия) **Info** (Информация) или подобен бутон в софтуера на продукта.)
- Марка и модел на вашия компютър

- Име и версия на операционната система на вашия компютър
- Име и версии на приложенията, които обикновено използвате с машината

## Уеб сайт за техническа поддръжка

Отидете на <http://www.epson.com> и изберете раздел Support (Поддръжка) на вашия местен Уеб сайт на EPSON, където ще намерите последните драйвери, често задавани въпроси, ръководства и други неща за изтегляне.

Уеб сайтът за техническа поддръжка на Epson осигурява помощ при проблеми, които не могат да бъдат решени с информацията за отстраняване на неизправности в документацията на вашия принтер.

# Важни сведения

## Важни указания за безопасност

Преди да използвате EPSON STYLUS PHOTO RX, прочетете и следвайте тази указания за безопасност:

- Използвайте само захранващия кабел, предоставен с EPSON STYLUS PHOTO RX. Използването на друг кабел може да предизвика пожар или токов удар. Не ползвайте кабела с други устройства.
- Уверете се, че захранващият кабел отговаря на всички съответни местни стандарти за безопасност.
- Използвайте единствено захранващ източник от типа, посочен на етикета .
- Поставете EPSON STYLUS PHOTO RX близо до контакт в стената, където щепселът може да се извади лесно.
- Не позволявайте захранващия кабел да бъде повреден или наранен
- Ако използвате разклонител за EPSON STYLUS PHOTO RX, уверете се, че общият ампераж на устройствата, включени в разклонителя, не надвишава неговия ампераж. Освен това се уверете, че общата мощност на всички устройства, включени в контакта на електрозахранването, не превишава мощността, за която е предвиден контактът.
- Избягвайте места, които са изложени на резки промени в температурата или влажността, сътресения, вибрации или прах.
- Оставете необходимото пространство около EPSON STYLUS PHOTO RX за достатъчна вентилация.
- Не поставяйте EPSON STYLUS PHOTO RX в близост до радиатор, отоплителен уред или на пряка слънчева светлина.
- Поставете EPSON STYLUS PHOTO RX на равна и стабилна повърхност, която се простира извън основата му във всички посоки. Устройството няма да функционира правилно, ако е наклонено.
- Уверете се, че гърба на EPSON STYLUS PHOTO RX е поне на 10 см от стената.
- Не разливайте течности върху EPSON STYLUS PHOTO RX.
- Никога не отваряйте капака за документи по-нагоре от положението, в което спира, и не поставяйте тежки предмети върху EPSON STYLUS PHOTO RX.
- Не запушвайте и не покривайте отворите в корпуса на и не пъхайте предмети през тях.
- Освен в случаите, ясно посочени във вашата документация, не се опитвайте сами да ремонтирате EPSON STYLUS PHOTO RX.
- Извадете щепсела на захранващия кабел от EPSON STYLUS PHOTO RX и за ремонт се обърнете към правоспособен сервизен техник при следните случаи: ако захранващият кабел или щепсел е повреден; ако е влязла течност в устройството; ако е било изпуснато или корпусът е повреден; ако устройството не работи нормално или показва явна разлика в резултата. Регулирайте само тези уреди за управление, които са описани в указанията за работа.
- Когато съхранявате или транспортирате EPSON STYLUS PHOTO RX, не го наклоняйте, не го поставяйте на една страна и не го обръщайте. В противен случай може да потече мастило от касетите.

## Указания за безопасност за касетите с мастило

- Дръжте касетите с мастило далеч от достъпа на деца и не пийте мастилото.
- Бъдете внимателни, когато боравите с използвани касети за мастило; може да има останало мастило около отвора за подаване на мастилото. Ако върху кожата ви попадне мастило, измийте я обилно със сапун и вода. Ако попадне в очите, изплакнете ги веднага с вода. Ако все още ви дразни или имате проблеми със зрението, незабавно потърсете лекар.
- Не поставяйте ръката си в EPSON STYLUS PHOTO RX и не докосвайте касетите по време на печат.
- Не разклащайте касетите - това може да предизвика протичане.
- Поставете касетата с мастило веднага, след като я отизвадите от опаковката ѝ. Оставянето на касета разопакована дълго време преди използването ѝ може да доведе до намаляване качеството на печат.
- Не отстранявайте и не късайте етикета на касетата с мастило, защото може да протече.
- Не докосвайте зеления IC чип, отстрани на касетата с мастило. Това може да наруши нормалната работа и печатане.



- Ако извадите касета с мастило за по-късно ползване, защитете областта на подаване на мастилото от замърсяване и я съхранявайте при същите условия, както EPSON STYLUS PHOTO RX. На отвора за подаване на мастилото има клапан, тоест не са необходими капаци и запушалки, но трябва да внимавате мастилото да не изцапа нещо, до което касетата се опира. Не докосвайте отвора за подаване на мастило или областта около него.

## Съвместимост с ENERGY STAR®



Като партньор в програмата ENERGY STAR®, Epson е установил, че този продукт отговаря на изискванията на ENERGY STAR® за енергийна ефективност.

Международната програма за офис оборудване ENERGY STAR® е доброволно сътрудничество с производителите на компютри и офис оборудване за насърчаване въвеждането на енергийно ефективни персонални компютри, монитори, принтери, факс апарати, копирни машини, скенери и многофункционални устройства, за да се намали замърсяването на въздуха, причинено от производство на електроенергия. Стандартите и емблемите са еднакви за участващите държави.

## Сведения за авторските права

Всички права запазени. Забранява се възпроизвеждането, записването в информационна система или предаването в каквато и да било форма чрез каквито и да било средства – електронни, механични, копирни, записващи или други, на части от тази публикация, без предварителното писмено разрешение на Seiko Epson Corporation. Съдържащата се тук информация е предвидена за използване само с този продукт. Epson не носи отговорност за каквото и да било използване на тази информация по отношение на други принтери.

Нито Seiko Epson Corporation, нито нейните филиали носят отговорност пред купувача на това изделие или пред трети страни за повреди, загуби или разходи, които купувачът или трети страни са претърпели в резултат на злополука, неправилно използване или злоупотреба с този продукт или неоторизирани модификации, ремонт или промени на продукта, или (с изключение на САЩ) не се съблюдават стриктно инструкциите за работа и поддръжка на Seiko Epson Corporation.

Seiko Epson Corporation не носи отговорност за каквито и да било щети или проблеми, възникнали вследствие използването на допълнения или консумативи, с изключение на такива, които са обозначени от Seiko Epson Corporation като Original Epson Products (Оригинални продукти на Epson) или Epson Approved Products by Seiko Epson Corporation (Продукти, одобрени за Epson от Seiko Epson Corporation).

Seiko Epson Corporation не носи отговорност за каквито и да било щети, причинени от електромагнитни смущения, възникнали вследствие на употребата на други интерфейсни кабели вместо определените като “Одобрени от Epson изделия” от Seiko Epson Corporation.

EPSON® е запазена търговска марка, а EPSON STYLUS™ е търговска марка на Seiko Epson Corporation.

Авторско право 2001 Seiko Epson Corporation. Всички права запазени. PRINT Image Matching™ е търговска марка на Seiko Epson Corporation. Логото на PRINT Image Matching е търговска марка на Seiko Epson Corporation.

Авторско право 2002 Seiko Epson Corporation. Всички права запазени. USB DIRECT-PRINT™ е търговска марка на Seiko Epson Corporation. Логото на USB DIRECT-PRINT е търговска марка на Seiko Epson Corporation.

Microsoft® и Windows® са запазени търговски марки на Microsoft Corporation.

DPOF™ е търговска марка на CANON INC., Eastman Kodak Company, Fuji Photo Film Co. Ltd. и Matsushita Electric Industrial Co., Ltd.

SD™ е търговска марка.

Memory Stick, Memory Stick Duo, Memory Stick PRO, и Memory Stick PRO Duo са търговски марки на Sony Corporation.

xD-Picture Card™ е търговска марка на Fuji Photo Film Co.,Ltd.

**Обща забележка:** Останалите имена на продукти, използвани тук, са само за опознавателни цели и могат да бъдат търговски марки на съответните им притежатели. Epson не носи каквито и да било права в тези марки.

Авторско право © 2005 Seiko Epson Corporation. Всички права запазени.

## Б

Бутони, 3  
Бутон Меню (Меню), 7

## В

Видове файлове, карта с памет, 10  
Връзка с EPSON, 26

## Д

Дебел документ, копиране, 6  
Диапозитивни слайдове  
отпечатване от, 16 to 18  
Документ  
поставяне върху стъкло, 6  
Държач за филм  
отстраняване от капака за документи, 16  
отстраняване от капака за документи., 16  
поставяне на диапозитивни слайдове, 17  
поставяне на филм, 17 to 18

## И

Изваждане на касети с мастило, 20 to 21  
Изисквания към JPEG файла, 15  
Изходна тава, 2  
Индексен лист, 13 to 14

## К

Капак за документи, 2, 6  
Капак на касетата, 2  
Карти с памет  
изваждане, 11  
индексен лист на снимки от, 13 to 14  
поддържани видове файлове, 10  
поставяне, 11  
съвместима, 10  
Касети, смяна, 19 to 21  
Касети с мастило  
купуване, 19  
празно, 20  
проверка на нивата, 19  
смяна, 19 to 21  
указания за безопасност, 28  
Контролен панел, 3  
Копиране  
дебел документ, 6  
диапозитивни слайдове и негативи, 16 to 18  
няколко снимки, 9  
отказване, 7, 8  
снимки, 8  
текст и графики, 7  
яркост, регулиране, 7

## Л

Лист за проверка, 13 to 14

## М

Мастилото свършва, 20

## Н

Настройка за вида хартия, 4  
Настройка за наситеност, 7  
Настройка за наситеност на копието, 7  
Негативи  
отпечатване от, 16 to 18  
поставяне, 17  
Няма мастило, 20

## О

Ограничител на подаващото устройство, 2  
Отказване  
копиране, 7, 8  
печатане, 12, 13  
Отпечатване на “миниатюри”, 13 to 14  
Отстраняване на неизправности, 24 to 26  
качество на изображението, 25  
сканиране, 25

## П

Печатане  
от индексен лист, 13 to 14  
от карта с памет, 10 to 14  
от фотоапарат, 10 to 15  
Печатаща глава  
подравняване, 22 to 23  
почистване, 22  
Поддръжка за клиенти, 26  
Подравняване на печатащата глава, 22 to 23  
Поставка за хартия, 2  
Поставяне на касети с мастило, 20 to 21  
Почистване на печатащата глава, 22  
Правене на копията по-светли, 7  
Правене на копията по-тъмни, 7  
Проблеми  
печатане, 21  
решаване, 24 to 26  
Проблеми с качеството на изображението, 25  
Проверка на дюзите, 21  
Проверка на дюзите за мастило, 21  
Проверка на печатащите дюзи, 21  
Прозорче на устройството за диапозитиви, 17

## Р

Решаване на проблеми, 24 to 26

## С

Светлинен индикатор за карта с памет, 11  
Сканиране  
проблеми, 25  
Сканиращ модул, 2

Слот за карта с памет, 2  
Смяна на касетите с мастило, 19 to 21  
Снимки  
    копиране, 8  
    няколко, 9  
    поддържани видове файлове, 10  
    поставяне върху стъкло, 6  
Спиране  
    копиране, 7, 8  
    печатане, 12, 13  
Страница за контакт, 13 to 14  
Страничен водач, 2  
Съобщения, грешка, 24  
Съобщения за грешки, 24

## **T**

Техническа поддръжка, 26

## **У**

Указания за безопасност, 27 to 28  
Устройство за подаване на листове, 2

## **Ф**

Филм  
    отпечатване от, 16 to 18  
Фолио за документи, 2, 16  
Фотоапарат  
    отпечатване от, 10 to 15  
    свързване към принтер, 15

## **Ц**

Цифров фотоапарат  
    отпечатване от, 10 to 15  
    свързване към принтер, 15  
    съвместими типове файлове, 15

## **Я**

Яркост  
    копия, 7  
Epson  
    хартия, 4  
Paper (Хартия)  
    зареждане, 4 to 5  
    избиране, 4  
PictBridge, 15  
USB Direct Print, 15

# EPSON



MEMORY STICK PRO™