

# Pamatinstrukcija



Ievads .....	2
Sastāvdaļas .....	2
Vadības panelis .....	3



Papīra ielikšana .....	4
Papīra izvēle .....	4
Papīra ielikšana EPSON STYLUS PHOTO RX .....	4



Kopēšana .....	6
Oriģināla novietošana uz dokumentu virsmas .....	6
Teksta un attēlu kopēšana .....	7
Fotogrāfiju kopēšana .....	8
Kopiju kvalitātes izvēle .....	9



Izdrukāšana no ciparu kameras .....	10
Savietojamās kartes un to vietas .....	10
Atmiņas kartes ielikšana .....	11
Momentuzņēmumu izdruka .....	11
Fotoaparāta pieslēgšana .....	15



Slaidu vai negatīvu izdrukāšana .....	16
Dokumenta pārklāja un filmu turētāja noņemšana .....	16
35 mm slaidu ielikšana turētājā .....	17
35 mm filmu fragmentu ielikšana turētājā .....	17
Momentuzņēmumu izdruka .....	18



EPSON STYLUS PHOTO RX apkope un transportēšana .....	19
Tintes kasetņu nomainīšana .....	19
Drukāšanas galviņas pārbaude un tīrīšana .....	21
Drukāšanas galviņas izlīdzināšana .....	22
Kā transportēt EPSON STYLUS PHOTO RX .....	23



Problēmu risināšana .....	24
LCD ziņojumi .....	24
Problēmas un to risināšana .....	25
Klientu atbalsts .....	26



Piezīmes .....	27
Svarīgi drošības norādījumi .....	27
Autortiesību paziņojums .....	28

Alfabētiskais rādītājs .....	30
------------------------------	----

# Ievads

Pēc tam, kad EPSON STYLUS™ PHOTO RX ir uzstādīts, kā tika aprakstīts lapā *Sākt darbu*, šeit varēsiet iepazīties ar to, kā

- ielikt papīru,
- ātri nokopēt dokumentu vai fotogrāfiju,
- izdrukāt fotogrāfijas no atmiņas kartes,
- izdrukāt fotogrāfijas no slaidiem vai negatīviem,
- izdrukāt fotogrāfijas no ciparu fotoaparāta,
- veikt ikdienas apkopi,
- atrisināt vienkāršas problēmas.

Šī grāmata stāsta, kā to visu izdarīt, nemaz neieslēdzot datoru! Protams, jūsu EPSON STYLUS PHOTO RX var izdarīt daudz vairāk, kad jūs pieslēdzat to savam Windows® vai Macintosh® datoram, piemēram, uzlabot izdruku un ieskenēto attēlu krāsas un kvalitāti vai atjaunot krāsas izbālējušās fotogrāfijās.

Pilnīgu informāciju par EPSON STYLUS PHOTO RX izmantošanu ar savu datoru var iegūt, apskatoties uz ekrāna *Lietotāja rokasgrāmata*. Rokasgrāmatas ikona tiek automātiski izvietota uz darbvirsmas programmatūras instalēšanas gaitā.

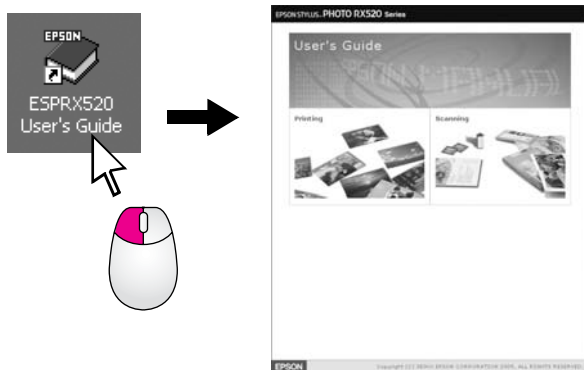

Lūdzu, lasot instrukcijas, izpildiet šos norādījumus:

## Uzmanību!

Piesardzības norādes ir rūpīgi jāievēro, lai novērstu fiziskas traumas.

## Brīdinājums:

Brīdinājumi jāņem vērā, lai izvairītos no ierīces bojājumiem.

## Piezīme:

Piezīmes satur nozīmīgu informāciju par jūsu EPSON STYLUS PHOTO RX.

## Padoms:

Padomi satur norādījumus par labāku kopēšanas, skenēšanas un drukāšanas izpildi.



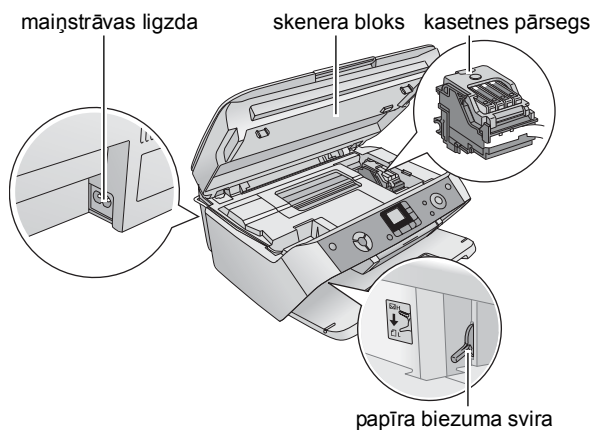
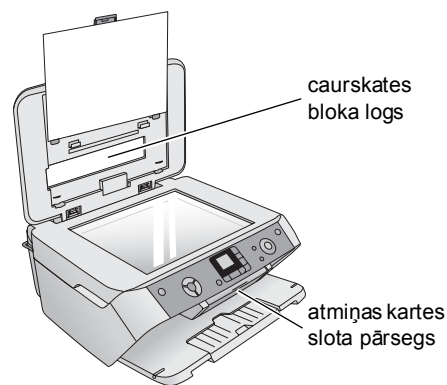
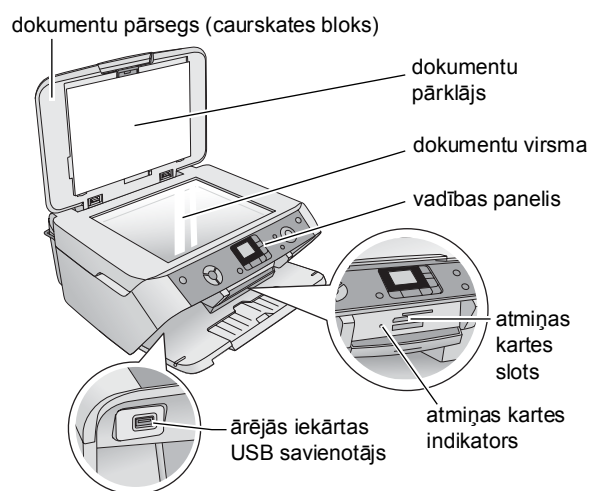
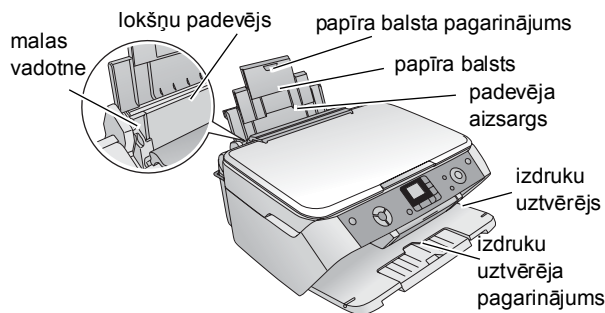

## Sastāvdaļas

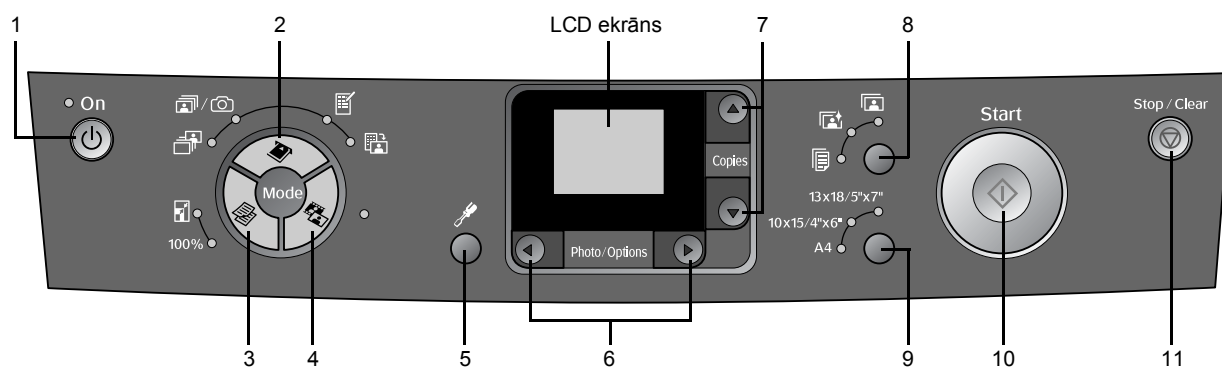









# Vadības panelis



## Pogas

Pogas	Funkcija
1  Ieslēgts	Nospiediet, lai ieslēgtu vai izslēgtu EPSON STYLUS PHOTO RX.
2  Atmiņas karte	Nospiediet, lai izdrukātu fotogrāfijas no atmiņas kartes. Izdrukāšanai no atmiņas kartes ir šādas iespējas: <b>Drukas izvēle:</b> izvēlieties šo iespēju, lai atzīmēto izdrukājamās fotogrāfijas. <b>Drukāt visu/PictBridge:</b> izvēlieties šo iespēju, lai izdrukātu visas fotogrāfijas no atmiņas kartes vai lai izdrukātu fotogrāfijas, izmantojot DPOF informāciju, kas ir saglabāta atmiņas kartē. <b>Piezīme:</b> DPOF režīms ir pieejams tikai tad, ja fotogrāfijas atmiņas kartē satur DPOF informāciju. Lai izdrukātu visas fotogrāfijas no atmiņas kartes, atslēdziet fotoaparātā DPOF režīmu. <b>Indeksa lapas izdruka:</b> izmantojiet šo iespēju, lai izdrukātu visu atmiņas kartes fotogrāfiju stīktēlus. <b>Druka no indeksa lapas:</b> izvēlieties šo iespēju, lai izdrukātu indeksa lapā izvēlētas fotogrāfijas. Šī iespēja tiek automātiski izvēlēta pēc atmiņas kartes indeksa lapas izdrukas.
3  Kopēšana	Nospiediet, lai izvēlētos kopēšanas režīmu. Kopēšanas režīma iespējas ir: <b>100%:</b> izvēlieties šo iespēju, lai izdrukātu reālā izmēra fotogrāfijas. <b>Pielāgošana lapas izmēriem:</b> izvēlieties šo iespēju, lai samazinātu vai palielinātu kopējamo fotogrāfiju tā, lai tā precīzi ietilptu izvēlētajā izmēra papīrā.
4  Filma/fotogrāfija	Nospiediet, lai drukātu no fotogrāfijām, negatīviem, filmām vai slaidiem. Tos var izdrukāt, kādi tie ir, vai arī ar krāsu restaurāciju.

Pogas	Funkcija
5  Iestatīšana/utilītas	Nospiediet, lai palaistu uzturēšanas programmu vai lai pielāgotu dažādus iestatījumus.
6  Foto/Iespējas	Nospiediet, lai izvēlētos fotogrāfiju drukāšanai, izvēlētos krāsainu vai melnbaltu kopiju vai arī izvēlētos iestatīšanas un utilītu funkcijas.
7  Kopijas	Nospiediet, lai izvēlētos kopiju skaitu, lai izvēlētos skaitu, strādājot ar galviņas izlīdzināšanas utilītu, vai arī lai izvēlētos funkcijas programmā Auto Photo Fine.
8 Papīra veids	Nospiediet, lai norādītu lokšņu padevējā ielikta papīra veidu. Jūs varat izvēlēties <b>Parasto papīru</b> , <b>Photo Paper</b> vai <b>Matte Paper</b> .
	<b>Matte Paper</b>
	<b>Photo Paper</b>
	<b>Parastais papīrs</b>
9 Papīra izmērs	Nospiediet, lai norādītu papīra, kas ir ielikts lokšņu padevējā, izmēru. Jūs varat izvēlēties <b>A4</b> , <b>10 × 15 / 4" × 6"</b> vai <b>13 × 18 / 5" × 7"</b> .
10  Sakt	Nospiediet, lai sāktu skenēšanu, drukāšanu vai kopēšanu.
11  Apstāties/nodzēst	Nospiediet, lai apturētu skenēšanu, drukāšanu, kopēšanu vai lai atiestatītu izdarītos iestatījumus.

## LCD ekrāns

Uz ekrāna tiek parādītas izvēlētas fotogrāfijas vai ar pogām maināmie iestatījumi.



# Papīra ielikšana

Epson piedāvā daudzveidīgu speciālu papīru sēriju, kas dod izcilus rezultātus, izmantojot kopā ar Epson printeri un tinti. Izvēlētā papīra veids ietekmē izdruku izskatu, tāpēc savam darbam noteikti izvēlieties pareizu papīru.

## Papīra izvēle

Pirms drukāšanas vadības panelī ir nepieciešams izvēlēties pareizu papīra veida iestatījumu. Šis svarīgais iestatījums pasaka EPSON STYLUS PHOTO RX, kāds papīra veids tiek izmantots, lai printeris varētu pielāgot tintes padevi.

Izvēlieties no šādiem Epson papīriem un iestatījumiem.

Papīra veids	Izmērs	Papīra veida iestatījums	Ielādes ietilpība
EPSON Bright White Ink Jet Paper	A4	Parastais papīrs	80
EPSON Premium Glossy Photo Paper	A4 10 × 15 cm	Photo Paper	20
EPSON Semigloss Photo Paper	A4 10 × 15 cm	Photo Paper	20
EPSON Matte Paper Heavyweight	A4	Matte Paper	20

Neizlietojot papīru pēc drukāšanas beigām ievietojiet atpakaļ oriģinālajā iepakojumā. Savas izdrukas glabājiet foto albumos, aiztaisāmos plastmasas maisiņos vai plastmasas aizsargvākos. Neglabājiet tās augstā temperatūrā, mitrumā vai tiešā saules apgaismojumā.

## Papīra ielikšana EPSON STYLUS PHOTO RX

Lai ieliku A4, 10 × 15 cm (4 × 6 in.) un 13 × 18 cm (5 × 8 in.) papīru savā EPSON STYLUS PHOTO RX, izpildiet šādas darbības. (➔ Skatiet *Lietotāja rokasgrāmatu*, lai ieliku cita veida papīru.)

1. Atveriet papīra atbalstu un izdruku uztvērēju, tad izvelciet pagarinājumus.

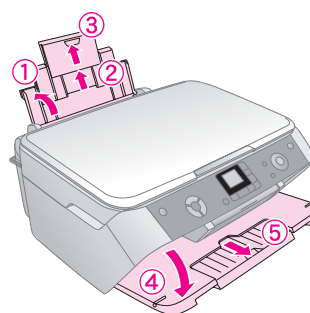

2. Padevēja aizsargu atlociet uz priekšu.

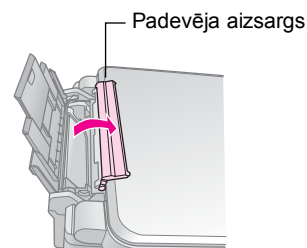

3. Pabīdiet malas vadotni pa kreisi.

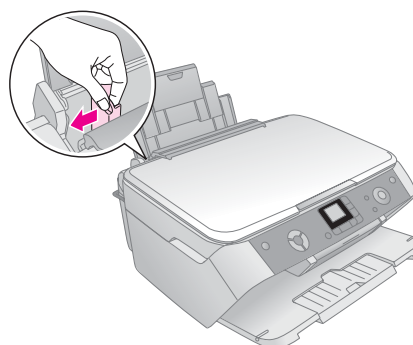

4. Ielieciet papīru pret lokšņu padevēja labo malu ar apdrukājamo pusi uz augšu.

Ievietojiet papīra kaudzi aiz izciļņiem un palieciet to zem  bultiņām kreisās malas vadotnes iekšpusē. Vienmēr ievietojiet papīru ar īso malu uz priekšu pat tad, ja tiks drukāts ainavas formātā.

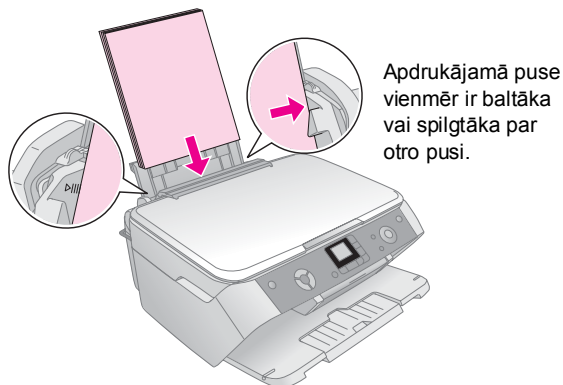

10 × 15 cm (4 × 6 in.) un  
13 × 18 cm (5 × 7 in.)

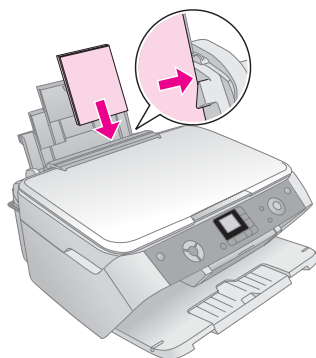

5. Pabīdiet malas vadotni pret papīra kreiso malu, bet ne pārāk cieši.

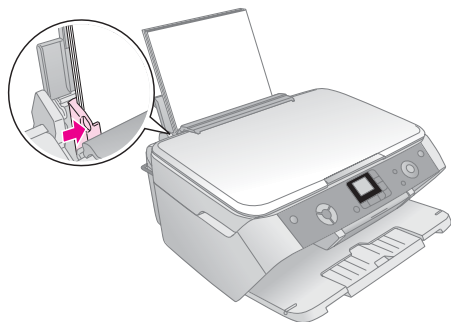

**Piezīme:**

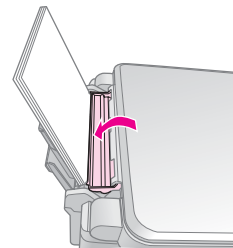

Ja izmantojat speciālo Epson papīru, pieturieties pie instrukcijām, kas tiek pievienotas papīram. Nekad neievietojiet vairāk lokšņu, nekā tiek rekomendēts. Pirms drukāšanas pārbaudiet papīra veida iestatījumu, lai pārlicinātos, ka tas atbilst ieliktajam papīram (➔ lappuse 4).

6. Atlociet padevēja aizsargu atpakaļ.

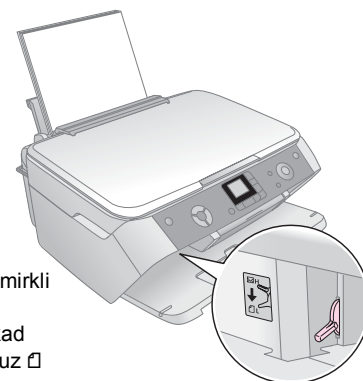

Tāpat pārlicinieties, vai papīra biezuma svira atrodas  pozīcijā.



Uz LCD ekrāna īsu mirkli parādās izvēlētā iestatījuma ikona, kad svira tiek pārbīdīta uz  vai  pozīciju.

# Kopēšana

Jūs varat izmantot savu EPSON STYLUS PHOTO RX, lai kopētu dokumentus un fotogrāfijas bez datora. Ja jums ir fotogrāfijas, kas laika gaitā ir izbālējušas, tās var atjaunot, izmantojot krāsu restaurācijas iespēju.

Iepazīstieties ar šīm sadaļām:

- “Oriģināla novietošana uz dokumentu virsmas” .lpp. 6
- “Teksta un attēlu kopēšana” .lpp. 7
- “Fotogrāfiju kopēšana” .lpp. 8
- “Kopiju kvalitātes izvēle” .lpp. 9

## Informācija par kopēšanu

- Nokopēto fotogrāfiju izmērs var atšķirties no oriģināla.
- Atkarībā no izmantotā papīra veida izdrukas kvalitāte var būt zemāka izdrukas augšā un apakšā vai arī šīs vietas var būt izsmērētas.
- Ja kopēšanas laikā EPSON STYLUS PHOTO RX izbeidzas papīrs, tas ir jāpapildina cik ātri vien iespējams. Krāsu precizitāte var tikt ietekmēta, ja EPSON STYLUS PHOTO RX tiek atstāts bez papīra ilgu laiku.
- Ja zema tintes līmeņa ikona  $\triangle$  kļūst redzama kopēšanas laikā, var turpināt kopēšanu, līdz tinte izbeidzas, vai arī apstāties un nomainīt kasetni.
- Dokumentu virsmu turiet tīru.
- Dokumentam vai fotogrāfijai ir jāpieguļ dokumentu virsmai, citādi kopija nebūs fokusā.
- Ja muarē svītras (krustiskas svītras) parādās uz kopijas, pabīdīet oriģinālu.

## Oriģināla novietošana uz dokumentu virsmas

1. Atveriet dokumentu pārsegu un novietojiet oriģinālu uz dokumentu virsmas augšējā kreisajā stūrī ar virspusi uz leju.

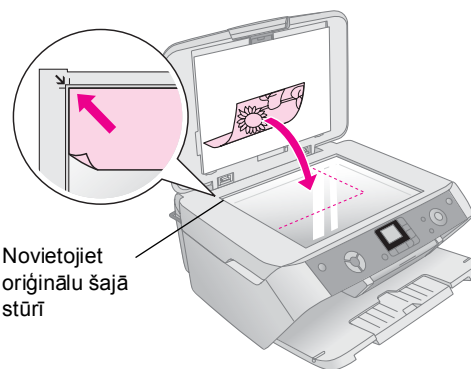

Novietojiet oriģinālu šajā stūrī

Ja nepieciešams nokopēt vai ieskenēt grāmatu vai lielu dokumentu, varat atvērt dokumentu pārsegu un uzmanīgi izņemt to no engēm.

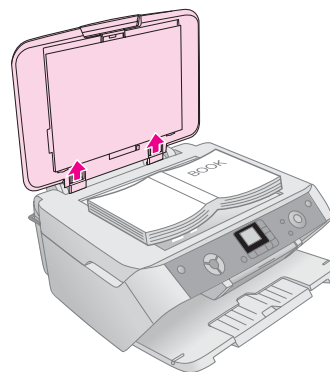

Ja ir nepieciešams pieplacināt dokumentu kopēšanas vai skenēšanas laikā, nespiediet pārāk stipri un centieties to nepārbīdīt.

### **Brīdinājums:**

nepielietojiet spēku dokumentu pārsegam un nelociet to diagonāles virzienā. Pretējā gadījumā jūs sabojāsiet pārsegu.

### **Piezīme:**

ja kopijas apmales tiek nogrieztas, nedaudz atvirziet oriģinālu no stūra.

2. Aizveriet pārsegu uzmanīgi tā, lai nesakustinātu oriģinālu.

Kad beidzat kopēšanu, ievietojiet dokumentu pārsegu atpakaļ vietā.

# Teksta un attēlu kopēšana



Jūs varat kopēt melnbaltos materiālus, piemēram, grāmatas vai avīžu izgriezumus, vai arī materiālus ar krāsainiem attēliem, piemēram, žurnālu rakstus un albumu daļas.

## Padoms:

parastais fotopapīrs labi der ikdienas kopiju taisīšanai. Sarežģīta teksta un spilgtu krāsu gadījumā, pamēģiniet speciālos Epson papīrus, kas uzskaitīti lappuse 4.

1. EPSON STYLUS PHOTO RX ir jābūt ieslēgtam.
2. Ielieciet dažas A4 izmēra parastā papīra loksnes; ➔ lappuse 4.
3. Uzlieciet oriģinālu uz dokumentu virsmas; ➔ lappuse 6.
4. Spiediet pogu Copy Mode (kopēšanas režīms), līdz iedegas indikators **100%**.
5. Izvēlieties **Plain Paper** (parastais papīrs).

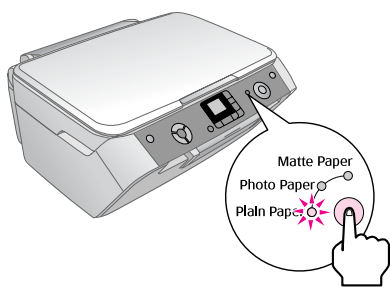

6. Izvēlieties **A4**.

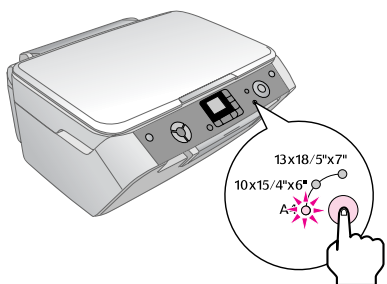

7. Ja tas ir nepieciešams, izvēlieties **Fit to Page** (pielāgot lapas izmēriem), lai automātiski pielāgotu kopijas izmērus ieliktajam papīram. Izvēlieties **100%**, lai nokopētu dokumentu oriģinālā izmērā.

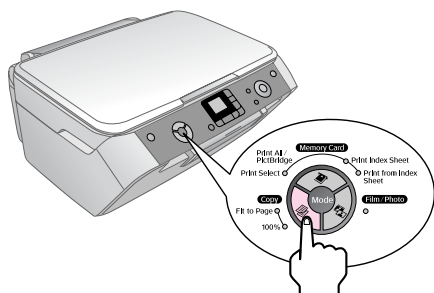

8. Izmantojiet pogas ▲ vai ▼, lai iestatītu kopiju skaitu uz LCD paneļa.

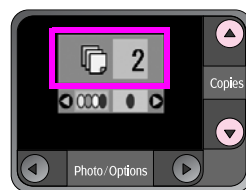

9. Izmantojiet pogas ◀ vai ▶, lai iestatītu krāsainu vai melnbaltu kopiju.

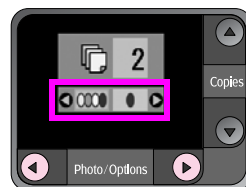

10. Nospiediet pogu ◊ **Start** (sākt). Jūsu dokuments tiek nokopēts.

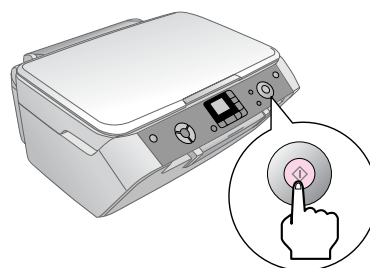

## ⚠ Brīdinājums:

lai nesabojātu EPSON STYLUS PHOTO RX, nekad neatveriet skenera bloku skenēšanas vai kopēšanas laikā.

Ja nepieciešams apturēt kopēšanu, nospiediet pogu ⊙ **Stop/Clear Settings** (apstāties/nodzēst iestatījumus)

## Padoms:

ja nepieciešams izdrukāt uzmetuma vai fotogrāfiskās kvalitātes kopiju, nospiediet pogu **Setup/Utilities** (iestatīšana, utilītas) un izvēlieties kopijas kvalitāti, kā tas ir parādīts turpmāk. Pielāgojiet iestatījumus, tad nospiediet ◊ **Start** (sākt), lai iestatījumi sāktu darboties. ➔ lappuse 9



## Fotogrāfiju kopēšana



Lai izdrukātu izturīgas kopijas profesionālā izpildījumā, izvēlieties Epson papīru, kas ir speciāli izstrādāts fotogrāfijām (➔ lappuse 4).

1. EPSON STYLUS PHOTO RX ir jābūt ieslēgtam.
  2. Ievietojiet dažas 10 × 15 cm (4 × 6 in.) vai 13 × 18 cm (5 × 7 in.) fotopapīra loksnes.
  3. Uzlieciet oriģinālu uz dokumentu virsmas; ➔ lappuse 6.
- Ja vēlaties vienā reizē noskenēt vairāk nekā vienu fotogrāfiju (➔ lappuse 9).
4. Nospiediet pogu **Film/Photo Mode** (filmu/fotogrāfiju režīms).

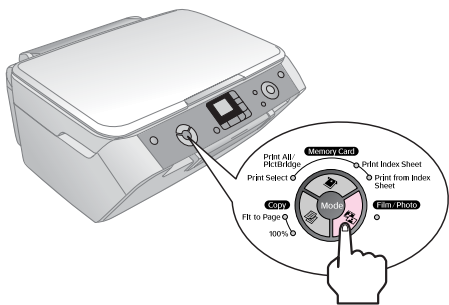

5. Izmantojiet pogas ◀ vai ▶, lai izvēlētos kopējamo fotogrāfiju.



Ja ir izvēlēta krāsu restaurācija, kā parādīts tālāk, tiek izdrukāta restaurētā kopija; (➔ lappuse 8).

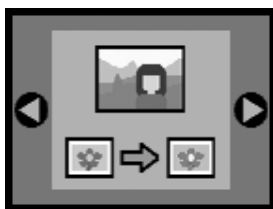

Šo funkciju var izmantot arī, lai atjaunotu izbālējušu slaidu, filmu vai negatīvu krāsas. Vairāk informācijas par darbu ar šī veida dokumentiem (➔ lappuse 16).

6. Nospiediet pogu **Start** (sākt). Fotogrāfija tiek noskenēta un priekšskatījums tiek parādīts uz LCD ekrāna.

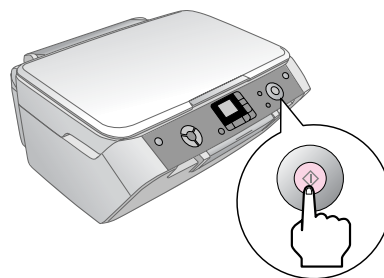

7. Izmantojiet pogas ▲ vai ▼, lai iestatītu kopiju skaitu.
8. Vadības panelī izvēlieties ielikta papīra veidu un izmēru.
9. Nospiediet vēlreiz pogu **Start** (sākt).

Ja nepieciešams apturēt kopēšanu, nospiediet pogu **Stop/Clear Settings** (apstāties/nodzēst iestatījumus)

## Krāsu restaurācija izbālējušos dokumentos

Ja jums ir fotogrāfijas, negatīvi, filmas, slaidi vai citi dokumenti, kas laika gaitā ir izbālējuši, tos var atjaunot, izmantojot krāsu restaurācijas iespēju.

1. Ievietojiet vienu vai vairākas atbilstoša papīra loksnes; ➔ lappuse 4 .
2. Novietojiet dokumentu uz dokumentu virsmas, to pareizi izlīdzinot.  
Fotogrāfijām; ➔ lappuse 6. Negatīviem, pozitīviem, filmām vai slaidiem; ➔ lappuse 16.
3. Nospiediet pogu **Film/Photo Mode** (filmu/fotogrāfiju režīms).
4. Izmantojiet pogas ◀ vai ▶, lai apskatītu dokumentu veidus, kurus var atjaunot.

Iestatījums	Apraksts
	Fotogrāfiju kopēšana ar krāsu restaurāciju.
	Krāsu negatīva kopēšana ar krāsu restaurāciju.
	Pozitīvas krāsu filmas kopēšana ar krāsu restaurāciju.
	Slaidu kopēšana ar krāsu restaurāciju.
	Melnbalta negatīva kopēšana ar krāsu restaurāciju.



Ja vēlaties kopēt fotogrāfiju bez krāsu restaurācijas, izvēlieties ikonu dokumentu veidam bez krāsu restaurācijas. Piemēram, šis ekrāns demonstrē fotogrāfijas kopēšanu bez krāsu restaurācijas.



Nospiediet pogu **Start** (starts), lai izvēlētos dokumenta veidu. Dokuments tiek skenēts, un fotogrāfijas priekšskatījums parādās uz LCD ekrāna.

**Piezīme:**

Ja krāsu restaurācija ir ieslēgta, ikona parādās LCD ekrāna augšējā kreisajā stūrī.



5. Izmantojiet pogas **◀** vai **▶**, lai apskatītu fotogrāfijas. Izmantojiet pogas **▲** vai **▼**, lai iestatītu kopiju skaitu.
6. Vadības panelī izvēlieties ielikta papīra veidu un izmēru.
7. Nospiediet vēlreiz pogu **Start** (sākt). Jūsu fotogrāfija tiek nokopēta.

### Vairāku fotogrāfiju kopēšana

Novietojiet katru fotogrāfiju vertikāli, kā parādīts ilustrācijā.

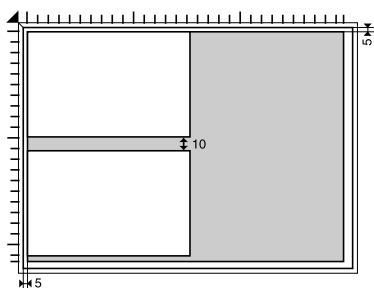

- Var nokopēt fotogrāfijas ar izmēriem no 30 × 40 mm līdz 127 × 178 mm.
- Izvietojiet fotogrāfijas vismaz 10 mm atstatu no blakus fotogrāfijām.
- Var nokopēt divas 10 × 15 cm (4 × 6 in.) izmēru fotogrāfijas vienā reizē.
- Vienā un tajā pašā reizē var nokopēt divas dažādu izmēru fotogrāfijas.

## Kopiju kvalitātes izvēle

Ja vēlaties izgatavot kopiju ātri un nav nepieciešama augsta kvalitāte, var drukāt "Draft" (uzmetuma) kopiju. Un otrādi, ja vēlaties izdrukāt augstas kvalitātes fotogrāfijas, jūs varat drukāt kopiju "Photo".

1. Ielieciet parasto papīru un vadības panelī izvēlieties **Plain Paper**(parastais papīrs) un **A4**.
2. Nospiediet pogu **Setup/Utilities**(iestatīšana, utilitāts), lai pārietu iestatīšanas režīmā. Izmantojiet pogas **◀** vai **▶**, lai izvēlētos kopijas kvalitāti.



3. Nospiediet pogu **Start** (sākt), lai apstiprinātu savu izvēli.
4. Izmantojiet pogas **▲** vai **▼**, lai izvēlētos **Normal** (normāla), **Draft** (uzmetuma) vai **Photo** (foto).

Iestatījums	Apraksts
	Tas tiek automātiski izvēlēts, ieslēdzot datoru.
	Izvēlieties šo, ja vēlaties kopiju ātri un kvalitāte nav svarīga.
	Izvēlieties šo, ja vēlaties izdrukāt augstas kvalitātes kopijas.

5. Nospiediet pogu **Start** (sākt) vēlreiz, lai apstiprinātu savu izvēli.

Nospiediet pogu **Setup/Utilities** (iestatīšana, utilitāts) vai pogu **Copy Mode** (kopēšanas režīms), lai atgrieztos iepriekšējā režīmā.

# Izdrukā no ciparu kameras

Fotogrāfijas no ciparu fotoaparāta var izdrukāt, ievietojot tā atmiņas karti printerī EPSON STYLUS PHOTO RX. Ja jums ir fotoaparāts, kas darbojas ar PictBridge vai USB Direct Print, varat to pieslēgt EPSON STYLUS PHOTO RX ar USB kabeli; ➔ lappuse 15.

Pēc atmiņas kartes ievietošanas varat izvēlēties fotogrāfijas, apskatot tās uz LCD ekrāna vai izdrukājot un ieskenējot indeksa lapu.

## Piezīme:

ja jūsu fotoaparāts atbalsta DPOF (Digital Print Order Format - ciparu drukas kārtības formāts), varat drukājamās fotogrāfijas izvēlēties, kamēr karte vēl ir fotoaparātā; ➔ lappuse 12.



Iepazīstieties ar šīm sadaļām:



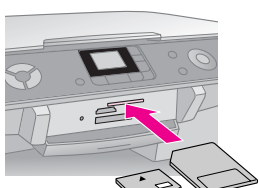

- “Savietojamās kartes un to vietas” .lpp. 10
- “Atmiņas kartes ielikšana” .lpp. 11
- “Momentuzņēmumu izdruka” .lpp. 11
- “Izdruka no indeksa lapas.” .lpp. 13
- “Fotoaparāta pieslēgšana” .lpp. 15

Instrukcijas par atmiņas kartes failu kopēšanu no EPSON STYLUS PHOTO RX un datora skatiet *Lietotāja rokasgrāmatu*.

## Savietojamās kartes un to vietas

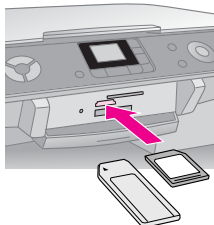
Ar EPSON STYLUS PHOTO RX var izmantot šādus atmiņas karšu veidus.

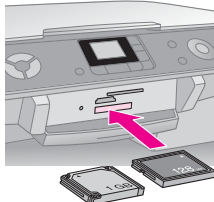
Slots	Kartes veids
	 Smart Media   xD-Picture Card xD-Picture Card Type M

Slots	Kartes veids
	 Memory Stick Memory Stick PRO MagicGate Memory Stick MagicGate Memory Stick Duo* Memory Stick Duo* Memory Stick PRO Duo*   SD Card MultiMedia Card miniSD™ Card*  *Nepieciešams adapteris
	 Compact Flash   Microdrive

Pārliecinieties, vai fotogrāfijas uz kartes atbilst šādām prasībām.

Mediju formāts	DCF ( Design rule for Camera File system - uzbūves noteikumi fotoaparātu failu sistēmām) atbilstoši versijām 1.0 vai 2.0.
Faila formāts	JPEG, DOS FAT (FAT 12 vai 16, viens nodalījums) veidoti ar ciparu fotoaparātu, kas atbalsta DCF 1.0 vai 2.0 versiju.  Atbalsta Exif versijas 2.21.
Attēla izmērs	80 × 80 pikseli līdz 9200 × 9200 pikseliem.
Failu skaits	Līdz 999.

## Atmiņas kartes ielikšana

Ja drukājat tieši no atmiņas kartes, vislabāk ir, ja EPSON STYLUS PHOTO RX nav pievienots datoram vai dators ir izslēgts. Pretējā gadījumā drukāšana var būt ilgāka.

1. EPSON STYLUS PHOTO RX ir jābūt ieslēgtam.
2. Atveriet izdruku uztvērēju un tad atveriet atmiņas kartes pārsegu.

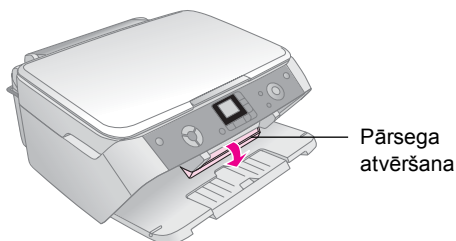

3. Pārliecinieties, ka atmiņas kartes indikators (blakus karšu slotiem) nemirdz un visi sloti ir tukši. Tad ievietojiet savu karti; ➔ lappuse 10.

Atmiņas karte sāk mirgot un pēc tam pārstāj.

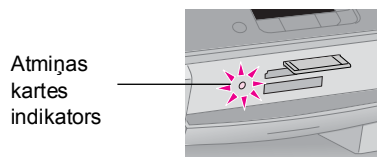

4. Aizveriet atmiņas kartes pārsegu.

### ⚠ Brīdinājums:

- Nepielietojiet spēku, lai iespiestu karti slotā. Kartes neieiet pilnīgi iekšā. Spiežot karti, var sabojāt EPSON STYLUS PHOTO RX, atmiņas karti vai gan to, gan to.
- Kamēr karte ir ielikta, atmiņas karšu pārsegam ir jābūt aizvērtam. Tas pasargās karti un slotu no putekļiem un statiskās elektrības; pretējā gadījumā atmiņas karti var pazaudēt vai EPSON STYLUS PHOTO RX var tikt sabojāts.
- Statiskās elektrības lādiņš uz dažām atmiņas kartēm var izraisīt EPSON STYLUS PHOTO RX nepareizu darbību.

## Atmiņas kartes izņemšana

1. Visiem drukas darbiem ir jābūt pabeigtiem un atmiņas kartes indikatoram nav jāmirgo.
2. Atveriet izdruku uztvērēju un tad atveriet atmiņas kartes pārsegu.
3. Izvelciet atmiņas karti no slota tieši uz augšu.
4. Aizveriet atmiņas kartes slotu pārsegu.

### ⚠ Brīdinājums:

- pagaidiet, kamēr atmiņas kartes indikators pārstāj mirgot pirms kartes izņemšanas vai EPSON STYLUS PHOTO RX izslēgšanas, citādi jūs varat pazaudēt datus uz kartes.
- Ja datorā tiek izmantots Windows 2000 vai XP, nekad neizslēdziet EPSON STYLUS PHOTO RX un neatvienojiet USB kabeli, kad ir ielikta atmiņas karte; tā var pazaudēt datus uz kartes. Detaļas var uzzināt *Lietotāja rokasgrāmatā*.

## Momentuzņēmumu izdruka

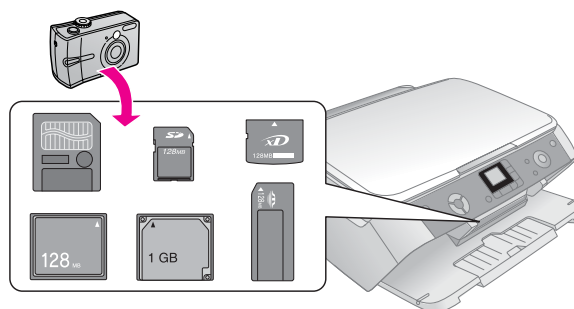

Pēc atmiņas kartes ielikšanas jūs varat:

- apskatīt un izvēlēties fotogrāfijas izdrukai;
- izdrukāt visas fotogrāfijas no kartes vai izdrukāt fotogrāfijas ar DPOF informāciju;
- izdrukāt indeksa lapu ar fotogrāfijām uz kartes;
- izdrukāt no indeksa lapas izvēlētās fotogrāfijas.

Iestatījums	Apraksts
Drukšanas izvēle	Izdrukāt tikai izvēlētās fotogrāfijas.
Drukāt visu/ PictBridge*	Izdrukāt visas fotogrāfijas no kartes vai izdrukāt fotogrāfijas ar DPOF informāciju;
Izdrukāt indeksa lapu	Izdrukāt indeksa lapu ar fotogrāfijām uz kartes.
Druka no indeksa lapas	Izdrukāt no indeksa lapas izvēlētās fotogrāfijas.

\* Ja uz atmiņas kartes ir DPOF informācija, nevar izdrukāt visas fotogrāfijas no kartes pat tad, ja ir izvēlēts **Print All/PictBridge** (drukāt visu/PictBridge). Lai izdrukātu visas fotogrāfijas no atmiņas kartes, nodzēsiet DPOF informāciju ciparu fotoaparātā.

## Izvēlēto fotogrāfiju izdrukā

Izpildiet šādas darbības, lai izvēlētos fotogrāfijas, ko izdrukāt no atmiņas kartes.

1. Ielieciet atmiņas karti (➔ lappuse 11).
2. Ielieciet printerī vajadzīgo papīru (➔ lappuse 4). Ielieciet tik papīra, lai pietiktu visām izdrukājamām fotogrāfijām.
3. Spiediet pogu **Memory Card Mode** (atmiņas kartes režīms), līdz iedegas indikators **Print Select** (drukāšanas izvēle).

### Piezīme:

ja fotoaparāts atbalsta DPOF, to var izmantot, lai izvēlētos drukājamās fotogrāfijas un to skaitu. ➔ lappuse 12.

Atkarībā no datiem savā kartē jūs redzat šādus ekrānus:



4. Izmantojiet pogu ◀ or ▶, lai izvēlētos fotogrāfiju; izmantojiet pogu ▼ or ▲, lai iestatītu kopiju skaitu.
5. Vadības panelī izvēlieties ielikta papīra veidu un izmēru.
6. Nospiediet pogu **Start** (sākt), lai sāktu drukāšanu.

### Piezīme:

Ja nepieciešams apturēt drukāšanu, nospiediet pogu **Stop/Clear Settings** (apstāties/nodzēst iestatījumus).

7. Kad drukāšana ir pabeigta, izņemiet atmiņas karti no slotā, pavelkot to uz augšu.

## Visu fotogrāfiju izdrukā vai DPOF fotogrāfiju izdrukā

Izpildiet šādas darbības, lai izdrukātu vienu katras fotogrāfijas kopiju no kartes vai izdrukātu tās fotogrāfijas, kas tika iepriekš izvēlētas ar fotoaparāta DPOF iespēju.

1. Ielieciet atmiņas karti (➔ lappuse 11).
2. Ielieciet printerī vajadzīgo papīru (➔ lappuse 4). Ielieciet tik papīra, lai pietiktu visām izdrukājamām fotogrāfijām.

3. Spiediet pogu **Memory Card Mode** (atmiņas kartes režīms) līdz iedegas indikators **Print All/PictBridge** (drukāt visu/PictBridge).

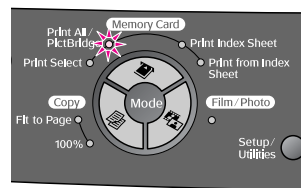

Ja atmiņas karte satur DPOF informāciju, parādās šāds ekrāns.



### Piezīme:

ja atmiņas karte nesatur DPOF informāciju, var izvēlēties cik daudz fotogrāfiju kopiju no kartes jūs vēlaties izdrukāt.

4. Vadības panelī izvēlieties ielikta papīra veidu un izmēru.
5. Nospiediet pogu **Start** (sākt), lai sāktu drukāšanu.

### Piezīme:

ja nepieciešams apturēt drukāšanu, nospiediet pogu **Stop/Clear Settings** (apstāties/nodzēst iestatījumus).

6. Kad drukāšana ir pabeigta, izņemiet atmiņas karti no slotā, pavelkot to uz augšu.

## Izdruka no indeksa lapas.

### Pārskats par drukāšanu no indeksa lapas

Jūs varat izdrukāt indeksa lapu, lai apskatītu visu kartes fotogrāfiju sīktēlus. Pēc tam jūs atzīmējat tos attēlus uz indeksa lapas, kurus vēlaties izdrukāt, noskenējat lapu un ļaujat EPSON STYLUS PHOTO RX automātiski izdrukāt izvēlētas fotogrāfijas.

### Indeksa lapas izdruka.

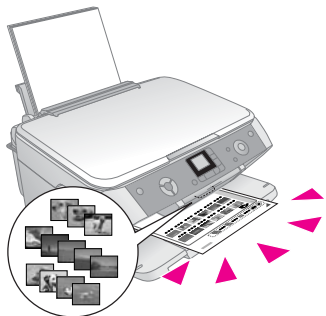

### Fotogrāfiju izvēle uz indeksa lapas.

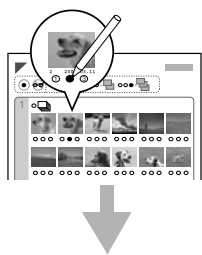

### Indeksa lapas skenēšana.

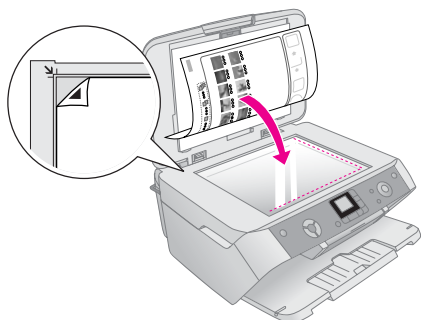

### Izvēlēto fotogrāfiju izdruka.

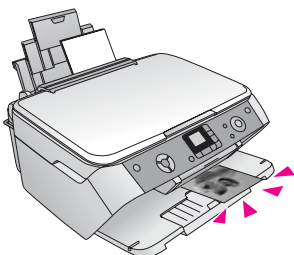

## Indeksa lapas izdruka.

1. Ielieciet dažas A4 izmēra parastā papīra loksnes. (Ja atmiņas kartē ir vairāk nekā 36 fotogrāfijas, vajadzēs vairāk nekā vienu papīra lapu indeksa izdrukai.)
2. Spiediet pogu **Memory Card Mode** (atmiņas kartes režīms) līdz iedegas indikators **Print Index Sheet** (indeksa lapas izdruka).

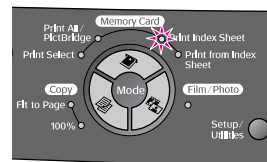

3. Nospiediet pogu **Start** (sākt), lai izdrukātu indeksu.

### Piezīme:

Ja nepieciešams apturēt drukāšanu, nospiediet pogu **Stop/Clear Settings** (apstāties/nodzēstiestatījumus). Ja uz kartes ir daudz fotogrāfiju, pagaidiet, kamēr tās pirms drukāšanas sākuma tiek apstrādātas.

## Fotogrāfiju izvēle uz indeksa lapas

Kad indeksa lapa ir izdrukāta, izmantojiet tumšu zīmuli, lai atzīmētu izdrukājamās fotogrāfijas.

- Aizpildiet vienu no apliem zem fotogrāfijas, lai norādītu, cik kopijas vēlaties (1, 2 vai 3).
- Ja vēlaties vienu katras fotogrāfijas kopiju, aizpildiet apli All (visi) lappuses augšā.

Labi:



Slikti:



Katrai izvēlētai fotogrāfijai ir jāaizpilda tikai viens aplis un rūpīgi jāatzīmē lapa. Pēc ieskenēšanas jūs nevarēsiet mainīt izvēli.

## Indeksa lapas skenēšana un izdrukāšana

1. Novietojiet indeksa lapu uz dokumentu virsmas augšējā kreisā stūra ar virspusi uz leju tā, lai lapas augša būtu līdz ar dokumentu virsmas kreiso malu.

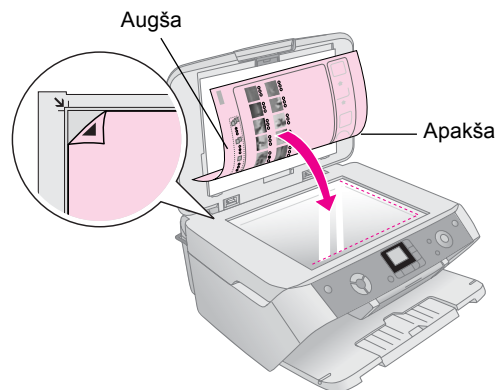

2. Aizveriet dokumentu pārsegu.

- Ielieciet printerī vajadzīgo papīru (➔ lappuse 4). Ielieciet tik papīra, lai pietiktu visām izdrukājamām fotogrāfijām.
- Pārliecinieties, vai indikators **Print from Index Sheet** (izdrukā no indeksa lapas) deg.

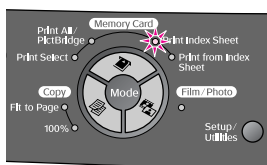

- Vadības panelī izvēlieties ielikta papīra veidu un izmēru.
- Nospiediet pogu **Start** (sākt), lai sāktu drukāšanu.

**Piezīme:**

- ja nepieciešams apturēt drukāšanu, nospiediet pogu **Stop/Clear Settings** (apstāties/nodzēst iestatījumus).
  - Ja ir vairāk nekā viena indeksa lapa, pagaidiet līdz EPSON STYLUS PHOTO RX beidz drukāšanu. Tad atkārtojiet augstāk izklāstītās darbības, lai izdrukātu no katras papildu lapas.
- Kad drukāšana ir pabeigta, izņemiet atmiņas karti no slotas, pavelkot to uz augšu.

## Automātiskās labošanas izvēle

Automātiskā labošana dod jums iespēju uzlabot fotogrāfijas izmantojot fotoaparāta P.I.M. vai Exif datus vai izmantojot PhotoEnhance iestatījumus.

Iestatījums	Apraksts
<b>OFF (Atslēgt)</b>	Drukā bez automātiskās labošanas.
<b>P.I.M.*</b>	Drukā izmantojot PRINT Image Matching (drukāto attēlu savietošana) funkciju. Ja foto dati nesatur P.I.M., mēģiniet drukāt ar PhotoEnhance.
<b>PhotoEnhance</b>	Automātiski drukā uzlabotas fotogrāfijas. Tas prasa vairāk laika, bet nodrošina labāku kvalitāti.
<b>Exif*</b>	Drukā izmantojot funkciju Exif Print. Tas nodrošina jums augstas kvalitātes izdrukas.

\* Šīs iespējas tiek automātiski izvēlētas, ja jūsu attēli satur P.I.M. vai Exif datus.

- Nospiediet pogu **Setup/Utilities** (iestatīšana/utilītas).

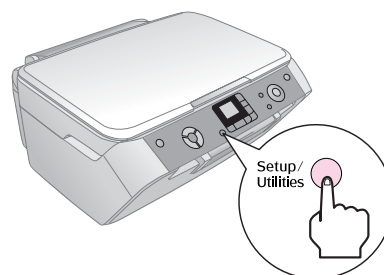

- Izmantojiet pogu **◀** vai **▶**, lai izvēlētos automātisko labošanu.

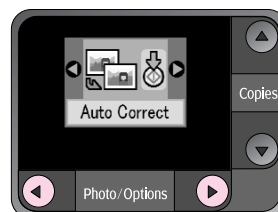

- Nospiediet pogu **Start** (sākt), lai apstiprinātu savu izvēli.

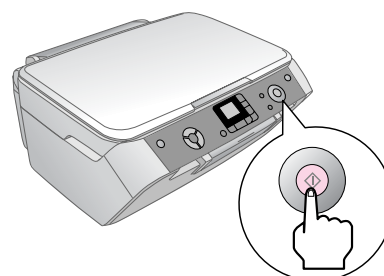

- Izmantojiet pogas **▲** vai **▼**, lai izvēlētos režīmu.



- Nospiediet pogu **Start** (sākt), lai apstiprinātu savu izvēli.

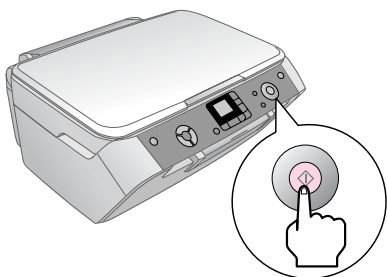

- Nospiediet pogu **Setup/Utilities** (iestatīšana, utilītas), lai atgrieztos iepriekšējā režīmā.

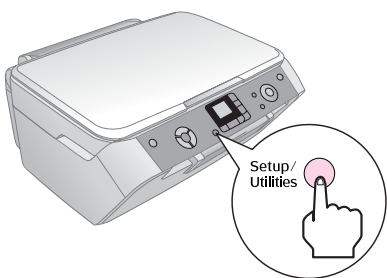

## Fotoaparāta pieslēgšana

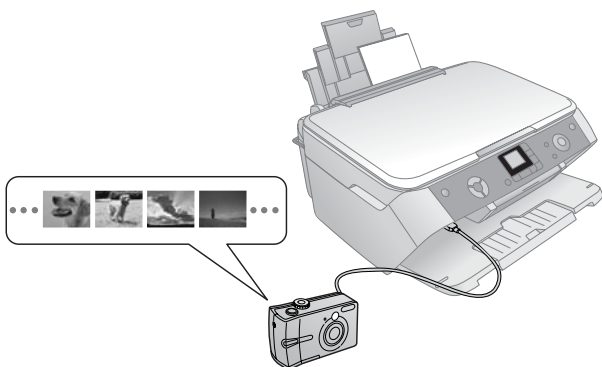

PictBridge un USB Direct Print ļauj izdrukāt fotogrāfijas, pieslēdzot ciparu fotoaparātu tieši EPSON STYLUS PHOTO RX.

Jūsu fotogrāfijām ir jāatbilst šādām prasībām.

Faila formāts	JPEG.
Attēla izmērs	80 × 80 pikseļi līdz 9200 × 9200 pikseļiem.

- Pārliecinieties, ka EPSON STYLUS PHOTO RX nedrukā no datora.
- Ielieciet printerī vajadzīgo papīru ➔ lappuse 4.
- Vadības panelī izvēlieties ielikta papīra veidu un izmēru.

- Pievienojiet USB kabeli, kas tika piegādāts kopā ar fotoaparātu, ārējās iekārtas USB savienotājam EPSON STYLUS PHOTO RX priekšpusē.

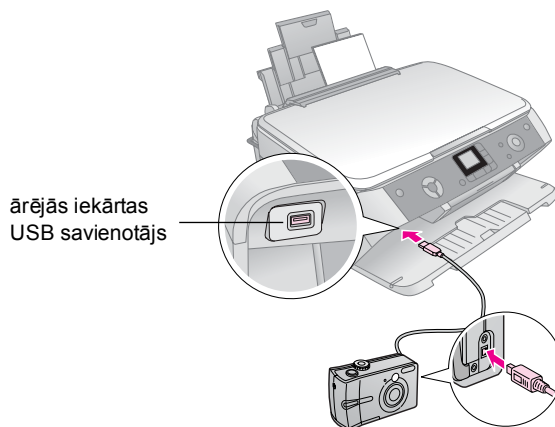

- Pārliecinieties, vai printeris ir izslēgts. Indikators **Print All/Pict Bridge** (Drukāt visu/PictBridge) iedegas un viena no šīm ikonām parādās uz LCD ekrāna.



PictBridge

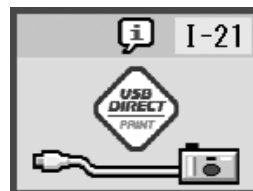

USB DIRECT PRINT

- Izmantojiet savu fotoaparātu, lai izvēlētos, kādas fotogrāfijas drukāt, pielāgot nepieciešamos iestatījumus un izdrukātu fotogrāfijas. Detaļas var atrast fotoaparāta rokasgrāmatā.

### Piezīme:

- ja fotoaparāts nav savietojams ar PictBridge vai USB Direct Print, uz LCD ekrāna parādās šāda ikona. Epson nevar garantēt visu fotoaparātu savietojamību.

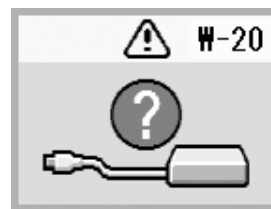

- Daži ciparu fotoaparāta iestatījumi var iespaidot izdrukas.
- Atkarībā no EPSON STYLUS PHOTO RX un fotoaparāta iestatījumiem var būt dažas papīra veida, izmēra un izkārtojuma kombinācijas, kas netiek uzturētas.

# Slaidu vai negatīvu izdrukāšana

Filmu turētāju, kas tiek piegādāts ar EPSON STYLUS PHOTO RX, var izmantot, lai ieskenētu 35 mm slaidus vai negatīvas vai pozitīvas filmas fragmentus. Tad var izdrukāt ieskenētos attēlus.

Lai sasniegtu profesionālus rezultātus, kas atbilstu tradicionālajām fotogrāfijām, izmēģiniet kādu no speciālajiem Epson papīriem, kas uzskaitīti lappuse 4.

Iepazīstieties ar šīm sadaļām:

- “Dokumenta pārklāja un filmu turētāja noņemšana” .lpp. 16
- “35 mm slaidu ielikšana turētājā” .lpp. 17
- “35 mm filmu fragmentu ielikšana turētājā” .lpp. 17
- “Momentuzņēmumu izdruka” .lpp. 18

## **Brīdinājums:**

satveriet savas filmas vai negatīvus aiz malām vai uzvelciet cimdus. Filmu virsmas aizskaršana ar kailām rokām var atstāt uz filmas pirkstu nospiedumus vai citas pēdas.

## Dokumenta pārklāja un filmu turētāja noņemšana

1. Atveriet dokumentu pārsegu un noņemiet dokumentu pārklāju.

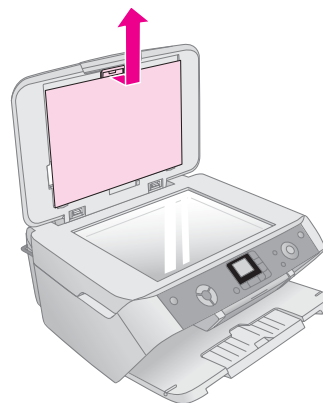

2. Ja filmu turētājs tika glabāts dokumentu pārsegā, noņemiet to, kā tas ir parādīts.

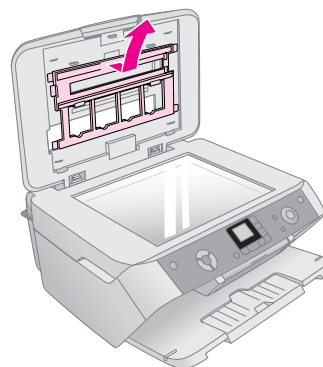

3. Ielieciet filmu turētājā, kā tas ir aprakstīts turpmākās lappusēs.



## 35 mm slaidu ielikšana turētājā

1. Ievietojiet turētāja izciļņus divos mazos caurumiņos dokumentu virsmas tālākajā malā.

Pārliecinieties, vai 35 mm slaidi ir dokumentu virsmas augšējā kreisajā stūrī (ne pie aizmugures malas), lai, aizverot pārsegu, tos varētu izlīdzināt pret caurskates bloka logu.

caurskates bloka logs

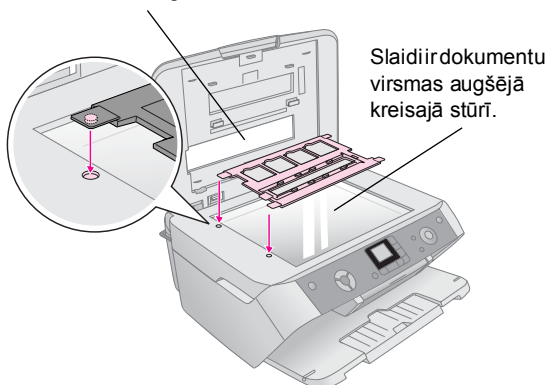

2. Ievietojiet slaidus filmas turētājā, kā parādīts, un pārliecinieties, ka tie pieguļ dokumentu virsmai.

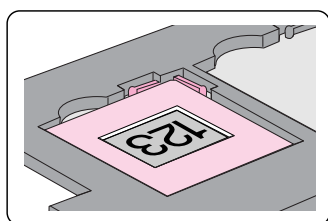
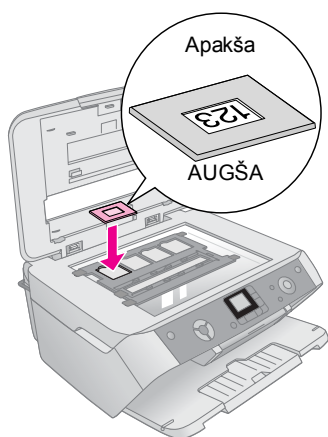

### Piezīme:

- Fotografijām jābūt ar pareizo pusi uz augšu, skatoties no augšas. (Spīdīgā puse jāliek uz augšu, matētā puse uz leju.)
- Nespiediet pārāk stipri uz dokumentu virsmu.
- Turētājam jāguļ cieši uz dokumentu virsmas, lai fotografijām nezustu asums.

3. Pilnīgi aizveriet dokumentu pārsegu.

Turpiniet ar darbībām lappuse 18, lai noskenētu un izdrukātu fotografijas.

## 35 mm filmu fragmentu ielikšana turētājā

1. Atveriet filmu fragmentu pārsegu.

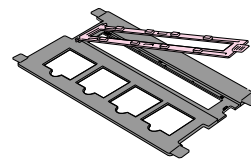

2. Ieslidiniet negatīvo vai pozitīvo filmu turētājā, zem izciļņiem.

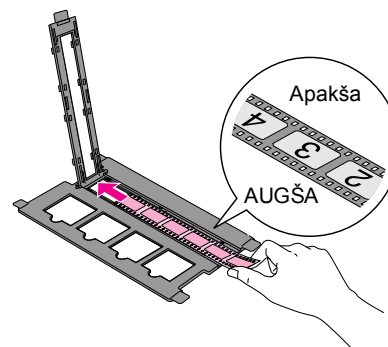

### Piezīme:

Fotogrāfijām jābūt ar pareizo pusi uz augšu, skatoties no augšas. (Spīdīgā puse jāliek uz augšu, matētā puse uz leju.)

3. Aizveriet filmu fragmentu pārsegu.
4. Ievietojiet turētāja izciļņus divos mazos caurumiņos dokumentu virsmas kreisajā malā.

Filmas fragmentam ir jāatrodas dokumentu virsmas vidū (ne pie aizmugures malas), lai, aizverot pārsegu, tos varētu izlīdzināt pret caurskates bloka logu.

caurskates bloka logs

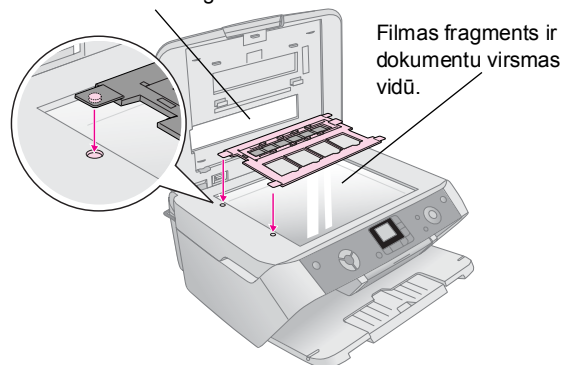

### ⚠ Brīdinājums:

nespiediet pārāk stipri uz dokumentu virsmu.

5. Aizveriet dokumentu pārsegu.

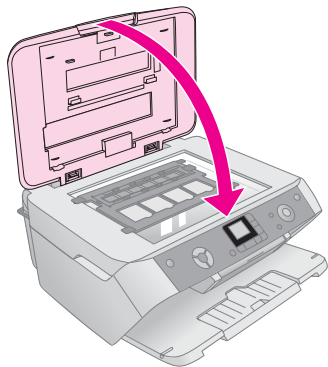

Lai noskenētu un izdrukātu fotogrāfijas, turpiniet darbības nākamajā sadaļā.

## Momentuzņēmumu izdruka

Ja negatīvi, slaidi vai filmu fragmenti ir ielikti skenerī, kā tika tikko aprakstīts, var noskenēt un ātri izdrukāt momentuzņēmumus.

1. Ievietojiet vienu vai vairākas atbilstoša papīra loksnes; ➔ lappuse 4.
2. Nospiediet pogu  **Film/Photo Mode** (filmu/fotogrāfiju režīms).
3. Izmantojiet pogas ◀ vai ▶, lai apskatītu dokumentu veidus, kurus var izdrukāt.

Iestatījums	Apraksts
	Krāsu negatīvu kopēšana (tiek lietots visbiežāk).
	Pozitīvas krāsu filmas kopēšana.
	Slaida kopēšana.
	Melnbalta negatīva kopēšana.

### Padoms:

ja jūsu dokuments ir izbālējies, jūs varat to atjaunot, izmantojot krāsu restaurāciju; ➔ lappuse 8.

Nospiediet pogu  **Start** (starts), lai izvēlētos dokumenta veidu. Dokuments tiek skenēts un fotogrāfijas priekšskatījums parādās uz LCD ekrāna.

4. Izmantojiet pogas ◀ vai ▶, lai apskatītu fotogrāfijas. Izmantojiet pogas ▲ vai ▼, lai iestatītu kopiju skaitu.
5. Vadības panelī izvēlieties ieliktā papīra veidu un izmēru.
6. Nospiediet vēlreiz pogu  **Start** (sākt). Jūsu dokuments tiek nokopēts.

# EPSON STYLUS PHOTO RX apkope un transportēšana

Šīs sadaļas instrukcijas ir jāievēro, lai veiktu šādus darbus:

- “Tintes kasetņu nomaiņa” .lpp. 19
- “Drukas galviņas pārbaude un tīrīšana” .lpp. 21
- “Drukas galviņas izlīdzināšana” .lpp. 22
- “Kā transportēt EPSON STYLUS PHOTO RX” .lpp. 23

## Tintes kasetņu nomaiņa

Kad tintes kasetnē ir maz, parādās šī ikona augšējā kreisajā LCD ekrāna stūrī.

Tintes maz



Drukājot vai kopējot blakus ikonai Tintes maz parādās svītra, kas parāda, kurā tintes kasetnē ir maz tintes

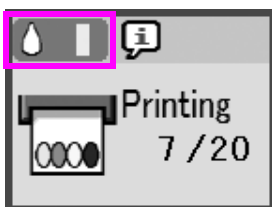

Kad kāda tintes kasetne ir tukša, jūs redzat šo LCD ekrānu.

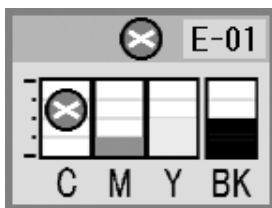

Ja kasetne ir vecāka par sešiem mēnešiem, izdrukas kvalitāte var samazināties. Ja nepieciešams, notīriet drukas galviņu; ➔ lappuse 21. Ja tomēr izdrukas neizskatās labi, var būt nepieciešams nomainīt kasetni.

## Tintes padeves pārbaude

Lai pārbaudītu tintes padevi, rīkojieties šādi:

1. Nospiediet pogu **Setup/Utilities** (iestatīšana/utilitātas).
2. Izmantojiet pogu ◀ vai ▶, lai izvēlētos tintes padeves pārbaudes ikonu, kā tas ir parādīts attēlā.



3. Nospiediet pogu ◊ **Start** (sākt).

Var redzēt grafiku, kas parāda tintes daudzumu katrā kasetnē.

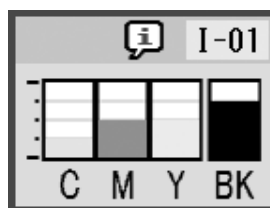

4. Kad tintes līmeņi ir pārbaudīti, nospiediet pogu ◊ **Start** (start).

Ja tintes līmenis kļūst zems, sagādājiet rezerves kasetnes. Ja kāda kasetne ir tukša, drukāt nevar.

## Tintes kasetņu iegāde

Šīs Epson tintes kasetnes izlietojiet sešu mēnešu laikā pēc ielikšanas un pirms derīguma termiņa beigām.

Krāsa	Daļas numurs
Melna	T0551
Ciāna	T0552
Fuksīna	T0553
Dzeltena	T0554

### Brīdinājums:

lai sasniegtu labus rezultātus, izmantojiet autentiskās Epson tintes kasetnes un nepildiet tās atkārtoti. Citi izstrādājumi, ko nav ražojis Epson, var izraisīt bojājumus, kurus nevarēs novērst ar Epson garantiju un kuri dažos gadījumos var izraisīt EPSON STYLUS PHOTO RX kļūdainu darbu.

## Piesardzība darbā ar tintes kasetni

### Uzmanību!

Ja tinte tomēr nokļūst uz rokām, rūpīgi nomazgājiet tās ar ziepēm un ūdeni. Ja tinte nokļūst acīs, nekavējoties izskalojiet tās ar ūdeni. Ja arī tad jūtaties slikti vai ir redzes problēmas, nekavējoties apmeklējiet ārstu.

### Brīdinājums:

- ❑ lai nesabojātu printeri, nekad nepārbīdiat drukas galviņu ar roku.
- ❑ Ja kāda tintes kasetne ir tukša, kopēšanu vai drukāšanu nevarēs turpināt, pat ja citās kasetnēs vēl ir tinte.
- ❑ Tukšo kasetni atstājiet EPSON STYLUS PHOTO RX, līdz atradīsiet tai nomaļu. Pretējā gadījumā tinte, kas ir palikusi drukas galviņas sprauslās, var sakalst.
- ❑ IC shēma uz katras tintes kasetnes precīzi nosaka tintes daudzumu, cik no šīs kasetnes ir iztērēts. Pat ja kasetni izņem un ieliek atkal atpakaļ, atlikušo tinti var izmantot. Tomēr nedaudz tintes tiek patērēts katrā kasetnes ielikšanas reizē, jo EPSON STYLUS PHOTO RX automātiski pārbauda tās darba spēju.

## Tintes kasetņu izņemšana un ielikšana

Pirms darba sākšanas pārlicinieties, vai jums ir jauna tintes kasetne. Ja kasetnes nomaļa ir uzsākta, tā ir jāpabeidz tajā pašā reizē.

1. Izpildiet vienu no šiem darbiem:

#### ■ Ja kāda tintes kasetne ir tukša:

Paskatieties uz ikonu LCD ekrānā, lai noskaidrotu, kura kasetne ir tukša, tad nospiediet pogu **Start** (sākt).

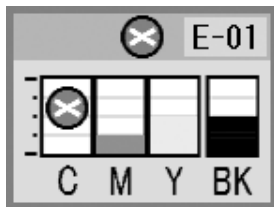

#### ■ Ja kāda tintes kasetne ir gandrīz tukša:

Pārbaudiet tintes līmeņus; ➔ lappuse 19. Tad nospiediet pogu **Setup/Utilities** (iestatīšana/utilītas). Izmantojiet pogu ◀ vai ▶, lai izvēlētos tintes nomaļas ikonu, kā tas ir parādīts attēlā, tad nospiediet pogu **Start** (sākt). Redzot apstiprinājuma ekrānu, atkal nospiediet **Start** (sākt).

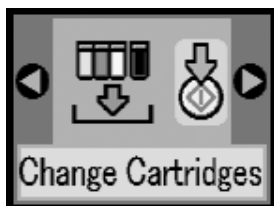

2. Paceliet skenera bloku, lai piekļūtu printerim.

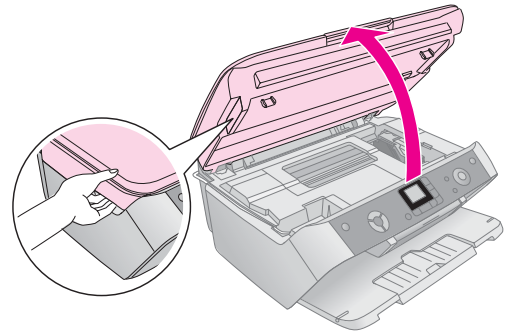

3. Atveriet kasetņu pārsegu.

### Brīdinājums:

nekad nemēģiniet atvērt kasetņu pārsegu drukas galviņas kustības laikā. Pagaidiet, kamēr kasetnes pārvietosies nomaļas pozīcijā.

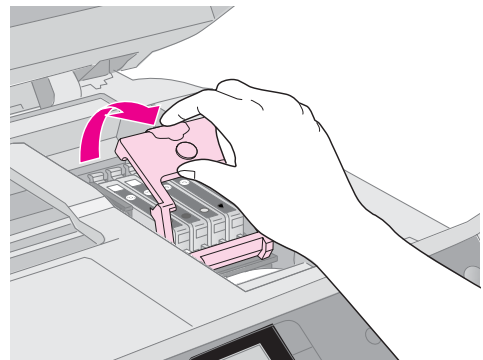

4. Izņemiet nomaināmo kasetni. Nospiediet izcilni kasetnes aizmugurē un paceliet to uz augšu. Atbrīvojieties no tās atbildīgi. Neļaujiet izmantotām kasetnēm mētāties apkārt un nemēģiniet to uzpildīt atkārtoti.

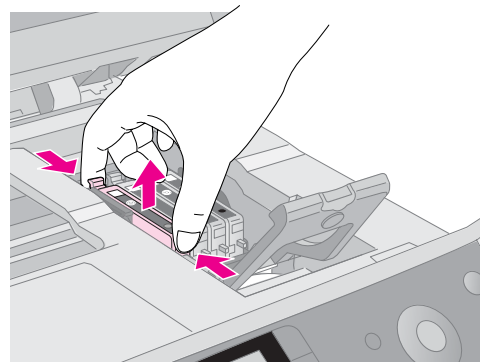

5. Iztniet jauno kasetni.

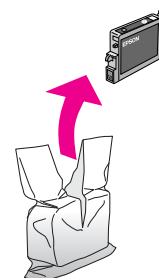

6. Ielieciet jauno kasetni turētājā un iespiediet to, līdz tā noklikšķ.

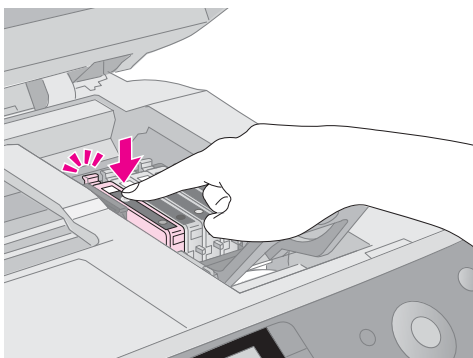

Ja ir nepieciešams nomainīt citas tintes kasetnes, atkārtojiet soļus no 4 līdz 6, pirms pāriet uz nākamā soli.

7. Aizveriet tintes kasetņu pārsegu un nospiediet to, līdz tas noklikšķ.

**Brīdinājums:**

ja pārsegu ir grūti aizvērt, pārbaudiet, vai visas kasetnes ir labi novietotas. Nospiediet katru kasetni uz leju, līdz tā ieslīd vietā ar klikšķi. Nemēģiniet aizvērt pārsegu ar spēku.

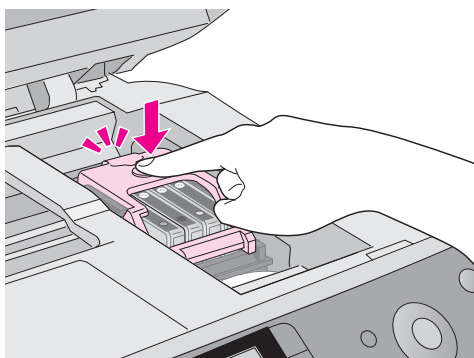

8. Aizveriet skenera bloku, nospiediet pogu **Start** (sākt).

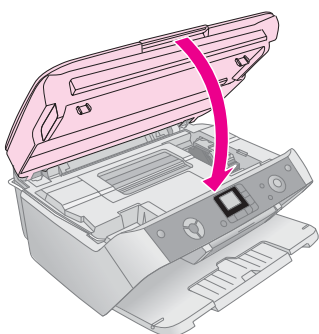

EPSON STYLUS PHOTO RX sāk ielādēt tinti un ieslēgšanas indikators sāk mirgot. Tas turpināsies apmēram minūti. Kad tas tiek pabeigts, ieslēgšanas indikators beidz mirgot.

Ja nomaināt tintes kasetnes drukāšanas laikā, nospiediet pogu **Start** (sākt), kad tintes ielāde beidzas, lai atsāktu drukāšanu.

9. Kad EPSON STYLUS PHOTO RX beidz tintes ielādi, nospiediet pogu **Setup/Utilities** (iestatīšana/utilitātes), lai atgrieztos iepriekšējā režīmā.

**Brīdinājums:**

nekad neizslēdziet EPSON STYLUS PHOTO RX tintes ielādes laikā, citādi jūs zaudēsiet tinti.

## Drukšanas galviņas pārbaude un tīrīšana

Ja izdrukas kļūst gaišas, trūkst krāsu vai arī ir redzamas gaišas vai tumšas līnijas šķērsām lappusei, var būt nepieciešama tintes galviņas tīrīšana. Tas iztīrīs drukšanas galviņas sprauslas, kas aizsērē, ja printeris netiek lietots ilgāku laiku.

**Padoms:**

lai nodrošinātu augstu drukšanas kvalitāti, būtu vēlams ieslēgt EPSON STYLUS PHOTO RX vismaz reizi mēnesī.

### Drukšanas galviņas pārbaude

Var izdrukāt sprauslu pārbaudes testu, lai pārbaudītu, vai kāda no drukšanas galviņām nav aizsērējusi, vai arī lai noskaidrotu drukšanas galviņas tīrīšanas rezultātus.

1. Nospiediet pogu **Setup/Utilities** (iestatīšana/utilitātes).
2. Izmantojiet pogu **◀** vai **▶**, lai izvēlētos sprauslu pārbaudes ikonu, kā tas ir parādīts attēlā, tad nospiediet pogu **Start** (sākt).



3. Ievietojiet papīra padevējā A4 izmēra parasto papīru, tad atkal nospiediet pogu **Start** (sākt), lai izdrukātu sprauslu testu.
4. Pārbaudiet izdrukāto sprauslu pārbaudes testu. Katrai zigzagveidīgajai līnijai jābūt nepārtrauktai, kā tas ir parādīts attēlā.



- Ja izdrukā ir nevainojama, nospiediet pogu **Setup/Utilities** (iestatīšana/utilitātes), lai atgrieztos iepriekšējā režīmā.
- Ja ir redzami pārtraukumi, kā parādīts zīmējumā, iztīriet drukšanas galviņu, kā aprakstīts nākamajā sadaļā.



## Drukas galviņas tīrīšana

Izpildiet šādas darbības, lai iztīrītu drukas galviņu un nodrošinātu pareizu tintes padevi. Drukšanas galviņas tīrīšana patērē tinti, tāpēc izpildiet to tikai tad, ja kvalitāte samazinās.

### Piezīme:

Ja ziņojums uz LCD ekrāna informē, ka kasetne ir tukša vai satur maz tintes, drukšanas galviņu tīrīt nevar. Vispirms ir jānomaina norādītā tintes kasetne.

1. Pārlicinieties, ka EPSON STYLUS PHOTO RX ir ieslēgts, bet nedrukā.
2. Nospiediet pogu **Setup/Utilities** (iestatīšana/utilitātes).
3. Izmantojiet pogu ◀ vai ▶, lai izvēlētos galviņas tīrīšanas ikonu, kā tas ir parādīts attēlā, tad nospiediet pogu ⬢ **Start** (sākt).



4. Nospiediet atkal pogu ⬢ **Start** (sākt), lai uzsāktu drukšanas galviņas tīrīšanu.

Tīrīšana aizņem apmēram 30 sekundes un tās laikā darbības ikona ir redzama uz LCD ekrāna.

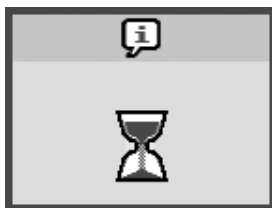

### ⚠ Brīdinājums:

lai nesabojātu EPSON STYLUS PHOTO RX, nekad neizslēdziet to galviņas tīrīšanas laikā.

5. Kad tīrīšana beidzas, izdrukājiet sprauslu pārbaudes paraugu, lai pārbaudītu rezultātus; ➔ lappuse 21.

Ja pēc trīs vai četrām tīrīšanām nekāda uzlabošanās nav redzama, pārbaudiet iespējas sākot no lappuse 25. Var arī izslēgt EPSON STYLUS PHOTO RX un pagaidīt līdz nākamajai dienai, lai sakaltusī tinte atmiekšķējas. Tad pamēģiniet tīrīt drukšanas galviņas vēlreiz.

## Drukšanas galviņas izlīdzināšana

Ja izdrukas ir graudainas vai vertikālās līnijas ir robainas, var būt nepieciešama drukšanas galviņas izlīdzināšana.

1. Pārlicinieties, ka EPSON STYLUS PHOTO RX ir ieslēgts, bet nedrukā.
2. Ievietojiet dažas parastā papīra loksnes.
3. Nospiediet pogu **Setup/Utilities** (iestatīšana/utilitātes).

4. Izmantojiet pogu ◀ vai ▶, lai izvēlētos drukšanas galviņas izlīdzināšanas ikonu, kā tas ir parādīts attēlā, tad nospiediet pogu ⬢ **Start** (sākt).



5. Tiek izdrukāta šāda izlīdzināšanas lapa.

### Piezīme:

nespiediet pogu Ⓞ **Stop/Clear Settings** (apstāties/nodzēst iestatījumus) izlīdzināšanas lapas drukšanas laikā.

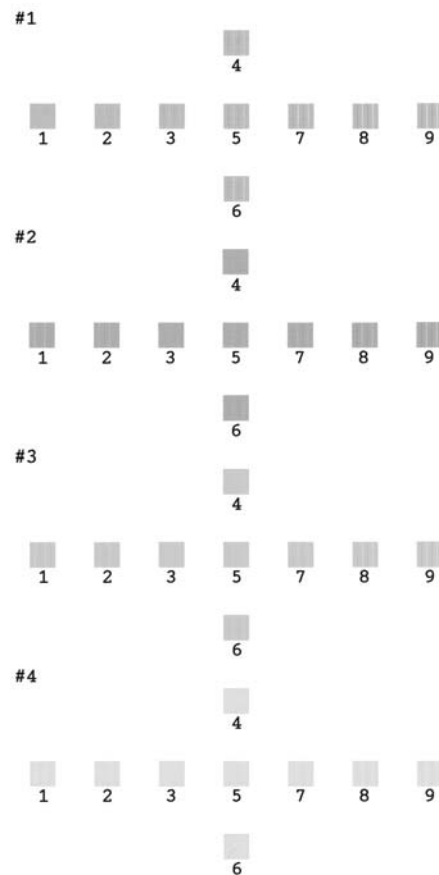

6. Apskatiet paraugu #1 un atrodiet visvienmērīgāk izdrukāto kvadrātu bez pamanāmām svītrām vai līnijām.
7. Spiediet pogu ▲ vai ▼, līdz kvadrāta numurs parādās uz LCD ekrāna.



8. Nospiediet pogu ⬢ **Start** (sākt).

9. Atkārtojiet darbības no 5. līdz 7. katram no trim izdrukātajiem izlīdzināšanas paraugiem.
10. Nospiediet pogu **Setup/Utilities** (iestatīšana/utilitāts), lai atgrieztos iepriekšējā režīmā.

## Kā transportēt EPSON STYLUS PHOTO RX

Ja ir nepieciešams EPSON STYLUS PHOTO RX pārvietot zināmā attālumā, tas jāsaģatavo transportam oriģinālajā vai citā apmēram tāda paša izmēra kastē.

1. Izņemiet visu papīru no lokšņu padevēja un pārliecinieties, vai EPSON STYLUS PHOTO RX ir izslēgts.
2. Atveriet skenera bloku un pārliecinieties, vai drukas galviņa ir izejas pozīcijā labajā pusē. Piestipriniet tintes kasetnes turētāju korpusam ar lentu, kā parādīts zīmējumā, tad aizveriet skenera bloku.

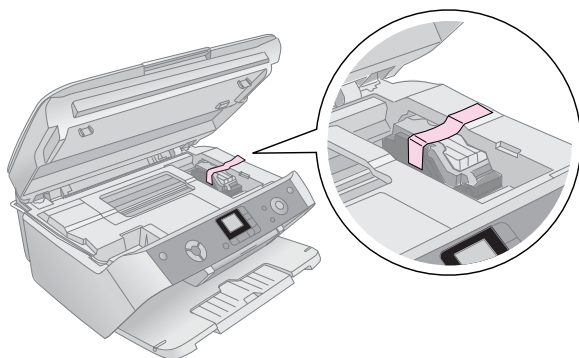

3. Atslēdziet strāvas vadu no kontaktligzdas, tad atvienojiet USB kabeli no datora.

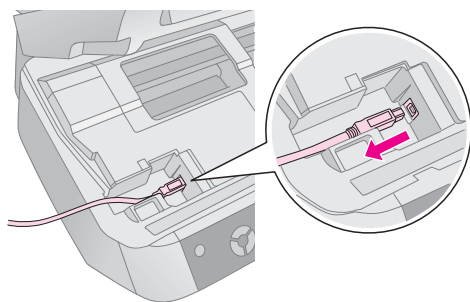

### **Uzmanību!**

Rīkojieties uzmanīgi, lai neiespiestu pirkstus, aizverot skenera bloku.

4. Aizveriet papīra balstu, padevēja aizsargu un izdruku uztvērēju.

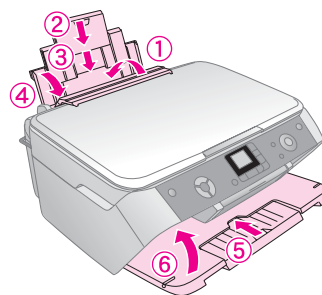

5. Iesaiņojiet EPSON STYLUS PHOTO RX oriģinālajā kastē, izmantojot tādus pašus aizsargmateriālus.

Transportējot EPSON STYLUS PHOTO RX, sekojiet, lai tas būtu horizontālā stāvoklī. Pēc pārvietošanas noņemiet drukas galviņu nodrošinošo lentu. Ja novērojat drukas kvalitātes samazināšanos, veiciet tīrīšanas ciklu (➔ lappuse 21) vai izlīdziniet drukas galviņu (➔ lappuse 22).

# Problēmu risināšana

Ja rodas problēmas ar EPSON STYLUS PHOTO RX, pārbaudiet ziņojumus uz LCD ekrāna, izpildiet sprauslu pārbaudi (➔ lappuse 21) vai iepazīstieties ar “Problēmas un to risināšana” .lpp. 25.

Iepazīstieties ar šīm sadaļām:







- “LCD ziņojumi” .lpp. 24 zemāk
- “Problēmas un to risināšana” .lpp. 25
- “Klientu atbalsts” .lpp. 26





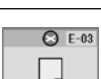





## LCD ziņojumi

Lielāko daļu problēmu var noteikt un atrisināt, iepazīstoties ar ziņojumiem uz LCD ekrāna. Ja ziņojumi neļauj atrisināt problēmas, izmantojiet šo tabulu un pamēģiniet ieteikto risinājumu.

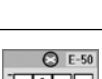
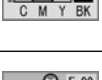
### Piezīme:

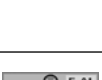
risinājumi ir domāti problēmām, kas var gadīties ar atsevišķi strādājošu izstrādājumu. Drukāšanas, skenēšanas, drukas kvalitātes vai datoru problēmu detalizēti risinājumi ir atrodami tiešsaistes *Lietotāja rokasgrāmātā*.

Ikona	Cēlonis	Risinājums
	Beigusies tinte.	Jānomaina tukšā tintes kasetne.
	Tintes kasetne nav instalēta vai ir instalēta nepareizi.	Jāinstalē tintes kasetne pareizi.
	Nav papīra lokšņu padevējā.	Jāieliek papīrs lokšņu padevējā. Tad jānospiež <b>Start</b> (sākt), lai turpinātu, vai <b>Stop/Clear Settings</b> (apstāties/nodzēst iestatījumus), lai atceltu darbu. ➔ lappuse 4
	Papīrs ir saņurcīts.	Jāiztīra saņurcītais papīrs, tad jānospiež <b>Start</b> (sākt). ➔ lappuse 25
	Indeksa lapa nav atpazīta, jo ir nepareizi ielikta.	Indeksa lapa jānovieto uz dokumentu virsmas pareizi, izlīdzinot tās augšu ar virsmas kreiso malu. Tad jānospiež <b>Start</b> (sākt), lai turpinātu, vai <b>Stop/Clear Settings</b> (apstāties/nodzēst iestatījumus), lai atceltu darbu.
	Indeksa lapa ir atzīmēta nepareizi.	Indeksa lapa ir jāizņem, jāatzīmē pareizi un jāmēģina vēlreiz. ➔ lappuse 13

	Indeksu lapa neatbilst fotogrāfijām atmiņas kartē.	Jāizņem atmiņas karte un jāieliek cita, kas tika izmantota indeksa lapas izdrukāšanai, vai jānovieto pareizā indeksa lapa uz dokumentu virsmas. Tad jānospiež <b>Start</b> (sākt), lai turpinātu, vai <b>Stop/Clear Settings</b> (apstāties/nodzēst iestatījumus), lai atceltu darbu.
	Ir notikusi kļūda fotogrāfijas priekšskenēšanas laikā.	Pārbaudiet, vai fotogrāfija ir uzlikta pareizi un mēģiniet vēlreiz. ➔ lappuse 6
	Ir notikusi kļūda filmas priekšskenēšanas laikā.	Pārbaudiet, vai filma ir uzlikta pareizi un mēģiniet vēlreiz. ➔ lappuse 17
	Nepietiek tintes, lai pabeigtu galviņas tīrīšanu.	Nomainīt ar jaunu tintes kasetni.
	Ir problēma ar EPSON STYLUS PHOTO RX.	Izslēdziet EPSON STYLUS PHOTO RX un tad sāciet visu par jaunu. Ja kļūda neizlabojas, kontaktējieties ar vietējo autorizēto servisa centru vai konsultējieties ar Epson. ➔ lappuse 26
	Kāda EPSON STYLUS PHOTO RX detaļa ir jānomaina.	Kontaktējieties ar vietējo autorizēto servisa centru vai konsultējieties ar Epson. ➔ lappuse 26
	Izlietotās tintes spilventiņš ir gandrīz pilns.	Kontaktējieties ar vietējo autorizēto servisa centru vai konsultējieties ar Epson. ➔ lappuse 26
	Atmiņas kartē nav derīgu fotogrāfiju.	Izņemiet atmiņas karti un apskatiet ➔ lappuse 10.
	Atmiņas kartes kļūda.	Izņemiet atmiņas karti un apskatiet ➔ lappuse 10.
	Pievienotais fotoaparāts netiek atpazīts.	Pārbaudiet savienojumu un mēģiniet vēlreiz. ➔ lappuse 15
	Papīra biežuma svira ir kļūdainā pozīcijā.	Iestatiet papīra biežuma sviru pareizā pozīcijā un mēģiniet vēlreiz.
	Atmiņas karte nav ielikta.	Ielieciet derīgu atmiņas karti un mēģiniet vēlreiz. ➔ lappuse 10



# Problēmas un to risināšana

Ja izmantojot EPSON STYLUS PHOTO RX rodas problēmas, mēģiniet rast risinājumu šajā sadaļā.

## Kopēšanas problēmas

- Pārliecinieties, vai oriģināls ir izvietots dokumentu virsmas augšējā kreisajā stūrī.
- Ja kopijas apmales tiek nogrieztas, nedaudz atvirziet oriģinālu no stūra.
- Papīrs ir jāieliek labajā pusē, ar īsu malu pa priekšu, un kreisajai vadotnei ir jābūt piespiestai pie kreisās malas. Nelieciet tik daudz papīra, ka tas pārsniegtu bultas atzīmi  $\cong$  kreisās malas vadotnē.

## Papīra padeves problēmas

- Izņemiet papīru no lokšņu padevēja. Pāršķirstiet papīru, lai atdalītu loksnes vienu no otras. Tad ielieciet papīru atkal atpakaļ pret labo malu, pārbīdīet kreisās malas vadotni pret papīru (bet ne pārāk cieši). Pārliecinieties, ka papīrs nav padevēja aizsarga priekšā.
- Nelieciet pārāk daudz papīra vienā reizē. Informācija par lokšņu skaitu, ko var likt vienā reizē, ➔ lappuse 4 ir.
- Ja papīrs tiek saņurcīts, rīkojieties šādi:
  1. Nospiediet pogu  $\diamond$  **Start** (sākt), lai izmestu saņurcīto papīru. Ja saņurcītais papīrs netiek izmests, pārejiet uz nākošo soli.
  2. Ja papīrs ir iestrēdzis lokšņu padevēja vai izdrukā uztvērēja tuvumā, uzmanīgi izvelciet to ārā un tad nospiediet pogu  $\diamond$  **Start** (sākt).

Ja papīrs ir iestrēdzis EPSON STYLUS PHOTO RX iekšienē, nospiediet strāvas pogu  $\mathcal{O}$  **On**, lai atslēgtu strāvu. Atveriet skenera bloku un izņemiet no turienes visu papīru, ieskaitot visas papīra strēmeles. Nevelciet to atpakaļ, tā var sabojāt lokšņu padevēju. Aizveriet skenera bloku, tad atkal ieslēdziet EPSON STYLUS PHOTO RX.

## Drukāšanas kvalitātes problēmas

Ja ir kādas problēmas ar kopēšanas vai drukāšanas kvalitāti, mēģiniet šādus risinājumus:

- Pārliecinieties, vai dokuments cieši pieguļ dokumentu virsmai un ka EPSON STYLUS PHOTO RX nav sašķiepts vai uzlikts uz nelīdzenas virsmas.
- Ielieciet papīru ar apdrukājamo virsmu uz augšu (parasti baltākā, spilgtāka vai spīdīgākā puse).
- Papīrs nedrīkst būt valgs vai viļņains.

- Padodiet papīru pa vienai loksnei reizē. Izņemiet loksnes no izdrukā uztvērēja, lai tur neuzkrātos to pārāk daudz.
- Iestatiet papīra izmēra un papīra veida iestatījumus vadības panelī atbilstoši ieliktajam papīram (➔ lappuse 4).
- Lai sasniegtu labāko kvalitāti, lietojiet Epson papīru (➔ lappuse 4) un autentiskās Epson tintes kasetnes (➔ lappuse 19).
- Lielākajai daļai papīra veidu iestatiet papīra biezuma sviru pozīcijā  $\square$ . Ja drukājat uz aploksnēm, iestatiet sviru pozīcijā  $\boxtimes$ .
- Ja pamanāt gaišas vai tumšas svītras pāri izdrukām vai arī izdrukā ir pārāk blāvas, var būt nepieciešams iztīrīt drukas galviņu. Uzpildiet sprauslu pārbaudi, kā tā ir aprakstīta lappuse 21, lai noskaidrotu, vai drukas galviņa ir jātīra.
- Iztīriet drukas galviņu, kā aprakstīts lappuse 21.
- Ja ir redzamas robainas vertikālas līnijas, būtu vajadzīga drukas galviņas tīrīšana. Instrukcija ➔ lappuse 22.
- Tintes kasetnes var būt vecas vai gandrīz tukšas. Tintes kasetnes nomaiņas instrukcijas ir ➔ lappuse 22.
- Ja uz fotogrāfijas parādās pārtraukta līnija, notīriet dokumentu virsmu ar mīkstu, sausu, drāniņu bez plūksnām (papīra dvieļus neiesakām) vai, ja nepieciešams, izmantojiet nelielu daudzumu stikla tīrāmā šķidrums uz mīksta drāniņa. **Nepūtiet stikla tīrāmo tieši uz dokumentu virsmas.**
- Ja uz papīra pamanāt izsmērējumus, izdāriet dažas kopijas, nenovietojot nekādu dokumentu uz dokumentu virsmas.
- Pārliecinieties, vai filma un slaidi ir novietoti skenēšanai pareizi un filmu turētājs ir precīzi izvietots uz dokumentu virsmas (➔ lappuse 17).
- Drukājot filmas vai slaidus pie zemas temperatūras, var rasties krāsu zudumi ieskenētos vai izdrukātos attēlos, ja EPSON STYLUS PHOTO RX nav pilnīgi iesilis. Ja tā notiek, atstājiet EPSON STYLUS PHOTO RX uz apmēram 10 minūtēm ieslēgtu skenēšanas režīmā un pēc tam mēģiniet vēlreiz.

## Drukas galviņas problēma

Ja tintes kasetņu pārsegs neaizveras vai drukas galviņa nepārvietojas izejas pozīcijā, atveriet pārsegu un piespiediet tintes kasetnes, līdz tās ieiet vietā ar klikšķi.

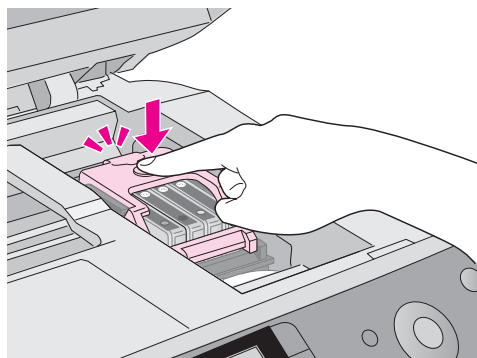

## Klientu atbalsts

### Kontaktēšanās ar klientu atbalstu

Ja Epson izstrādājums nestrādā pienācīgi, un jūs nevarat atrisināt problēmu, izmantojot traucējummeklēšanas informāciju izstrādājuma dokumentācijā, griezieties klientu atbalsta servisā pēc palīdzības. Jūsu visas Eiropas garantijas dokumentā ir informācija par to, kā sazināties ar EPSON klientu atbalstu. Klientu atbalsts spēs jums palīdzēt daudz ātrāk, ja jūs sniegsiet šādu informāciju:

- Izstrādājuma sērijas numuru ((Sērijas numura uzlīme ir izstrādājuma aizmugurē.)
- Izstrādājuma modeli
- Izstrādājuma programmatūras versiju (Uzklikšķiniet **About, Version Info** vai līdzīgas pogas izstrādājuma programmatūrā)
- Datora ražotāju un modeli
- Datora operētājsistēmas nosaukumu un versiju.
- Parasti izmantojamo lietojumprogrammu nosaukumus un versijas.

## Tehniskā atbalsta tīmekļa vietne

Pieslēdzieties <http://www.epson.com> un izvēlieties vietējās EPSON vietnes Atbalsta sadaļu, lai iegūtu jaunākos draiverus, Atbildes uz jautājumiem, rokasgrāmatas un citu lejupielādējamo materiālu.

Epson Tehniskā atbalsta tīmekļa vietne nodrošina jums palīdzību problēmās, kas nevar tikt atrisinātas, izmantojot traucējummeklēšanas informāciju printera dokumentācijā.

## Svarīgi drošības norādījumi

Pirms sākat strādāt ar savu EPSON STYLUS PHOTO RX, izlasiet un ņemiet vērā šīs drošības instrukcijas:

- Izmantojiet tikai to strāvas vadu, kas tiek piegādāts kopā ar EPSON STYLUS PHOTO RX. Cita veida strāvas vada izmantošana var izraisīt ugunsgrēku vai strāvas triecienu. Šo strāvas vadu neizmantojiet ar citu aparāturu.
- Pārliecinieties, ka strāvas vads atbilst visiem vietējiem drošības standartiem.
- Izmantojiet tikai tādu strāvas avotu, kāds norādīts uz etiķetes.
- Novietojiet EPSON STYLUS PHOTO RX sienas kontaktligzdas tuvumā, lai strāvas vadu varētu ērti izņemt no kontaktligzdas.
- Nepieļaujiet strāvas vada bojāšanos vai nolietošanos.
- Ja EPSON STYLUS PHOTO RX pieslēgšanai izmantojat pagarinātāju, pārliecinieties, vai strāvas stipruma kopsumma ampēros, ko veido visas pagarinātājam pieslēgtās ierīces, nepārsniedz šim pagarinātājam atļauto strāvas stipruma kopsummu. Visu sienas kontaktligzdai pievienoto ierīču strāvas stipruma kopsumma ampēros nedrīkst pārsniegt šīs kontaktligzdas strāvas stipruma ierobežojumu ampēros.
- Neizmantojiet telpas, kur notiek straujas siltuma vai mitruma izmaiņas, triecieni, vibrācijas vai ir daudz putekļu.
- Ap EPSON STYLUS PHOTO RX atstājiet pietiekošo daudz vietu ventilācijai.
- Neizvietojiet EPSON STYLUS PHOTO RX radiatora vai apsildīšanas ventilatora tuvumā vai tiešā saules gaismā.
- Novietojiet EPSON STYLUS PHOTO RX uz plakanas, stabilas virsmas, kas visos virzienos ir platāka nekā printera pamatne. Tas nestrādās pareizi, ja būs sašķiebtas vai noliekts.
- Pārliecinieties, vai EPSON STYLUS PHOTO RX aizmugure ir vismaz 10 cm attālumā no sienas.
- Neļaujiet šķidrumiem izlīt uz EPSON STYLUS PHOTO RX.
- Nekad neveriet vaļā dokumentu pārsegu, pirms printeris ir beidzis darbu, un nenovietojiet smagus priekšmetus uz EPSON STYLUS PHOTO RX virsmas.
- Nebloķējiet un neaizsedziet atveres korpusā un nebāziet priekšmetus spraugās.
- Neremontējiet EPSON STYLUS PHOTO RX patstāvīgi, izņemot dokumentācijā norādītos gadījumos.
- Atvienojiet EPSON STYLUS PHOTO RX no strāvas un labošanu uzticiet speciālistam šādos gadījumos: ja strāvas vads vai kontakts ir bojāts; ja printerī iekļuvis šķidrums; ja printeris ticis nomests zemē vai tā korpus ir bojāts; ja printeris nedarbojas normāli vai novērojamas būtiskas izmaiņas tā darba rezultātos. Mainiet tikai tās vadības iespējas, kas ir aprakstītas darba instrukcijās.
- Uzglabājot vai pārvadājot EPSON STYLUS PHOTO RX, nesašķiebiet to, nelieciet uz sāna un negrieziet to apkārt. Pretējā gadījumā no kasetnēm var izplūst tinte.

## Norādījumi par drošību darbā ar tintes kasetnēm

- Sargājiet tintes kasetnes no bērniem un nedzeriet to saturu.
- Ar izmantotajām tintes kasetnēm rīkojieties uzmanīgi, pie tintes padeves porta var būt saglabājusies tinte. Ja tinte nokļūst uz ādas, rūpīgi nomazgājiet šo vietu ar ziepēm un ūdeni. Ja tinte nokļūst acīs, nekavējoties izskalojiet tās ar ūdeni. Ja arī tad jūtaties slikti vai ir redzes problēmas, nekavējoties apmeklējiet ārstu.
- Nebāziet pirkstus EPSON STYLUS PHOTO RX un neaiztieciat tintes kasetnes drukāšanas laikā.
- Nekratiet kasetnes, kas var izraisīt iztecēšanu.
- Tintes kasetni instalējiet tūlīt pēc izņemšanas no iepakojuma. Ja kasetni atstāj izpakotu ilgāku laiku pirms lietošanas, drukas kvalitāte var pasliktināties.
- Uzlīmi uz tintes kasetnes neplēsiet nost, tas var izraisīt tintes tecēšanu.
- Neaiztieciat zaļo IC mikroshēmu kasetnes sānos. Pretējā gadījumā var tikt traucēta normāla darbība un drukāšana.



- Ja izņemat tintes kasetni vēlākai izmantošanai, aizsargājiet tintes padeves vietu pret netīrumiem un noglabājiet to tur pat kur EPSON STYLUS PHOTO RX. Tintes padeves portā ir vārsts, tāpēc pārsegšana vai aizbāšana nav vajadzīga, bet ir jāsaugājas, lai tinte nenokļūtu uz rūsējošām virsmām, kurām kasetne var pieskarties. Neaiztieciat tintes padeves portu vai virsmu tā tuvumā.

## Atbilstība ENERGY STAR®



Būdam ENERGY STAR® partneris, Epson ir noteicis, ka šis izstrādājums atbilst ENERGY STAR® vadlīnijām par enerģijas efektivitāti.

Starptautiskā ENERGY STAR® biroju iekārtu programma ir brīvprātīga datoru un biroja aprīkojuma industrijas partneru vienošanās par enerģiju taupošu personālo datoru, monitoru, printeru, faksa aparātu, kopētāju, skeneru un multifunkcionālo iekārtu ieviešanu ar mērķi samazināt strāvas ražošanas izraisīto gaisa piesārņošanu. Atbilstošie standarti un logo ir vienādi visām dalībvalstīm.

## Autortiesību paziņojums

Visas tiesības paturētas. Bez firmas Seiko Epson Corporation iepriekšējas rakstiskas piekrišanas nevienu šīs publikācijas daļu nedrīkst ne pavairot, ne saglabāt kādā datu izguves sistēmā, ne arī pārsūtīt jebkādā veidā vai jebkādiem līdzekļiem – elektroniski, mehāniski, fotokopējot, ierakstot vai kā citādi. Šajā publikācijā sniegtā informācija lietojama tikai attiecībā uz šo izstrādājumu. Firma Epson neuzņemas atbildību, ja šī informācija tiek attiecināta uz kādu citu printeri.

Ne firma Seiko Epson Corporation, ne tās filiāles neuzņemas atbildību šī produkta pircēja vai trešo personu priekšā par bojājumiem, zaudējumiem, izmaksām vai izdevumiem, kas pircējam vai kādai trešajai personai radušies dēļ šī produkta nepareizas vai sliktas ekspluatācijas, šī produkta nesankcionētas pārveidošanas, remonta vai izmaiņšanas, kā arī Seiko Epson Corporation ekspluatācijas un apkopes instrukciju neievērošanas (izņemot ASV).

Seiko Epson Corporation neuzņemas atbildību par bojājumiem vai problēmām, kas radušās, izmantojot papildaprīkojumu vai izejmateriālus, kas nav norādīti kā Seiko Epson Corporation oriģinālie Epson izstrādājumi (Original Epson Products) vai Epson apstiprinātie izstrādājumi (Epson Approved Products).

Seiko Epson Corporation neuzņemas atbildību par kaitējumiem, ko izraisījuši elektromagnētiskie traucējumi, lietojot citus interfeisa kabelus, nevis tos, kurus firma Seiko Epson Corporation norādījusi kā Epson apstiprinātos izstrādājumus (Epson Approved Products).

EPSON® ir reģistrēta preču zīme, un EPSON STYLUS™ ir firmas Seiko Epson Corporation preču zīme.

Autortiesības 2001 Seiko Epson Corporation. Visas tiesības paturētas. PRINT Image Matching™ ir firmas Seiko Epson Corporation preču zīme. PRINT Image Matching logo ir firmas Seiko Epson Corporation preču zīme.

Autortiesības 2002 Seiko Epson Corporation. Visas tiesības paturētas. USB DIRECT-PRINT™ ir firmas Seiko Epson Corporation preču zīme. USB DIRECT-PRINT logo ir firmas Seiko Epson Corporation preču zīme.

Microsoft® un Windows® ir Microsoft Corporation reģistrētas preču zīmes.

DPOF™ ir CANON INC., Eastman Kodak Company, Fuji Photo Film Co., Ltd. un Matsushita Electric Industrial Co., Ltd. preču zīme.

SD™ ir preču zīme.

Memory Stick, Memory Stick Duo, Memory Stick PRO un Memory Stick PRO Duo ir Sony Corporation preču zīmes.

xD-Picture Card™ ir Fuji Photo Film Co.,Ltd. preču zīmes.

**Informatīva piebilde:** Citi šajā materiālā minētie izstrādājumu nosaukumi kalpo tikai identifikācijas nolūkā, un tie var būt šo izstrādājumu īpašnieku preču zīmes. Epson atsakās no jebkādam tiesībām uz šīm zīmēm.

Autortiesības © 2005 Seiko Epson Corporation. Visas tiesības paturētas.

# Alfabētiskais rādītājs

---

## A

- Apturēšana
  - drukāšana, 12, 13
  - kopēšana, 7, 8
- Atcelšana
  - drukāšana, 12, 13
  - kopēšana, 7, 8
- Atmiņas kartes
  - atbalsstītie failu veidi, 10
  - fotogrāfiju indeksa lapa, 13 to 14
  - ievietošana, 11
  - izņemšana, 11
  - savietojamās, 10
- Atmiņas kartes indikators, 11
- Atmiņas kartes slots, 2
- Attēla kvalitātes problēmas, 25

## B

- Biezs dokuments, kopēšana, 6
- Blīvuma iestatīšana, 7

## C

- Caurskates bloka logs, 17
- Ciparu fotoaparāts
  - drukāšana no, 10 to 15
  - pieslēgšana printerim, 15
  - savietojamie failu veidi, 15

## D

- Dokuments
  - novietošana uz stikla, 6
- Dokumentu pārklājs, 2, 16
- Dokumentu pārsegs, 2, 6
- Drukāšana
  - no atmiņas kartes, 10 to 14
  - no fotoaparāta, 10 to 15
  - no indeksa lapas, 13 to 14
- Drukas galviņa
  - izlīdzināšana, 22 to 23
  - tīrīšana, 22
- Drukas galviņas izlīdzināšana, 22 to 23
- Drukas galviņas tīrīšana, 22
- Drukas sprauslu pārbaude, 21

## E

- Epson
  - papīrs, 4

## F

- Failu veidi, atmiņas karte, 10
- Filma
  - drukāšana no, 16 to 18
- filma
  - drukāšana no, 16 to 18

- Filmu turētājs
  - filmas ievietošana, 17 to 18
  - izņemšana no dokumentu pārsega, 16
  - slaidu ielikšana, 17

- Fotoaparāts
  - drukāšana no, 10 to 15
  - pieslēgšana printerim, 15

- Fotogrāfijas
  - atbalsstītie failu veidi, 10
  - kopēšana, 8
  - novietošana uz stikla, 6
  - vairākas, 9

## G

- Gaišāku kopiju iegūšana, 7

## I

- Indeksa lapa, 13 to 14
- Izdruku uztvērējs, 2
- Izvēlnes poga, 7

## K

- Kasetnes, nomaina, 19 to 21
- Kasetnes pārsegs, 2
- Kļūdu ziņojumi, 24
- Klientu atbalsts, 26
- Kontaktu lapa, 13 to 14
- Kopēšana
  - atcelšana, 7, 8
  - biezs dokuments, 6
  - fotogrāfijas, 8
  - slaidi un negatīvi, 16 to 18
  - spilgtums, iestatīšana, 7
  - teksts un attēli, 7
  - vairākas fotogrāfijas, 9
- Kopiju blīvuma iestatīšana, 7

## L

- Lokšņu padevējs, 2

## M

- Malas vadotne, 2
- Maz tintes, 20

## N

- Negatīvi
  - drukāšana no, 16 to 18
  - ielikšana, 17
- negatīvi
  - drukāšana no, 16 to 18
- Norādījumi attiecībā uz drošību, 27 to 28

**P**

Padevēja aizsargs, 2  
Papīra balsts, 2  
Papīra veida iestatījums, 4  
Papīrs  
  ielikšana, 4 to 5  
  izvēle, 4  
Pārbaudes lapa, 13 to 14  
PictBridge, 15  
Pogas, 3  
prasības JPEG failiem, 15  
Problēmas  
  drukāšana, 21  
  risināšana, 24 to 26  
Problēmu risināšana, 24 to 26

**S**

Sazināšanās ar EPSON, 26  
Sīktēlu izdruka, 13 to 14  
Skenēšana  
  problēmas, 25  
Skenera bloks, 2  
Slaidi  
  drukāšana no, 16 to 18  
Spilgtums  
  kopijas, 7  
Sprauslu pārbaude, 21

**T**

Tehniskais atbalsts, 26  
Tintes kasetnes  
  iegāde, 19  
  līmeņu pārbaude, 19  
  nomainīšana, 19 to 21  
  norādījumi attiecībā uz drošību, 28  
  tukša, 20  
Tintes kasetņu ielikšana, 20 to 21  
Tintes kasetņu izņemšana, 20 to 21  
Tintes kasetņu nomainīšana, 19 to 21  
Tintes nav, 20  
Tintes sprauslu pārbaude, 21  
Traucējummeklēšana, 26  
  attēla kvalitāte, 25  
  skenēšana, 25  
Tumšāku kopiju iegūšana, 7

**U**

USB Direct Print, 15

**V**

Vadības panelis, 3

**Z**

Ziņojumi, kļūdu, 24

# EPSON



MEMORY STICK PRO™