

EPSON®

dreamio™

Home Entertainment Projector EMP-TWD1

Brugervejledning



Når projektoren pakkes ud

Brug checklisten herunder til at kontrollere, at du har modtaget alle delene. Hvis der mangler nogle dele, skal du kontakte forhandleren.

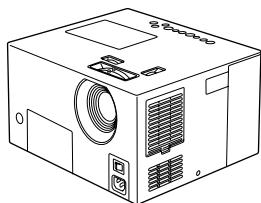

Selve apparatet

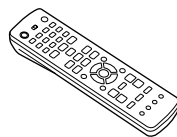

Fjernbetjening



AA-tørrellebatterier
(2 stk.)

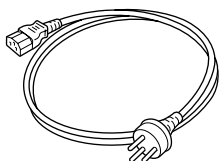

Ledning
(3m)





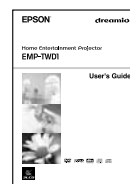





















Objektivdæksel



Brugervejledning
(denne manual)

Tegn brugt i denne vejledning

 Pas på:	Angiver indhold, som kan medføre skader eller funktionsfejl i projektoren.
 Tip:	Angiver yderligere nyttige oplysninger og tip indenfor visse områder.
	Angiver en side, hvor der kan findes nyttige oplysninger om visse emner.
	Angiver driftsmetoder og rækkefølgen af handlinger. Den angivne procedure skal udføres i den rækkefølge, der er angivet af de nummererede trin.
	Angiver knapper på fjernbetjeningen eller selve projektoren.
"(Menu Name)" (Menunavn)	Angiver menupunkter og meddelelser, som vises på skærmen. Eksempel: "Brightness" (Lysstyrke)
 	Alt efter disktypen kan der udføres forskellige funktioner og handlinger. Disse symboler giver oplysninger om, hvilken type disk der anvendes.                 

Indhold

Sikkerhedsinstruktioner	2
Anvendelse og opbevaring	5
Oplysninger om disketter	7
Diverse dele	8
Sådan klargøres fjernbetjeningen	11

Lynstart

Installation	13
Fremvisningsafstand og skærmstørrelse	13
Sådan tilslutter man ledningen og tænder for apparatet på afbryderknappen	13
Afspilning af diskette	14
Afspilning af diskette med fremvisning	14
Justering af billedposition og lyd	15
Stop afspilningen	16
Sådan slukkes projektoren	16
Almindelige betjeningsmetoder under afspilning	17
Midlertidig "frysning" under afspilning (pause)	17
Søgning frem/tilbage	17
Genafspilning fra 10 sekunder tidligere	18
Spring over	18
Frame advance	18
Afspilning i slowmotion	19
Midlertidig anvendelse af projektorlampen til belysning (Break)	19
Valg af billedkvalitet i forhold til omgivelserne (Color Mode)	19
Midlertidig afbrydelse af lyden (Mute)	19

Avancerede betjeningsmetoder

Sådan bliver du afspilningsekspert	20
Sådan ændrer du lysstyrken i displayet (lysere/mørke)	20
Afspilning fra en DVD-menu	21
PBC-afspilning (playback control)	22
MP3/WMA, JPEG playback	23
Afspilning med valg af kapitel- eller spomnummer	25
Tidsafspilning (tidssøgning)	26
Løkkeafspilning af en favoritscene (A-B gentagelse)	27
Løkkeafspilning (gentaget afspilning)	28
Afspilning i den ønskede rækkefølge (programmeret afspilning)	30
Tilfældig afspilning	31
Ændring af lyd sproget	32
Ændring af undertekstvisningen	33
Ændring af vinklen	33
Udførelse af handlinger fra menulinjen	34
Indstillinger for automatisk standby, godnat-timer (dvaletimer)	35
For bedre billedkvalitet (Progressive-tilstand)	36
Skuffelås	36

Sådan bliver du fremvisningsekspert	37
Tilslutning til andet videoudstyr	37
Fremvisning af billeder fra eksternt videoudstyr	38
Sådan bliver du lydekspert	39
Lytning med hovedtelefoner	39
Tilslutning til lydudstyr med en optisk digital indgang	40
Tilslutning af en subwoofer	40
Valg af lydtilstand	41
Justering af høje toner	41
Justering af lyd afspilningsniveauet	42
Justering af lydindgangsniveauet for eksternt lydudstyr	42

Indstillinger og justeringer

Betjening og funktioner for menuen Indstillinger	43
Brug af indstillingsmenuen	43
Liste over indstillingsmenuer	44
Sprogkodeliste	46
Indstillinger og udgangssignaler for "DIGITAL AUDIO OUTPUT" (digital lydudgang)	46
Liste over landekoder (områdekoder)	47
Betjening og funktioner i menuen Picture Quality (Billedkvalitet)	48
Brug af menuen Picture Quality (Billedkvalitet)	48
Liste over menuen Picture Quality (Billedkvalitet)	49
Betjening og funktioner for menuen Information	50
Brug af menuen Information	50
Liste over menuen Information	51

Bilag

Troubleshooting (Fejlfinding)	52
Sådan læses statusindikatorerne	52
Når indikatorerne ikke angiver problemet	54
Vedligeholdelse	56
Rengøring	56
Levetid for forbrugsmaterialer	57
Udskiftning af forbrugsmaterialer	58
Ekstraudstyr og forbrugsmaterialer	60
Fremvisningsafstand og skærmstørrelse	60
Specifikationer/Kompatible opløsninger	61
Ordliste	63
Index	64
Adresseliste	65

Sikkerhedsinstruktioner

Vigtige oplysninger

Læs venligst følgende vigtige oplysninger om dette apparat.

Vigtige sikkerhedsoplysninger

Advarsel:

For at nedsætte risikoen for brand eller elektrisk stød må apparatet ikke udsættes for regn eller fugt.

Advarsel:

Se aldrig ind i projektorens objektiv, når lampen er tændt, da det skarpe lys kan beskadige øjnene. Lad aldrig børn se ind i objektivet, når lampen er tændt.

Advarsel:

Åbn aldrig projektorens dæksler bortset fra lampedækslet. Farlig elektrisk spænding i projektoren kan forvolde alvorlig skade. Forsøg ikke selv at udføre service på produktet, medmindre det er specifikt beskrevet i denne brugervejledning. Overlad al anden vedligeholdelse til kvalificeret servicepersonale.

Advarsel:

Opbevar alle plastikposer til projektor, tilbehør og reservedele uden for børns rækkevidde. Børn kan tage poserne over hovedet og risikerer dermed at blive kvalt. Vis særlig påpasselighed ved brug i nærheden af småbørn.

KLASSE 1 LASER-produkt

Pas på:

Det øverste dæksel må ikke åbnes. Apparatet har ingen indvendige dele, som brugeren selv kan udføre service på.

Pas på:

Når du udskifter lampen, må den nye pære ikke berøres med bare hænder. Den usynlige film af olie, dine hænder efterlader sig, kan nedsætte pærens levetid. Brug en klud eller handsker ved håndtering af den nye pære.



Pas på:

For at nedsætte risikoen for elektrisk stød må dækslet eller bagbeklædningen ikke fjernes. Der er ingen indvendige dele, som brugeren selv kan udføre service på. Overlad evt. vedligeholdelse til kvalificeret servicepersonale.



Dette symbol skal gøre brugeren opmærksom på, at der findes uisolere "farlig spænding" inden i apparatet, som kan være stærk nok til at udgøre en risiko for elektrisk stød.



Dette symbol skal gøre brugeren opmærksom på, at der findes vigtige instruktioner angående betjening og vedligeholdelse (service) i det vejledningsmateriale, der leveres sammen med apparatet.

Vigtige sikkerhedsinstruktioner

Følg sikkerhedsinstruktionerne, når du opstiller og bruger projektoren:

- Læs disse instruktioner.
 - Gem instruktionerne.
 - Ret Dem efter alle advarsler.
 - Følg alle instruktionerne.
 - Undgå brug af apparatet i nærheden af vand.
 - Brug kun en tør klud ved rengøring.
 - Ventilationsåbningerne må ikke tildækkes. Installationen foretages i henhold til producentens anvisninger.
 - Apparatet må ikke installeres i nærheden af varmekilder såsom radiatorer, varmespæld, brændeovne eller andre apparater (inkl. forstærkere), der frembringer varme.
 - Sikkerheden må ikke omgås, hverken for det polariserede stik eller jordstikket. Et polariseret stik har to ben, hvoraf det ene er bredere end det andet. Et jordstik har to ben og en tredje gren til jordforbindelse. Det brede ben eller den tredje gren er der af hensyn til Deres sikkerhed. Hvis stikket ikke passer i Deres stikkontakt, bør De kontakte en elektriker for at få udskiftet stikkontakten med en moderne model.
 - Strømkablet bør beskyttes, så det ikke bliver trådt på eller klemt, især ved stik og forlængerledninger samt der, hvor det kommer ud af apparatet.
 - Der må udelukkende anvendes de tilslutningsenheder/det tilbehør, producenten angiver.
 - Apparatet må udelukkende benyttes sammen med den slags vogn, trefod, konsol eller bord, producenten angiver, eller den slags, som sælges sammen med apparatet. Når der benyttes vogn, bør man udvise forsigtighed, når kombinationen af vogn og apparat flyttes, for at undgå risikoen for personskade, hvis den vælter.
- 
- Stikket bør tages ud, hvis det er tordenvejr, eller hvis apparatet ikke benyttes gennem længere tid.

- Overlad al anden vedligeholdelse til kvalificeret servicepersonale. Service er påkrævet, hvis apparatet på nogen måde er beskadiget, f.eks. hvis der er opstået skader på strømkablet eller stikket, hvis der er spildt væske eller genstande er faldet ned i apparatet, hvis apparatet har været udsat for regn eller fugt, hvis det ikke fungerer normalt, eller hvis det har været udsat for stød.
- Apparatet må ikke udsættes for vand, og der må ikke placeres beholdere med væske oven på apparatet.
- Kilder til åben ild, f.eks. et tændt stearinlys, må ikke placeres oven på apparatet.
- Apparatet skal sættes til en stikkontakt med jordforbindelse.
- Sørg for, at der er mindst 20 cm mellem udblæsningsåbning og væg el.lign.
- Sørg for, at der er mindst 10 cm mellem indsugningsåbning og væg el.lign.
- Der må ikke foregå fremvisning, mens objektivdækslet stadig er monteret. Objektivdækslet kan smelte pga. varmen, så der opstår risiko for forbrændinger eller andre personskader. Fremvisningen afbrydes ved at trykke på [Image On/Off], mens der fremvises.
- Apparatet må ikke opbevares i en bil med lukkede vinduer, i direkte sollys, i nærheden af ind- eller udsugning til klimaanlæg eller varmeapparater eller på steder, hvor der bliver varmere end stuetemperatur. Det samme gælder for fjernbetjeningen, når batterierne er sat i. I modsat fald kan apparatets indvendige dele påvirkes i negativ retning, og der kan opstå varmedeformation eller brand.
- Undgå at trække i ledningen, når stikket/konnektoren tages ud af stikkontakten. Sørg i stedet for at holde i stikket eller konnektoren, når de skal tages ud.
- Pas på, at der ikke er skruet for højt op for lyden fra starten. Der kan opstå en pludselig, høj lyd, som kan beskadige højttaleren eller give de tilstedeværende høreskader. Af sikkerhedshensyn bør man skrue ned for lyden, før man slukker for apparatet. Der kan så gradvist skrues op, når det er tændt igen.
- Hvis man bruger hovedtelefoner bør der ikke skrues for højt op for lyden. Man risikerer at få høreskader, hvis man lytter ved høj lydstyrke gennem længere tid.
- Ved vedligeholdelse af apparatet skal stikket/konnektoren først tages ud af stikkontakten. I modsat fald risikerer man at få elektrisk stød.
- Projektoren må ikke anbringes på en ustabil vogn, et ustabilt stativ eller bord.
- Brug den type strømforsyning, der er angivet på projektoren. Hvis du ikke sikker på, hvilken type strøm der anvendes, skal du kontakte din forhandler eller det lokale elselskab.
- Placér projektoren nær en stikkontakt, hvorfra stikket let kan trækkes ud.
- Kontrollér specifikationerne på ledningen. Hvis du bruger en forkert ledning, kan det medføre risiko for brand eller elektrisk stød. Ledningen, der leveres sammen med projektoren, skal overholde kravene til strømforsyningen i det land, hvor projektoren er købt.
- Når stikket håndteres, skal følgende forholdsregler overholdes. Hvis du ikke overholder sikkerhedsforanstaltningerne, kan det medføre risiko for brand eller elektrisk stød.
 - Stikket må ikke sættes i en støvet kontakt.
 - Stikket skal sidde korrekt i kontakten.
 - Rør ikke stikket, hvis du har våde hænder.
- Overbelast ikke vægkontakter, forlængerledninger eller integralkontakter. Dette kan forårsage brand eller elektrisk stød.
- Projektoren må ikke placeres, hvor der er risiko for, at man træder på ledningen. Dette kan resultere i kabelslitage eller beskadigelse af stikket.
- Træk stikket til projektoren ud af vægkontakten før rengøring. Brug en fugtig klud til rengøringen. Flydende rengøringsmidler eller rengøringsmidler på spraydåse må ikke anvendes.
- Åbningerne på projektorens kasse må ikke tildækkes. De sørger for ventilation og forhindrer overopvarmning af projektoren. Projektoren må ikke placeres på en sofa, et tæppe eller andre bløde overflader eller i en lukket kasse, medmindre der er sørget for tilstrækkelig ventilation.
- Der må aldrig skubbes nogen form for genstande gennem kassens åbninger. Der må aldrig spildes nogen form for væske på projektoren.
- Tag projektorens stik ud af stikkontakten og overlad vedligeholdelse til kvalificeret servicepersonale, hvis følgende skulle opstå:
 - Når ledningen eller stikket er beskadiget eller slidt.
 - Hvis der er spildt væske i projektoren, eller hvis den er blevet udsat for regn eller vandskader.
 - Hvis den ikke fungerer normalt, når du følger brugsanvisningerne, eller hvis der er en udpræget præstationsændring, hvilket indikerer et behov for vedligeholdelse.
 - Hvis den er blevet udsat for stød, eller hvis kassen er beskadiget.

- Projektoren indeholder mange glasdele, fx objektivet og projektionslampen.
Lampen er skrøbelig og går let i stykker. Går lampen i stykker, skal projektoren håndteres meget forsigtigt, så du ikke skærer dig på glasset, og du skal kontakte forhandleren, eller den adresse fra side side 65der er nærmest for dig, angående reparation.
Vær særlig forsigtig, når projektoren er loftmonteret, da mindre glasstykker kan falde ned, når lampedækslet fjernes. Pas på, at du ikke får disse små glasstykker i øjne eller mund.
- Materiale eller papir kan tilstoppe luftfilteret under projektoren, når den er i brug. Fjern alt under projektoren, der kan tænkes at kunne tilstoppe luftfilteret.
- Forsøg aldrig at fjerne lampen umiddelbart efter brug.
Dette kan forårsage alvorlige forbrændinger. Før lampen fjernes, skal du slukke for strømmen og lade lampen køle helt af i det stykke tid, der er angivet på side 58.
- En kviksølvdamplampe med højt indre tryk er projektorens lyskilde. Kviksølvdamplamper giver et højt smæld, når de går i stykker. Vær yderst forsigtig ved håndtering af lampen og overhold følgende.
Hvis de følgende punkter ikke overholdes, er der risiko for skade eller forgiftning.
 - Undgå at beskadige eller støde lampen.
 - Lampen må ikke anvendes, efter udskiftningsperioden er udløbet. Når udskiftningsperioden for lampen er udløbet, er der større risiko for, at lampen går i stykker. Når meddelelsen om udskiftning af lampen vises, skal lampen udskiftes med en ny snarest muligt.
 - Gassen i kviksølvlamper indeholder kviksølvdampe. Hvis lampen går i stykker, skal du med det samme udlufte lokalet for at forhindre, at den gas, der frigives, når lampen går i stykker, bliver inhaleret eller kommer i kontakt med øjne eller mund.
 - Hold ansigtet væk fra projektoren, når denne er i brug. Derved undgår du, at den gas, der frigives, hvis lampen går i stykker, bliver inhaleret eller kommer i kontakt med øjne eller mund.
 - Går lampen i stykker og skal udskiftes med en ny lampe, skal du kontakte forhandleren, eller den adresse på side side 65der er nærmest for dig, angående udskiftning. Hvis lampen går i stykker, kan glasskårene ligge spredt i projektoren.
- Vær særlig forsigtig, når projektoren er loftmonteret, da mindre glasstykker kan falde ned, når lampedækslet fjernes. Hvis du selv rengør projektoren eller udskifter lampen, skal du passe på, at du ikke får de små glasstykker i øjne eller mund.
Hvis lampen går i stykker, og du inhalerer gas fra lampen eller får gas eller glasskår i øjnene eller munden, eller hvis du i øvrigt bliver utilpas, skal du omgående søge lægehjælp.
Du skal også følge de lokale regler for behørig bortskaffelse og ikke smide glasset ud med almindeligt husholdningsaffald.
- Hvis det er tordenvejr, må stikket ikke berøres, da der er risiko for elektrisk stød.
- Rengør projektoren indvendigt med jævne mellemrum.
Hvis indersiden af projektoren ikke er blevet rengjort i en længere periode, kan der samle sig støv, hvilket udgør risiko for brand eller elektrisk stød. Kontakt forhandleren, eller den adresse på side 65, der er nærmest for dig, for at få rengjort projektoren indvendigt mindst en gang om året. Der opkræves et gebyr for dette.
- Hvis du bruger en batteridrevet fjernbetjening, skal batterierne holdes uden for børns rækkevidde. Børn kan blive kvalt i batterierne, der også kan være meget farlige at sluge.
Hvis batterierne bliver slugt, skal du omgående søge lægehjælp.
- Når batterierne udskiftes, skal følgende forholdsregler overholdes:
 - Udskift batterierne, så snart de er opbrugte.
 - Hvis batterierne lækker, tørres væsken væk med en blød klud. Vask omgående hænderne, hvis der kommer væske på dem.
 - Udsæt ikke batterierne for varme eller åben ild.
 - Brugte batterier skal kasseres i overensstemmelse med lokale regler.
 - Fjern batterierne, hvis du ikke bruger projektoren i en længere periode.
- Du må ikke stå på projektoren eller anbringe tunge genstande på den.

Anvendelse og opbevaring

Læg særligt godt mærke til følgende råd for at undgå funktionsfejl og beskadigelser.

Bemærkninger angående håndtering og opbevaring

- Apparatet bør anvendes og opbevares inden for de respektive temperaturområder, der angives i denne brugsvejledning.
- Apparatet må ikke installeres på steder, hvor det kan udsættes for vibrationer eller stød.
- Apparatet må ikke installeres i nærheden af tv-, radio- eller videoudstyr, der danner magnetiske felter.

I modsat fald kan de påvirke projektoren i negativ retning ved fremvisning af lyd og billeder, og der kan opstå risiko for fejlfunktion. I tilfælde af den slags problemer bør apparatet flyttes længere væk fra tv-, radio- eller videoudstyret.

- Apparatet må ikke installeres på en skrånende flade. Apparatet må ikke flyttes under fremvisningen.

I modsat fald kan der opstå skader på disketten eller funktionsfejl.

- Apparatet bør ikke anvendes eller opbevares i røgfyldte omgivelser, hverken pga. cigaretrøg eller anden form for røg, eller i meget støvede lokaler.

I modsat fald kan der opstå forringet billedkvalitet.

- Rør ikke objektivet med de bare hænder. Hvis der er fingeraftryk eller andre mærker på objektivets overflade, kan der ikke vises klare billeder. Sørg for, at objektivdækslet sidder godt fast, når apparatet ikke benyttes.
- EPSON kan ikke holdes ansvarlige for skader opstået som følge af projektorens eller lampens funktionssvigt udover det ansvar, der er indeholdt i garantibetingelserne.

Kondensation

Hvis apparatet flyttes fra kølige omgivelser ind i et varmt lokale, eller hvis det lokale, apparatet er installeret i, bliver opvarmet meget hurtigt, kan der dannes kondensation (fugt) inden i apparatet eller på objektivets overflade. Hvis det sker, kan det ud over at medføre funktionsfejl såsom slørede billeder yderligere skade disketten og/eller enkelte dele af apparatet. For at undgå kondensation bør apparatet stilles op ca. en time før, det skal anvendes. Hvis der alligevel dannes

kondensation, skal man tænde for apparatet og vente 1-2 timer, før det kan anvendes. Lampen må ikke benyttes, mens man venter.

Lampen

Denne projektors lyskilde er en kviksløvdamplampe med højt indre tryk. Følgende gælder for kviksløvdamplamper:

- Lysstyrken forringes, når den anbefalede anvendelsestid er udløbet.
- Når lampens levetid er opbrugt, vil den muligvis ikke længere lyse, eller den vil muligvis eksplodere med et højt smæld pga. stød, slid eller udløbet anvendelsestid.
- Alt afhængigt af hver enkelt lampes tilstand og de forhold, den anvendes under, kan der være stor forskel på, hvor lang tid lampene er om at have opbrugt deres levetid.
For at sikre sig mod uforudsete omstændigheder bør man have en ekstralampe klar.
- Risikoen for, at en lampe eksploderer, bliver større, når lampens anvendelsestid er udløbet.
Når meddelelsen om udskiftning af lampen vises, skal lampen straks udskiftes med en ny.

LCD-panelet

- Selvom det flydende krystalpanel er fremstillet ved hjælp af yderst præcis og avanceret teknologi, kan det være, at man kan se nogle sorte pixel eller pixel, der altid lyser rødt, blått eller grønt. Det kan også være, at man kan se linier med uregelmæssighed klarhed eller farve.
Man bør være opmærksom på, at den slags er helt normalt i flydende krystalpaneler og ikke tegn på nogen fejlfunktion.
- Man bør ikke lade apparatet stå og fremvise et stillbillede gennem længere tid.
Der er risiko for, at billedet "brænder" sig fast i skærmen. Det kan muligvis forhindres ved, at man slukker for strømmen og lader projektoren hvile et stykke tid. Hvis den fastbrændte skærm ikke forsvinder, bør man søge råd hos sin forhandler.

☛ side 65

Flytning af apparatet

- Sørg for, at objektivdækslet sidder forsvarligt fast.
- Tag disketten ud, og luk disketteskuffen.
- Flyt projektoren, idet du holder den som vist på billedet herunder.

Pas på ikke at beskadige det net, der sidder over højttaleren, når du rører ved det.

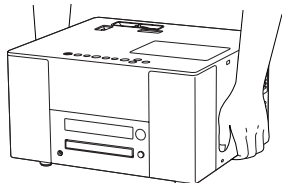

Forsigtighedsregler ved transport

- Der er mange glas- og præcisionsdele inden i apparatet. For at undgå skader under transport, bør man genbruge kassen og den beskyttende emballage, der blev udleveret sammen med apparatet. Hvis man ikke længere har den originale emballage, bør apparatets yderside beskyttes med stødabsorberende materiale, og apparatet bør derefter lægges i en solid kasse. Sørg for, at kassen er tydeligt mærket til transport af præcisionsudstyr.
 - Tag objektivdækslet af, og pak det godt ind.
 - Hvis man bruger en kurer-tjeneste, bør vedkommende gøres opmærksomme på, at apparatet indeholder præcisionsudstyr og bør håndteres derefter.
- * Garantien dækker ikke eventuelle skader på produktet, der opstår under transport.





Ophavsret

- Dette apparat er udstyret med Macrovision-kopibeskyttelse. Den intellektuelle ejendomsret til patentet på denne kopibeskyttelsesteknologi tilhører det amerikanske firma Macrovision m.fl. Anvendelse af denne teknologi kræver licens fra firmaet Macrovision. Firmaet Macrovision tillader ikke brugen af denne teknologi ud over en begrænset række anvendelsesformål, herunder hjemmebrug. Yderligere omdannelse, demontering eller baglæns udvikling (reverse engineering) er ikke tilladt.
- Kopiering af disketter med henblik på transmission, offentlig fremvisning, offentlig musikalsk fremførelse eller udlejning (uanset vederlag eller betaling eller mangel på samme) uden tilladelse fra ophavsrettens indehaver er strengt forbudt.

Oplysninger om disketter

Læsbare diskettetyper

Følgende typer disketter kan afspilles:

Dvd-video	Audio-CD
	
Video-cd/SVCD (Super Video CD - videofilm på cd i dvd-lignende kvalitet)	
 	Video CD
Video-cd (kompatibel med version 2.0) med PBC (Playback control).	
CD-R/CD-RW	
Der kan kun afspilles disketter, som er indspillet i følgende formater: <ul style="list-style-type: none">• Audioformat (fuldendt)• Video-cd-format• SVCD-format• MP3/WMA eller JPEG-disketter indspillet i overensstemmelse med standarden ISO9660	
DVD-R/DVD-RW	
Der kan kun afspilles disketter, som er indspillet i DVD-videofORMAT (fuldendt).	

- Der kan ikke afspilles DVD-video, hvis diskettens regionskode ikke svarer til regionskoden på den etiket, der sidder på siden af apparatet.
- For kopibeskyttede cd-disketter, som ikke svarer til compact disc-standard (cd-standard) kan funktion og tonal kvalitet ikke garanteres ved anvendelse af dette apparat.

Cd'er, som svarer til cd-standard, er mærket med nedenstående logo for compactdiske. Se efter, hvordan audiodiskettens emballage er mærket.



- Dette apparat passer til formatene NTSC, PAL og SECAM for tv-signaler.
- Hvad DVD-video, SVCD og video-cd angår, kan der være indført visse begrænsninger i afspilningsfunktionerne fra softwareproducenternes side. Eftersom dette apparat afspiller en diskette i henhold til softwareproducenternes hensigter, virker visse funktioner muligvis ikke. Der henvises til den brugervejledning, der følger med den afspillede diskette.

- Måden, en DVD-R, DVD-RW, CD-R eller CD-RW er indspillet på, eller brug af en snavset, fedtet, ridset eller skæv diskette, kan medføre, at visse disketter ikke kan aflæses, eller at afspilningen tager lang tid.
- Der kan kun afspilles lyd fra følgende typer disketter:
 - MIX-MODE CD
 - CD-G
 - CD-EXTRA
 - CD TEXT

Diskettetyper, der ikke kan aflæses

- Følgende typer disketter kan ikke afspilles. Der er risiko for, at højttaleren beskadiges af den støj, der vil opstå, hvis disketterne afspilles ved en fejltagelse.
 - DVD-R/DVD-RW optaget i VR-format
 - DVD-ROM
 - CD-ROM
 - FOTO-CD
 - DVD+R
 - DVD+RW
 - DVD-RAM
 - AUDIO-DVD
 - SACD
 - DVD-R DL
- Runde disketter med anden diameter end 8 cm eller 12 cm
- Specialfremstillede disketter, der ikke er runde (hjerteformede, sekskantede o.l.)

Håndtering af disketter

- Undgå at berøre afspilningssiden med bare hænder.
- Sørg for, at disketterne opbevares i etuierne, når de ikke er i brug.
- Undgå opbevaring af disketter på steder med høj luftfugtighed eller direkte sollys.
- Hvis der er støv eller fingeraftryk på diskettens afspilningsside, kan det medføre forringet lyd- og billedkvalitet. Snavs på afspilningssiden tørres forsigtigt af med en blød, tør klud, idet man starter midt på disketten og tørrer ud mod kanten.

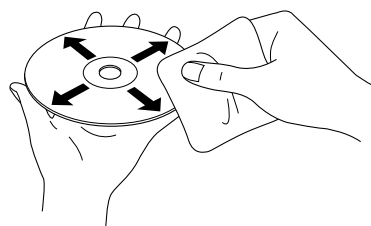

- Undgå brug af rengøringsmidler såsom benzin eller antistatiske produkter beregnet til grammofonplader.
- Der må ikke klistres papir eller etiketter på en diskette.

Diverse dele

Forside

- Udgangsport til subwoofer
☛ side 40
- Indgangsport til S-Video
☛ side 38
- Indgangsport til audio
☛ side 37, 38
- Modtager fra fjernbetjeningen
☛ side 11



- Indgangsport til video
☛ side 37

- Optisk lydudgangsport ☛ side 40

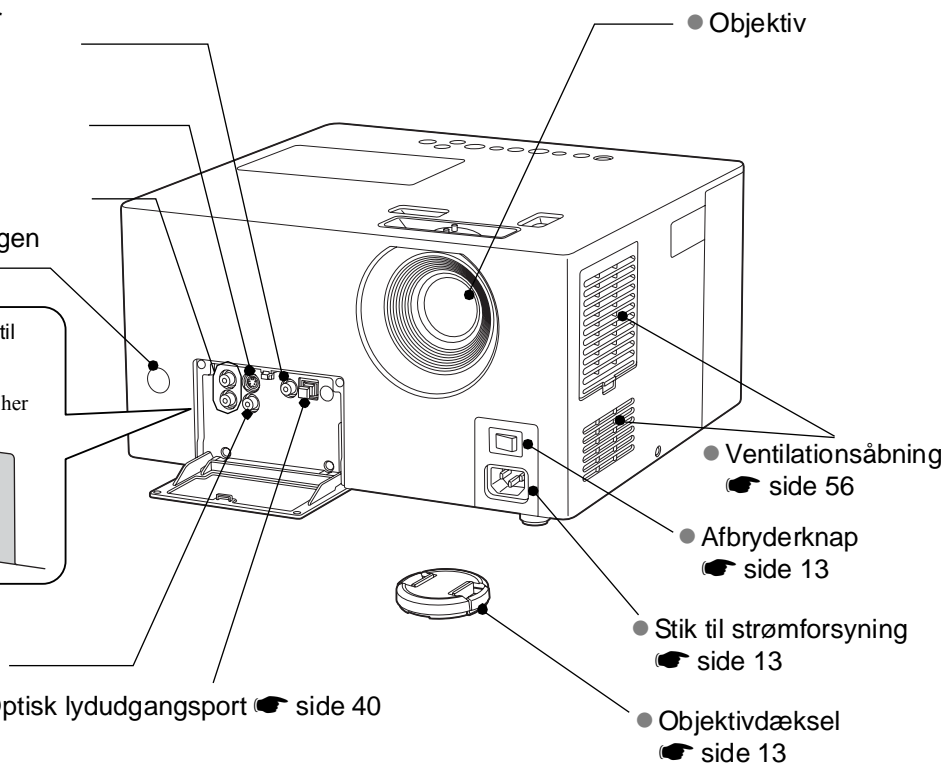

Bagside

- Display
☛ side 14

- Højttaler

- Stik til hovedtelefoner
☛ side 39

- Disketteskuffe ☛ side 14

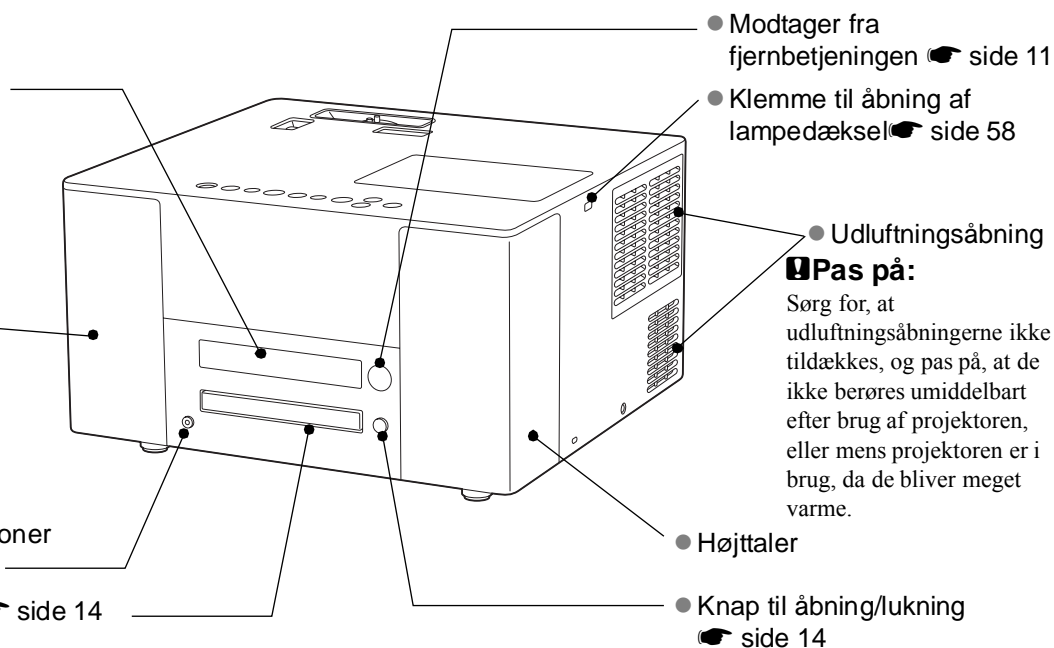

- Fokuseringsring 🖱️ side 15
- Drejeknap til vandret objektivforskydning 🖱️ side 15

- Zoom-ring 🖱️ side 15

- Drejeknap til lodret objektivforskydning 🖱️ side 15

- Statusindikator 🖱️ side 52

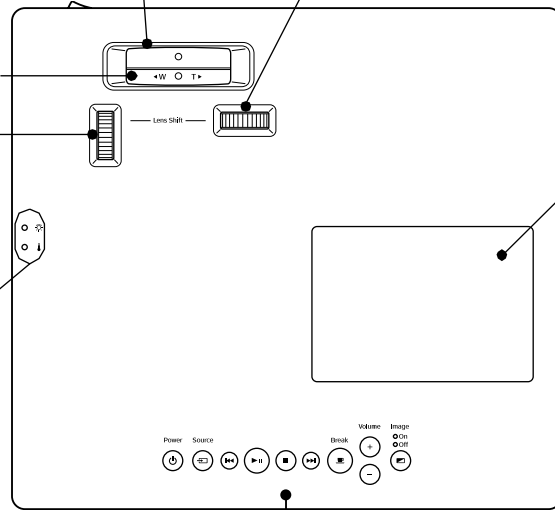

- Lampedæksel 🖱️ side 58

- Skip-knapper 🖱️ side 18

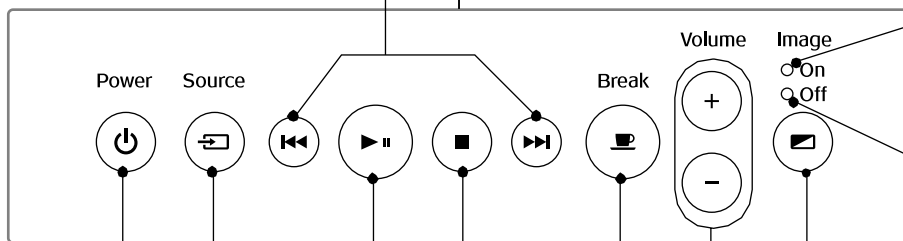

- Tændt billede-indikator 🖱️ side 53

- Afbrudt billede-indikator 🖱️ side 13, 16, 53

- Knappen Source (Kilde) 🖱️ side 38

- Stop-knap 🖱️ side 16

- Knapper til justering af lyd 🖱️ side 15

- Knappen Power (Afbryderknap) 🖱️ side 13, 16

- Afspilnings/pauseknap 🖱️ side 14, 17

- Knappen Break (Afbryd) 🖱️ side 19

- Knappen Image On/Off 🖱️ side 23

Fjernbetjening













- Fjernbetjeningens lysemitterende område

- Knap til valg af funktion/tal side 17, 21



Power  side 16

Open/Close  side 14













Praktiske funktioner

On Screen  side 34	Sleep  side 35
Wide/Normal  side 55	Color Mode  side 19
Dimmer  side 20	Repeat  side 28
Sound Mode  side 41	DVD Level  side 42
Cancel  side 48, 50	
Play Mode  side 30, 31	
Progressive  side 36	Playback  side 18





Nyttige funktioner

Source  side 38
Break  side 19
Image On/Off  side 23



Knapper til brug under afspilningen

 side 14, 16	
 side 17, 18	
 side 17	 side 17
 side 18	 side 18
 side 16	 side 21, 22
 side 21, 22	
 side 43	 side 22, 44
 side 21	
 side 21	





Knapper til brug ved justering af lyd

Treble  side 41
Volume  side 15
 side 15
Mute  side 19

Knapper til brug ved justering af DVD-video

Audio  side 32
Subtitle  side 33
Angle  side 33

Knapper til brug ved justering og kontrol af fremvisningen

Visual Info.  side 50
Visual Adjust  side 48
 side 48, 50
 side 48, 50

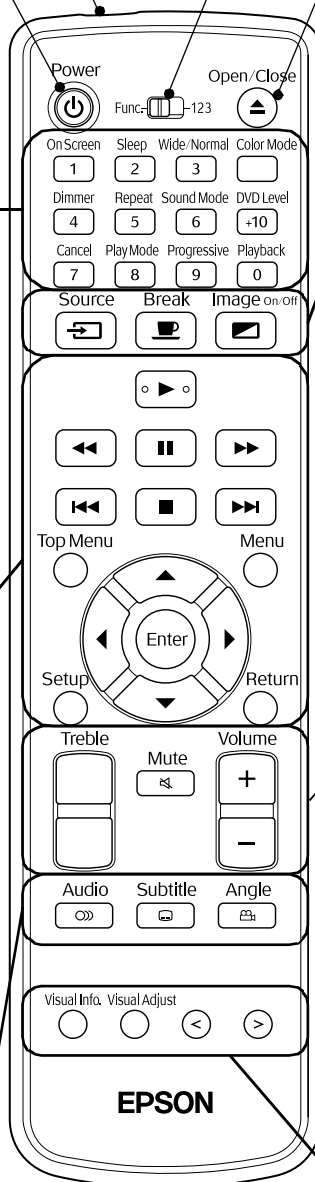

Sådan klargøres fjernbetjeningen

Sådan sættes batterierne i

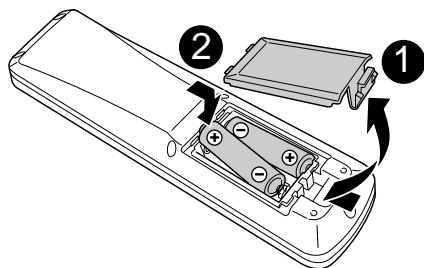

Ved levering sidder batterierne ikke i fjernbetjeningen.

De batterier, der leveres sammen med apparatet, skal sættes i inden brug.

- 1 Tryk på klemmen bag på fjernbetjeningen, og løft den op.
- 2 Sæt batterierne i, så polerne sidder rigtigt.
- 3 Luk batteridækslet igen.

Tip: Hvis fjernbetjeningen ikke reagerer med det samme, eller hvis den ikke virker, efter at den har været i brug i et stykke tid, betyder det sandsynligvis, at batterierne er flade. Skift batterierne ud. Sørg for at have to ekstra AA-batterier (SUM-3) klar til eventuelt brug.

Fjernbetjeningens anvendelsesområde

Anvendelsesområde (vandret)

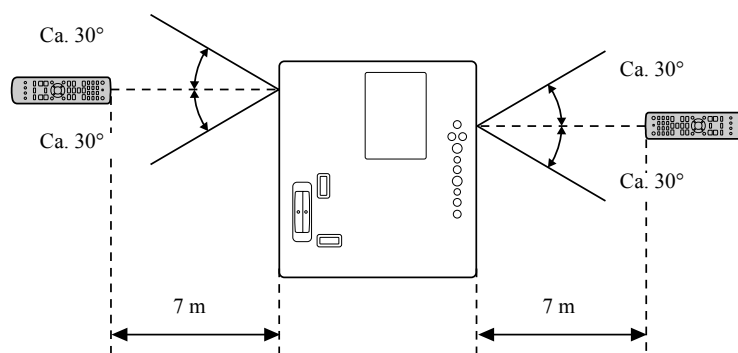

Anvendelsesområde (lodret)

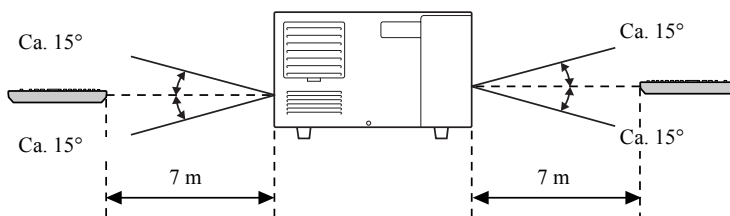

Tip: Sørg for, at fjernbetjeningens modtager på apparatet ikke rammes af direkte sollys eller lys fra lysstofrør. I modsat fald kan dette forhindre modtagelsen af signalet fra fjernbetjeningen.

Lynstart

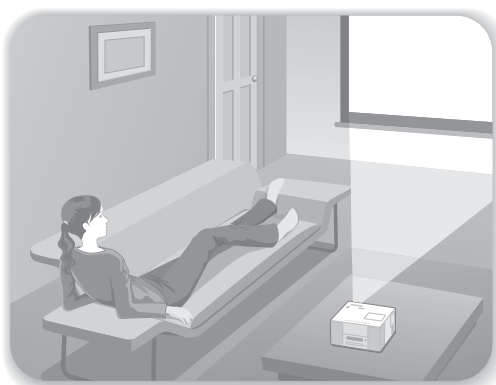
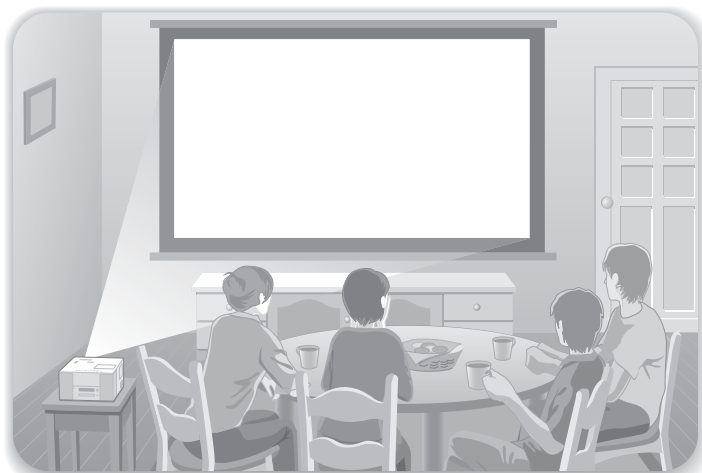

Afspilningsprocedure

Der kræves ingen komplicerede forbindelser, og du behøver ikke at vælge fjernsynstype eller ændre input.

Du kan opleve dine dvd'er på den store skærm ved at følge de fire nemme trin herunder.

Der er desuden indbygget et originalt JVC-lydsystem, så du kan glæde dig over en naturlig og mere behagelig lydeffekt.

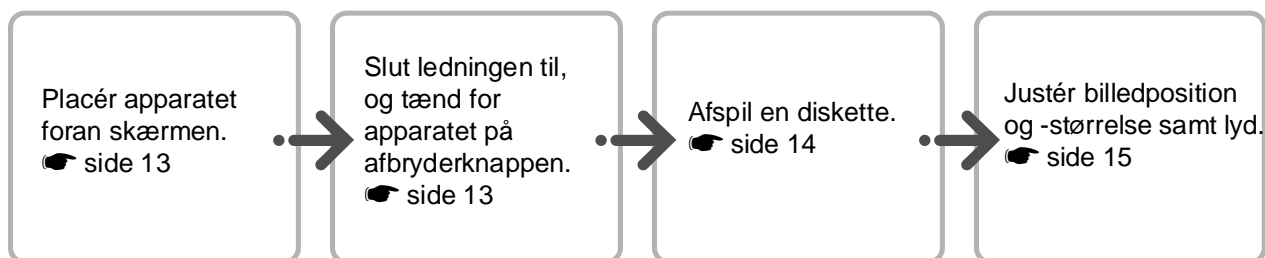

Installation

Fremvisningsafstand og skærmstørrelse

- 1 Placér apparatet sådan, at det viser den bedst egnede billedstørrelse på skærmen.

Jo længere apparatet flyttes væk fra skærmen, jo større bliver det viste billede.

Detaljerede oplysninger om afstandsværdier:
☛ side 60

Placeringen af det viste billedes kan justeres lodret og vandret ved hjælp af drejeknappen til objektivforskydning. ☛ side 15

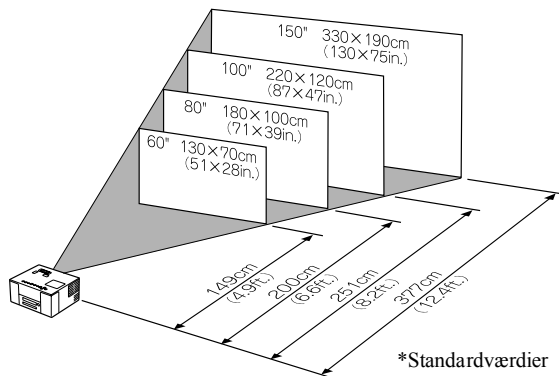

- 2 Placér apparatet, så det står parallelt med skærmen.

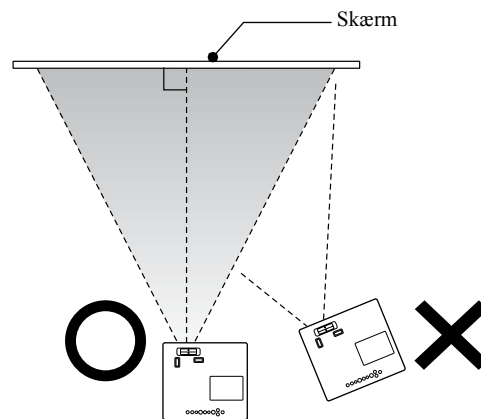

Hvis apparatet ikke står parallelt med skærmen, forvrænges det viste billede i kilefacon.

Sådan tilslutter man ledningen og tænder for apparatet på afbryderknappen

- 1 Fjern objektivdækslet.

Ved levering sidder objektivdækslet ikke fast på projektoren.

- 3 Tænd for apparatet på afbryderknappen.

⏻ og indikatoren "Image Off" lyser orange.

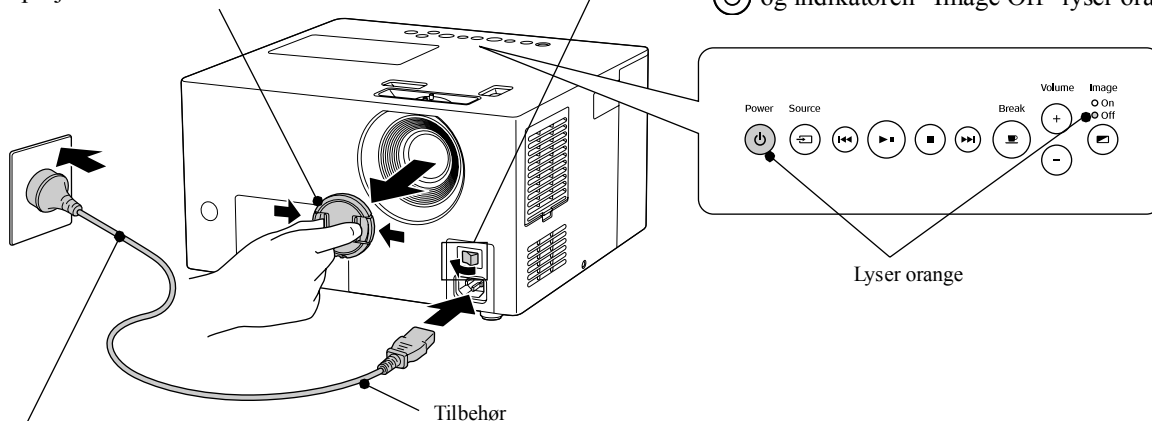

- 2 Slut ledningen til.

Lyser orange

Afspilning af diskette

Afspilning af diskette med fremvisning

DVD-VIDEO VIDEO-CD SVCD LYD-CD MP3/WMA JPEG

- 1 Tryk på  for at åbne disketteskuffen.

Der lyder et bip, og apparatet slås til.

Samme funktion kan udføres ved hjælp af  på fjernbetjeningen.

- 2 Læg disketten i skuffen, så etiketten vender opad.

Hvis der bruges 8 cm-disketter, lægges disketten i fordybningen i disketteskuffen.

- 3 Tryk på  for at lukke disketteskuffen.

Alt afhængigt af, hvilken type diskette der er sat i, betjenes apparatet på følgende måde:

Gælder ikke **LYD-CD**: Projektorlampen tændes automatisk, og fremvisningen går i gang. Der går et par sekunder, fra lampen bliver tændt, til det viste billede står helt skarpt.

LYD-CD: Tryk på  for at starte afspilning af lyd. Projektorlampen bliver ikke tændt.



Samme funktion kan udføres ved hjælp af  på fjernbetjeningen.

Når der vises en menu

DVD-VIDEO  side 21

VIDEO-CD **SVCD**  side 22

MP3/WMA **JPEG**  side 23

 **Tip** Ved brug i områder, der ligger mere end 1500 m over havet, skal "High Altitude Mode" (Højdetilstand) stilles på "ON" (Aktiveret).  side 51

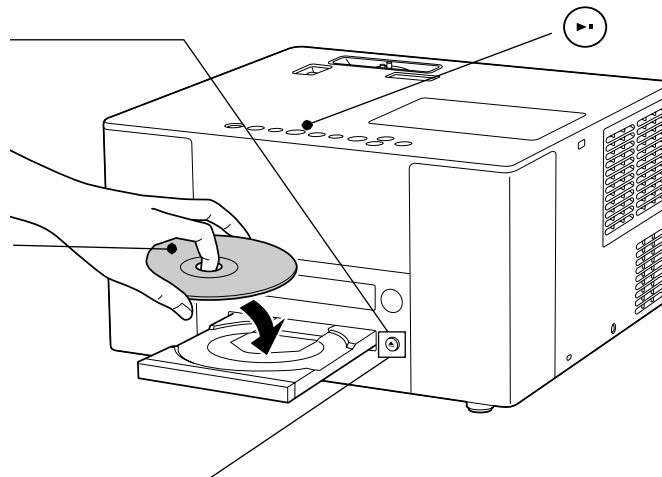

Displayet under afspilningen

Display

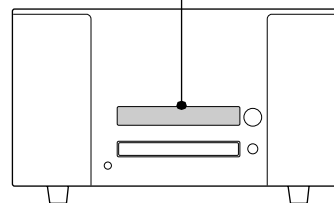

Ved afspilning af **DVD-VIDEO**

C 1 0:00:05

Kapitelnummer

Forløbet afspilningstid

Ved afspilning af **SVCD** **VIDEO-CD**

VCD 1 PBC

Spornummer

Ved afspilning af **LYD-CD**

CD 1 0:05

Spornummer

Forløbet afspilningstid

Ved afspilning af **MP3/WMA**

TR 1 00:05

Spornummer

Forløbet afspilningstid

Ved afspilning af **JPEG**

JPG G 1F 1

Gruppenummer

Filnummer

Justering af billedposition og lyd

Justér lyden og det viste billede.

Justering af størrelsen på det viste billede (zoom-ring)

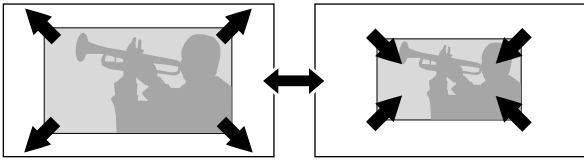

Gør billedet mindre ved at dreje knappen mod "T".

Gør billedet større ved at dreje knappen mod "W".

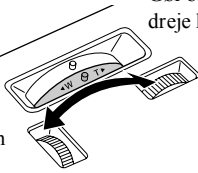

Fokusering (Fokuseringsring)

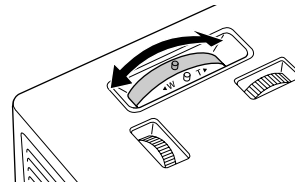
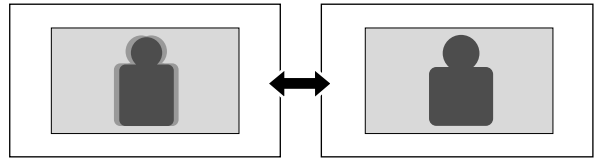

Justering af lyd (lyd)

Ved hjælp af betjeningspanelet

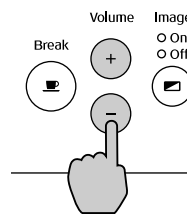

Ved hjælp af fjernbetjeningen

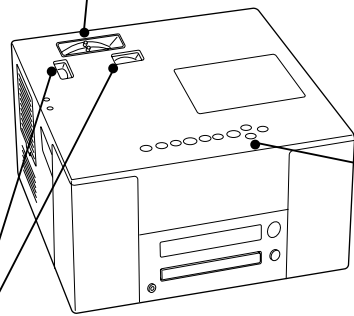
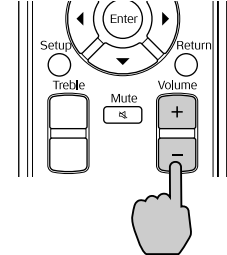

Lynstart

Justering af billedets placering (objektivforskydning)

Det viste billede kan rykkes op, ned, til højre eller venstre ved hjælp af objektivforskydning. Bevægelsesområdet vises på diagrammet til højre.

Standardplacering af det viste billede (når drejeknappen til objektivforskydning er i midterstilling)

Det viste billedes bevægelsesområde fra standardplaceringen

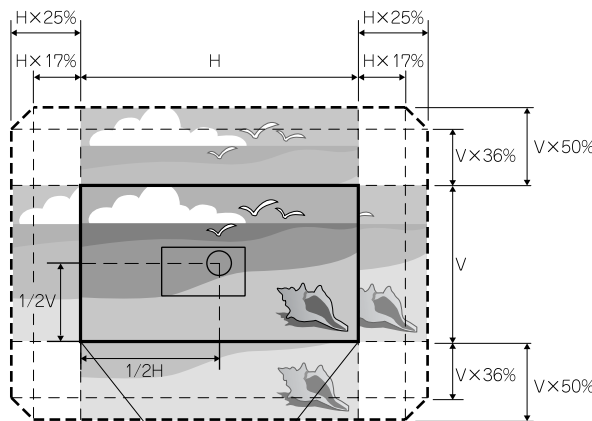

* Billedet kan ikke rykkes ud over de vandrette og lodrette grænser.

Eksempel:

Når billedet rykkes den maksimale afstand til højre eller venstre for det vandrette plan, vil det lodrette bevægelsesområde være op til 36% af billedets højde.

Når billedet rykkes den maksimale afstand til højre eller venstre for det lodrette plan, vil det vandrette bevægelsesområde være op til 17% af billedets bredde.

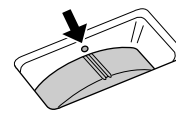
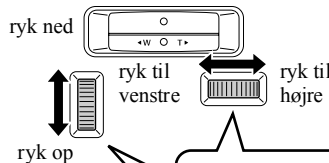

Når markeringerne er ud for hinanden, er billedet midterstillet.

* Billedet bliver skarpest, når både det vandrette og det lodrette plan på drejeknappen til objektivforskydning er i midterstilling.

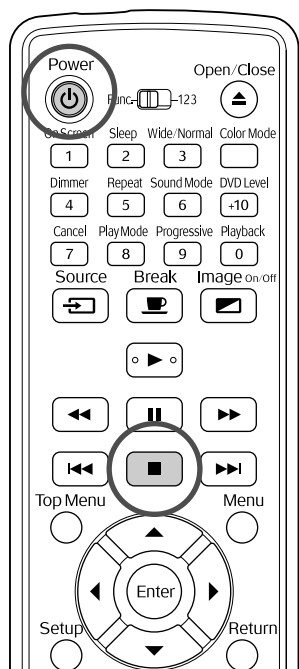

Stop afspilningen



Tryk på

DVD-VIDEO VIDEO-CD SVCD Når man trykker på , efter at have stoppet afspilningen, begynder den igen fra den afbrudte scene (genafspilning).

Bemærk ved brug af genafspilning:

- Selv om man trykker på og slukker for strømmen, starter afspilningen igen, når der trykkes på .
- Genafspilning kan ikke anvendes i følgende tilfælde:
 - Hvis disketten er taget ud af disketteskuffen.
 - Hvis der trykkes på for at slå strømmen fra, og der derefter trykkes på for at slå strømmen til igen.
 - Hvis der trykkes to gange på .
 - Hvis der slukkes for apparatet på afbryderknappen.
- Genafspilning kan ikke benyttes under afspilning af programmer eller vilkårlig afspilning.
- Genafspilningen starter muligvis et lille stykke fra det sted, hvor afspilningen blev stoppet.
- Sprogindstillingen for lyd, undertekster og vinkel/format bliver gemt sammen med det sted, hvor afspilningen blev stoppet.
- Genafspilning kan muligvis ikke anvendes, hvis disketten blev stoppet, mens diskette menuen blev vist.

Sådan slukkes projektoren.

- 1 Tag disketten ud af disketteskuffen.
- 2 Tryk på .
- 3 Hvis lampen var tændt, slukkes den automatisk, og indikatoren for "Image Off" på selve apparatet blinker orange (mens lampen køler af).

Displayet viser "Køler af".
- 4 Der lyder to bip som bekræftelse på, at lampen er helt afkølet. Sluk for projektoren på afbryderknappen.

Hvis der kun trykkes på for at slukke for apparatet, bruger det stadig strøm.

- 5 Sæt lampedækslet på igen.

Objektivdækslet skal være sat på, når projektoren ikke er i brug, så objektivet ikke bliver snavset eller beskadiget.

Tip: Indikatoren for Image Off blinker orange for at vise, at den indvendige lampes afkølingsfunktion (cool-down) er i gang. Knapperne på fjernbetjeningen og på selve apparatet deaktiveres, mens afkølingen finder sted (i ca. 9 sekunder).

Pas på:

Undgå at slukke for apparatet eller tage stikket ud under afkølingen, da dette kan nedsætte lampens levetid.

Almindelige betjeningsmetoder under afspilning

I det følgende forklares betjeningsmetoderne primært ved hjælp af knapperne på fjernbetjeningen. Når der findes en knap med samme symbol på selve apparatet, kan den benyttes til at udføre samme funktion.

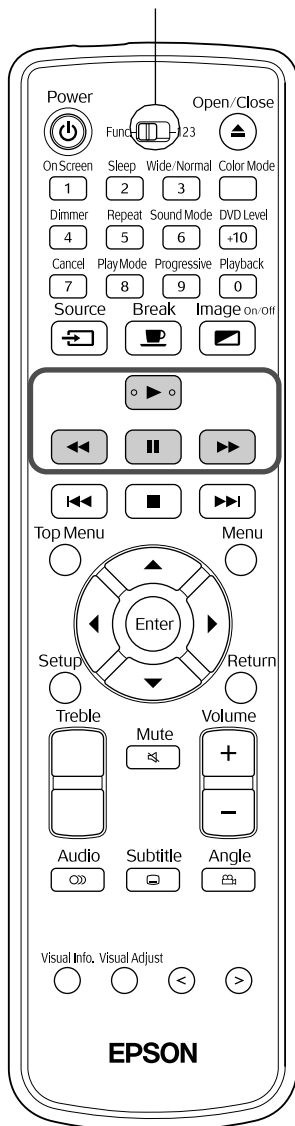

Knappen skal stå på [Function], for betjeningsmetoderne kan anvendes





Midlertidig "frysning" under afspilning (pause)

DVD-VIDEO VIDEO-CD SVCD LYD-CD MP3/WMA JPEG

Tryk på  under afspilningen.





- På projektoren trykkes der på .
- Afspilningen genoptages ved tryk på .
- Vælger afspilning/pause, hver gang der trykkes på .

Tip: Bemærk følgende, når der holdes pause under et **JPEG** lysbilledshow:
- Når der trykkes på  efter en pause, går afspilningen i gang igen fra begyndelsen af den næste fil.
- Man kan ikke holde pause ved hjælp af  på selve apparatet.

Søgning frem/tilbage

DVD-VIDEO VIDEO-CD SVCD LYD-CD

Tryk på  eller  under afspilningen.

- Der er fem søgningshastighedsniveauer for frem/tilbage, som bliver ændret hver gang, der trykkes på knapperne.
- Tryk på  for at vende tilbage til normal afspilning.
- På selve apparatet skal  eller  holdes nede. Hvis man bliver ved med at trykke på  eller  ændres søgningshastigheden fra 5x to 20x.

Tip: **DVD-VIDEO VIDEO-CD SVCD** Mens der spoles frem eller tilbage, er lyden slået fra.
LYD-CD Mens der søges frem eller tilbage, udsendes lyden i små bidder.

Knappen skal stå på [Function], for betjeningsmetoderne kan anvendes

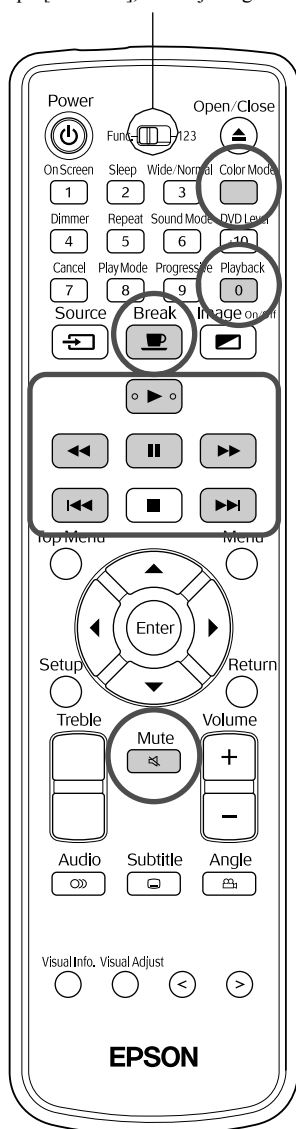

Genafspilning fra 10 sekunder tidligere

DVD-VIDEO



Tryk på  under afspilningen.



- Tip:**
- For visse disktyper kan denne funktion ikke anvendes.
 - Man kan ikke vende tilbage til forrige titel.

Spring over

DVD-VIDEO VIDEO-CD SVCD LYD-CD MP3/WMA JPEG

Tryk på  eller  under afspilningen.



Hvis der trykkes på  én gang under afspilning af et kapitel/spor, går afspilningen tilbage til begyndelsen af det kapitel eller spor, der afspilles. Derefter går afspilningen tilbage til begyndelsen af det forrige kapitel/spor for hver gang, der trykkes på  (undtagen for **JPEG**). Derefter vender afspilningen tilbage til begyndelsen af det forrige kapitel/spor, hver gang du trykker på .

- Tip:**
- **DVD-VIDEO** Man kan springe dele af indholdet over under afspilningen.
 - **VIDEO-CD** **SVCD** Der kan kun springes over under afspilningen, hvis PBC-funktionen er slået fra.
 - **JPEG** Man kan også bruge knapperne   til at springe over med under afspilningen.
 - For visse disktyper kan nogle af disse betjeningsmetoder ikke anvendes.

Frame advance







DVD-VIDEO VIDEO-CD SVCD

Tryk på , mens der holdes pause i afspilningen.

- Der rykkes frem én ramme ad gangen for hver gang, der trykkes på . Dette apparat har ikke en funktion til at rykke tilbage én ramme ad gangen.
- Tryk på  for at vende tilbage til normal afspilning.

Afspilning i slowmotion

DVD-VIDEO VIDEO-CD SVCD



- 1 Tryk på  på det sted, hvor afspilning i slowmotion skal begynde. Det får billedet til at fryse fast.
- 2 Tryk på 
 - Der er fem afspilningshastigheder, som ændres hver gang, der trykkes på .
 - **DVD-VIDEO** Indholdet kan gennemgås i slowmotion ved tryk på . Der er fem gennemgangshastigheder, som ændres hver gang, der trykkes på .
 - Tryk på  for at vende tilbage til normal afspilning.
 - Lyden er slået fra under afspilning i slowmotion.

Midlertidig anvendelse af projektorlampen til belysning (Break)

DVD-VIDEO VIDEO-CD SVCD LYD-CD MP3/WMA JPEG EKST. VIDEO

Funktionen Break er praktisk, hvis man f.eks. midt i en film har brug for at rejse sig eller gå rundt med glas, tallerkener o.l. i hånden. Ved et enkelt tryk på knappen  kan man holde pause i afspilningen af disken, indtil man har mulighed for at tænde lys i lokalet.

Tryk på  under afspilningen.

- Projektorlampen bliver ved med at være tændt, men det viste billede forsvinder.  blinker nederst til højre på skærmen.
- Lampen går ud efter ca. fem minutter, hvis projektoren bliver stående i hviletilstand uden yderligere betjening. Desuden slukkes der automatisk for strømmen til projektoren, når der er gået ca. 30 minutter.
- Tryk på  for at vende tilbage til den tilstand, apparatet var i, inden der blev trykket på knappen Break. Hvis der slukket for strømmen, skal der trykkes på  for at slå den til igen.

Tip: • Disse betjeningsmetoder kan ikke anvendes, når diskmenuen bliver vist.
• Når der trykkes på en hvilken som helst af følgende knapper annulleres hviletilstanden, og knappens funktion udføres.



Valg af billedkvalitet i forhold til omgivelserne (Color Mode)

DVD-VIDEO VIDEO-CD SVCD LYD-CD MP3/WMA JPEG EKST. VIDEO

Man kan vælge den billedkvalitet, der passer bedst til lyset og de andre forhold i lokalet.

- 1 Tryk på  ^{Color Mode}
Navnet på den aktuelle farvestatus vises på skærmen.



- 2 Mens navnet på farvestatus bliver vist, skal man blive ved med at trykke på  ^{Color Mode}, indtil man når til det ønskede navn.

Efter få sekunder forsvinder navnet på farvestatus, og billedkvaliteten bliver ændret.

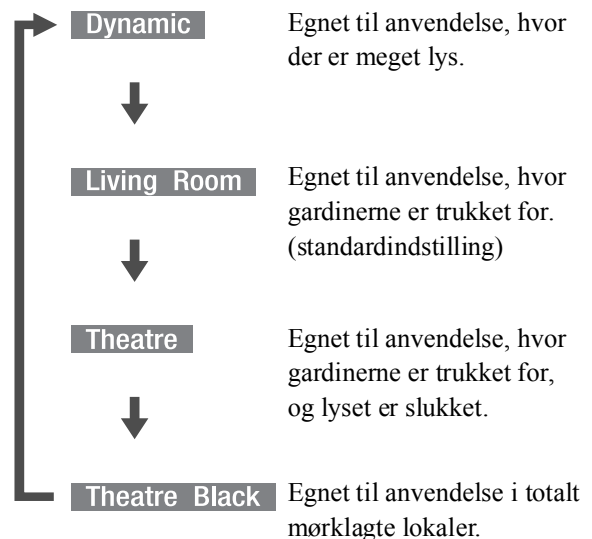

- Når der er valgt Theater eller Theater Black, fungerer EPSON-biografILTERET automatisk, og personernes hudfarve får et mere naturligt skær i hele billedet.

Midlertidig afbrydelse af lyden (Mute)

Tryk på  ^{Mute} under afspilningen.

- Lyden fra højttalere, hovedtelefoner og subwoofer slås fra.
- Tryk på  ^{Mute} for at vende tilbage til normal afspilning. Den oprindelige lyd starter også igen, næste gang der tændes for projektoren.

Avancerede betjeningsmetoder

Sådan bliver du afspilningsekspert

Sådan ændrer du lysstyrken i displayet (lysere/mørke)

Knappen skal stå på [Function] (funktion), før betjeningsmetoderne kan anvendes

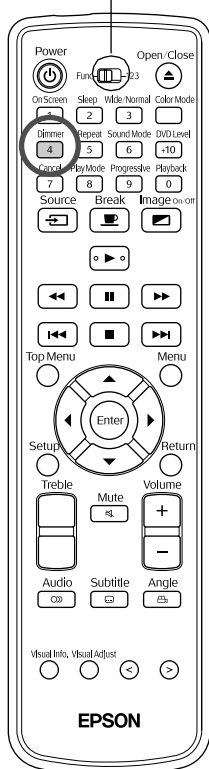

Tryk på 

Hver gang, du trykker på , ændrer displayet sig som beskrevet nedenfor. Lysstyrken i displayet og i indikatorerne på projektoren ændres i overensstemmelse hermed.

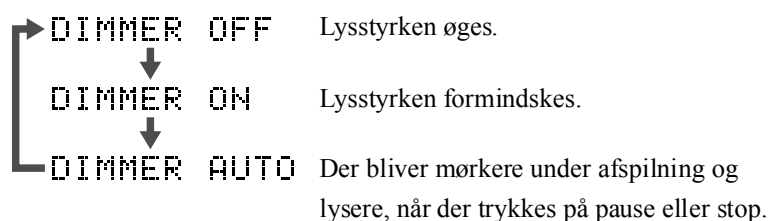

- Tip:**
- Hvis der indsættes en **LYD-CD**, er denne funktion ikke tilgængelig, heller ikke når indstillingen står på "DIMMER AUTO". Den skifter til "DIMMER OFF".
 - I standbyfunktion kan lysstyrken ikke ændres, selv om der trykkes på .
 - Når lysstyrken er ændret, bliver ændringen gemt, selv efter at der er blevet slukket for strømmen.

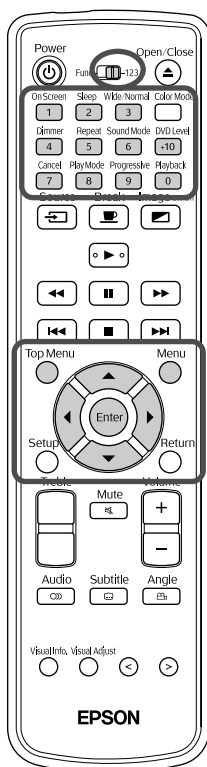

Nogle **DVD-VIDEO** har følgende type original menu indbygget:

- Hovedmenu Hvis der er optaget flere titler (billede og lyd), vises denne indbyggede diskinformation.
- Menu: Titelspecifikke afspilningsdata (kapitel-, vinkel-, lyd- og undertekstmener) vises.

1 Tryk på eller under afspilningen, eller når den er stoppet.

2 Tryk på , og vælg det punkt, du vil se.

Du kan også vælge titlens eller kapitlets nummer direkte ved at benytte talknapperne.

Når du bruger de numeriske knapper

Når knappen til valg af funktion/tal står i [123]-position, skal du trykke på følgende knapper.

Eksempel:

5: 10: →

15: → 20: → →

25: → →

Når du er færdig med at indtaste numre, skal du stille knappen til valg af funktion/tal tilbage i positionen [Function] (funktion).

3 Tryk på

- Tip:**
- Nogle diske indeholder muligvis ikke en menu. Hvis der ikke er optaget en menu, kan disse handlinger ikke foretages.
 - Alt afhængigt af disken begynder afspilningen muligvis automatisk, selvom der ikke er trykket på .

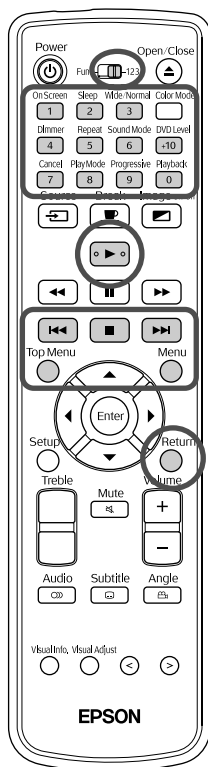

Hvis der sættes en video-cd i diskskuffen med "PBC (playback control) enabled" (PBC aktiveret) angivet på disken eller omslaget, vises der et menukærbillede. Via denne menu kan du vælge, hvilken scene eller oplysning, du ønsker at se interaktivt.

- 1 Når du afspiller en video-cd, der indeholder PBC, vises følgende type menu:

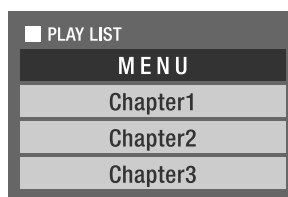

- 2 Vælg det punkt, du vil se, ved hjælp af de numeriske knapper. side 21

Det valgte indhold afspilles.

For at gå til forrige/næste side i menukærbilledet

Tryk på , når menukærbilledet vises.

For at åbne menukærbilledet under afspilningen

Hver gang der trykkes på ^{Return}, går menuen et trin tilbage. Tryk flere gange på ^{Return}, indtil menuen vises.

Afspilning uden brug af menu (afspilning uden PBC)

Afspilning med brug af en af følgende metoder:

- Når der ikke afspilles, kan du angive nummeret på det spor, du vil se, ved hjælp af de numeriske knapper.
- Når der ikke afspilles, kan du vælge nummeret på sporet ved hjælp af . Tryk derefter på .

Adgang til menukærbilledet under afspilning uden PBC

Tryk på ^{Top Menu} eller ^{Menu}.

Når du har trykket to gange på for at stoppe afspilningen, skal du trykke på .

Knappen skal stå på [Function] (funktion), for betjeningsmetoderne kan anvendes

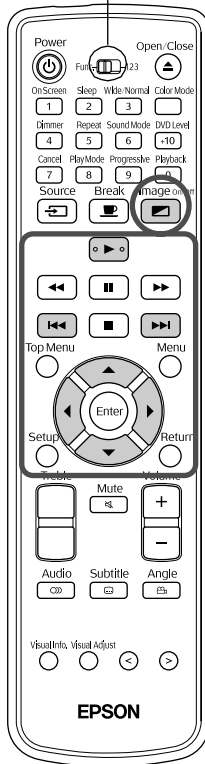

- 1 Under afspilning af en disk, der indeholder både MP3/WMA-filer og JPEG-filer, vises følgende type liste med gruppernes/sporenes (filernes) navne:

FILE	PROGRAM	REPEAT	TRACK	TIME	----	---	---	---	---	---	---	---	---	---	---	---	---	---	---
Group : XX / XXX			Track :XXX/XXXX (Total XXX)																
Group A			5. Track 5																
Group B			6. Track 6																
Group C			7. Track 7																
Group D			8. Track 8																
Group E			9. Track 9																
Track Information			10. Track 10																
Title			11. Track 11																
XXXXXXXXXXXXXXXX			12. Track 12																
Artist			13. Track 13																
XXXXXXXXXXXXXXXX			14. Track 14																
Album			15. Track 15																
XXXXXXXXXXXXXXXX			16. Track 16																

- 2 Tryk på , og vælg gruppen.
- 3 Hvis du trykker på , flyttes markøren til listen over sporenes (filernes) navne. Hvis du trykker på , flytter markøren tilbage til listen over gruppernes navne.
- 4 Tryk på , og vælg sporet.
Du kan også foretage dette valg ved hjælp af .

- 5 Tryk på eller for at starte afspilningen.
Hvis du trykker på til en **JPEG**, starter kontinuerlig afspilning fra den valgte fil (afspilning af diasshow*). Hvis du trykker på , afspilles der kun den valgte fil.

- * Under afspilning af et diasshow vises hver enkelt fil i ca. 3 sekunder, hvorefter næste fil vises. Når afspilningen af samtlige filer er afsluttet, slutter diasshowet automatisk.
- Valg af spor kan også ske ved indtastning af spornummeret via de numeriske knapper. I så fald er trin 3-5 ikke nødvendige.

Tip: Ved afspilning af en disk, hvorpå der er gemt en blanding af forskellige filtyper (MP3/WMA-filer og JPEG-filer), skal du vælge den filtype, du vil have afspillet, på indstillingsmenuen "FILE TYPE" PICTURE (Filtype "Billede"). side 44

Afspilning af MP3/WMA-lyd (Image Off) (Slukket billede)
Når alle menuvalg er foretaget og afspilning af lyden begynder, skal du trykke på . Projektoren bipper, og projektorlampen slukkes, så du fuldt ud kan nyde den musik, der afspilles.
Tryk på for at tænde lampen igen. Når der er slukket for lampen, og indikatoren Image Off (Slukket billede) blinker orange, bliver lampen ikke tændt igen, selvom du trykker på . Vent, til indikatoren Image Off (Slukket billede) slukker.

Avancerede betjeningsmetoder

Knappen skal stå på [Function] (funktion), før betjeningsmetoderne kan anvendes

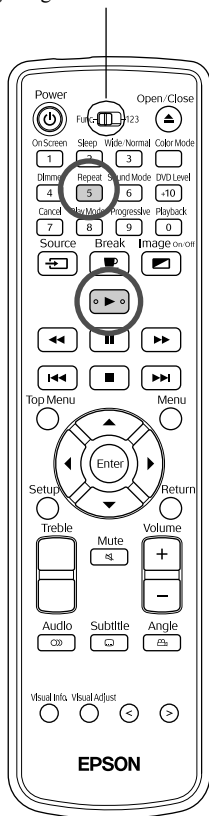

Sådan gentager du afspilning

1 Tryk på ^{Repeat} **5** under afspilningen, eller når den er stoppet.

Hver gang du trykker på ^{Repeat} **5**, skifter gentagelsesfunktionen som vist i den følgende tabel.

2 Tryk på

Gentagelsesfunktion	Disk				Skærmvisning	Displayvisning
	Gruppe 1		Gruppe 2			
	Spor 1	Spor 2	Spor A	Spor B		
Gentagelse af spor*					REPEAT TRACK	1
Gentagelse af gruppe					REPEAT GROUP	
Gentagelse af disk					REPEAT ALL	ALL
Gentagelse deaktiveret					vises ikke.	vises ikke.

*Kun MP3/WMA-filer.

Hvis der er MP3/WMA-filer på disken, kan gentag afspilning også udføres under programmeret eller vilkårlig afspilning play.

Gentagelsesfunktion	Skærmvisning	Displayvisning
Gentager det spor, som var markeret, da gentag afspilning blev valgt	REPEAT STEP	1
Gentager alle programmerede spor eller gentager alle spor i vilkårlig afspilning	REPEAT ALL	ALL
Gentagelse deaktiveret	vises ikke.	vises ikke.

Afspilningsnoter

- Alt afhængigt af optagelsen og diskens egenskaber kan det ske, at disken ikke kan læses, eller at det tager et stykke tid at læse den.
- Hvor lang tid det tager at læse disken afhænger af det antal grupper eller spor (filer), der er gemt på disken.
- Rækkefølgen i visningen af listen over gruppernes/sporenes (filernes) navne kan adskille sig fra den rækkefølge, de vises i på en pc-skærm.
- Ved afspilning af MP3-diske, der kan fås i handlen, er det muligt, at afspilning vil ske i en anden rækkefølge end den, der er beskrevet på disken.
- Afspilning af stillbilleder, der indeholder MP3-filer, kan tage et stykke tid. Den forløbne tid vises ikke, før afspilningen er startet. Desuden er der tidspunkter, hvor den forløbne tid ikke vises nøjagtigt, selv når afspilningerne er startet.
- Det er muligt, at data, som er blevet behandlet, redigeret eller gemt ved hjælp af computersoftware til billedbehandling, ikke kan afspilles

Specifikationer for filer, der kan afspilles

Ved afspilning på denne enhed af en CD-R eller CD-RW, der indeholder MP3/WMA- eller JPEG-filer, skal diskens indhold overholde følgende kriterier.

MP3-WMA

Filsystem: ISO9660 niveau 1 eller niveau 2

Diske, som er optaget i pakkeskrivningsformatet (UDF-format), kan ikke læses.

Bithastighed: MP3: 32 kbps - 320 kbps

WMA 64 kbps - 160 kbps

Samplingfrekvens: 16 kHz, 22.05 kHz, 24 kHz, 32 kHz, 44.1 kHz, 48 kHz

Filnavn: Kun engelske tegn med halv bredde. Skal have filtypenavnet ".mp3" eller ".wma" Der skelnes ikke mellem store og små bogstaver.

Antal grupper (mapper) op til 99

Antal spor (filer): op til 1000

Andet: Det er muligt at afspille diske, der er optaget over flere sessioner.

Denne enhed er ikke kompatibel med MBR (Multiple Bit Rate: En fil, der har samme indhold indkodet ved flere forskellige bithastigheder).

JPEG

Filsystem: ISO9660 niveau 1 eller niveau 2

Diske, som er optaget i pakkeskrivningsformatet (UDF-format), kan ikke læses.

Filnavn: Kun engelske tegn med halv bredde. Skal have filtypenavnet ".jpg" eller ".jpeg" Der skelnes ikke mellem store og små bogstaver.

Samlet antal pixel: Der kan læses billeder, der indeholder op til 8192 x 7680 pixel.

Da det tager tid at reproducere filer med en opløsning, der overstiger 640 x 480 pixel, anbefales det at gemme billeder ved 640 x 480 pixel.

Antal grupper (mapper) op til 99

Antal spor (filer): op til 1000

Andet: Det er muligt at afspille diske, der er optaget over flere sessioner.

Understøtter kun baseline JPEG.

Sort/hvide JPEG-filer kan ikke læses.

Progressive JPEG og Motion JPEG understøttes ikke.

JPEG data, som er oprettet af et digitalkamera og som er i overensstemmelse med DCF-standarden (Design rule for Camera File system), understøttes. Hvis bestemte kamerafunktioner som f.eks. automatisk rotation er anvendt, er det sandsynligt, at data ikke er i overensstemmelse med DCF-standard. Hvis det er tilfældet, er afspilning ikke mulig.

Afspilning med valg af kapitel- eller spornummer



Vælg nummeret for det kapitel eller spor, du ønsker at afspille, ved at trykke på de numeriske knapper under afspilningen.

☞ "Når du bruger de numeriske knapper" side 21

-  **Tip:**
- **VIDEO-CD** **SVCD** Kan bruges, når der ikke afspilles, eller når der afspilles med PBC slået fra.
 - **LYD-CD** **MP3/WMA** **JPEG** Kan også bruges, når der ikke afspilles.
 - For visse disktyper kan nogle af disse betjeningsmetoder ikke anvendes.

Tidsafspilning (tidssøgning)

DVD-VIDEO VIDEO-CD SVCD LYD-CD

Knappen skal stå på [Function] (funktion), før betjeningsmetoderne kan anvendes

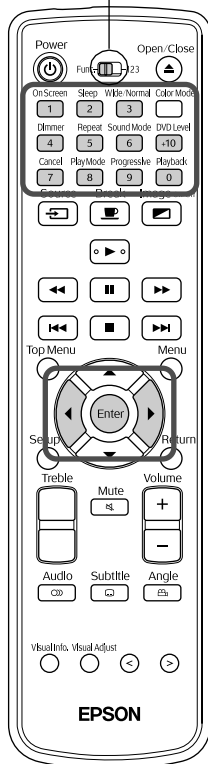

Du kan afspille fra en specificeret tidsposition. Startposition varierer afhængigt af disken, som beskrevet herunder.

DVD-VIDEO Tidsforløb fra starten på titlen

VIDEO-CD **SVCD** **LYD-CD** Hvis du vælger denne funktion, mens der ikke afspilles: Tidsforløb fra diskens start

Hvis du vælger denne funktion under afspilning: Tidsforløb fra starten af det spor, der aktuelt afspilles.

- 1 Tryk på  to gange under afspilningen, eller når den er stoppet.

Der vises følgende menulinje.



- **DVD-VIDEO** Denne funktion kan kun benyttes under afspilning.
- **VIDEO-CD** **SVCD** Kan ikke bruges under afspilning med brug af PBC-funktionen.

- 2 Tryk på , til markøren når .

- 3 Tryk på .

- 4 Indtastning af tid ved hjælp af de numeriske knapper.





- **DVD-VIDEO** Startpositionen er angivet i timer/minutter/sekunder. Du kan udelade minutter/sekunder, hvis du ønsker det.
- **VIDEO-CD** **SVCD** **LYD-CD** Startpositionen er angivet i minutter/sekunder.

Indtastning af tid

Eksempel:

Afspilning fra 0 timer, 23 minutter og 45 sekunder

Sæt knappen til valg af funktion/tal i [123]-position.



Tryk på de numeriske knapper i rækkefølgen  →  →  →  → .

Hvis du taster forkert, skal du trykke på , slette det forkerte tal og derefter indtaste det korrekte tal.

Når du er færdig med at indtaste tiden, skal du sætte knappen til valg af funktion/tal tilbage til positionen [Function] (funktion)

- 5 Tryk på .

6 Tryk én gang på , så menulinjen forsvinder.

- Tip:**
- Hvis den forløbne tid ikke vises i displayet under afspilning med **DVD-VIDEO**, vil denne funktion ikke komme til at virke.
 - **DVD-VIDEO** Nogle diske tillader muligvis ikke tidssøgning.
 - Statuslinjen vises ikke under afspilning af cinemascop (letterbox) **DVD-VIDEO**. Funktioner kan indstilles i denne tilstand, men hvis du får brug for at få vist statuslinjen, skal du trykke på  for at få billedformatet til at vende tilbage til det normale. Tryk på  for at vinde tilbage til det tidligere billedformat.
 - Når du afspiller i programmeret afspilningstilstand eller i tilfældig afspilningstilstand, vil denne funktion ikke virke.

Løkkeafspilning af en favoritscene (A-B gentagelse)

DVD-VIDEO **VIDEO-CD** **SVCD** **LYD-CD**

Knappen skal stå på [Function] (funktion), for betjeningsmetoderne kan anvendes

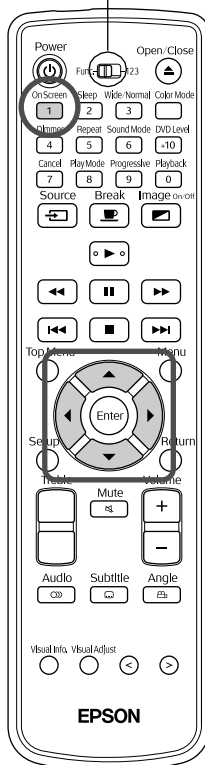

Indstil afspilningsområdet (startpunkt til slutpunkt) via menulinjen under afspilningen.

1 Tryk på to gange under afspilningen.

Der vises følgende menulinje.



- **DVD-VIDEO** Hvor det er muligt kan denne funktion benyttes under afspilning.
- **VIDEO-CD** **SVCD** Kan ikke bruges under afspilning med brug af PBC-funktionen.

2 Tryk på , til markøren når .

3 Tryk på .



4 Tryk på , og vælg derefter .

Du kan også vælge andre gentagelsestilstande her. Andre gentagelsestilstande  side 28

5 Når du kommer til den scene eller det spor, der skal være startpunkt for løkkeområdet, skal du trykke på .

Menulinjeikonet skifter til .



6 Når du kommer til den scene eller det spor, der skal være slutpunktet for løkkeområdet, skal du trykke på .

Menulinjeikonet skifter til , og  A-B vises i hovedenhedens display. A til B-afspilningen starter.



7 Tryk én gang på , så menulinjen forsvinder.

Sådan annullerer du A til B-afspilning

Hvis du vil annullere A til B-afspilning, skal du bruge en af de følgende fremgangsmåder.

- Få vist menulinjen, vælg , og tryk derefter to gange på .
- Tryk på .
- Sluk på afbryderknappen på hovedenheden.

Tip:

- Du kan ikke angive et område, der indeholder flere titler eller spor.
- "A-B-gentagelse" kan ikke udføres i de følgende situationer.
 - Under programafspilning
 - Under tilfældig afspilning
 - Under gentaget afspilning
 - Under PBC
- Statuslinjen vises ikke under afspilning af cinemascop (letterbox) **DVD-VIDEO**. Funktioner kan indstilles i denne tilstand, men hvis du får brug for at få vist statuslinjen, skal du trykke på  for at få billedformatet til at vende tilbage til det normale. Tryk på  for at vende tilbage til det tidligere billedformat.

Løkkeafspilning (gentaget afspilning)

DVD-VIDEO **VIDEO-CD** **SVCD** **LYD-CD**

Knappen skal stå på [Function] (funktion), for betjeningsmetoderne kan anvendes

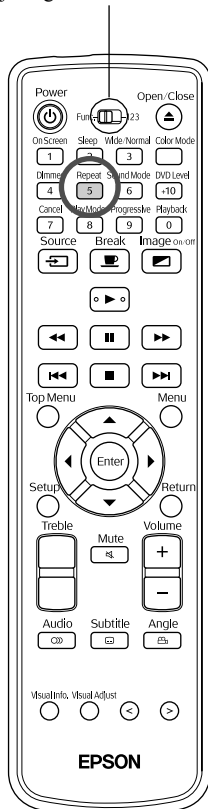

Alt afhængigt af disktypen kan du afspille i løkke inden for et område, der indeholder titler, kapitler eller spor, sådan som det fremgår af den følgende tabel.

Tryk på  under afspilningen.



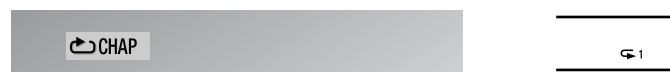





Afspilningstilstanden skifter, hver gang du trykker på , og gentagelsesfunktionens navn og ikon vises på det fremviste skærbillede og i displayvinduet.



- **DVD-VIDEO** Hvor det er muligt kan denne funktion benyttes under afspilning.
- **VIDEO-CD** **SVCD** Kan ikke bruges under afspilning med brug af PBC-funktionen.



DVD-VIDEO

↙ Gentagelsesposition

Gentagelsesfunktion	Titel				Skærmvisning	Displayvisning
	Kapitel 1	Kapitel 2	Kapitel 3	Kapitel 4		
Kapitelgentagelse						
Titelgentagelse						
Gentagelse deaktiveret						vises ikke.



Gentagelsesfunktion	Spor 1	Spor 2	Spor 3	Spor 4	Skærmvisning	Displayvisning
Gentagelse af spor						
Gentagelse af alle spor						
Gentagelse deaktiveret						vises ikke.

Annullering af gentagelse

- Tryk flere gange på , indtil "  " vises på skærmen.
- Sluk på afbryderknappen på hovedenheden.



Tip:

- **DVD-VIDEO** Du kan ikke bruge funktionen "Titelgentagelse" med visse DVD'er.
- **DVD-VIDEO** Hvis du vil annullere gentagelsen, skal du trykke på .
- Få vist menulinjen, og flyt markøren til  for at vælge gentagelse.  side 34

Gentagelsestilstande, der er tilgængelige under programmeret afspilning og tilfældig afspilning

Gentagelsesfunktion	Skærmvisning	Displayvisning
Gentager det kapitel/spor, der blev valgt, da gentaget afspilning blev valgt		
Gentager alle programmerede spor eller gentager alle spor i vilkårlig afspilning		
Gentagelse deaktiveret		vises ikke.

Afspilning i den ønskede rækkefølge (programmeret afspilning)



Knappen skal stå på [Function] (funktion), for betjeningsmetoderne kan anvendes

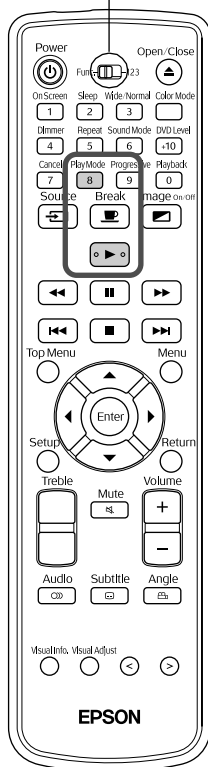

Du kan indstille titler, kapitler og spor til afspilning i den rækkefølge, du ønsker.

1 Tryk på , når afspilningen er stoppet.

Hver gang du trykker på  og holder den nede, ændres displayet på hovedenheden sig på den følgende måde. Tryk flere gange, indtil "PRGM" vises.

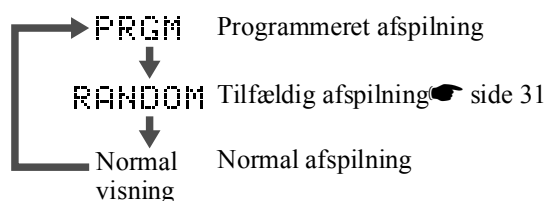

2 Indstil rækkefølgen i overensstemmelse med de følgende skærmforklaringer.

☞ "Når du bruger de numeriske knapper" side 21

3 Tryk på

- Afspilningen starter i overensstemmelse med den rækkefølge, du indstiller.
- Når den indstillede afspilning er helt gennemført, stopper afspilningen, og "Program" vises.

Annullering af individuelle indstillede elementer på programskærbilledet

De indstillede numre slettes et ad gangen, hver gang du trykker på .

Annullering af alle indstillede elementer på programskærbilledet

Tryk på 

Annulleres også, når der slukkes for strømmen til enheden.

Genoptagelse af normal afspilning

Når afspilningen er stoppet, skal du trykke på  flere gange, indtil hovedenhedens display vender tilbage til dens normale tilstand.

I denne situation forbliver det indhold, der er indtastet i programskærbilledet, i hukommelsen. Du kan starte programafspilningen ved at trykke på  igen og vælge "PRGM".

- Tip:**
- Der kan maksimalt vælges 99 titler, kapitler eller spor. Hvis du forsøger at indtaste mere end 99, vises "FULL".
 - **LYD-CD** **VIDEO-CD** **SVCD** Hvis den samlede indstillede afspilningstid overstiger 9 timer, 59 minutter og 59 sekunder, vises der "--:--" på hovedenhedens display, men du kan godt fortsætte med at udføre den indstillede rækkefølge sådan, som den er.
 - **DVD-VIDEO** Hvis du trykker på **Enter** i stedet for at indstille kapitel- eller spornummeret, vises "ALL", og alle de kapitler og spor, der indgår i denne titel/gruppe, indstilles.
 - Hvis afspilningen er stoppet under programafspilning, kan genoptagelse af afspilningen ikke anvendes.
 - Alt afhængigt af disktypen kan du muligvis ikke bruge programafspilning.

Tilfældig afspilning

DVD-VIDEO VIDEO-CD SVCD LYD-CD MP3/WMA

Knappen skal stå på [Function] (funktion), for betjeningsmetoderne kan anvendes

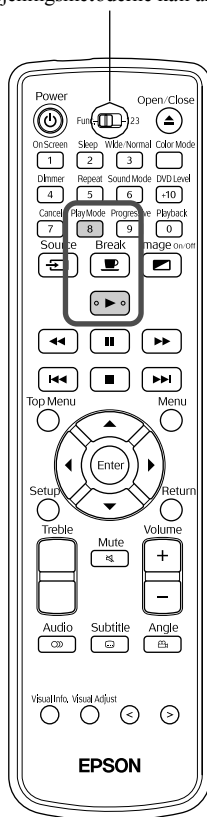

Du kan vælge at afspille titler eller kapitler/spor i tilfældig rækkefølge med denne enhed.

Afspilningsrækkefølgen skifter altid, når du bruger tilfældig afspilning.

1 Tryk på **PlayMode 8**, når afspilningen er stoppet.

Hver gang, du trykker på **PlayMode 8**, ændres displayet på den følgende måde. Bliv ved med at trykke, indtil "RANDOM" vises.

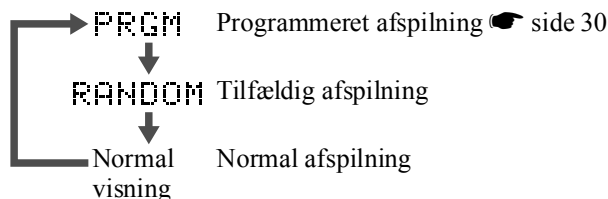

2 Tryk på **Play**

Når en titel eller et spor er afsluttet, afspilles en anden titel eller et andet spor, der vælges tilfældigt.

Genoptagelse af normal afspilning

Når afspilningen er stoppet, skal du trykke på **PlayMode 8** flere gange, indtil hovedenhedens display vender tilbage til dens normale tilstand.

- Tip:**
- Tilfældig afspilning annulleres, hvis de følgende handlinger udføres.
 - Diskskuffen åbnes.
 - Der slukkes for strømmen til enheden.
 - Selv om du trykker flere gange på **PlayMode 8** under tilfældig afspilning, kan du ikke gå videre til det tidligere afspillede indhold. Der vendes blot tilbage til starten af det aktuelle kapitel/spor.
 - Hvis afspilningen er stoppet under tilfældig afspilning, kan genoptagelse af afspilningen ikke anvendes.

Ændring af lydspøget

DVD-VIDEO VIDEO-CD SVCD

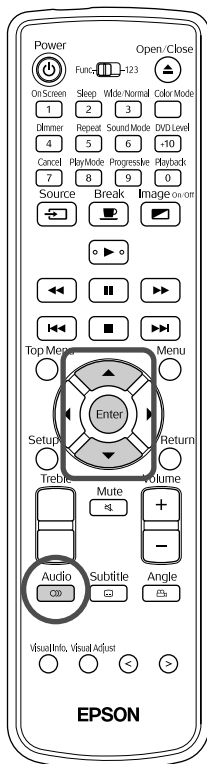

Hvis en disk er indspillet med flere lydsignaler eller sprog, kan du skifte til det af de tilgængelige lydsignaler eller sprog, som du ønsker.

1 Tryk på **Audio** under afspilningen.

De aktuelle lydindstillinger vises.



2 Mens lydindstillingerne vises, skal du trykke på **Audio** flere gange og vælge den ønskede indstilling.

Tryk på for at ændre indstillingen.

3 Vent et par sekunder, eller tryk på **Enter**.

- Tip:**
- Du kan også bruge menulinjen til at ændre indstillingen. side 34
 - Hvis der vises en sprogkode (for eksempel AA) side 46
 - **VIDEO-CD** **SVCD** De tegn, der vises under afspilningen, har følgende betydning.
 - ST: Stereo
 - L: Venstre lydkanal
 - R: Højre lydkanal

Ændring af undertekstvisningen

DVD-VIDEO SVCD

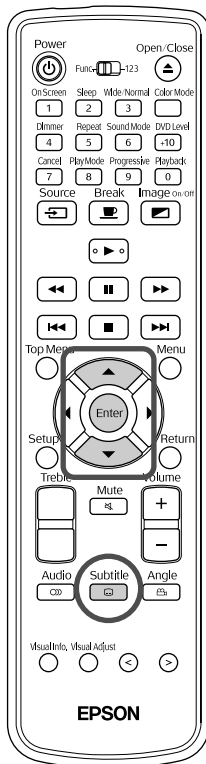





Du kan vælge, om der skal vises undertekster for diske, der er optaget med undertekster. Hvis en disk er indspillet med flere sprogundertekster, kan du skifte til det af de tilgængelige sprog, som du ønsker.

1 Tryk på  under afspilningen.

De aktuelle undertekstindstillinger vises.



2 Mens undertekstindstillingerne vises, skal du trykke på  flere gange og vælge dit sprog/OFF. Tryk på  , og vælg undertekstsproget.

SVCD Hvis du trykker flere gange på , kan du vælge underteksttypen og slå visning af undertekster til/fra.

3 Vent et par sekunder, eller tryk på .

Ændring af vinklen

DVD-VIDEO

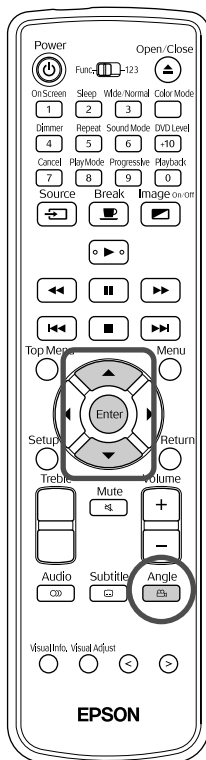



For diske, der er optaget med flere kameravinkler, kan du under afspilningen skifte fra hovedvinklen til en anden kameravinkel, f.eks. ovenfra eller fra højre.

1 Tryk på  under afspilningen.

Den aktuelle vinkel vises.



2 Mens vinklen vises, skal du trykke på  flere gange og vælge den ønskede vinkel.

Tryk på   for at ændre indstillingen.

3 Vent et par sekunder, eller tryk på .

Avancerede
betjeningsmetoder

Udførelse af handlinger fra menulinjen



Knappen skal stå på [Function] (funktion), før betjeningsmetoderne kan anvendes

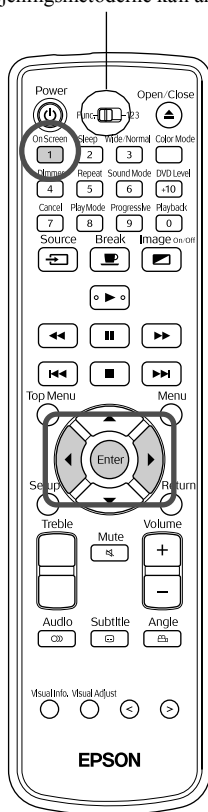

1 Tryk på ^{OnScreen} **1** to gange under afspilningen.

Der vises følgende statuslinje og menulinje.



2 Tryk på til markøren når det element, du vil bruge.

3 Tryk på

- Tryk én gang på ^{OnScreen} **1**, så menulinjen forsvinder.
- Når den er stoppet, vil nogle funktioner muligvis ikke fungere.
- Statuslinjen vises ikke under afspilning af cinemascope (letterbox) **DVD-VIDEO**. Funktioner kan indstilles i denne tilstand, men hvis du får brug for at få vist statuslinjen, skal du trykke på ^{Wide Normal} **3** for at få billedformatet til at vende tilbage til det normale. Tryk på ^{Wide Normal} **3** for at vinde tilbage til det tidligere billedformat.

Funktionsliste for menulinjen

	Vælg gentagelsestilstanden. side 28, 29
	Indstil et tidsbaseret startpunkt. side 26
	Kun DVD-VIDEO . Vælg det kapitelnummer, du vil afspille, med de numeriske knapper under afspilningen. Når knappen til valg af funktion/tal står i [123]-position, skal du indtaste nummeret på den følgende måde. Eksempel: 5: 5 10: 1 → 0 20: 2 → 0 Hvis du laver en fejl, skal du indtaste det korrekte nummer igen. Tryk på
	Vælg lydsproget/typen. side 32
	Vælg for at ændre visningen af undertekster. side 33
	Vælg vinklen. side 33

Indstillinger for automatisk standby, godnat-timer (dvaletimer)

DVD-VIDEO

VIDEO-CD

SVCD

LYD-CD

MP3/WMA

JPEG

EKST. VIDEO

Knappen skal stå på [Function] (funktion), før betjeningsmetoderne kan anvendes

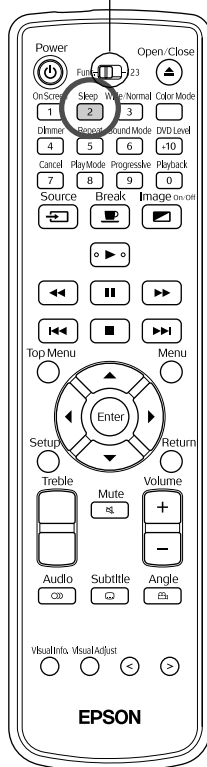

Automatisk standby: Når afspilningen er afsluttet eller stoppet, eller hvis der ikke er udført en handling or i ca. 3 minutter, slukkes der automatisk for strømmen.

Dvaletimer: Når det indstillede tidsrum er forløbet, slukkes der automatisk for strømmen. Du kan forhindre, at der bruges unødvendig strøm, hvis du falder i søvn under en film.

Du kan ikke bruge automatisk standby og dvaletimer på samme tid.

Tryk på 

- Hver gang, du trykker på , ændrer displayet sig som beskrevet nedenfor. Tryk flere gange, indtil det ønskede element vises.

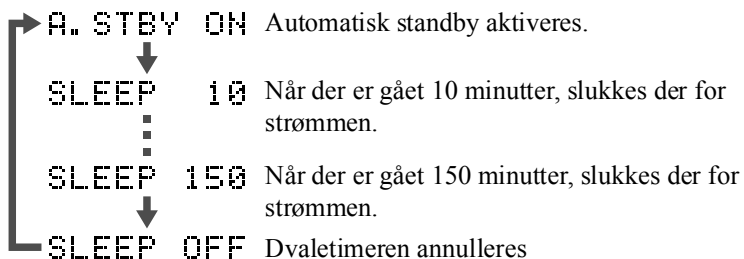

- Hvis du vælger noget andet end "A.STBY ON", annulleres dvaletimeren.

Indstilling af automatisk standby

"A.STBY" blinker i ca. 20 sekunder, inden der slukkes for strømmen.

Ændring af dvaletimeren

Tryk flere gange på , og vælg det nye klokkeslæt.

Kontrol af dvaletimerindstillingen

Når du har indstillet dvaletimeren og trykker én gang på , vises det indstillede tidspunkt i displayvinduet.

Annullering af dvaletimeren

Gør et af følgende.

Tryk på .

Tryk flere gange på , indtil "SLEEP OFF" vises i displayvinduet.



Tip:

- Dvaletimerindstillinger huskes ikke. Hvis der slukkes for strømmen, annulleres dvaletimeren.
- I ekstern videotilstand slukkes der automatisk for videoen, hvis der ikke er noget indgangssignal, og der ikke foretages nogen handlinger i 30 minutter. Denne funktion udføres uanset dvaletimerindstillingerne.
- Automatisk standby kan ikke bruges i ekstern videotilstand.
- Automatisk standby fungerer ikke sammen med diske, der vender tilbage til menuen, når afspilningen er gennemført.

For bedre billedkvalitet (Progressive-tilstand)

DVD-
VIDEO

Knappen skal stå på [Function] (funktion), før betjeningsmetoderne kan anvendes

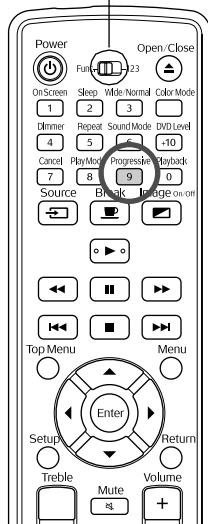

Du kan få klarere billeder ved at aktivere Progressive-tilstand.

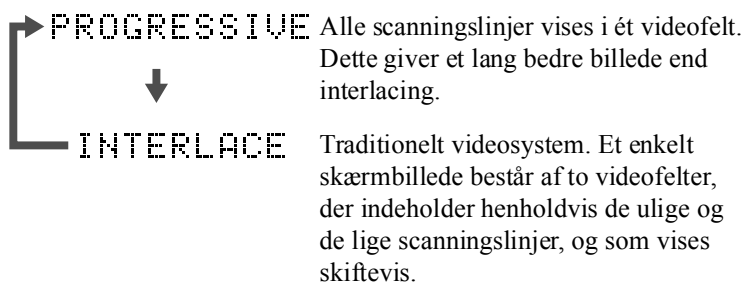

Når afspilningen er stoppet, eller når der ikke er nogen disk i diskskuffen, skal der trykkes på  .

Hver gang, du trykker på , ændres displayet på den følgende måde. Tryk indstil "PROGRESSIVE" vises.



Skuffelås

Du kan låse diskskuffen, så små børn ikke kan gøre noget med den. Disklåsen giver dig mulighed for at låse skuffen, når der er indsat en disk.

Mens strømmen er tændt ( lyser grønt), skal du trykke længe på  på hovedenheden og derefter trykke på .

- "LOCKED" vises i displayvinduet på hovedenheden, og diskskuffen låses.
- Brug den samme fremgangsmåde, hvis du vil annullere disklåsen. "UNLOCKED" vises i displayvinduet på hovedenheden, og diskskuffen låses op.

Sådan bliver du fremvisningsekspert

Tilslutning til andet videoudstyr

Ud over den indbyggede DVD-afspiller kan denne enhed fremvise billeder ved tilslutning til de følgende typer udstyr via en videoudgangsport.

- Videoptagere
- Spillekonsoller
- Videokameraer og så videre

Hvis det videoudstyr, du tilslutter, overholder både S-videoformatet og composite-videoformatet, kan du opnå en bedre billedkvalitet ved at etablere tilslutningen via S-Video.

Composite video-formatet omtales også blot som "videooutput".

Tip: Hvis det udstyr, du tilslutter, har en unik stikform, skal du etablere tilslutningen ved hjælp af det kabel, der fulgte med dit udstyr, eller et valgfrit kabel.

Pas på:

- Sluk det tilsluttede udstyr. Der kan opstå skader, hvis du forsøger at etablere tilslutningen, mens der er tændt for strømmen.
- Forsøg ikke at tvinge et kabelstik ind i en port med en anden form. Dette kan beskadige enheden eller udstyret.
- Luk interfacedækslet, når du ikke tilslutter eksternt videoudstyr.

Composite videoformat

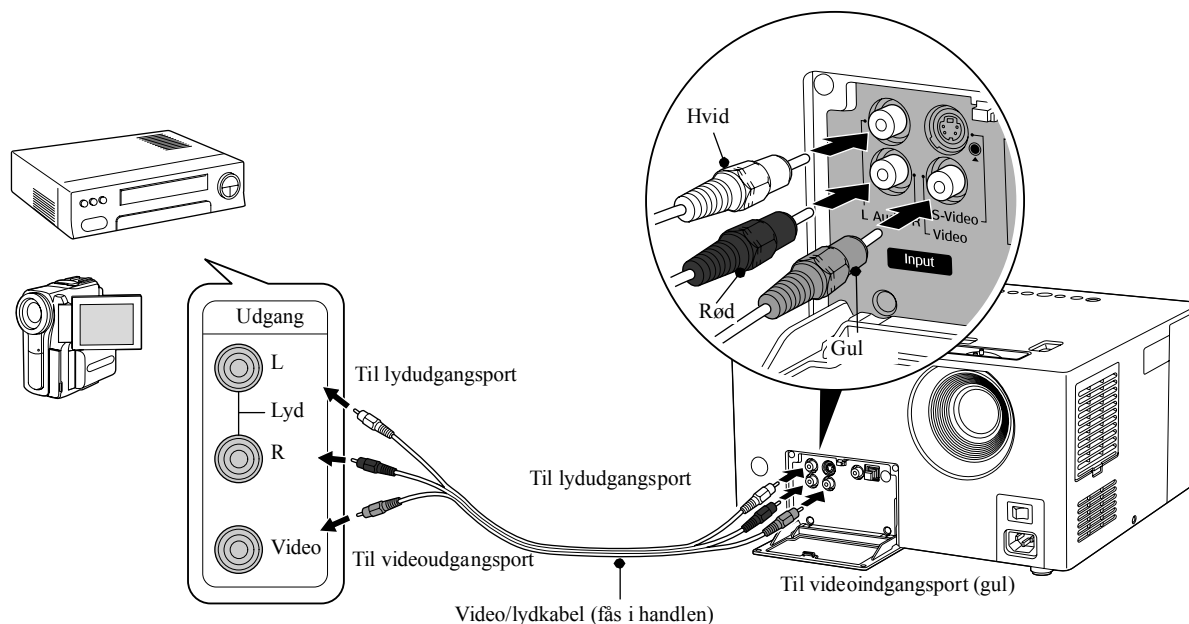

S-videoformat

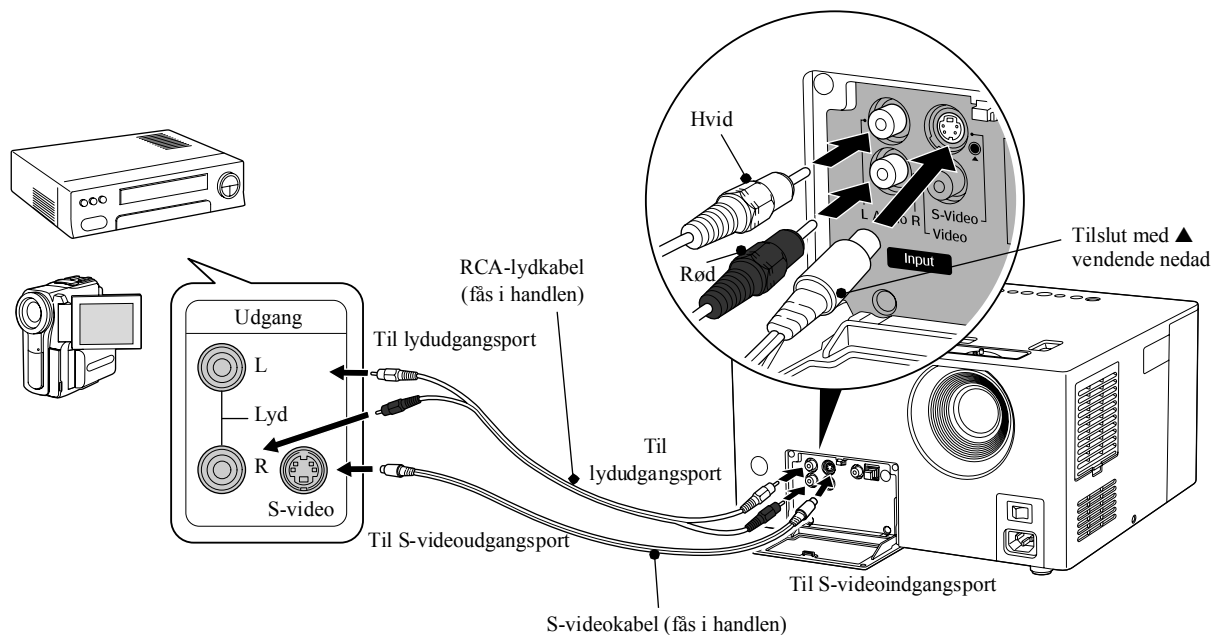

Fremvisning af billeder fra eksternt videoudstyr

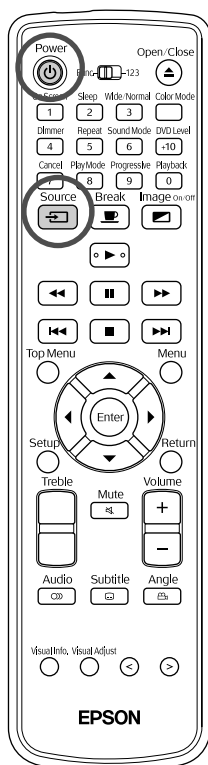

1 Fjern objektivdækslet, hvis det er sat på.

2 Tænd for strømmen, tænd hovedenheden, og tryk derefter på .

3 Tryk på  "VIDEO" vises i displayvinduet, og denne enhed skifter til eksternt videotilstand.

4 Tænd for strømmen til det tilsluttede videoudstyr, og start derefter afspilningen.

Hvis lampen var slukket, tændes den.













Efter et øjeblik fremvises billedet.

Sådan vender du tilbage til den indbyggede standard-DVD-afspiller

Tryk på  "DVD/CD" vises i displayvinduet, og denne enhed skifter tilbage til DVD-tilstand.

Funktioner, der er tilgængelige i eksternt videotilstand

De følgende funktioner er tilgængelige i eksternt videotilstand.#####-)

- Farvetilstand  side 19
- Lydtilstand  side 41
- Billede Til/Fra  side 23
- Lydstyrke  side 15
- Valgknap  side 48, 50
- Bred/Normal  side 55
- DVD-niveau  side 42
- Justering af høje toner  side 41
- Information  side 50
- Dvale  side 35
- Afbryd  side 19
- Lydløs  side 19
- Billedkvalitet  side 48

Sådan bliver du lydekspert

Lytning med hovedtelefoner

⚠ Pas på:

- Når du lytter med hovedtelefoner, skal du sørge for, at lydstyrken ikke er for høj. Din hørelse kan blive beskadiget, hvis du lytter ved høj lydstyrke gennem længere tid.
- Pas på ikke indstille lydstyrken for højt fra starten. Der kan opstå en pludselig, høj lyd, som kan beskadige hovedtelefonerne eller din hørelse. Af sikkerhedshensyn bør du skrue ned for lyden, inden du slukker dette apparat. Du kan så gradvist skrue op for lyden, når du har tændt igen.

Tilslutning af hovedtelefoner, der kan fås i handlen.

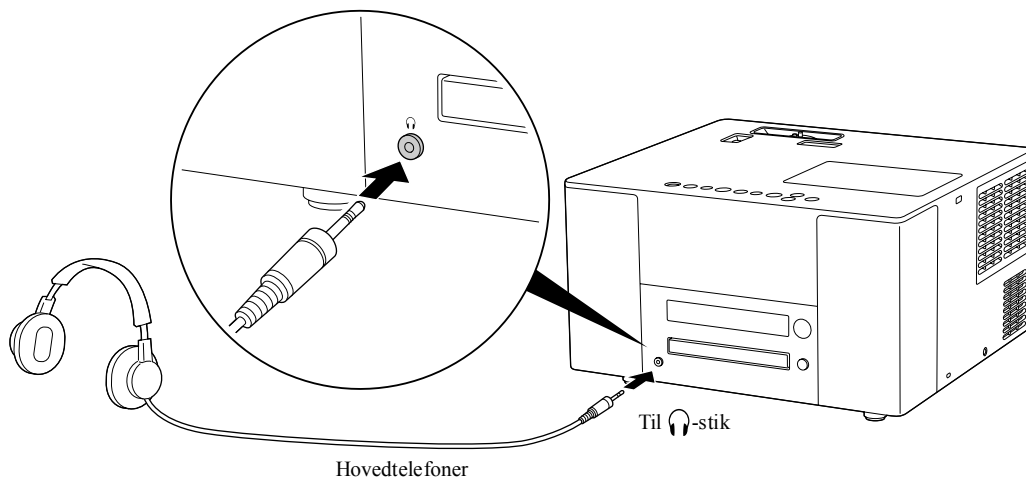

💡 Tip: Når du har tilsluttet hovedtelefonerne til hovedtelefonstikket, kommer der ikke lyd fra højttalerne. Når de er tilsluttet en subwoofer, kommer der heller ikke længere lyd fra subwooferen.

Tilslutning til lydudstyr med en optisk digital indgang

Du kan tilslutte apparatet AV-forstærkere og udstyr, der kan oprette digitale optagelser (MD-optagere og så videre), når de er udstyret med en digital lydindgangsport. Til tilslutningen skal du bruge et optisk digitalt lyd-kabel, der kan fås i handelen.

Når du tilslutter kablet, skal du fjerne dækslet, tilpasse formen og indsætte stikket, så det sidder godt fast.

Brug hættchen, når porten ikke bruges, så der ikke kommer støv ind i porten.

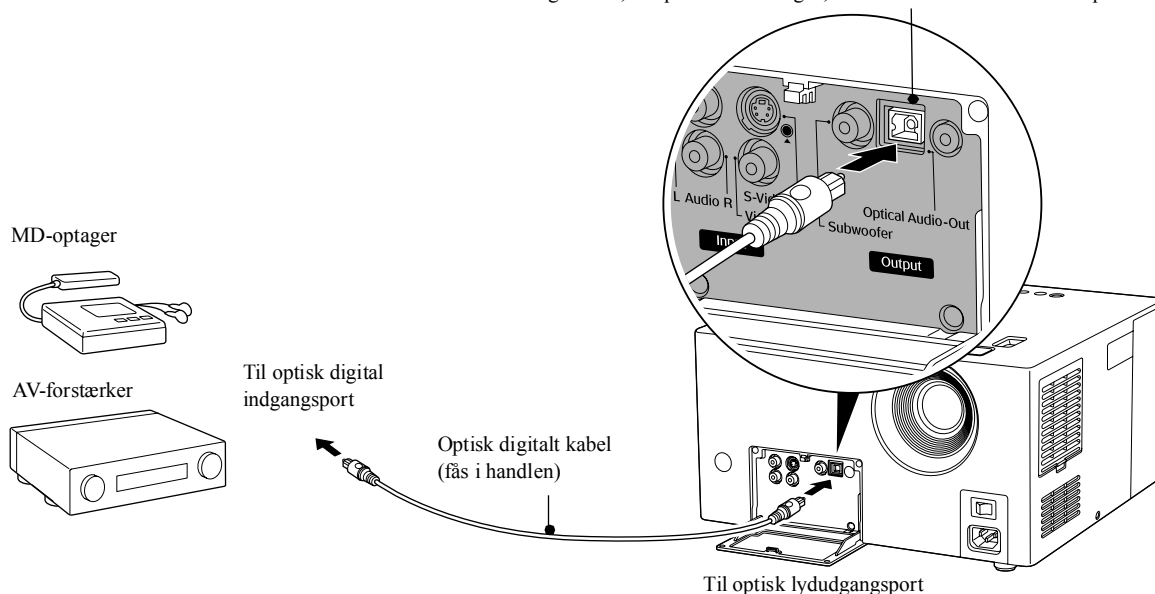

- Tip:**
- Det signal, der udsendes fra den optiske lydudgangsport, ændres med indstillingen "DIGITAL AUDIO OUTPUT" (digital lydudgang) i indstillingsmenuen. Yderligere oplysninger om signaler: [☛ side 46](#)
 - Indstillingsmenuen "D RANGE COMPRESSION" (kompression af lyd område) er ugyldig ved tilslutning til en forstærker med en indbygget Dolby Digital-dekoder. [☛ side 45](#)

Tilslutning af en subwoofer

Du kan få en rigere og kraftigere bas ved at tilslutte en subwoofer (ekstraudstyr).

Vejledning til tilslutning og anvendelse finder du i den "Brugervejledning", der følger med subwooferen.

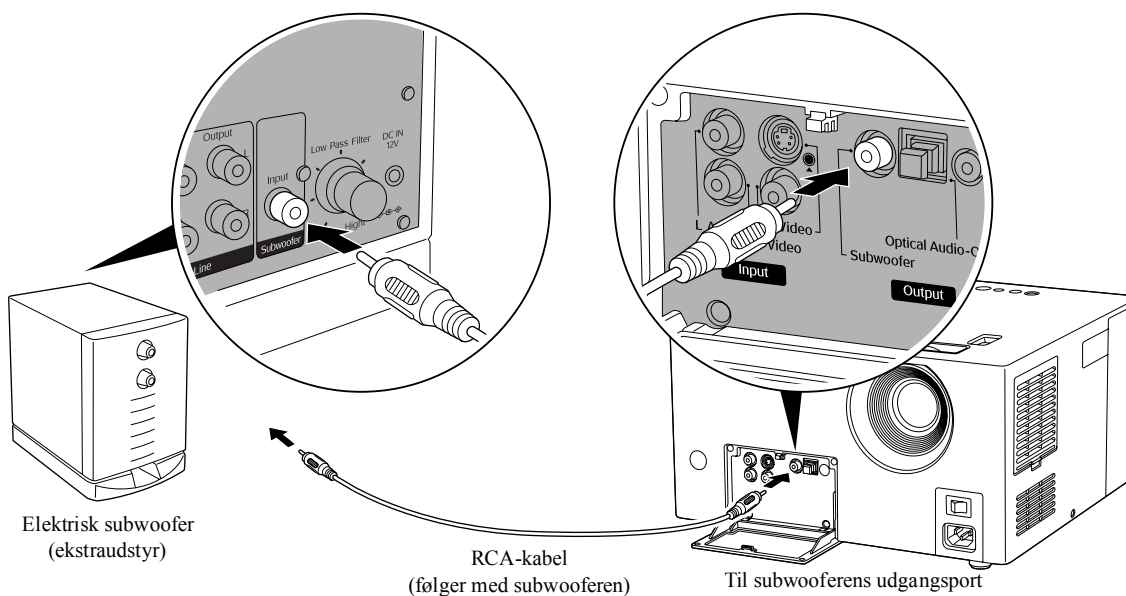

Valg af lydtilstand

Knappen skal stå på [Function] (funktion), for betjeningsmetoderne kan anvendes

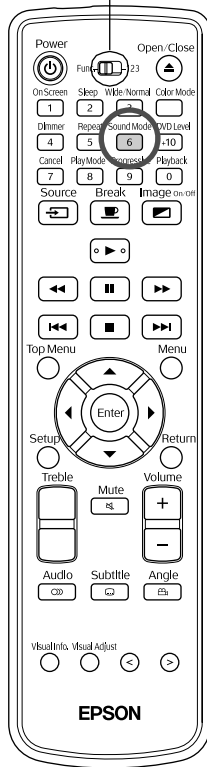

Du kan opnå en bredere og mere naturlig lyd fra denne enheds højttalere fra ved at aktivere den originale JVC-lydsystemfunktion.

Tryk på ^{Sound Mode}

Hver gang, du trykker på ^{Sound Mode}, ændrer displayet sig som beskrevet nedenfor. Tryk flere gange på ^{Sound Mode}, indtil det ønskede tilstandsnavn vises.

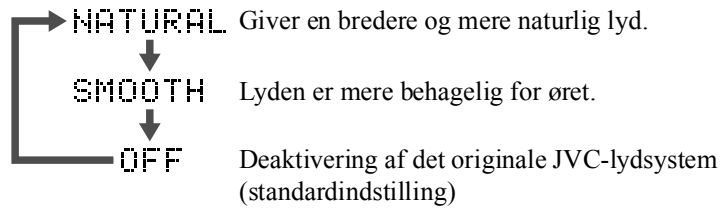

Om det originale JVC-lydsystem

De bølger, der genereres, når en person slapper af, kaldes for alfabølger. Det originale JVC-lydsystem er den bølgefrequensfluktuationen, der gives til den nødvendige variation mellem venstre- og højresignalerne i et lydkredsløb (de indirekte lyde mellem H-V). Dette kaldes for LFO-modulering. Hensigten er at korrigere lydsignalet, så det kommer til at ligge bekvemt inden for dette middelområde for på den måde at frembringe en naturlig lyd, som får dig til at slappe af ved blot at lytte til den.

Avancerede
betjeningsmetoder

Justering af høje toner

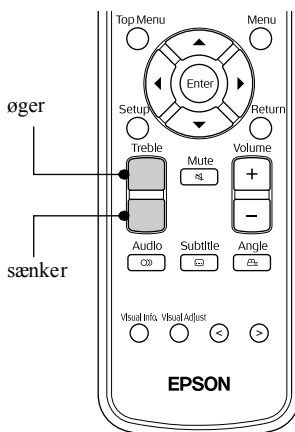

Juster lydstyrken for høje toner.

Kan anvendes, når der udsendes lyd fra eksternt videoudstyr.

Justering af lydafspilningsniveauet

DVD-VIDEO

Knappen skal stå på [Function] (funktion), før betjeningsmetoderne kan anvendes

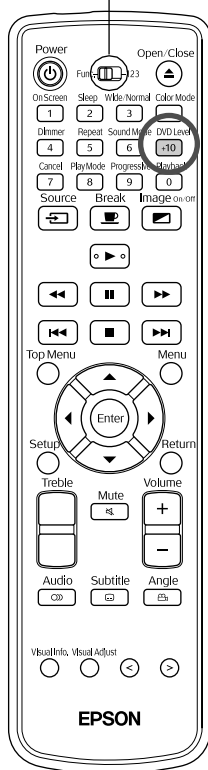

DVD-videos lyd kan være optaget ved et niveau (en lydstyrke), der er lavere end for andre typer diske. Enhedens standardindstilling registrerer dette og afspiller DVD'er ved en højere lydstyrke. Foretag de følgende indstillinger, hvis denne forskel generer dig.

Tryk på ^{DVD Level} **+10** under afspilningen.

Hver gang, du trykker på ^{DVD Level} **+10**, ændrer displayet sig som beskrevet nedenfor. Når du lytter til den lyd, der afspilles, skal du trykke flere gange, indtil den ønskede indstilling vises.

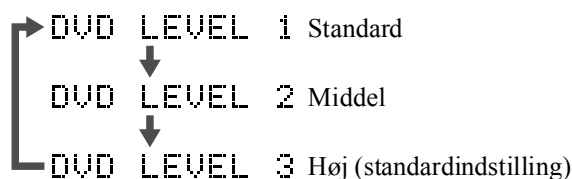

- Tip:**
- Indstillingen er kun i brug, når der afspilles **DVD-VIDEO**. Selv hvis denne indstilling ændres, ændres udgangsniveauet fra den optiske lydudgangsport.
 - Denne handling kan også udføres, når afspilningen er stoppet eller midlertidigt afbrudt.

Justering af lydindgangsniveauet for eksternt lydudstyr

EKST. VIDEO

Knappen skal stå på [Function] (funktion), før betjeningsmetoderne kan anvendes

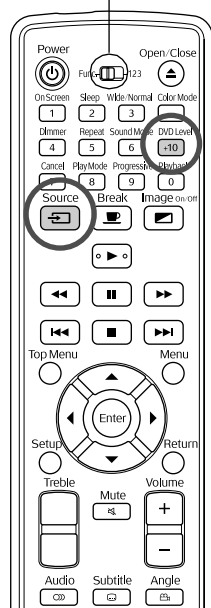

Du kan justere justere lydindgangsniveauet for udstyr, der er tilsluttet lydporten.

1 Tryk på ^{Source} **[Source]**, og skift til den eksterne videotilstand.



2 Tryk på ^{DVD Level} **+10**, og hold den nede i ca. 2 sekunder.

Hver gang, du trykker på ^{DVD Level} **+10** og holder den nede, ændres displayet på den følgende måde.

LEVEL 1 Til normal brug (standardindstilling)



LEVEL 2 Brug denne indstilling, hvis indgangsniveauet fra eksternt udstyr er for lavt, og det er svært at høre lyden.

Indstillinger og justeringer

Betjening og funktioner for menuen Indstillinger

Projektorens indstillinger kan justeres, så de passer nøjagtigt til de forhold, den anvendes under.

Brug af indstillingsmenuen

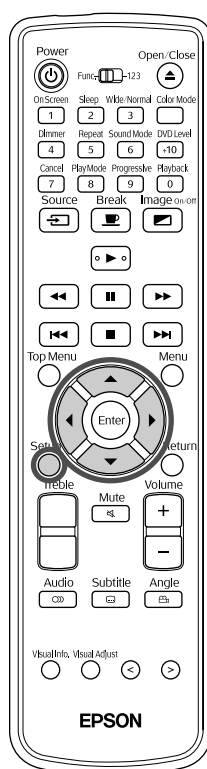



Du kan vælge dit sprog på listen "ON SCREEN LANGUAGE" (skærmsprog).

- 1 Når afspilningen er stoppet, eller når der ikke er nogen disk i diskscuffen, skal der trykkes på .

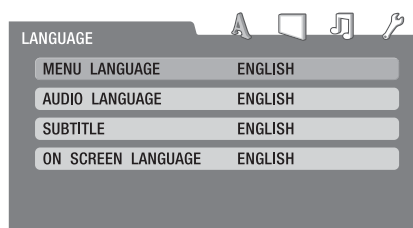
Følgende menu for indstillingerne vises.



- 2 Når du trykker på  , rykker markøren over på ikonerne i øverste højre hjørne, hvorfra der kan vælges menugruppe.

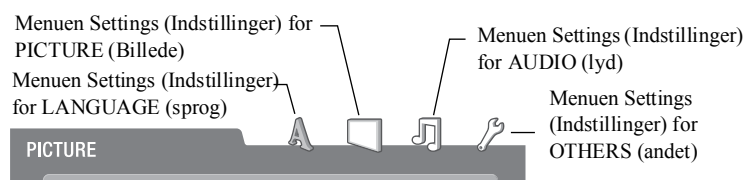

- 3 Tryk på  , og vælg det punkt, der skal indstilles.

4 Når du trykker på , vises indholdet af indstillingerne på en pull-down-menu.

5 Tryk på  , og vælg et punkt, og tryk så på .

Når du er inde i en menu for indstillinger, kan du gå tilbage til forrige tilstand i ét trin ved at

Tryk på .

Liste over indstillingsmenuer

Fed skrift er standardindstilling.

Indstillingsmenu for LANGUAGE (sprog)

Indstillingspunkt	Indstillingernes indhold
MENU LANGUAGE (sprog for menu) Vælg sprog til menuen Dvd-video.	Der henvises til "Language code list" (sprogkodelisten) over "AA"-koder og andre sprogkoder.
AUDIO LANGUAGE (sprog for lyd) Vælg sprog til dvd-video-lydsporet.	 side 46 Disse indstillinger bliver tilgængelige, når indstillingerne er optaget på selve disken. Hvis indstillinger ikke er optaget på selve disken, bliver indstillingernes indhold tilgængeligt. Hvis det valgte sprog ikke er optaget på disken, anvendes standardsproget for pågældende disk.
SUBTITLE (undertekster) Vælg sprog til dvd-videoens undertekster.	
ON SCREEN LANGUAGE (sprog på skærmen) Vælg sprog til visning af menuerne (Settings (Indstillinger), Picture Quality (Billedkvalitet), Information).	ENGELSK FRANSK TYSK SPANSK

Indstillingsmenu for PICTURE (Billede)

Indstillingspunkt	Indstillingernes indhold
PICTURE SOURCE (Billedkilde)	AUTO: Billedkilden (video/film) fastlægges automatisk. FILM: Egnede til film eller videobilleder optaget ved hjælp af "progressiv scanning". VIDEO: Egnede til videobilleder.
SCREEN SAVER (pauseskærm) Vælg, om det viste skærbillede skal tones ud eller blive stående, når et stillbillede har været vist i ca. fem minutter, uden at der er udført nogen handling.	ON (AKTIVERET) Toner ud. OFF (DEAKTIVERET) Toner ikke ud.
FILE TYPE Vælg det format, der skal afspilles i, når der sættes en disk med både MP3/WMA- og JPEG-filer i apparatet.	AUDIO (LYD): Afspiller kun MP3/WMA-filer. STILL PICTURE (STILLBILLEDE): Afspiller kun JPEG-filer. Når du har ændret denne indstilling, skal diskskuffen åbnes og lukkes, eller der skal slukkes og tændes for strømmen igen. Derefter træder ændringen i kraft.

Indstillingsmenu for AUDIO (lyd)

Indstillingspunkt	Indstillingernes indhold
DIGITAL AUDIO OUTPUT (digital lydudgang) Vælg udgangssignal alt efter hvilket udstyr, der er sluttet til udgangsporten for optisk lyd. Mere detaljerede oplysninger om signaler:  side 46	PCM ONLY (KUN FOR PCM): Bruges ved tilslutning til udstyr, der kun passer til lineær PCM. DOLBY DIGITAL/PCM: Bruges ved tilslutning til en Dolby Digital-dekoder, eller ved tilslutning til udstyr, der bruger denne funktion. STREAM/PCM: Bruges ved tilslutning til en DTS/Dolby Digital-dekoder, eller ved tilslutning til udstyr, der bruger disse funktioner.
DOWN MIX Skifter signalet fra udgangsporten til optisk lyd mellem "DIGITAL AUDIO OUTPUT (DIGITAL LYDUDGANG)" and "PCM ONLY (KUN PCM)". Lydsignalet fra den indbyggede højttaler og stikket til hovedtelefoner ændres også.	DOLBY SURROUND: Bruges ved tilslutning til udstyr med indbygget Dolby Pro-Logic-dekoder. STEREO: Bruges ved tilslutning til standardudstyr.
D. RANGE COMPRESSION (kompression af lyd område) Udligner variationerne i den måde, vi hører kraftige og svage lyde på ved afspilning med lav lydstyrke. Kun tilgængelig for dvd-videoer optaget i Dolby Digital.	AUTO: D. Kompression af lyd område udføres automatisk. ON (AKTIVERET) D. Kompression af lyd område er aktiveret konstant.

Indstillingsmenu for OTHERS (øvrigt)

Indstillingspunkt	Indstillingernes indhold
RESUME: Vælg, hvorvidt genafspilningsfunktionen skal anvendes, når du starter afspilningen igen efter at have stoppet den.	ON (AKTIVERET) Aktiverer genafspilningsfunktionen. OFF (DEAKTIVERET) Afspilningen starter fra begyndelsen.
ON SCREEN GUIDE (Skærmvejledning) Vælg, hvorvidt skærmvejledningen skal vises.	ON (AKTIVERET) Viser. OFF (DEAKTIVERET) Viser ikke.
PARENTAL LOCK (børnesikring) Indstiller en form for børnesikring, der klipper scener uegnet for børn fra i en dvd-video og erstatter dem med andre scener.	COUNTRY CODE (LANDEKODE): Under normale omstændigheder skal der vælges DK.  side 47 SET LEVEL (NIVEAUINDSTILLING): Jo mindre tallet er, jo større er begrænsningen. Når der vælges "NONE (INGEN)", sættes der ingen begrænsninger. PASSWORD (ADGANGSKODE) *: Sørg for, at du indstiller adgangskoden. Den firecifrede adgangskode indstilles ved hjælp af talknapperne på fjernbetjeningen (1-9,0). Den adgangskode, du indstiller her, indlæses ved afspilning eller næste gang, du ændrer på indstillingerne. Hvis du skulle have glemt din adgangskode, skal du indtaste 8888. EXIT (afslut): Gå ud af indstillingerne til børnesikring.

* Indstillingsmenuen lukker automatisk, hvis der indtastes en forkert adgangskode 3 gange.

Sprogkodeliste

Kode	Sprog	Kode	Sprog	Kode	Sprog	Kode	Sprog
AA	Afar	GD	Gælisk, Skotsk	MK	Makedonisk	SN	Shona
AB	Abkhaziansk	GL	Galicisk	ML	Malayalam	SO	Somalisk
AF	Afrikaans	GN	Guarani	MN	Mongolsk	SQ	Albansk
AM	Amharisk	GU	Gujarati	MO	Moldavisk	SR	Serbisk
AR	Arabisk	HA	Hausa	MR	Marathi	SS	Siswati
AS	Assamesisk	HI	Hindi	MS	Malaysisk (MAY)	ST	Sydlig Sotho (Sesotho)
AY	Aymara	HR	Kroatisk	MT	Maltesisk	SU	Sundanesisisk
AZ	Azerbajjansk	HU	Ungarsk	MY	Burnesisk	SV	Svensk
BA	Bashkir	HY	Armensk	NA	Nauru	SW	Swahili
BE	Byelorussisk	IA	Interlingua	NE	Nepalesisk	TA	Tamilsk
BG	Bulgarsk	IE	Interlingue	NL	Hollandsk	TE	Telugu
BH	Bihari	IK	Inupiak	NO	Norsk	TG	Tajik
BI	Bislama	IN	Indonesisk	OC	Occitan	TH	Thai
BN	Bengalsk (Bangla)	IS	Islandsk	OM	Oromo (Afan, Galla)	TI	Tigrinya
BO	Tibetansk	IW	Hebraisk	OR	Oriya	TK	Turkmenisk
BR	Bretonsk	JI	Jiddisch	PA	Panjabi (Punjabi)	TL	Tagalog
CA	Catalansk	JW	Javanesisisk	PL	Polsk	TN	Setswana
CO	Korsikansk	KA	Georgisk	PS	Pushto (Pashto)	TO	Tonga
CS	Tjekkisk	KK	Kazakh	PT	Portugisisk	TR	Tyrkisk
CY	Walisisk	KL	Grønlandsk	QU	Quechua	TS	Tsonga
DA	Dansk	KM	Cambodiansk	RM	Rhaeto-Romansk	TT	Tatar
DZ	Bhutani	KN	Kannada	RN	Kirundi (Rundi)	TW	Twi
EL	Græsk	KO	Koreansk (KOR)	RO	Rumænsk	UK	Ukrainisk
EO	Esperanto	KS	Kashmirsk	RU	Russisk	UR	Urdu
ET	Estisk	KU	Kurdisk	RW	Kinyarwanda	UZ	Uzbekisk
EU	Baskisk	KY	Kirghisisk	SA	Sanskrit	VI	Vietnamesisk
FA	Persisk (Farsi)	LA	Latin	SD	Sindhi	VO	Volaptik
FI	Finsk	LN	Lingala	SG	Sango	WO	Wolof
FJ	Fiji	LO	Laotisk (Lao)	SH	Serbo-kroatisk (Romansk)	XH	Xhosa
FO	Færøsk	LT	Lithauisk	SI	Singhalesisk	YO	Yoruba
FY	Frisisk	LV	Lettisk	SK	Slovakisk	ZU	Zulu
GA	Irsk	MG	Malagasy	SL	Slovensk		
		MI	Maori	SM	Samoansk		

Indstillinger og udgangssignaler for "DIGITAL AUDIO OUTPUT" (digital lydudgang)

Afspilning af disk	Indstillinger for "DIGITAL AUDIO OUTPUT" (digital lydudgang)		
	Stream/PCM	Dolby Digital/PCM	PCM-Only
48 kHz, 16/20/24 bit Lineær PCM dvd-video 96 kHz lineær PCM dvd-video	48 kHz, 16 bit stereo lineær PCM		
DTS dvd-video	DTS bit stream	48 kHz, 16 bit stereo lineær PCM	
Dolby digital dvd-video	Dolby digital bitstrøm		48 kHz, 16 bit stereo lineær PCM
Audio-cd Video-cd SVCD	44.1 kHz, 16 bit stereo lineær PCM/48 kHz, 16 bit lineær PCM		
DTS Audio-cd	DTS-bitstrøm	44.1 kHz, 16-bit stereo lineær PCM	
MP3/WMA-disk	32/44,1/48 KHz, 16-bit lineær PCM		

Liste over landekoder (områdekoder)

AD	Andorra	ET	Etiopien	LC	Saint Lucia	SD	Sudan
AE	De Forenede Arabiske Emirater	FI	Finland	LI	Liechtenstein	SE	Sverige
AF	Afghanistan	FJ	Fiji	LK	Sri Lanka	SG	Singapore
AG	Antigua og Barbuda	FK	Falklandsøerne (Malvinerne)	LR	Liberia	SH	Sankt Helena
AI	Anguilla		Mikronesien	LS	Lesotho	SI	Slovenien
AL	Albanien	FM	(Mikronesiens Forenede Stater)	LT	Litauen	SJ	Svalbard og Jan Mayen
AM	Armenien	FO	Færøerne	LU	Luxembourg	SK	Slovakiet
AN	Hollandske Antiller	FR	Frankrig	LV	Letland	SL	Sierra Leone
AO	Angola	FX	Frankrig, Metropolitan	LY	Libyen	SM	San Marino
AQ	Antarktis	GA	Gabon	MA	Marokko	SN	Senegal
AR	Argentina	GB	Storbritannien	MC	Monaco	SO	Somalia
AS	Amerikansk Samoa	GD	Grenada	MD	Moldova	SR	Surinam
AT	Østrig	GE	Georgien	MG	Madagaskar	ST	São Tomé og Príncipe
AU	Australien	GF	Fransk Guiana	MH	Marshalløerne	SV	El Salvador
AW	Aruba	GH	Ghana	ML	Mali	SY	Syrien
AZ	Azerbajdsjan	GI	Gibraltar	MM	Myanmar	SZ	Swaziland
BA	Bosnien-Hercegovina	GL	Grønland	MN	Mongoliet	TC	Turks- og Caicos-øerne
BB	Barbados	GM	Gambia	MO	Macao	TD	Tchad
BD	Bangladesh	GN	Guinea	MP	Nordlige Marianere	TF	Franske Sydlige Territorier
BE	Belgien	GP	Guadeloupe	MQ	Martinique	TG	Togo
BF	Burkina Faso	GQ	Ækvatorialguinea	MR	Mauretania	TH	Thailand
BG	Bulgarien	GR	Grækenland	MS	Montserrat	TJ	Tadsjikistan
BH	Bahrain	GS	Syd-Georgien og Sydlige Sandwich-øer	MT	Malta	TK	Tokelau
BI	Burundi	GT	Guatemala	MU	Mauritius	TM	Turkmenistan
BJ	Benin	GU	Guam	MV	Maldiveerne	TN	Tunesien
BM	Bermuda	GW	Guinea-Bissau	MW	Malawi	TO	Tonga
BN	Brunei Darussalam	GY	Guyana	MX	Mexico	TP	Øst-Timor
BO	Bolivia	HK	Hong Kong	MY	Malaysia	TR	Tyrkiet
BR	Brasilien	HM	Heard- og McDonald-øerne	MZ	Mozambique	TT	Trinidad og Tobago
BS	Bahamas	HN	Honduras	NA	Namibia	TV	Tuvalu
BT	Bhutan	HR	Kroatien	NC	New Caledonia	TW	Taiwan
BV	Bouvet-øen	HT	Haiti	NE	Niger	TZ	Tanzania
BW	Botswana	HU	Ungarn	NF	Norfolk-øen	UA	Ukraine
BY	Belarus	ID	Indonesien	NG	Nigeria	UG	Uganda
BZ	Belize	IE	Irland	NI	Nicaragua	UM	Forenede Staters Mindre Perifere Øer
CA	Canada	IL	Israel	NL	Holland	US	USA
CC	Kokos-øerne (Keeling-øerne)	IN	Indien	NO	Norge	UY	Uruguay
CF	Den Centralafrikanske Republik	IO	British Indian Ocean Territory	NP	Nepal	UZ	Usbekistan
CG	Congo (Republikken Congo)	IQ	Irak	NR	Nauru	UZ	Usbekistan
CH	Schweiz	IR	Iran	NZ	Niue	VA	Vatikanstaden (Pavestolen)
CI	Côte d'Ivoire	IS	Island	OM	Oman	VC	Saint Vincent og Grenadinerne
CK	Cook-øerne	IT	Italien	PA	Panama	VE	Venezuela
CL	Chile	JM	Jamaica	PE	Peru	VG	Jomfruøerne (Britiske)
CM	Cameroon	JO	Jordan	PF	Fransk Polynesien	VI	Jomfruøerne (USA)
CN	Kina	JP	Japan	PG	Papua Ny Guinea	VN	Vietnam
CO	Colombia	KE	Kenya	PH	Filippinerne	VU	Vanuatu
CR	Costa Rica	KG	Kirgisistan	PK	Pakistan	WF	Wallis- og Futuna-øerne
CU	Cuba	KH	Cambodia	PL	Polen	WS	Samoa
CV	Kap Verde	KI	Kiribati	PM	Sankt Pierre og Miquelon	YE	Yemen
CX	Juleøen	KM	Comorerne	PN	Pitcairn	YT	Mayotte
CY	Cypern	KN	Sankt Kitts og Nevis	PR	Puerto Rico	YU	Jugoslavien
CZ	Tjekkiet	KP	Nordkorea	PW	Palau	ZA	Sydafrika
DE	Tyskland	KR	Sydkorea	PY	Paraguay	ZM	Zambia
DJ	Djibouti	KW	Kuwait	QA	Qatar	ZR	Zaire (Den Demokratiske Republik Congo)
DK	Danmark	KY	Cayman-øerne	RE	Réunion	ZW	Zimbabwe
DM	Dominica	KZ	Kasakhstan	RO	Rumænien		
DO	Den Dominikanske Republik	LA	Laos	RU	Russiske Føderation		
DZ	Algeriet	LB	Libanon	RW	Rwanda		
EC	Ecuador			SA	Saudi-Arabien		
EE	Estland			SB	Solomon-øerne		
EG	Egypten			SC	Seychellerne		
EH	Vest-Sahara						
ER	Eritrea						
ES	Spanien						

Betjening og funktioner i menuen Picture Quality (Billedkvalitet)

Du kan justere lysstyrke, kontrast og andre værdier for det viste billede.

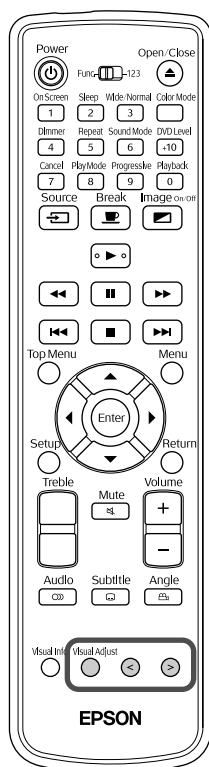

Brug af menuen Picture Quality (Billedkvalitet)





1 Tryk på ^{Visual Adjust}  under fremvisningen.

Følgende menu for indstillingerne vises:



2 Menupunktet ændres som vist herunder, hver gang du trykker på ^{Visual Adjust} . Bliv ved med at trykke på ^{Visual Adjust} , indtil de punkt, du vil ændre, bliver vist.

Lysstyrke → Kontrast → Farvemætning → Tone → Skarphed →
Keystone → Afslut menuen Picture Quality (Billedkvalitet)

3 Tryk på   for at udføre dine justeringer.

4 Når denne tilstand ikke bliver ændret gennem længere tid, lukker justeringsfunktionen, og menuen Picture Quality (Billedkvalitet) forsvinder.

- Når du har udført justeringen, skal du trykke på ^{Visual Adjust} , lukker justeringsfunktionen, og menuen Picture Quality (Billedkvalitet) forsvinder.

Når du er inde i en menu for indstillinger, kan du gå tilbage til forrige indstilling ved at

Tryk på ^{Cancel} 

Liste over menuen Picture Quality (Billedkvalitet)

Indstillingspunkt	Indstillingernes indhold
Brightness (Lysstyrke)	Justerer billedets lysstyrke.
Contrast (Kontrast)	Justerer forskellen mellem lyse og mørke områder i billeder.
Color Saturation (Farvemætning)	Justerer billedernes farvemætning.
Tint (Farvetone)	Vises kun med NTSC-indgangssignal. Justerer billedets farvetone.
Sharpness (Skarphed)	Justerer billedets skarphed.
Keystone	Hvis skærmen ikke står lodret, forvrænges det viste billede i keystone-facon. Keystone-forvrængning kan rettes på følgende måde: 

Betjening og funktioner for menuen Information

Du kan indstille "Information" til at kontrollere apparatets status, samt "Video Signal" (Videosignal), "High Altitude Mode" (Højdetilstand) og "Lamp-Hours Reset" (Nulstil lampetimer).

Brug af menuen Information

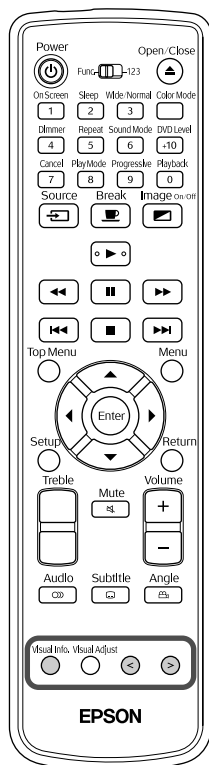



1 Tryk på  under fremvisningen.



Følgende information vises:

Information	
Lamp Hours	0H
Source	DVD/CD
Video Signal	Auto (-----)

[Visual Info.]>Next

2 Menupunktet ændres som vist herunder, hver gang du trykker på . Bliv ved med at trykke på , indtil det punkt, du vil bekræfte eller ændre, bliver vist.

Information → Video Signal (Videosignal) → High Altitude Mode (Højdetilstand) → Lamp-Hours Reset (Nulstil lampetimer) → Exit Information menu (Afslut menuen Information)

3 Tryk på   for at udføre dine justeringer.

4 Når denne tilstand ikke bliver ændret gennem længere tid, lukker justeringsfunktionen, og menuen Information forsvinder.

- Når du har udført justeringen, skal du trykke på . Så lukker justeringsfunktionen, og menuen Information forsvinder.

Når du er inde i en menu for indstillinger, kan du gå tilbage til forrige indstilling ved at

Tryk på 

Liste over menuen Information

Indstillingspunkt	Indstillingernes indhold
Information Viser den aktuelle status.	Lamp Hours (Lampetimer): Lampens samlede anvendelsestid. Der vises 0H for 0-10 timer. Viser i enheder på 1 time for 10 timer og derover. Displayets tekst skifter farve til gul, når det er på tide at udskifte lampen. Source (Kilde): Angiver, hvorvidt der vises standard-dvd-billeder eller billeder fra eksternt videoudstyr. Video Signal (Videosignal): Viser video-indgangssignalets format.
Video Signal (Videosignal)	Indstiller signalformatet for det videoudstyr, der er forbundet til inputporten for [Video] eller [S-Video]. Ved levering er dette format indstillet på "Auto", så videosignalet genkendes automatisk. Hvis der forekommer interferens i det viste billede, eller der ikke vises billeder, når du vælger "Auto", skal du vælge det passende signal manuelt.
High Altitude Mode (Højdetilstand)	Ved brug i områder, der ligger mere end 1500 m over havet, skal du vælge "ON" (Aktiveret).
Lamp-Hours Reset (Nulstil lampetimer)	Hvis lampen er blevet udskiftet, skal du sørge for at initialisere denne indstilling. Derved nulstilles lampens samlede driftstid.

Bilag



Troubleshooting (Fejlfinding)

Sådan læses statusindikatorerne

Du kan kontrollere apparatets status ved hjælp af indikatorerne på det øverste panel.



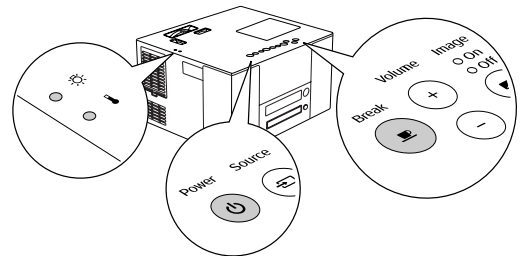

Find det pågældende signal i tabellen, og følg trinene for at udbedre problemet.

































* Hvis alle indikatorer er slukket, skal du tjekke, at ledningen er forbundet korrekt, og om afbryderknappen er aktiveret.



Hvis blinker skiftevis grønt/orange











Fejl

 : blinker skiftevis grønt/orange
 : tændt  : blinker  : slukket

<p>Rød  </p> <p>Rød  </p> <p> </p>	<p>Intern fejl</p> <p>Sluk for apparatet på afbryderknappen, og tænd så igen. Hvis indikatorstatus ikke ændres, når du har trykket på , og afbryderknappen er aktiveret</p>	<p>Tag ledningen ud af stikkontakten, og kontakt din forhandler.  side 65</p>
<p> </p> <p>Rød  </p> <p> </p>	<p>Ventilatorrelateret fejl/Sensorfejl</p>	<p>Tag ledningen ud af stikkontakten, og kontakt din forhandler.  side 65</p>
<p>Rød  </p> <p>Rød  </p> <p> </p>	<p>Høj temperatur-fejl (overophedning)</p> <p>Lampen slukkes automatisk, og fremvisningen stopper. Når apparatet har været i denne tilstand i ca. 40 sekunder og derefter skifter til standbytilstand, skal du kontrollere de to punkter på listen til højre. Hvis der er slukket for strømmen, skal du aktivere afbryderkontakten igen.</p>	<p> <ul style="list-style-type: none"> • Flyt projektoren mindst 20 cm væk fra væggen. • Rens luftfilteret.  side 56 <p>Hvis indikatorstatus ikke ændres, når du har trykket på , og afbryderknappen er aktiveret</p> </p>
<p>Rød  </p> <p> </p> <p> </p>	<p>Lampfejl/Lampen lyser ikke/Lampen slår fra/Lampedækslet er åbent</p> <p>Se efter, om lampen er gået i stykker.  side 58</p> <p>Lampen er ikke i stykker</p> <p>Lampen er i stykker</p>	<p>Sæt lampen i igen. Tænd så for projektoren på afbryderknappen, og tryk på .</p> <p>Hvis problemet ikke bliver løst, når lampen er sat i igen</p> <p>Kontakt din forhandler.  side 65</p>

















Når indikatorerne eller blinker orange **Advarsel**

● : tændt  : blinker ○ : slukket

<p>Orange  </p> <p>Grøn </p>	<p>Hurtig afkøling i gang</p> <p>Du kan fortsætte fremvisningen i denne tilstand. Fremvisningen stopper automatisk, hvis der derefter registreres høje temperaturer.</p>	<p>Kontrollér de to punkter på listen herunder.</p> <ul style="list-style-type: none"> • Flyt projektoren mindst 20 cm væk fra væggen. • Rens luftfilteret. <p> side 56</p>	<p>Hvis problemet ikke løses, når du trykker på  og tænder for strømmen, skal du holde op med at bruge projektoren og trække stikket ud af kontakten. Kontakt din forhandler.</p> <p> side 65</p>
<p>Orange  </p> <p>Grøn </p>	<p>Meddelelse om lampeudskiftning</p> <p>Det er på tide at udskifte lampen. Udskift lampen med en ny snarest muligt. Hvis lampen fortsat anvendes i denne tilstand, er der risiko for, at den eksploderer.  side 58</p>		



Når indikatorerne eller er slukket **Normal**

● : tændt  : blinker ○ : slukket



<p> </p> <p>Orange Orange</p>	<p>Standby</p> <p>Viser, at projektoren er klar til brug.</p>
<p>  </p> <p>Grøn Grøn Grøn</p>	<p>Varmer op (ca. 20 sekunder)</p> <p>I opvarmningstilstand har det ingen effekt, at man trykker på  eller .</p> <p>Undgå at slukke for apparatet eller tage stikket ud under opvarmningen, da dette kan nedsætte lampens levetid.</p>
<p>  </p> <p>Grøn Grøn Grøn</p>	<p>Fremvisning i gang</p>
<p> </p> <p>Grøn Orange</p>	<p>Afkøling (ca. 9 sekunder)</p> <p>Alle funktioner via knapperne på fjernbetjeningen og projektoren er slået fra under afkøling. Går i standbytilstand, når afkølingen er færdig. Undgå at slukke for apparatet eller tage stikket ud under afkølingen, da dette kan nedsætte lampens levetid.</p>
<p>  </p> <p>Grøn Grøn Grøn</p>	<p>Break (Hvil)</p> <p>Tryk på  for at vende tilbage til normal afspilning.</p>

Når indikatorerne ikke angiver problemet

Hvis projektoren ikke fungerer, som den skal, bør du kontrollere listen nedenfor, før du evt. sender projektoren til reparation. Kontakt din forhandler, hvis problemet ikke kan løses ved at følge listens anvisninger.

Problem	Kontrollér følgende	Sidehenvisning
Der tændes ikke for strømmen	• Står afbryderknappen på ON (Aktiveret)?	☞ side 13
	• Træk stikket ud, og sæt det i igen.	☞ side 13
	• Køler projektoren af?	☞ side 53
	• Hvis der tændes og slukkes for indikatoren, når du rører ved ledningen, skal du slukke for strømmen på afbryderknappen. Træk så stikket ud og sæt det i igen. Hvis det ikke løser problemet, er ledningen muligvis beskadiget. Hold op med at bruge projektoren, tag ledningen ud af kontakten, og kontakt din forhandler.	☞ side 65
Der er intet billede	• Lyser indikatoren "Image Off" (Slukket billede) orange?	☞ side 23
	• Der kan ikke afspilles dvd-video, hvis diskettens regionskode ikke svarer til regionskoden på den etiket, der sidder på siden af apparatet.	☞ side 7
	• Tryk på  for at slå over til dvd.	☞ side 38
	• Er lampen slidt op?	☞ side 52
Billederne er slørede eller ikke i fokus	• Er fokus justeret?	☞ side 15
	• Er objektivdækslet monteret?	☞ side 13
	• Er projektoren opstillet med den rette afstand?	☞ side 60
	• Er der risiko for kondensation?	☞ side 5
Billederne er mørke	• Passer farvetilstanden til omgivelserne?	☞ side 19
	• Skal lampen udskiftes?	☞ side 57
	• Kører pauseskærmen?	☞ side 44
Fjernbetjeningen virker ikke	• Står knappen til valg af funktion/tal i [123]-position (indtastning af tal)?	☞ side 21
	• For visse disktyper er nogle handlinger ikke tilladt.	-
	• Er batterierne flade, eller er batterierne sat forkert i?	☞ side 11
Der er ingen lyd, eller lyden er meget svag.	• Er lydstyrkekontrollen sat til det laveste niveau?	☞ side 15
	• Er Mute (Billede og lyd fra) aktiveret? Tryk på  .	-
	• Er dvd-niveauet indstillet til "DVD LEVEL 1"?	☞ side 42
Lyden forvrænges	Er der skruet for højt op for lyden?	☞ side 15
Der kan ikke ændres sprog for lyd/ undertekster	Hvis der ikke er optaget forskellige sprog på disken, kan dette ikke ændres.	-
Der bliver ikke vist undertekster	• Hvis der ikke er undertekster på disken, kan de ikke vises.	-
	• Står sproget til underteksterne på "OFF" (Deaktiveret)?	☞ side 33
	• Når der bruges A-B-gentagelse, vises underteksterne muligvis ikke før og efter punkt A og punkt B.	-

Ved anvendelse af eksterne videotilstande

Problem	Kontrollér følgende	Sidehenvisning
Der er intet billede	<ul style="list-style-type: none"> • Er der tændt for strømmen til det tilsluttede udstyr? Tænd for strømmen til det tilsluttede udstyr, eller start afspilningen alt efter afspilningsmetoden for det pågældende udstyr. 	☛ side 38
	<ul style="list-style-type: none"> • Når signaler er tilsluttet både S-Video-inputporten og Video-inputporten, er det kun S-Video-signalet, der er tilgængeligt. Hvis du ønsker at få vist billeder fra det udstyr, der er sluttet til inputporten til video, skal du tage ledningen ud af inputporten til S-Video. 	-
Der vises "Signal not supported"	Hvis fremvisningen ikke fungerer, selvom "Video Signal" (Videosignal) står på "Auto" på menuen Information, skal signalformatet indstilles i forhold til udstyret.	☛ side 51
Der vises "No signal"	<ul style="list-style-type: none"> • Er ledningerne rigtigt tilsluttet? 	☛ side 37, 38
	<ul style="list-style-type: none"> • Er der tændt for strømmen til det tilsluttede udstyr? Tænd for strømmen til det tilsluttede udstyr, eller start afspilningen alt efter afspilningsmetoden for det pågældende udstyr. 	☛ side 38
	<ul style="list-style-type: none"> • Tryk på  for at slå over til dvd. 	☛ side 38
Signalet forvrænges	Hvis der anvendes en forlængerledning, kan signalerne påvirkes af elektrisk interferens. Slut forstærkningsudstyret til, og kontrollér funktionen.	-
Billedet er afskåret (stort) eller lille	Projektoren genkender automatisk og viser automatisk billedformatet for inputsignalet. Hvis billedformatet ikke vises korrekt, skal du trykke på  og vælge det billedformat, der passer til inputsignalet.	-
Farverne på billedet er forkerte	Indstil "Video Signal" (Videosignal) på menuen Information, så signalformatet passer til udstyret.	☛ side 51

Vedligeholdelse

I dette afsnit beskrives vedligeholdelse, f.eks. rengøring af projektoren og udskiftning af forbrugsmaterialer.

Rengøring

Rengøring af luftfilteret

Hvis luftfilteret bliver meget støvet, eller meddelelsen "The projector is overheating. Make sure nothing is blocking the air vents, and clean or replace the air filter" vises, skal støvet fjernes fra luftfilteret ved hjælp af en støvsuger.

⚠Pas på:

Hvis der samler sig støv i luftfilteret, kan projektorens interne temperatur stige, hvilket kan føre til driftsproblemer og en forkortet levetid for den optiske motor. Det anbefales, at du rengør delene mindst en gang hver tredje måned. Rengør dem oftere, hvis projektoren bruges i særligt støvede omgivelser.

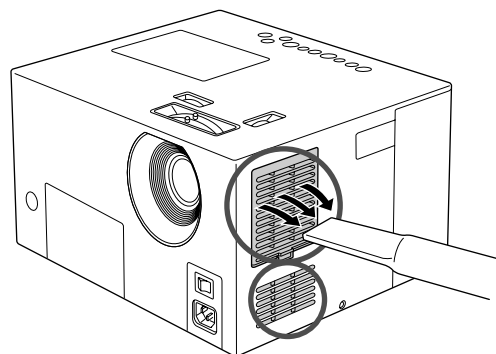

Rengøring af selve projektoren

Rengør fladerne ved at aftørre dem forsigtigt med en blød klud.

Hvis projektoren er meget snavset, kan kluden fugtes med vand og en lille smule neutralt rengøringsmiddel. Kluden skal vrides tør, før den bruges til at aftørre projektorens flader. Tør så efter med en blød, tør klud.

⚠Pas på:

Der må ikke bruges flygtige midler, f.eks. voks, sprit eller fortynder, til at rengøre projektorens flader. De kan få projektoren til at slå sig eller løsne overfladebehandlingen.

Rengøring af objektivet

Brug en luftblæser eller objektivrenseservietter til forsigtigt at tørre objektivet.

⚠Pas på:

Objektivet må ikke gnides med grove materialer eller stødes, da den let beskadiges.

Levetid for forbrugsmaterialer

Luftfilterets levetid

Hvis luftfilteret bliver snavset eller går i stykker

Udskift det med reserveluftfilteret, der kan fås som ekstraudstyr. 🖱️ "Ekstraudstyr og forbrugsmaterialer" side 60

Lampens levetid

- Meddelelsen "Replace the lamp" (Udskift lampen) fremkommer på skærmen, når projektoren tændes.
- Det viste billede bliver mørkere eller forringes.

-  **Tip:**
- For at sikre optimal lysstyrke og billedkvalitet vises meddelelsen om udskiftning af lampen efter ca. 1900 timers brug. Meddelelsen vises på forskellige tidspunkter alt efter farvetilstandsindstillingen og de forhold, projektoren har været anvendt under.
 - Hvis du fortsætter med at bruge lampen efter denne periode, er der større risiko for, at lampen går i stykker. Når meddelelsen om udskiftning af lampen fremkommer, skal lampen udskiftes med en ny så hurtigt som muligt, også selvom den stadig virker.
 - Alt efter lampens egenskaber og dens brug kan lampen blive mørkere eller holde op med at virke, før meddelelsen om udskiftning fremkommer. Du bør derfor altid have en reservelampe liggende.
 - Kontakt forhandleren for at købe en reservelampe.

Udskiftning af forbrugsmaterialer

Udskiftning af luftfilteret

Tip: Kassér de brugte luftfiltre korrekt i overensstemmelse med lokale bestemmelser.
Filter: Polypropylen

1 Når der er slukket for strømmen, afkølingen er færdig, og der lyder to bip, skal du slukke for projektoren på afbryderknappen.

2 Tag luftfilterdækslet af.

Sæt fingeren ind i fordybningen, og træk opad.

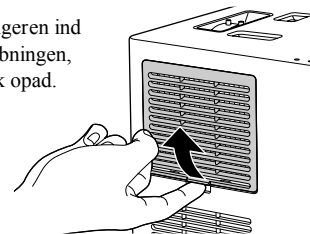

Udskiftning af lampen

Pas på:
Lampen er meget varm umiddelbart efter brug. Efter du har slukket for strømmen, skal du vente ca. en time, før du skifter lampen ud, så den kan køle helt af.

1 Når der er slukket for strømmen, afkølingen er færdig, og der lyder to bip, skal du slukke for projektoren på afbryderknappen.

2 Lampedækslet tages af ved hjælp af den skruetrækker, der fulgte med reservelampen. Stik skruetrækkeren ind i klemmen til åbning af lampedækslet.

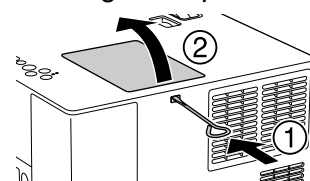

6 Skrueerne til montering af lampen skal spændes fast.

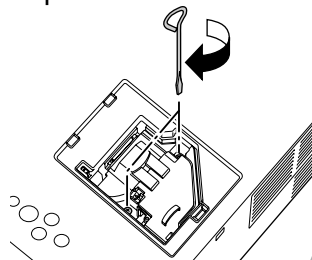

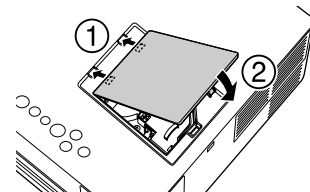

7 Installér lampedækslet.



Sådan genindstilles lampens driftstid

Når lampen er udskiftet, skal du sørge for at initialisere indstillingen for lampetimer. Projektoren har en indbygget tællefunktion, der tæller lampens driftstimer, og meddelelsen om lampeudskiftning vises på basis af dette tal.

1 Tænd for projektoren på afbryderknappen, og tryk på . Hvis lampen ikke bliver tændt, skal du trykke på .

2 Hvis du bliver ved med at trykke på  under fremvisningen, vises "Lamp-Hours Reset" (Genindstil lampetimer).



3 Tag det gamle luftfilter ud.

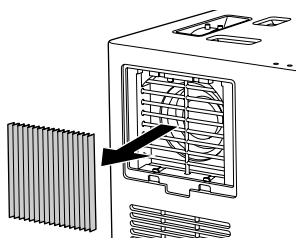

4 Installér det nye luftfilter.

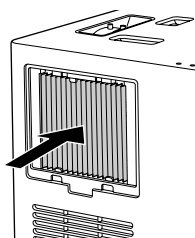

5 Installér luftfilterdækslet.

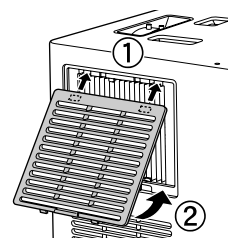

3 Skruerne til montering af lampen løsnes.

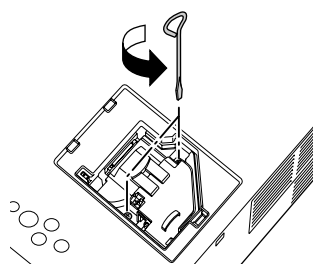

4 Tag lampen ud. Hvis du selv udskifter lampen, skal du passe på eventuelle stykker knust glas.

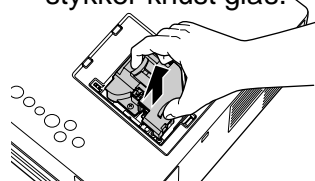

5 Installér den nye lampe.

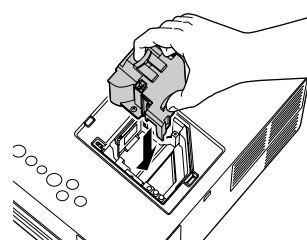

OPAS PÅ:

- Sørg for, at lampen og lampedækslet er korrekt monteret. Af sikkerhedshensyn kan lampen ikke tændes, hvis lampen eller lampedækslet ikke er monteret korrekt.
- Lampen indeholder kviksølv. Kassér brugte lamper korrekt i overensstemmelse med lokale bestemmelser.

3 Tryk på \leftarrow \rightarrow , og vælg "Yes" (Ja). Nulstillingen udføres ved tryk på \bigcirc .



Ekstraudstyr og forbrugsmaterialer

Du kan købe følgende ekstraudstyr og forbrugsmaterialer. Listen over ekstraudstyret er sidst opdateret i august 2005. Oplysninger om tilbehør kan ændres uden varsel.

Forbrugsmaterialer

Lampeenhed ELPLP33 (1 stk. lampe) Bruges til udskiftning af brugte lamper.	Luftfiltersæt ELPAF09 (1 stk. luftfilter) Bruges til udskiftning af brugte luftfiltre.
--	--

Ekstraudstyr

50" bærbar skærm ELPSC06 60" bærbar skærm ELPSC07 80" bærbar skærm ELPSC08 En kompakt skærm, der let kan transporteres. (Billedformat 4:3)	Elektrisk subwoofer ELPSP01 Giver bedre og kraftigere baslyd.
--	--

Fremvisningsafstand og skærmstørrelse

Brug tabellen herunder, og sæt projektoren, så du opnår den bedste fremvisning for den pågældende skærmstørrelse.

Enheder: cm (tommer)

Enheder: cm (fit.)

16:9 Skærmstørrelse		Fremvisningsafstand	
		Minimum (Zoomjustering vidvinkel)	Maksimum (Zoomjustering televinkel)
30"	66 x 37 (26 x 15)	73 - 111 (2.4 - 3.7)	
40"	89 x 50 (35 x 20)	99 - 149 (3.2 - 4.9)	
60"	130 x 70 (51 x 28)	149 - 225 (4.9 - 7.4)	
80"	180 x 100 (71 x 39)	200 - 301 (6.6 - 9.9)	
100"	220 x 120 (87 x 47)	251 - 377 (8.2 - 12.4)	
120"	270 x 150 (106 x 59)	301 - 453 (9.9 - 14.9)	
150"	330 x 190 (130 x 75)	377 - 567 (12.4 - 18.6)	

Enheder: cm (tommer)

Enheder: cm (fit.)

4:3 Skærmstørrelse		Fremvisningsafstand	
		Minimum (Zoomjustering vidvinkel)	Maksimum (Zoomjustering televinkel)
30"	61 x 46 (24 x 18)	90 - 136 (2.9 - 4.5)	
40"	81 x 61 (32 x 24)	121 - 183 (4.0 - 6.0)	
60"	120 x 90 (47 x 35)	183 - 276 (6.0 - 9.0)	
80"	160 x 120 (63 x 47)	245 - 369 (8.0 - 12.1)	
100"	200 x 150 (79 x 59)	307 - 462 (10.1 - 15.2)	
120"	240 x 180 (94 x 71)	369 - 555 (12.1 - 18.2)	
150"	300 x 230 (118 x 91)	462 - 694 (15.1 - 22.8)	

Specifikationer/Kompatible opløsninger

Produkt navn	EMP-TWD1			
Mål	340 (B) x 180 (H) x 310 (D) mm (uden fod)			
Panelstr.	0,55" bredde			
Displaymetode	Polysilicon TFT aktiv matrix			
Opløsning	409.920 pixel (854 (B) x 480 (H) punkter) x 3			
Justering af fokus	Manuel			
Justering af zoom	Manuel (cirka 1:1,5)			
Objektivforskydning	Manuel (lodret maksimum ca. 50%, vandret maksimum ca. 25%)			
Lampe (lyskilde)	UHE-lampe, 135 W, modelnr.: ELPLP33			
Strømforsyning	100-240VAC 50/60 Hz 2,6-1,2 A			
	Strømforsøg			
	Drift: 230 W (100-120 V-område), 220 W (220-240 V-område) Standby: 6 W (100-120 V-område), 9 W (220-240 V-område)			
Driftstemperatur	+5° - +35°C (Ingen kondensation)			
Opbevaringstemperatur	-10° - +60°C (Ingen kondensation)			
Vægt	Ca. 7,0 kg			
Stikforbindelser	Input	Lydport	1	RCA-jackstik
		S-Video-port	1	Mini DIN 4-bens
		Videoport	1	RCA-jackstik
	Output	Subwoofer-port	1	RCA-jackstik
		Optisk lydudgangsport	1	Optisk vinkeljackstik
		Stik til hovedtelefoner	1	3,5 mm minijackstik
Højttaler	Trykniveau af lydbølge-output 79 dB/Wm Maksimum input (JIS) 10W Nominel impedans 4Ω			
Audio-output	Analogt audio-output	1 højttalersystem: Praktisk, maksimum output 10W + 10W (10% THD JEITA/4Ω)		
		1 hovedtelefonssystem: 12 mW/32Ω Tilladt impedans 16Ω - 1kΩ		
		1 subwoofer-system (venstre+højre): 0,25 Vrms/27 kΩ		
		Dynamikområde 70 dB (JEITA) eller derover		
	Samlet harmonisk forvrængningsgrad 0,5 % (JEITA) eller derunder			
Digital lydudgang	Moderat: -21dBm til -15 dBm			
Læsbare disktyper	Dvd-video, video-cd, SVCD, audio-cd, CD-R/RW (audio-cd, video-cd, SVCD, MP3/WMA, JPEG-format), DVD-R/RW (dvd-videoformat)			



Pixelworks DNX™ IC er installeret i denne projektor.

Komposit video/S-Video

Signal	Opløsning	Billedformattilstand	
		Normal	Vidvinkel
TV (NTSC)	640 x 480	640 x 480 (4:3)	854 x 480 (16:9)
TV (PAL, SECAM)	768 x 576	640 x 480 (4:3)	854 x 480 (16:9)

Sikkerhed

USA

UL60950 – 3. udgave

UL60065 – 7. udgave

Canada

CSA C22.2 No.60950

CSA C22.2 No.60965

EUs

Lavspændingsdirektivet

(73/23/EEC)

IEC60950 – 3. udgave

IEC60065 – 7. udgave

EMC

USA

FCC Part 15B Class B (DoC)

Canada

ICES-003 Class B

EU

EMC-direktivet

(89/336/EEC)

EN55022 Class B

EN55024

IEC/EN61000-3-2

IEC/EN61000-3-3

EN55013: 2001+AI: 2003

EN55020: 2002+AI: 2003

EN61000-4-2

EN61000-4-3

EN61000-4-4

Australien/New Zealand

AS/NZS CISPR 22:2002 Class B

AS/NZS CISPR 13

Ordliste

Afkøling

En proces, der lader lampen køle af efter den høje temperatur, der udvikles under fremvisningen. Udføres automatisk, når der slukkes for apparatet. Undgå at tage stikket ud under afkøling. Hvis afkøling ikke udføres korrekt, er der risiko for, at lampen eller apparatet indvendige dele bliver overophedet. Dette kan nedsætte lampens levetid eller føre til skader på apparatet. Afkølingen er fuldstændt, når apparatet bipper to gange.

Billedformat

Forholdet mellem billedets længde og højde. HDTV-billeder har et billedformat på 16:9 og virker "lange". Billedformatet for standardbilleder er 4:3.

Dynamikområde

Viser forholdet mellem minimums- og maksimumsgrænseværdier for lydniveau optaget på en diskette i decibel (dB). Grænseværdierne for dynamikområdet angiver, hvilke avancerede signaler der kan gengives af diverse udstyr.

JPEG

Et filformat, der bruges til at gemme billedfiler. De fleste fotos taget med digitalkameraer gemmes i JPEG-format.

MP3

Forkortelse for "MPEG1 Audio Layer-3", en standard til lydkompression. Den gør det muligt at reducere størrelsen af data betydeligt og samtidig bevare en høj lyd kvalitet.

NTSC

Forkortelse for "National Television Standards Committee". Navn på et transmissionssystem til analoge tv-signaler. Dette system anvendes i Japan, USA og Latinamerika.

Optisk digital ud

Konverterer lydsignalet til et digitalsignal, som dermed kan transmitteres via optiske fiberkabler. Fordelen er bl.a., at der ikke opstår interferens. Det modsatte er tilfældet ved konventionel transmission, hvor kablet opfanger ekstern interferens.

PAL

Forkortelse for "Phase Alteration by Line". Navn på et transmissionssystem til analoge tv-signaler. Systemet anvendes i Kina, Vesteuropa (bortset fra Frankrig), og i visse andre lande i Afrika og Asien.

Parental Lock (Børnesikring)

Til aldersbegrænsning. Der kan også indstilles fremvisningsniveau for DVD-videoer, som indeholder materiale uegnet for børn.

Playback control (PBC)

Metode til afspilning af video-cd'er. Via den viste menu-skærm kan du vælge, hvilken skærm eller information, du ønsker at se.

SECAM

Forkortelse for "SEquential Couleur A Memoire". Navn på et transmissionssystem til analoge tv-signaler. Systemet anvendes i Frankrig, Østeuropa, det tidligere Sovjetunionen, Mellempøsten og i visse lande i Afrika. hjælp af Windows Media Player Ver.7, 7.1, Windows Media Player til Windows XP eller Windows Media Player 9-serien.

WMA

Forkortelse for "Windows Media Audio". Navn på en type teknologi til lydkompression, udviklet af Microsoft Corporation of America. Du kan indkode WMA-data ved Windows Media og Windows-logoet er varemærker eller registrerede varemærker tilhørende Microsoft Corporation of America i USA og andre lande.

Når du indkoder WMA-filer, bør du anvende programmer, der er certificeret af Microsoft Corporation of America. Hvis du benytter et program, der ikke er certificeret, fungerer det muligvis ikke korrekt.

Diskudtryk

Titel/Kapitel/Spor

Hver film på en dvd er inddelt i enheder, der kaldes titler. En titel kan indeholde et hvilket som helst antal kapitler. Video- og audio-cd'er er inddelt i enheder, der kalder spor.

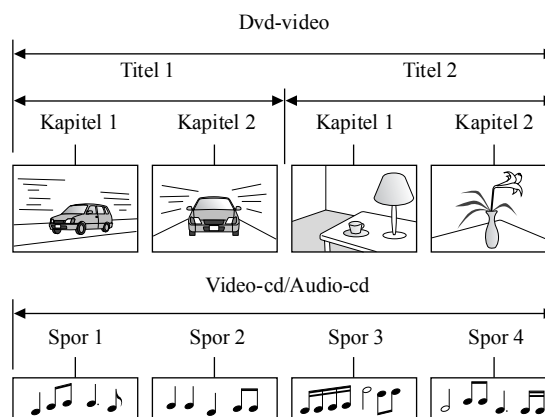

Stikordsregister

A

A.STBY	35
Afbryderknap	13
Afspilning af diasshow	23

B

Billedformat	55, 63
Break	19
Brightness (Lysstyrke)	49

C

Color Mode (Farvestatus)	19
Color Saturation (Farvemætning)	49
Contrast (Kontrast)	49

D

D. RANGE COMPRESSION (kompression af lyd område)	45
DIGITAL AUDIO OUTPUT (digital lydudgang)	45
Display	14
Dolby Digital	45
DOWN MIX	45
DVD-niveau	42

E

Ekstraudstyr	60
--------------------	----

F

Fil	23
FILE TYPE (filtype)	44
Fjernbetjening	10
Forbrugsmaterialer	60

G

Gruppe (mappe)	23
----------------------	----

H

High Altitude Mode (Højdetilstand)	51
Hovedtelefoner	39

I

Image On/Off (Billede til/fra)	23
Indgangsport til S-video	38
Indgangsport til video	37
Indikator	52
Indstillingsmenu for AUDIO (lyd)	45
Indstillingsmenu for LANGUAGE (sprog)	44
Indstillingsmenu for OTHERS (øvrigt)	45
Indstillingsmenu for PICTURE (Billede)	44
Information	51
Input Signal (Inputsignal)	51

J

JPEG	23
Justering af fokus	15
Justering af zoom	15

K

Kapitel	63
Keystone	49

L

Lamp Hours (Lampetimer)	51
Lampens levetid	57
Lyd	15
Lydingangsniveau	42
Lysere/mørkere	20

M

Menu	21
Menulinje	34
MP3	23
Mute	19

O

Objektivforskydning	15
ON SCREEN GUIDE (Skærmvejledning)	45
ON SCREEN LANGUAGE (sprog på skærmen)	44
Overophedning	52

P

PARENTAL LOCK (børnesikring)	45
PBC (afspilningskontrol)	22
PICTURE SOURCE (Billedkilde)	44

R

Rengøring af luftfilteret	56
Rengøring af objektivet	56
Rengøring af selve projektoren	56
RESUME (Genafspil)	45

S

Sådan genindstilles lampens drifttid	58
Sådan udskiftes batterierne	11
SCREEN SAVER (pauseskærm)	44
Sharpness (Skarphed)	49
Skuffelås	36
Source (Kilde)	51
Spor	63
Standby	53
Statuslinje	26
Stik til strømforsyning	8
SVCD	7

T

Tint (Farvetone)	49
Titel	63

U

Udluftningsåbning	8
Udskiftning af lampen	58
Udskiftning af luftfilteret	58

V

Ventilationsåbning	8
Video Signal (Videosignal):	51
Vinkel	33

Adresseliste

Kontaktlisten er gældende pr. 6. december 2004.

En opdateret kontaktliste kan findes på den nedenfor angivne hjemmeside. Hvis du ikke finder, hvad du leder efter på hjemmesiderne, kan du gå til EPSON's overordnede hjemmeside på www.epson.com.

< EUROPA >

BELGIEN:

EPSON Support Center Benelux

Teknisk support:
032 702 22082
Hjemmeside:
<http://www.epson.be>

BULGARIEN:

PROSOFT

6. AI Jendov Str. BG-1113 Sofia
Tlf. 00359.2.730.231
Fax: 00359.2.9711049
E-mail: Prosoft@internet-BG.BG

CYPERN:

CTC-INFOCOM

6a. Ionos Str., Engomi
P. O. Box 1744
2406 Nicosia, Cyprus
Tlf. 00357.2.458477
Fax: 00357.2.668490

DANMARK:

Teknisk support: 70 279 273
Hjemmeside:
<http://www.epson.dk>

FINLAND:

Teknisk support: 0201 552090
(Bemærk: Dækker ikke alle områder i landet)
Hjemmeside:
<http://www.epson.fi>

FRANKRIG:

EPSON France,

68 bis rue Marjolin, F-92300
Levallois,
Tech. Help Desk: 0.821.017.017
Hjemmeside:
<http://www.epson.fr>

GRÆKENLAND:

Pouliadis Ass. Corp.

Aristotelous St. 3
GR-19674 Athens
Tlf. 0030.1.9242072
Fax: 0030.1.9441066

HOLLAND:

EPSON Support Center Benelux

Teknisk support: 043 3515752
Hjemmeside:
<http://www.epson.nl>

IRLAND:

Teknisk support: 01 679 9015
Hjemmeside:
<http://www.epson.ie>

ITALIEN:

EPSON Italia s.p.a.

Assistenza e Servizio Clienti Viale F.
Lli Casiragi, 427 20099 Sesto San
Giovanni (MI)
Teknisk support: 02.29400341
Hjemmeside:
<http://www.epson.it>

JUGOSLAVIEN:

BS Procesor d.o.o.

Hadzi Nikole Zivkovic a
11000 Beograd
Tlf. 00381.11.639610
Fax: 00381.11.639610

KROATIEN:

Recro d.d.

Trg. Sportova 11
HR-10000 Zagreb
Tlf. 00385.1.6350.777
Fax: 00385.1.6350.716
E-mail: recro@recro.hr
Hjemmeside:
<http://www.recro.hr>

LUXEBURG:

EPSON Support Center Benelux

Teknisk support: 0032 70 222082
Hjemmeside:
<http://www.epson.be>

MAKEDONIEN:

Rema Kompjuteri d.o.o.

St. Naroden Front 19a
91000 Skopje/ Makedonien
Tlf. 00389.91.118159
Fax: 00389.91.118159

NORGE:

Teknisk support: 815 35 180
Hjemmeside:
<http://www.epson.no>

POLEN:

FOR EVER Sp. z.o.o.

Ul. Frankiska Kawy 44 PL- 01-496
Warszawa
Tlf. 0048.22.638.9782
Fax: 0048.22.638.9786
E-mail: office@for-ever.com.pl

PORTUGAL:

EPSON Portugal, S.A.

Rua do Progresso, 471-1
Perafita-Apartado 5132
Teknisk support: 0808 200015
Hjemmeside:
<http://www.epson.pt>

RUMÆNIEN:

MB Distribution S.R. L.

162, Barbu Vacarescu Blvd. Sector 2
RO- 71422 Bucharest
Tlf. 0040.1.2300314
Fax: 0040.1.2300313
E-mail: office@mbd-epson.ro

SCHWEIZ:

EXCOM Service AG

Moosacher Str. 6
CH-8820 Wädenswil
Tlf. 01.7822111
Fax: 01.7822349
Hjemmeside:
<http://www.excom.ch>

SLOVAKIET:

Print Trade spol. s.r.o.

Cajkovskeho 8
SK-98401 Lucenec
Tlf. 00421.863.4331517
Fax: 00421.863.4325656
E-mail: Prntrd@lc.psg.SK
Hjemmeside:
<http://www.printtrade.sk>

SLOVENIEN:**Repro Ljubljana d.o.o.**

Smartinska 106
SLO-1001 Ljubljana
Tlf. 00386.61.1853411
Fax: 00386.61.1400126

SPANIEN:**EPSON IBERICA, S.A.**

Avda. Roma 18-26,
08290 Cerdanyola del Valles,
Barcelona
Barcelona, SPANIEN
Teknisk support: 902.404142
E-mail: soporte@epson.es
Hjemmeside:
<http://www.epson.es>

STORBRITANNIEN:**EPSON (UK) Ltd.**

Campus 100, Maylands Avenue
Hemel Hempstead, Herts, HP2 7TJ
Teknisk support: 0990 133640
Hjemmeside:
<http://www.epson.co.uk>

SVERIGE:

Teknisk support: 077 140 01 34
Hjemmeside:
<http://www.epson.se>

TJEKKIET:**EPRINT s.r.o.**

Stresovicka 49
CZ-16200 Prag 6
Tlf. 00420.2.20180610
Fax: 00420.2.20180611
E-mail: eprint@mbox.vol.cz

TYRKIET:**Romar Pazarlama Sanayi ve TIC. A.S.**

Rihtim Cad. No. 201
Tahir Han
TR-Karakoy-Istanbul
Tlf. 0090.212.2520809
Fax: 0090.212.2580804

TYSKLAND:**EPSON Deutschland GmbH**

Zulpicher Strasse 6 40549 Dusseldorf
Teknisk support: 01805 235470
Hjemmeside:
<http://www.epson.de>

UNGARN:**R.A. Trade Kft.**

Petofi Sandor u. 64
H-2040 Budaor
Tlf. 0036.23.415.317
Fax: 0036.23.417.310

ØSTRIG:**EPSON Support Center Østrig**

Teknisk support:
00491805 235470
Hjemmeside:
<http://www.epson.at>

< OCEANIA >**AUSTRALIEN:****EPSON AUSTRALIA PTYLIMITED**

3, Talavera Road,
N.Ryde NSW 2113
AUSTRALIEN
Tel: 1300 361 054
Hjemmeside:
<http://www.epson.com.au>

Alle rettigheder forbeholdes. Ingen del af denne publikation må gengives, opbevares i elektroniske lagersystemer eller på nogen måde eller i nogen form overføres – det være sig elektronisk, mekanisk, ved fotokopiering, optagelse eller på anden vis – uden forudgående, skriftlig tilladelse fra SEIKO EPSON CORPORATION. Der påtages intet patentansvar, hvad angår brugen af de heri indeholdte oplysninger. Ligeledes påtages der intet ansvar, hvad angår skader, der måtte opstå ved brugen af de heri indeholdte oplysninger.

Hverken SEIKO EPSON CORPORATION eller dennes datterselskaber er ansvarlige over for køber af dette produkt eller tredjemand for skader, tab, omkostninger eller udgifter, som køber eller tredjemand måtte lide eller pådrage sig som følge af: uheld, fejlagtig brug eller misbrug af dette produkt eller uautoriserede modifikationer, reparationer eller ændringer af produktet eller (undtagen i USA) manglende overholdelse af brugs- og vedligeholdelsesinstruktioner fra SEIKO EPSON CORPORATION.

SEIKO EPSON CORPORATION påtager sig intet ansvar for skader eller problemer, der måtte opstå som følge af brug af ekstraudstyr eller forbrugsmaterialer ud over dem, der er betegnet som originale EPSON-produkter eller EPSON-produkter godkendt af SEIKO EPSON CORPORATION

Generel bemærkning:

EPSON er et registreret varemærke for SEIKO EPSON CORPORATION.

Fremstillet under licens af Dolby Laboratories. "Dolby" og symbolet med det dobbelt "D" er varemærker tilhørende Dolby Laboratories.

Fremstillet under licens fra Digital Theater Systems, Inc. , "DTS" og "DTS 2.0 + Digital Out" er varemærker tilhørende Digital Theater Systems, Inc.

3LCD er et varemærke for SEIKO EPSON CORPORATION.

Windows Media og Windows-logoet er varemærker eller registrerede varemærker tilhørende Microsoft Corporation of America i USA og andre lande.

Pixelworks og DNX er varemærker tilhørende Pixelworks, Inc.

DVD-video-logoet er et varemærke.

Andre produktnavne anvendt i denne publikation er også udelukkende til identifikationsformål og kan være varemærker tilhørende deres respektive ejere. EPSON giver afkald på enhver rettighed til disse varemærker.

EPSON®