

# EPSON®

# dreamio™

## Home Entertainment Projector EMP-TWD1

### Οδηγός χρήσης



# Αποσυσκευασία του βιντεοπροβολέα

Ανατρέξτε στην ακόλουθη λίστα ελέγχου και βεβαιωθείτε ότι έχετε λάβει όλα τα στοιχεία. Εάν κάποια στοιχεία λείπουν επικοινωνήστε με το σημείο αγοράς.

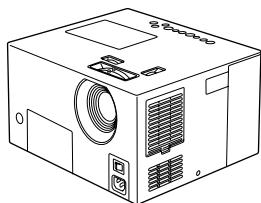

Κύρια Μονάδα

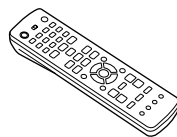

Τηλεχειριστήριο



Μπαταρίες ξηρού στοιχείου τύπου AA (2 τμχ.)

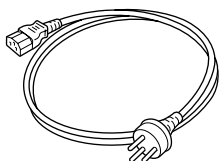

Καλώδιο ρεύματος (3 μέτρα)





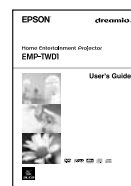





















Κάλυμμα φακού



Οδηγός χρήσης (το παρόν εγχειρίδιο)

## Ενδείξεις που χρησιμοποιούνται σε αυτό το εγχειρίδιο

 <b>Προσοχή:</b>	Υποδεικνύει περιεχόμενο που ενδέχεται να προκαλέσει φθορά ή βλάβη στο βιντεοπροβολέα.
 <b>Συμβουλή:</b>	Υποδεικνύει πρόσθετες πληροφορίες και σημεία που ενδέχεται να είναι χρήσιμα σε σχέση με κάποιο θέμα.
	Υποδεικνύει μια σελίδα όπου υπάρχουν χρήσιμες πληροφορίες σχετικά με κάποιο θέμα.
	Υποδεικνύει τις μεθόδους λειτουργίας και τη σειρά των λειτουργιών. Η υποδεικνυόμενη διαδικασία πρέπει να εκτελείται σύμφωνα με τη σειρά των ενεργειών που απαριθμούνται.
	Υποδεικνύει κουμπιά του τηλεχειριστηρίου ή της κύριας μονάδας.
"(Όνομα μενού)"	Υποδεικνύει στοιχεία του μενού και μηνύματα που εμφανίζονται στην οθόνη. Παράδειγμα: "Brightness" (Φωτεινότητα)
 	Ανάλογα με τον τύπο του δίσκου, ενδέχεται να διαφέρουν οι λειτουργίες που μπορούν να πραγματοποιηθούν. Αυτά τα σήματα σας πληροφορούν για τον τύπο δίσκου που χρησιμοποιείται.                 

# Περιεχόμενα

Οδηγίες για την ασφάλεια .....	2
Χρήση και αποθήκευση .....	6
Πληροφορίες για τους δίσκους.....	8
Ονόματα εξαρτημάτων .....	10
Προετοιμασία του τηλεχειριστηρίου.....	13

## Γρήγορη εκκίνηση

Εγκατάσταση.....	15
Απόσταση προβολής και μέγεθος οθόνης.....	15
Σύνδεση του καλωδίου ρεύματος και ενεργοποίηση του κύριου διακόπτη ρεύματος .....	15
Αναπαραγωγή δίσκου.....	16
Αναπαραγωγή δίσκου και προβολή .....	16
Ρύθμιση της θέσης και έντασης προβολής.....	17
Διακοπή της αναπαραγωγής.....	18
Τερματισμός λειτουργίας .....	18
Βασικές λειτουργίες κατά την αναπαραγωγή .....	19
Προσωρινό πάγωμα αναπαραγωγής (pause) (παύση).....	19
Αναζήτηση προς τα πίσω/αναζήτηση προς τα εμπρός.....	19
Επανάληψη αναπαραγωγής από θέση 10 δευτερόλεπτα πριν....	20
Παράλειψη.....	20
Κίνηση καρέ-καρέ.....	20
Αναπαραγωγή σε αργή κίνηση.....	20
Προσωρινή χρήση του φωτός βιντεοπροβολέα ως φωτισμός (Break (Διάλειμμα)).....	21
Επιλογή κατάλληλης ποιότητας εικόνας για τις συνθήκες του χώρου (Color Mode(Κατάσταση προβολής χρωμάτων)).....	21
Προσωρινή διακοπή του ήχου (Mute (Παύση ήχου)).....	21

## Σύνθετες λειτουργίες

Σύνθετες λειτουργίες αναπαραγωγής.....	22
Αλλαγή φωτεινότητας παραθύρου ενδείξεων (Dimmer) (ρυθμιστής φωτός).....	22
Αναπαραγωγή από μενού DVD .....	23
Αναπαραγωγή PBC (έλεγχος αναπαραγωγής).....	24
Αναπαραγωγή MP3/WMA, JPEG .....	25
Αναπαραγωγή με επιλογή του αριθμού κεφαλαίου ή κομματιού.....	28
Αναπαραγωγή καθορισμένου χρόνου (time search) (αναζήτηση χρόνου) .....	29
Επαναλαμβανόμενη αναπαραγωγή μιας αγαπημένης σκηνής (A-B repeat playback) (Επανάληψη αναπαραγωγής μεταξύ A-B) .....	30
Επαναλαμβανόμενη αναπαραγωγή (repeat play) (επανάληψη αναπαραγωγής).....	32
Αναπαραγωγή με σειρά επιλογής σας (program play) (προγραμματισμένη αναπαραγωγή) .....	33
Αναπαραγωγή με τυχαία σειρά (random play) (τυχαία αναπαραγωγή) .....	35
Αλλαγή γλώσσας ήχου .....	36
Αλλαγή εμφάνισης υπότιτλων.....	37
Αλλαγή γωνίας.....	37

Εκτέλεση λειτουργιών από τη γραμμή μενού .....	38
Ρυθμίσεις αυτόματης αναμονής, χρονομετρητή χαμηλής κατανάλωσης (Sleep timer).....	39
Για καλύτερη ποιότητα εικόνας (Progressive mode) (Κατάσταση προοδευτικής σάρωσης).....	40
Κλειδί μονάδας εισαγωγής δίσκων.....	41
Σύνθετες λειτουργίες προβολής.....	42
Σύνδεση σε άλλον εξοπλισμό βίντεο.....	42
Προβολή εικόνων από εξωτερικό εξοπλισμό βίντεο.....	43
Σύνθετες λειτουργίες ήχου .....	44
Χρήση ακουστικών.....	44
Σύνδεση σε εξοπλισμό ήχου με οπτική ψηφιακή είσοδο .....	45
Σύνδεση subwoofer .....	45
Επιλογή κατάστασης ήχου .....	46
Ρύθμιση υψίσυχων τόνων.....	46
Ρύθμιση έντασης αναπαραγωγής ήχου.....	47
Ρύθμιση επιπέδου εισόδου ήχου εξωτερικού εξοπλισμού ήχου .....	48

## Ρυθμίσεις και προσαρμογές

Λειτουργία μενού ρυθμίσεων .....	49
Χρήση του μενού ρυθμίσεων .....	49
Κατάλογος μενού ρυθμίσεων .....	50
Κατάλογος κωδικών γλωσσών.....	52
Ρυθμίσεις «DIGITAL AUDIO OUTPUT» (Εξόδος ψηφιακού ήχου) και σήματα εξόδου .....	52
Κατάλογος κωδικών χωρών (περιοχών).....	53
Λειτουργία μενού ποιότητας εικόνας .....	54
Χρήση του μενού Picture Quality (Ποιότητα εικόνας).....	54
Κατάλογος μενού Picture Quality (Ποιότητα εικόνας).....	55
Λειτουργία μενού Information (Πληροφορίες).....	56
Χρήση του μενού Information (Πληροφορίες) .....	56
Κατάλογος μενού Information (Πληροφορίες) .....	57

## Παράρτημα

Αντιμετώπιση προβλημάτων.....	58
Κατανόηση των ενδεικτικών λυχνιών .....	58
Όταν οι ενδεικτικές λυχνίες δεν σας βοηθούν.....	60
Συντήρηση .....	62
Καθαρισμός .....	62
Περίοδος αντικατάστασης αναλώσιμων.....	63
Πώς να αντικαταστήσετε τα αναλώσιμα.....	64
Προαιρετικά εξαρτήματα και αναλώσιμα .....	66
Απόσταση προβολής και μέγεθος οθόνης .....	66
Προδιαγραφές / Συμβατές αναλύσεις.....	67
Γλωσσάρι.....	69
Ευρετήριο .....	70
Κατάλογος διευθύνσεων.....	71

# Οδηγίες για την ασφάλεια

## Σημαντικές πληροφορίες

Διαβάστε τις παρακάτω σημαντικές πληροφορίες σχετικά με το βιντεοπροβολέα σας.

## Σημαντικές πληροφορίες για την ασφάλεια

### Προειδοποίηση:

Για να μειώσετε τον κίνδυνο πυρκαγιάς ή ηλεκτροπληξίας, μην εκθέτετε τη συσκευή σε βροχή ή υγρασία.

### Προειδοποίηση:

Ποτέ μην κοιτάτε στο φακό του βιντεοπροβολέα όταν η λάμπα είναι αναμμένη, καθώς το έντονο φως μπορεί να προκαλέσει βλάβη στα μάτια σας. Ποτέ μην επιτρέπτε σε παιδιά να κοιτάζουν στο φακό όταν ο βιντεοπροβολέας βρίσκεται σε λειτουργία.

### Προειδοποίηση:

Ποτέ μην ανοίγετε καλύμματα του βιντεοπροβολέα, εκτός του καλύμματος της λάμπας. Οι επικίνδυνα υψηλές τάσεις στο εσωτερικό του βιντεοπροβολέα μπορούν να προκαλέσουν σοβαρό τραυματισμό. Με τις εξαιρέσεις που αναφέρονται ρητά στις οδηγίες του Οδηγού χρήσης που παρέχεται, μην επιχειρήσετε να επισκευάσετε μόνοι σας αυτό το προϊόν. Για κάθε επισκευή, απευθυνθείτε σε ειδικευμένο τεχνικό προσωπικό.

### Προειδοποίηση:

Φυλάξτε τις πλαστικές σακούλες του βιντεοπροβολέα, τα αξεσουάρ και τα προαιρετικά εξαρτήματά του σε σημείο μακριά από παιδιά. Εάν κάποιο παιδί καλύψει το κεφάλι του με σακούλα, υπάρχει κίνδυνος θανάτου από ασφυξία. Πρέπει να είστε εξαιρετικά προσεκτικοί όταν υπάρχουν κοντά μικρά παιδιά.

## Προϊόν λέιζερ τάξης 1

### Προσοχή:

Μην ανοίγετε το πάνω κάλυμμα. Στο εσωτερικό της μονάδας δεν υπάρχουν εξαρτήματα επισκευάσιμα από το χρήστη.

### Προσοχή:

Κατά την αντικατάσταση της λάμπας, μην αγγίζετε ποτέ τη νέα λάμπα με γυμνά χέρια. Τα αδιόρατα κατάλοιπα από τα έλαια του δέρματος των χεριών σας ενδέχεται να μειώσουν τη διάρκεια ζωής της λάμπας. Χρησιμοποιήστε κάποιο πανί ή γάντια για το χειρισμό της νέας λάμπας.



### Προσοχή:

Για να μειώσετε τον κίνδυνο ηλεκτροπληξίας, μην αφαιρείτε το κάλυμμα (ή το πίσω μέρος). Δεν υπάρχουν εξαρτήματα επισκευάσιμα από το χρήστη στο εσωτερικό. Για την επισκευή, απευθυνθείτε σε ειδικευμένο τεχνικό προσωπικό.

Το σύμβολο αυτό έχει ως σκοπό να ειδοποιεί το χρήστη για την παρουσία μη μονωμένης "επικίνδυνης τάσης" εντός του περιβλήματος του προϊόντος, που μπορεί να είναι επαρκούς μεγέθους ώστε να αποτελεί κίνδυνο ηλεκτροπληξίας για τα άτομα.



Το σύμβολο αυτό έχει ως σκοπό να ειδοποιεί το χρήστη για την παρουσία σημαντικών οδηγιών λειτουργίας και συντήρησης (σέρβις) στα έντυπα που συνοδεύουν τη μονάδα.

## Σημαντικές οδηγίες για την ασφάλεια

Ακολουθήστε αυτές τις οδηγίες για την ασφάλεια κατά την εγκατάσταση και χρήση του βιντεοπροβολέα:

- Διαβάστε τις οδηγίες αυτές.
- Φυλάξτε τις οδηγίες αυτές.
- Λαμβάνετε υπόψη σας όλες τις προειδοποιήσεις.
- Ακολουθήστε όλες τις οδηγίες.
- Μην χρησιμοποιείτε τη συσκευή αυτή κοντά σε νερό.
- Καθαρίζετε μόνο με στεγνό πανί.
- Μην καλύπτετε τα ανοίγματα εξαερισμού. Εγκαταστήστε σύμφωνα με τις οδηγίες του κατασκευαστή.
- Μην τοποθετείτε τη μονάδα κοντά σε πηγές θερμότητας όπως καλοριφέρ, θερμοσυσσωρευτές, φούρνους ή άλλες συσκευές (συμπεριλαμβανομένων των ενισχυτών) που παράγουν θερμότητα.
- Μην παρακάμπετε τις οδηγίες ασφάλειας του πολωμένου φως ή του φως τύπου γείωσης. Το πολωμένο φως διαθέτει δύο λάμες με τη μία πλατύτερη από την άλλη. Το φως τύπου γείωσης διαθέτει δύο λάμες και μια τρίτη προεξοχή γείωσης. Η πλατιά λάμα ή η τρίτη προεξοχή γείωσης παρέχονται για την ασφάλειά σας. Εάν το παρεχόμενο φως δεν ταιριάζει στην πρίζα σας, απευθυνθείτε σε έναν ηλεκτρολόγο για την αντικατάσταση της πεπαλαιωμένης πρίζας.

- Προστατεύστε το καλώδιο ρεύματος από ποδοπατήματα ή τρυπήματα ειδικά στα φισ, στις υποδοχές, και στο σημείο που εξέρχεται από τη μονάδα.
- Χρησιμοποιείτε μόνο προσαρτούμενα/βοηθητικά εξαρτήματα που καθορίζονται από τον κατασκευαστή.
- Χρησιμοποιείτε τη μονάδα μόνο μαζί με την τροχήλατη βάση, τρίποδο, βραχίονα ή τραπέζι που καθορίζεται από τον κατασκευαστή, ή πωλείται μαζί με τη μονάδα. Όταν χρησιμοποιείται επίπλο με τροχούς, προσοχή κατά τη μετακίνηση του συνδυασμού επίπλου/μονάδας για να αποφύγετε τραυματισμό από ανατροπή.



- Αποσυνδέστε τη μονάδα κατά τη διάρκεια καταιγίδων ή όταν δεν χρησιμοποιείται για μεγάλη χρονική περίοδο.
- Για κάθε επισκευή, απευθυνθείτε σε ειδικευμένο τεχνικό προσωπικό. Απαιτούνται επισκευές όταν η μονάδα έχει υποστεί οποιαδήποτε φθορά, όπως φθορά στο καλώδιο ή το φισ παροχής ρεύματος, εάν έχει χυθεί υγρό ή έχουν πέσει αντικείμενα στη συσκευή, εάν η συσκευή έχει εκτεθεί σε βροχή ή υγρασία, εάν δε λειτουργεί κανονικά, ή έχει υποστεί πτώση.
- Μην εκθέτετε τη μονάδα σε νερό ή μην τοποθετείτε επάνω της αντικείμενα που περιέχουν υγρά.
- Κρατήστε τη μονάδα μακριά από γυμνές φλόγες, όπως τα αναμμένα κεριά.
- Συνδέστε τη μονάδα σε γειωμένη ηλεκτρική πρίζα.
- Βεβαιωθείτε ότι υπάρχει απόσταση τουλάχιστον 20 εκατοστών μεταξύ της εξόδου εξαιρετισμού και οποιονδήποτε τοιχωμάτων κ.λπ.
- Βεβαιωθείτε ότι υπάρχει απόσταση τουλάχιστον 10 εκατοστών μεταξύ της εισόδου εξαιρετισμού και οποιονδήποτε τοιχωμάτων κ.λπ.
- Μην προβάλλετε εικόνες με το κάλυμμα του φακού τοποθετημένο. Είναι πιθανό να λιώσει το κάλυμμα του φακού από τη θερμότητα και να προκαλέσει εγκαύματα ή τραυματισμούς. Για να διακόψετε την προβολή, πατήστε [Image On/Off] (Ενεργοποίηση/απενεργοποίηση εικόνας) κατά την προβολή.

- Μην αφήνετε τη μονάδα ή το τηλεχειριστήριο με τοποθετημένες τις μπαταρίες του σε μέρη όπως μέσα σε αυτοκίνητο με κλειστά παράθυρα, σε άμεσο ηλιακό φως, κοντά στον εξαερισμό ενός κλιματιστικού ή θερμαντήρα, ή σε μέρη όπου η θερμοκρασία ανεβαίνει πάνω από το κανονικό. Αυτό μπορεί να έχει αρνητικές συνέπειες στα εσωτερικά εξαρτήματα της μονάδας και να προκαλέσει θερμική παραμόρφωση ή πυρκαγιά.
- Κατά την αποσύνδεση του φισ/ακροδέκτη ρεύματος, μην τραβάτε το καλώδιο. Βεβαιωθείτε ότι κρατάτε το φισ ή το τμήμα του ακροδέκτη, και έπειτα αποσυνδέστε.
- Μην ρυθμίζετε την ένταση του ήχου σε υπερβολικά υψηλά επίπεδα κατά την έναρξη. Μπορεί να παραχθεί ξαφνικά κάποιος δυνατός ήχος που να προκαλέσει βλάβη στο ηχείο ή στην ακοή σας. Ως προφύλαξη, χαμηλώστε την ένταση προτού απενεργοποιήσετε τη μονάδα και έπειτα αυξήστε τη σταδιακά αφού τη θέσετε ξανά σε λειτουργία.
- Όταν χρησιμοποιείτε ακουστικά, μην ανεβάζετε υπερβολικά την ένταση. Μπορεί να επηρεαστεί αρνητικά η ακοή σας όταν ακούτε σε υψηλή ένταση για μεγάλες χρονικές περιόδους.
- Κατά τη συντήρηση της μονάδας, αφαιρέστε το φισ/ακροδέκτη ρεύματος από την πρίζα στον τοίχο. Εάν δεν το κάνετε αυτό, κινδυνεύετε από ηλεκτροπληξία.
- Μην τοποθετείτε το βιντεοπροβολέα σε επίπλο με τροχούς, βάση ή τραπέζι που δεν είναι σταθερά.
- Χρησιμοποιείτε τον τύπο παροχής ρεύματος που υποδεικνύεται στο βιντεοπροβολέα. Εάν δεν είστε βέβαιοι για τον τύπο της διαθέσιμης παροχής ρεύματος, απευθυνθείτε στο κατάστημα αγοράς ή στην εταιρεία ηλεκτρισμού.
- Τοποθετήστε το βιντεοπροβολέα κοντά σε πρίζα τοίχου, όπου είναι εύκολη η αποσύνδεση του φισ.
- Ελέγξτε τις προδιαγραφές του καλωδίου ρεύματος. Η χρήση ακατάλληλου καλωδίου ρεύματος ενδέχεται να αποτελέσει αιτία πυρκαγιάς ή ηλεκτροπληξίας. Το καλώδιο ρεύματος που παρέχεται με το βιντεοπροβολέα είναι σχεδιασμένο έτσι, ώστε να ανταποκρίνεται στις προδιαγραφές παροχής ρεύματος στη χώρα αγοράς.

- Λαμβάνετε τις ακόλουθες προφυλάξεις κατά το χειρισμό του φις. Η μη συμμόρφωση με αυτές τις προφυλάξεις ενδέχεται να αποτελέσει αιτία πυρκαγιάς ή ηλεκτροπληξίας.
  - Μην εισάγετε το φις σε πρίζα όπου υπάρχει σκόνη.
  - Τοποθετήστε σταθερά το φις στην πρίζα.
  - Μην πιάνετε το φις με βρεγμένα χέρια.
- Μην υπερφορτώνετε τις πρίζες, τα καλώδια επέκτασης ή τα πολύπριζα. Αυτό μπορεί να αποτελέσει αιτία πυρκαγιάς ή ηλεκτροπληξίας.
- Μην τοποθετείτε το βιντεοπροβολέα σε σημεία όπου το καλώδιο ενδέχεται να ποδοπατηθεί. Ενδέχεται να προκληθεί φθορά ή βλάβη στο φις.
- Αποσυνδέστε το βιντεοπροβολέα από την πρίζα πριν από τον καθαρισμό. Χρησιμοποιήστε μουσκεμένο πανί για τον καθαρισμό. Μη χρησιμοποιείτε υγρά καθαριστικά ή καθαριστικά σε μορφή σπρέι.
- Μην καλύπτετε τις εγχοπές και τα ανοίγματα στο περίβλημα του βιντεοπροβολέα. Αυτά επιτρέπουν τον εξαερισμό και εμποδίζουν την υπερθέρμανση του βιντεοπροβολέα. Μην τοποθετείτε το βιντεοπροβολέα σε καναπέ, χαλί ή άλλη μαλακή επιφάνεια ή σε κλειστό έπιπλο, εκτός εάν εξασφαλίζεται ο καλός εξαερισμός.
- Ποτέ μη σπρώχνετε αντικείμενα οποιουδήποτε είδους μέσω των ανοιγμάτων του περιβλήματος. Ποτέ μη χύνετε υγρά οποιουδήποτε είδους στο βιντεοπροβολέα.
- Αποσυνδέστε το βιντεοπροβολέα από την πρίζα τοίχου και ζητήστε την επισκευή του από ειδικευμένο τεχνικό προσωπικό στις εξής περιπτώσεις:
  - Όταν το καλώδιο ρεύματος ή το φις έχει υποστεί βλάβη ή έχει φθαρεί.
  - Εάν έχει χυθεί υγρό στο βιντεοπροβολέα ή αυτός έχει εκτεθεί σε βροχή ή νερό.
  - Εάν ο βιντεοπροβολέας δε λειτουργεί κανονικά όταν ακολουθείτε τις οδηγίες λειτουργίας ή εάν η απόδοσή του έχει μεταβληθεί σημαντικά, γεγονός που αποτελεί ένδειξη ότι απαιτείται συντήρηση.
  - Εάν έχει υποστεί πτώση ή έχει φθαρεί το περίβλημα.
- Στα εσωτερικά εξαρτήματα του βιντεοπροβολέα συμπεριλαμβάνονται πολλά γυάλινα μέρη, όπως ο φακός και η λάμπα προβολής. Η λάμπα είναι εύθραυστη. Εάν σπάσει η λάμπα, χειριστείτε με προσοχή το βιντεοπροβολέα για να αποφύγετε τραυματισμό από σπασμένα γυαλιά και απευθυνθείτε στο κατάστημα αγοράς ή στην πλησιέστερη διεύθυνση που αναφέρεται στη σελίδα οάεβää 71 για επισκευές. Ιδιαίτερη προσοχή απαιτείται όταν ο βιντεοπροβολέας είναι εγκατεστημένος σε οροφή, καθώς κατά την αφαίρεση του καλύμματος της λάμπας ενδέχεται να πέσουν μικρά θραύσματα γυαλιού. Προσέξτε ιδιαίτερα να μην εισέλθουν στα μάτια ή στο στόμα σας θραύσματα γυαλιού.
- Κατά τη χρήση του βιντεοπροβολέα, ενδέχεται να προσκολληθούν στο φίλτρο αέρα, στην κάτω πλευρά του βιντεοπροβολέα, υλικά ή χαρτί. Αφαιρέστε κάτω από το βιντεοπροβολέα οτιδήποτε θα μπορούσε να προσκολληθεί στο φίλτρο αέρα.
- Ποτέ μην επιχειρήσετε να αφαιρέσετε τη λάμπα αμέσως μετά τη χρήση του βιντεοπροβολέα. Σε διαφορετική περίπτωση, ενδέχεται να προκληθούν σοβαρά εγκαύματα. Πριν από την αφαίρεση της λάμπας, διακόψτε την παροχή ρεύματος και περιμένετε για όσο διάστημα καθορίζεται στη σελίδα οάεβää 64, μέχρι η θερμοκρασία της λάμπας να επανέλθει σε κανονικά επίπεδα.
- Ως φωτεινή πηγή στο βιντεοπροβολέα χρησιμοποιείται μια λάμπα υδραργύρου με υψηλή εσωτερική πίεση. Οι λάμπες υδραργύρου ενδέχεται να παραγάγουν ένα δυνατό θόρυβο όταν σπάσουν. Πρέπει να χειρίζεστε τη λάμπα με μεγάλη προσοχή, τηρώντας τις ακόλουθες οδηγίες:
  - Σε περίπτωση μη τήρησης των ακόλουθων οδηγιών, ενδέχεται να προκληθεί τραυματισμός ή δηλητηρίαση.
  - Μην προκαλέσετε φθορά της λάμπας και μην την υποβάλετε σε κτυπήματα.
  - Μη χρησιμοποιείτε τη λάμπα μετά την παρέλευση της περιόδου αντικατάστασής της. Μετά την παρέλευση της περιόδου αντικατάστασης της λάμπας, η πιθανότητα να σπάσει αυξάνεται. Όταν εμφανιστεί το μήνυμα αντικατάστασης της λάμπας, αντικαταστήστε τη λάμπα με καινούρια το συντομότερο δυνατό.

- Τα αέρια στο εσωτερικό μιας λάμπας υδραργύρου περιέχουν ατμούς υδραργύρου. Εάν σπάσει η λάμπα, αερίστε αμέσως το δωμάτιο για να αποφύγετε την εισπνοή ή την επαφή με τα μάτια ή το στόμα των αερίων που απελευθερώνονται όταν σπάει η λάμπα.
- Μην πλησιάζετε στο βιντεοπροβολέα το πρόσωπό σας όταν ο βιντεοπροβολέας βρίσκεται σε λειτουργία, για να αποφύγετε το ενδεχόμενο εισπνοής ή επαφής με τα μάτια ή το στόμα των αερίων που απελευθερώνονται όταν σπάει η λάμπα.
- Εάν η λάμπα σπάσει και απαιτείται η αντικατάστασή της με καινούρια λάμπα, επικοινωνήστε με το σημείο αγοράς ή στην πλησιέστερη διεύθυνση που αναφέρεται στη σελίδα δάεβää 71 για την πραγματοποίηση της αντικατάστασης. Εάν σπάσει η λάμπα, κομμάτια σπασμένου γυαλιού ενδέχεται να διασκορπιστούν στο εσωτερικό του βιντεοπροβολέα.
- Ιδιαίτερη προσοχή απαιτείται όταν ο βιντεοπροβολέας είναι εγκατεστημένος σε οροφή, καθώς κατά την αφαίρεση του καλύμματος της λάμπας ενδέχεται να πέσουν μικρά θραύσματα γυαλιού. Εάν καθαρίζετε το βιντεοπροβολέα ή αντικαθιστάτε τη λάμπα οι ίδιοι, προσέξτε ιδιαίτερα να μην εισέλθουν αυτά τα θραύσματα γυαλιού στα μάτια ή στο στόμα σας.  
Σε περίπτωση σπασίματος της λάμπας και εισπνοής ή επαφής με τα μάτια ή το στόμα αερίου ή θραυσμάτων γυαλιού ή σε περίπτωση που θα παρατηρηθούν άλλες αρνητικές συνέπειες, αναζητήστε άμεσα τη συμβουλή ιατρού.  
Επιπλέον, ανατρέξτε στους τοπικούς κανονισμούς σχετικά με το σωστό τρόπο απόρριψης και μην απορρίψετε τα υλικά με τα οικιακά απορρίμματα.
- Σε περίπτωση ηλεκτρικής καταιγίδας, μην αγγίζετε το φις της πρίζας, διαφορετικά υπάρχει κίνδυνος ηλεκτροπληξίας.
- Καθαρίζετε το εσωτερικό του βιντεοπροβολέα περιοδικά.  
Εάν το εσωτερικό του βιντεοπροβολέα δεν καθαριστεί για μεγάλο χρονικό διάστημα, ενδέχεται να συσσωρευτεί μεγάλη ποσότητα σκόνης, προκαλώντας πυρκαγιά ή ηλεκτροπληξία.  
Απευθυνθείτε στο κατάστημα αγοράς ή στην πλησιέστερη διεύθυνση που αναφέρεται στη σελίδα δάεβää 71 για τον καθαρισμό του εσωτερικού του βιντεοπροβολέα τουλάχιστον μία φορά ετησίως.  
Αυτή η συντήρηση παρέχεται έναντι χρέωσης.
- Σε περίπτωση χρήσης τηλεχειριστηρίου με μπαταρίες, φυλάσσετε τις μπαταρίες μακριά από παιδιά. Οι μπαταρίες αποτελούν κίνδυνο ασφυξίας και μπορούν να είναι εξαιρετικά επικίνδυνες σε περίπτωση κατάποσης.  
Σε περίπτωση κατάποσης των μπαταριών, αναζητήστε άμεσα ιατρική βοήθεια.
- Κατά την αντικατάσταση των μπαταριών, λάβετε τα παρακάτω μέτρα προφύλαξης.
  - Αντικαταστήστε τις μπαταρίες αμέσως μόλις εξαντληθούν.
  - Εάν μια μπαταρία εμφανίσει διαρροή, σκουπίστε το υγρό μπαταρίας με ένα μαλακό πανί. Σε περίπτωση που θα έλθει σε επαφή με τα χέρια σας υγρό μπαταρίας, πλύντε τα αμέσως.
  - Μην εκθέτετε τις μπαταρίες σε πηγές θερμότητας ή φλόγα.
  - Απορρίψτε τις μεταχειρισμένες μπαταρίες σύμφωνα με τους τοπικούς κανονισμούς.
  - Αφαιρέστε τις μπαταρίες εάν δεν σκοπεύετε να χρησιμοποιήσετε το βιντεοπροβολέα για μεγάλη χρονική περίοδο.
- Μην στέκεστε πάνω στο βιντεοπροβολέα και μην τοποθετείτε βαριά αντικείμενα επάνω του.

# Χρήση και αποθήκευση

Λάβετε υπόψη τις ακόλουθες συμβουλές ώστε να αποφύγετε βλάβες και φθορές.

## Σημειώσεις για το χειρισμό και

- Χρησιμοποιείτε και αποθηκεύετε τη μονάδα αυτή εντός της περιοχής θερμοκρασίας λειτουργίας και της περιοχής θερμοκρασίας αποθήκευσης όπως ορίζεται στο παρόν εγχειρίδιο.
- Μην τοποθετείτε τη μονάδα σε σημείο όπου ενδέχεται να εκτεθεί σε δονήσεις ή κραδασμούς.
- Μην τοποθετείτε τη μονάδα κοντά σε εξοπλισμό τηλεόρασης, ραδιοφώνου ή βίντεο που δημιουργεί μαγνητικά πεδία.

Αυτό μπορεί να έχει αρνητική επίδραση κατά την προβολή της αναπαραγωγής ήχου και εικόνας με τη μονάδα αυτή, και μπορεί να προκαλέσει βλάβη στη μονάδα. Στην περίπτωση που εμφανιστούν τέτοια συμπτώματα, απομακρύνετε τη μονάδα από τον όποιο εξοπλισμό τηλεόρασης, ραδιοφώνου και βίντεο.

- Μην τοποθετείτε τη συσκευή αυτή σε κεκλιμένη επιφάνεια.
- Μην την μετακινείτε κατά την αναπαραγωγή. Μπορεί να προκληθεί φθορά στο δίσκο ή βλάβη στη συσκευή.
- Αποφύγετε τη χρήση ή την αποθήκευση της μονάδας σε χώρους με καπνό από τσιγάρα ή άλλες αιτίες, ή σε χώρους με μεγάλη ποσότητα σκόνης.  
Μπορεί να προκληθεί υποβάθμιση της ποιότητας της εικόνας.
- Μην αγγίζετε το φακό προβολής με γυμνά χέρια. Εάν μείνουν δακτυλικά αποτυπώματα ή άλλα σημάδια στην επιφάνεια του φακού, η εικόνα δεν θα προβάλλεται καθαρά. Βεβαιωθείτε ότι το κάλυμμα του φακού έχει τοποθετηθεί με ασφάλεια στη θέση του όταν η μονάδα δε χρησιμοποιείται.
- Η EPSON δεν θα φέρει ευθύνη για φθορά που θα προκληθεί από προβλήματα στο βιντεοπροβολέα ή τη λάμπα εκτός αυτών που καλύπτονται στους όρους της εγγύησης.

## Συμπύκνωση

Εάν μετακινήσετε τη μονάδα αυτή από έναν κρύο χώρο σε έναν θερμό ή εάν ο χώρος όπου είναι τοποθετημένη η μονάδα θερμανθεί γρήγορα, ενδέχεται να σχηματιστεί συμπύκνωση (υγρασία) στο εσωτερικό ή στην επιφάνεια του φακού. Εάν σχηματιστεί συμπύκνωση, ενδέχεται να μην προκαλέσει μόνο λανθασμένη λειτουργία όπως εξασθένηση της εικόνας, αλλά και φθορά στο δίσκο ή/και στα εξαρτήματα. Για να αποφύγετε το σχηματισμό συμπύκνωσης, τοποθετήστε τη μονάδα στο χώρο περίπου μια ώρα πριν από τη στιγμή που πρόκειται να χρησιμοποιηθεί. Εάν ωστόσο δημιουργηθεί συμπύκνωση, ενεργοποιήστε τον κύριο διακόπτη ρεύματος και έπειτα περιμένετε μία με δύο ώρες πριν τη χρήση. Στο διάστημα αυτό μη χρησιμοποιείτε τη λάμπα.

## Λάμπα

Ως φωτεινή πηγή το μηχάνημα χρησιμοποιεί λάμπα υδραργύρου με υψηλή εσωτερική πίεση. Οι λάμπες υδραργύρου έχουν τα ακόλουθα χαρακτηριστικά.

- Η φωτεινότητα της λάμπας μειώνεται όταν παρέλθει ο ονομαστικός χρόνος λειτουργίας της λάμπας.
- Όταν η λάμπα φτάσει στο τέλος της διάρκειας ζωής της, μπορεί να μη φωτίζει πλέον, ή ενδέχεται να εκραγεί παράγοντας δυνατό θόρυβο λόγω κάποιου κτυπήματος, φθοράς, ή της λήξης του χρόνου λειτουργίας της.
- Ανάλογα με τις ιδιαιτερότητες της κάθε λάμπας και τις συνθήκες χρήσης, υπάρχει σημαντική διαφορά στο χρόνο που χρειάζεται ώστε η λάμπα να φτάσει στο τέλος της διάρκειας ζωής της.  
Για να αντιμετωπίσετε τέτοια ενδεχόμενα, έχετε εκ των προτέρων μια ανταλλακτική λάμπα έτοιμη.
- Η πιθανότητα έκρηξης της λάμπας αυξάνει όταν παρέλθει η διάρκεια ζωής της.  
Όταν εμφανιστεί το μήνυμα αντικατάστασης της λάμπας, αντικαταστήστε την άμεσα με μια καινούρια.



## Πίνακας υγρών

- Παρότι ο πίνακας υγρών κρυστάλλων έχει κατασκευαστεί με τεχνολογία εξαιρετικά υψηλής ακρίβειας, μπορεί να εμφανιστούν ορισμένα μαύρα εικονοστοιχεία, ή εικονοστοιχεία που είναι μόνιμα φωτισμένα κόκκινα, μπλε ή πράσινα. Ενδέχεται επίσης να βλέπετε γραμμές με μη κανονική φωτεινότητα ή χρώμα.

Να γνωρίζετε ότι αυτά είναι κανονικά χαρακτηριστικά των πινάκων υγρών κρυστάλλων και δεν αποτελούν ένδειξη βλάβης.

- Μην αφήνετε τη μονάδα να προβάλλει μια σταθερή εικόνα για μεγάλη χρονική περίοδο. Είναι πιθανό να παραμείνουν υπολείμματα της εικόνας (κάψιμο της οθόνης). Μπορείτε να αποφύγετε το κάψιμο της οθόνης απενεργοποιώντας τη μονάδα και αφήνοντάς τη για μικρό διάστημα. Εάν το κάψιμο της οθόνης δεν εξαφανιστεί, επικοινωνήστε με το κατάστημα αγοράς για οδηγίες.

☛ σελίδα 71

## Κατά τη μετακίνηση της

- Βεβαιωθείτε ότι το κάλυμμα του φακού είναι τοποθετημένο με ασφάλεια στη θέση του.
- Αφαιρέστε το δίσκο και κλείστε τη μονάδα εισαγωγής του.
- Μετακινήστε το βιντεοπροβολέα, κρατώντας τον όπως φαίνεται στο ακόλουθο σχήμα. Προσέξτε να μην προκληθεί φθορά στο πλέγμα καλύπτοντας το ηχείο με τα χέρια σας.

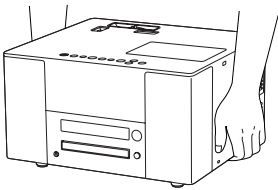

## Προφυλάξεις κατά τη

- Στη μονάδα αυτή χρησιμοποιούνται πολλά γυάλινα εξαρτήματα και εξαρτήματα ακριβείας. Για να αποφύγετε κτυπήματα κατά τη μεταφορά, χρησιμοποιήστε το κουτί και την προστατευτική συσκευασία που λάβατε κατά την αγορά. Εάν δεν έχετε πλέον την αρχική συσκευασία, προστατεύστε το εξωτερικό της μονάδας με υλικό που απορροφά τους κραδασμούς για να το προστατεύσετε από κτυπήματα, τοποθετήστε τη μέσα σε ένα γερό κιβώτιο και βεβαιωθείτε ότι φέρει σαφή σήμανση για τη μεταφορά εξοπλισμού ακριβείας.
  - Αφαιρέστε το καπάκι του φακού και τυλίξτε το.
  - Εάν χρησιμοποιείτε κάποια υπηρεσία κούριερ για τη μεταφορά, ειδοποιήστε τους ότι η μονάδα περιέχει εξοπλισμό ακριβείας και θα πρέπει να τη χειριστούν ανάλογα.
- \* Η εγγύησή σας δεν καλύπτει φθορές που ενδέχεται να συμβούν στο προϊόν κατά τη μεταφορά.





## Πνευματικά δικαιώματα

- Η μονάδα διαθέτει προστασία έναντι αντιγραφής της Macrovision. Τα δικαιώματα πνευματικής ιδιοκτησίας για το δίπλωμα ευρεσιτεχνίας αυτής της τεχνολογίας προστασίας έναντι αντιγραφής ανήκουν στην Macrovision company of America, και άλλες. Για τη χρήση της τεχνολογίας αυτής, απαιτείται άδεια από την Macrovision. Η εταιρεία Macrovision δεν επιτρέπει τη χρήση της τεχνολογίας αυτής με εξαίρεση περιορισμένο αριθμό σκοπών, συμπεριλαμβανομένης της οικιακής χρήσης. Επιπλέον, απαγορεύεται η διασκευή, η αποσυναρμολόγηση και η ανάστροφη μηχανίκευση.
- Απαγορεύεται αυστηρά η αναπαραγωγή δίσκων για εκπομπή, δημόσια προβολή, δημόσια μουσική παράσταση, ή ενοικίαση (ανεξάρτητα εάν υπάρχει ή όχι αποζημίωση ή ανταμοιβή) χωρίς την άδεια του κατόχου των πνευματικών δικαιωμάτων.

# Πληροφορίες για τους δίσκους

## Αναγνώσιμοι τύποι δίσκων

Είναι δυνατή η αναπαραγωγή των ακόλουθων δίσκων.

DVD video	Audio CD
	
Video CD/SVCD (Super Video CD)	
	 <b>Video CD</b>
Video CD με PBC (έλεγχος αναπαραγωγής) (συμβατό με έκδοση 2.0).	
CD-R/CD-RW	
Είναι δυνατή η αντιγραφή μόνο των δίσκων που έχουν δημιουργηθεί με τις ακόλουθες μορφές. <ul style="list-style-type: none"><li>• Μορφή Audio(οριστικοποιημένο)</li><li>• Μορφή Video CD</li><li>• Μορφή SVCD</li><li>• Δίσκοι MP3/WMA, JPEG που έχουν γραφτεί σύμφωνα με το πρότυπο ISO9660</li></ul>	
DVD-R/DVD-RW	
Είναι δυνατή η αντιγραφή μόνο των δίσκων που έχουν γραφτεί σε μορφή DVD video (οριστικοποιημένο).	

- Δεν είναι δυνατή η αναπαραγωγή βίντεο DVD εάν ο κωδικός περιοχής δίσκου δεν αντιστοιχεί στην ετικέτα κωδικού περιοχής που βρίσκεται στο πλάι της μονάδας.
- Δεν υπάρχει εγγύηση για την απόδοση και την τονική ποιότητα των δίσκων CD με έλεγχο έναντι αντιγραφής σε αυτή τη μονάδα, οι οποίοι δε συμμορφώνονται με το πρότυπο για τους οπτικούς δίσκους (CD).  
Τα CD που συμμορφώνονται με το πρότυπο CD θα φέρουν το ακόλουθο σήμα λογότυπου οπτικών δίσκων. Ελέγξτε ότι αυτό εμφανίζεται στη συσκευασία του δίσκου ήχου.



- Η μονάδα αυτή συμμορφώνεται με τις μορφές τηλεοπτικού σήματος NTSC, PAL, και SECAM.

- Στην περίπτωση των DVD video, SVCD, και Video CD, οι λειτουργίες αναπαραγωγής μπορεί να περιορίζονται από τους κατασκευαστές του λογισμικού. Καθώς η μονάδα αυτή αναπαράγει τα περιεχόμενα ενός δίσκου σύμφωνα με τις προθέσεις των κατασκευαστών του λογισμικού, ενδέχεται ορισμένες λειτουργίες να μην εκτελούνται. Ανατρέξτε στις πληροφορίες χρήσης του δίσκου που αναπαράγεται.
- Ανάλογα με το πώς έχει εγγραφεί ένα DVD-R, DVD-RW, CD-R, ή CD-RW, ή εάν ο δίσκος είναι βρώμικος, λεκιασμένος, γρατσουνισμένος, ή στρεβλωμένος, ορισμένοι δίσκοι μπορεί να μην είναι αναγνώσιμοι, ή η αναπαραγωγή τους να καθυστερεί.
- Από τους ακόλουθους δίσκους είναι δυνατή μόνο η αντιγραφή του ήχου.
  - MIX-MODE CD
  - CD-G
  - CD-EXTRA
  - CD TEXT

## Μη αναγνώσιμοι τύποι δίσκων

- Δεν είναι δυνατή η αναπαραγωγή των ακόλουθων δίσκων. Εάν κατά λάθος αναπαραχθούν οι δίσκοι αυτοί, ο θόρυβος που θα δημιουργηθεί μπορεί να καταστρέψει το ηχείο.
  - DVD-R/DVD-RW που έχουν εγγραφεί σε μορφή VR
  - DVD-ROM
  - CD-ROM
  - PHOTO CD
  - DVD+R
  - DVD+RW
  - DVD-RAM
  - DVD audio
  - SACD
  - DVD-R DL
- Στρογγυλοί δίσκοι με διάμετρο διαφορετική από 8 ή 12 εκατοστά
- Δίσκοι ειδικής κατασκευής όχι κυκλικοί (σχήμα καρδιάς, πολυγώνου, κ.λπ.)

## Χειρισμός δίσκων

- Αποφύγετε να αγγίζετε την πλευρά αναπαραγωγής του δίσκου με γυμνά χέρια.
- Βεβαιωθείτε ότι έχετε αποθηκεύσει τους δίσκους στις θήκες τους όταν δεν τους χρησιμοποιείτε.
- Αποφύγετε την αποθήκευση των δίσκων σε χώρους με υψηλή υγρασία ή άμεσο ηλιακό φως.
- Εάν η επιφάνεια αναπαραγωγής του δίσκου έχει λερωθεί με σκόνη ή δακτυλικά αποτυπώματα, μπορεί να υποβαθμιστεί η ποιότητα εικόνας και ήχου. Εάν η επιφάνεια αναπαραγωγής είναι βρώμικη, σκουπίστε την απαλά με ένα μαλακό στεγνό πανί, από το κέντρο του δίσκου προς τα έξω.

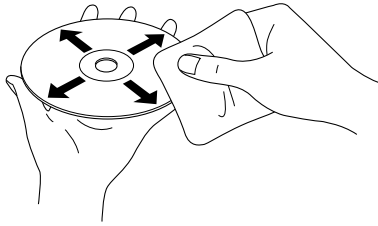

- Μη χρησιμοποιείτε καθαριστικά προϊόντα όπως βενζίνη, ή αντιστατικά προϊόντα που έχουν σχεδιαστεί για αναλογικούς δίσκους.
- Μην κολλάτε χαρτιά ή αυτοκόλλητα στους δίσκους.

# Όνόματα εξαρτημάτων

## Μπροστά

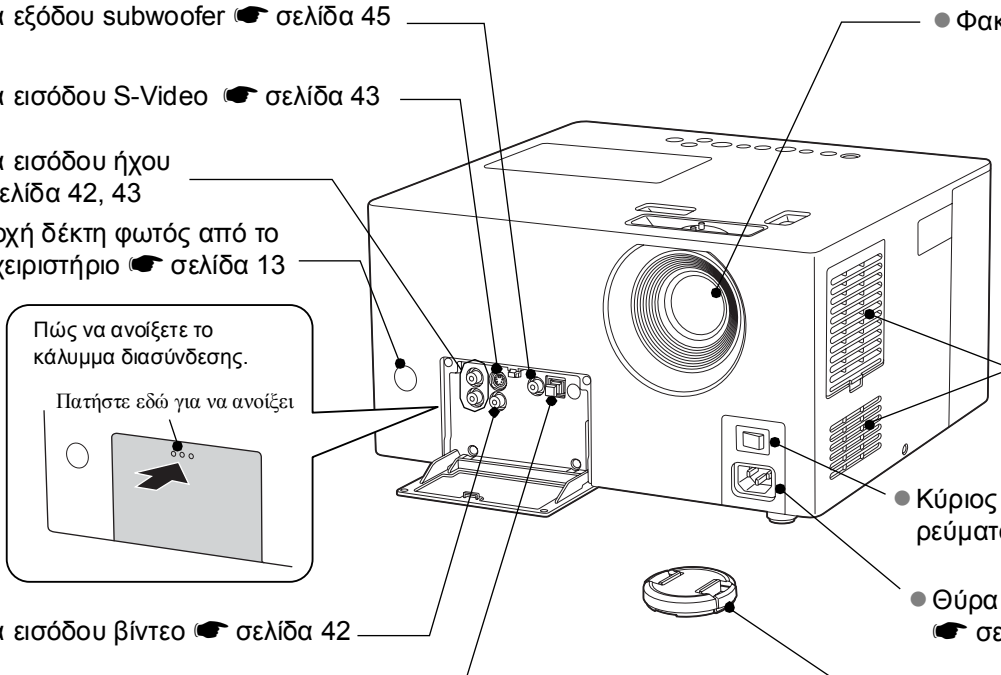
- Θύρα εξόδου subwoofer 🖱️ σελίδα 45
  - Θύρα εισόδου S-Video 🖱️ σελίδα 43
  - Θύρα εισόδου ήχου 🖱️ σελίδα 42, 43
  - Περιοχή δέκτη φωτός από το τηλεχειριστήριο 🖱️ σελίδα 13
  - Φακός προβολής
  - Είσοδος εξαερισμού 🖱️ σελίδα 62
  - Κύριος διακόπτης ρεύματος 🖱️ σελίδα 15
  - Θύρα εισόδου ισχύος 🖱️ σελίδα 15
  - Κάλυμμα φακού 🖱️ σελίδα 15
  - Οπτική θύρα εξόδου ήχου 🖱️ σελίδα 45
- Πώς να ανοίξετε το κάλυμμα διασύνδεσης.  
Πατήστε εδώ για να ανοίξει
- 

## Πίσω

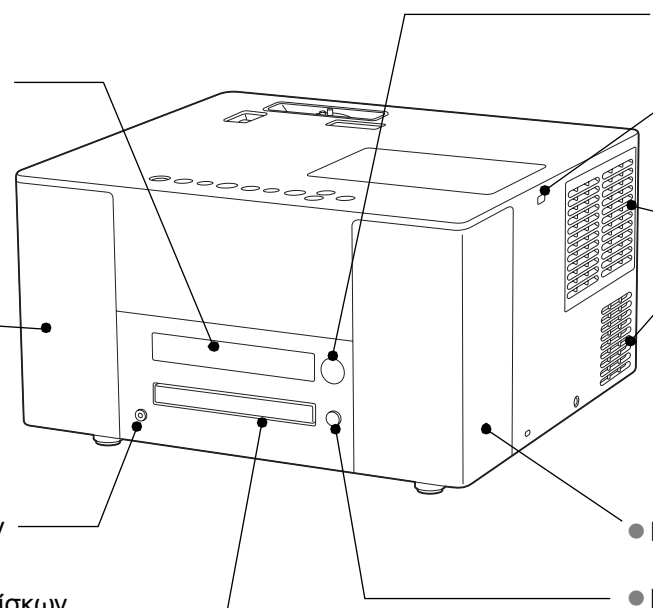
- Παράθυρο ενδείξεων 🖱️ σελίδα 16
  - Ηχείο
  - Υποδοχή ακουστικών 🖱️ σελίδα 44
  - Μονάδα εισαγωγής δίσκων 🖱️ σελίδα 16
  - Περιοχή δέκτη φωτός από το τηλεχειριστήριο 🖱️ σελίδα 13
  - Κλείστρο ανοίγματος καλύμματος λάμπας 🖱️ σελίδα 64
  - Έξοδος εξαερισμού
  - Ηχείο
  - Κουμπί Open/close (άνοιγμα/κλείσιμο) 🖱️ σελίδα 16
- Προσοχή:**  
Μην καλύπτετε την έξοδο εξαερισμού, και μην την αγγίζετε αμέσως μετά την προβολή ή στη διάρκεια της προβολής, καθώς σε αυτήν αναπτύσσεται υψηλή θερμοκρασία.
- 

# Επάνω

- Δακτύλιος εστίασης  
☛ σελίδα 17
- Δακτύλιος οριζόντιας μετατόπισης φακού  
☛ σελίδα 17

- Δακτύλιος ζουμ  
☛ σελίδα 17

- Δακτύλιος κατακόρυφης μετατόπισης φακού  
☛ σελίδα 17

- Ενδεικτική λυχνία κατάστασης  
☛ σελίδα 58

- Κάλυμμα λάμπας  
☛ σελίδα 64

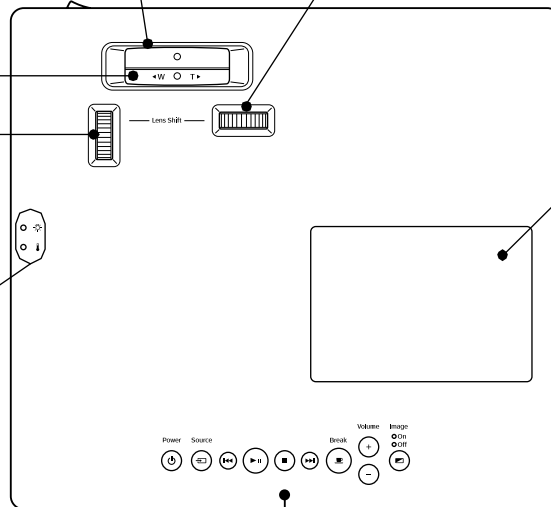

- Κουμπιά Skip (παράλειψη)  
☛ σελίδα 20

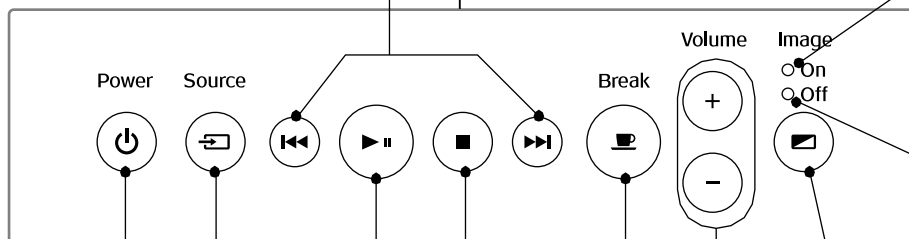

- Ενδεικτική λυχνία Image On (Ενεργοποίηση εικόνας)  
☛ σελίδα 59

- Ενδεικτική λυχνία Image Off (Απενεργοποίηση εικόνας)  
☛ σελίδα 15, 18, 59

- Κουμπιά Source (προέλευση)  
☛ σελίδα 43

- Κουμπιά Stop (διακοπή)  
☛ σελίδα 18

- Κουμπιά ρύθμισης Volume (ένταση)  
☛ σελίδα 17

- Κουμπιά Power (Λειτουργία)  
☛ σελίδα 15, 18

- Κουμπιά Play/Pause (αναπαραγωγή/παύση)  
☛ σελίδα 16, 19

- Κουμπιά Break (διάλειμμα)  
☛ σελίδα 21

- Κουμπιά Image On/Off (ενεργοποίηση/ απενεργοποίηση εικόνας)  
☛ σελίδα 26

# Τηλεχειριστήριο

- Περιοχή δέκτη φωτός τηλεχειριστηρίου

Power



σελίδα 18

- Διακόπτης εναλλαγής λειτουργιών/αριθμών

## Εύχρηστες λειτουργίες

On Screen 1	Sleep 2
Wide/Normal 3	Color Mode σελίδα 21
Dimmer 4	Repeat 5
Sound Mode 6	DVD Level +10
Cancel 7	
Play Mode 8	
Progressive 9	Playback 0

## Κουμπιά που χρησιμοποιούνται κατά την αναπαραγωγή

Play	σελίδα 16, 18
Pause	σελίδα 19, 20
Fast Rewind	σελίδα 19
Fast Forward	σελίδα 19
Stop	σελίδα 20
Top Menu	σελίδα 20
Menu	σελίδα 18
Setup	σελίδα 23, 24
Return	σελίδα 23, 24
Enter	σελίδα 23, 24
Volume Up/Down	σελίδα 49
Enter	σελίδα 24, 50
Enter	σελίδα 23
Volume Up/Down	σελίδα 23

## Κουμπιά που χρησιμοποιούνται κατά τη ρύθμιση του DVD video

Audio	σελίδα 36
Subtitle	σελίδα 37
Angle	σελίδα 37

Open/Close



σελίδα 16

## Χρήσιμες λειτουργίες

Source	σελίδα 43
Break	σελίδα 21
Image on/off	σελίδα 26

## Κουμπιά που χρησιμοποιούνται για τη ρύθμιση ήχου

Treble	σελίδα 46
Volume +	σελίδα 17
Volume -	
Mute	σελίδα 21

## Κουμπιά που χρησιμοποιούνται κατά τη ρύθμιση ή τον έλεγχο της προβολής

Visual Info	σελίδα 56
Visual Adjust	σελίδα 54
Left Arrow	σελίδα 54, 56
Right Arrow	σελίδα 54, 56

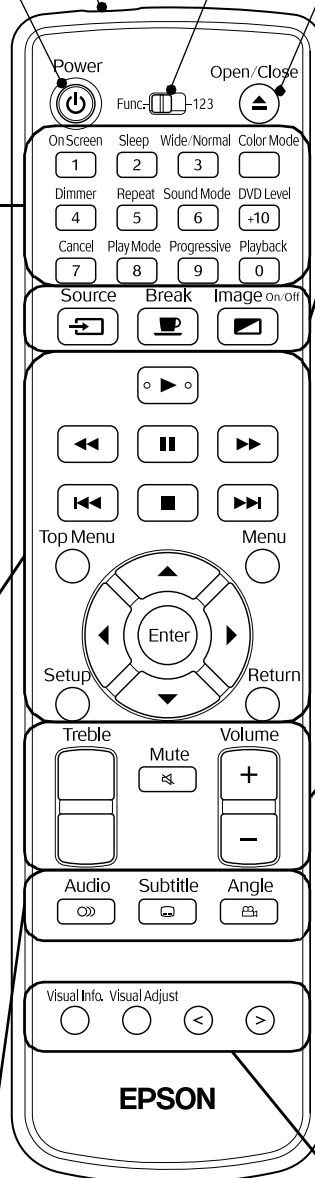

# Προετοιμασία του τηλεχειριστηρίου

## Εισαγωγή των μπαταριών

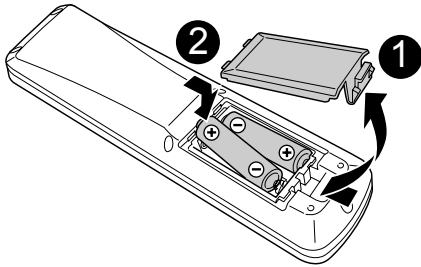

Τη στιγμή της αγοράς, οι μπαταρίες δεν είναι τοποθετημένες στο τηλεχειριστήριο.

Πριν τη χρήση, εισαγάγετε τις μπαταρίες που παρέχονται με αυτή τη μονάδα.

- 1** Πιέστε προς τα μέσα το άγκιστρο στο πίσω μέρος του τηλεχειριστηρίου, και έπειτα σηκώστε το προς τα επάνω.
- 2** Εισαγάγετε τις μπαταρίες με τη σωστή πολικότητα.
- 3** Κλείστε το κάλυμμα των μπαταριών.

**Συμβουλή:** Εάν παρατηρηθούν καθυστερήσεις στην απόκριση του τηλεχειριστηρίου ή εάν αυτό δεν λειτουργεί αφού παρέλθει κάποιο διάστημα χρήσης του, πιθανώς οι μπαταρίες να έχουν σχεδόν εξαντληθεί. Αντικαταστήστε τις μπαταρίες. Έχετε έτοιμες δύο εφεδρικές μπαταρίες μεγέθους AA (SUM-3) για να τις χρησιμοποιήσετε όταν χρειαστεί.

## Εμβέλεια χρήσης τηλεχειριστηρίου

Περιοχή λειτουργίας (οριζόντια)

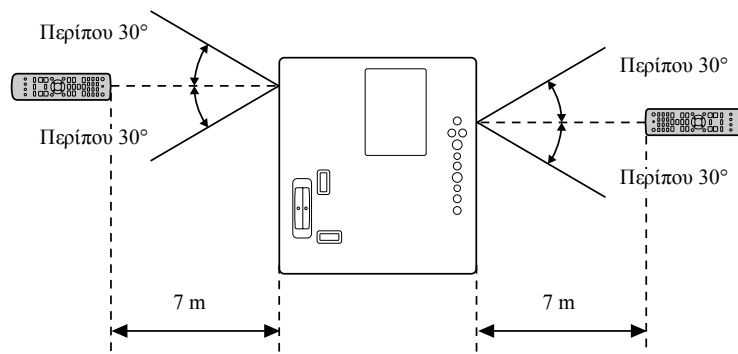

Περιοχή λειτουργίας (κάθετα)

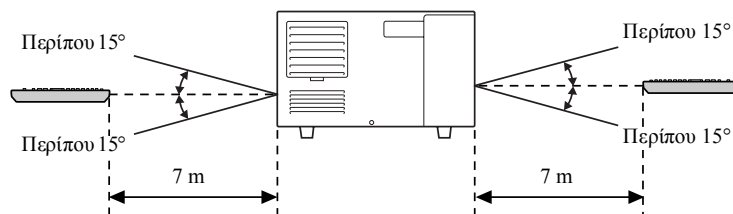

**Συμβουλή:** Αποφύγετε την έκθεση της περιοχής δέκτη φωτός του βιντεοπροβολέα σε άμεσο ηλιακό φως ή σε φως φθορισμού. Ενδέχεται να μην είναι δυνατή η λήψη σήματος από το τηλεχειριστήριο.

# Γρήγορη εκκίνηση

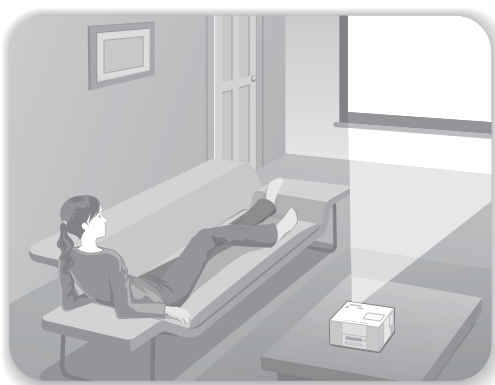
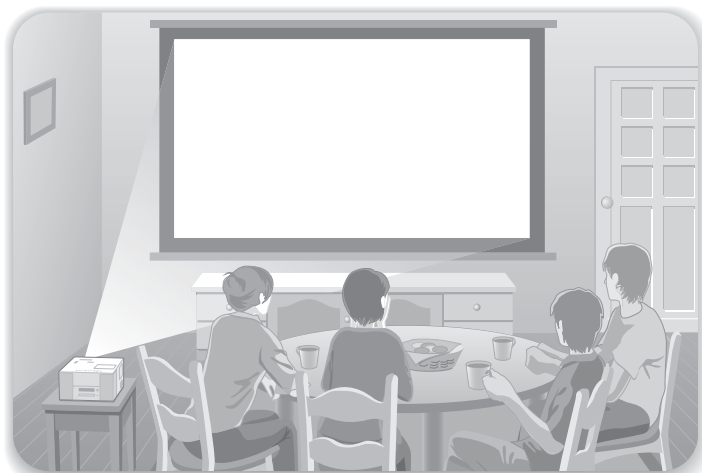

## Διαδικασία αναπαραγωγής

Δεν απαιτούνται πολύπλοκες συνδέσεις. Δεν χρειάζεται καν να επιλέξετε τύπο τηλεόρασης ή να αλλάξετε την είσοδο. Μπορείτε να απολαύσετε τα DVD σας σε μεγάλη οθόνη ακολουθώντας αυτά τα τέσσερα εύκολα βήματα.

Υπάρχει επίσης ενσωματωμένο ηχείο συμβατό με JVC original sound system (σύστημα αυθεντικού ήχου JVC) ώστε να χαίρεστε έναν πιο φυσικό, πιο γλυκό ήχο.

Τοποθετήστε τη μονάδα μπροστά από την οθόνη.  
☛ σελίδα 15

Συνδέστε το καλώδιο ρεύματος και ανοίξτε τον κύριο διακόπτη ρεύματος.  
☛ σελίδα 15

Εισαγάγετε έναν δίσκο προς αναπαραγωγή.  
☛ σελίδα 16

Ρυθμίστε τη θέση προβολής, το μέγεθος, και την ένταση.  
☛ σελίδα 17





# Εγκατάσταση

## Απόσταση προβολής και μέγεθος οθόνης

- 1 Τοποθετήστε τη μονάδα σε θέση τέτοια ώστε να προβάλλεται το βέλτιστο μέγεθος εικόνας στην οθόνη.

Όσο πιο μακριά από την οθόνη μετακινείται η μονάδα, τόσο μεγαλύτερη γίνεται η προβαλλόμενη εικόνα.

Για αναλυτικές τιμές απόστασης προβολής, δείτε  σελίδα 66

Μπορείτε να ρυθμίσετε τη θέση της προβαλλόμενης εικόνας κατακόρυφα και οριζόντια, χρησιμοποιώντας το δακτύλιο μετατόπισης φακού.  σελίδα 17

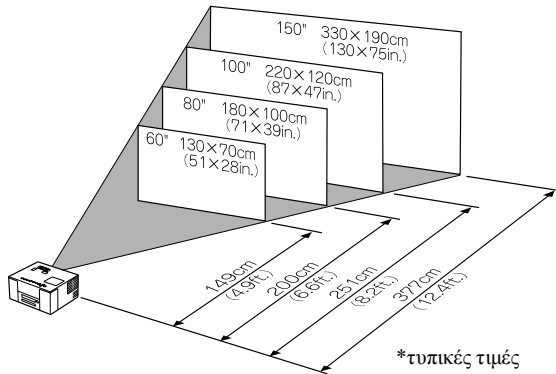

- 2 Τοποθετήστε τη μονάδα έτσι ώστε να είναι παράλληλη προς την οθόνη.

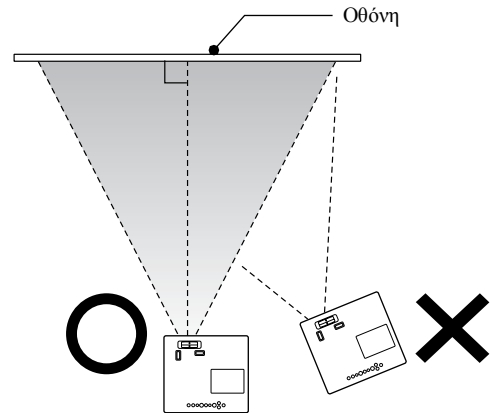

## Σύνδεση του καλωδίου ρεύματος και ενεργοποίηση του κύριου διακόπτη ρεύματος

- 1 Αφαιρέστε το κάλυμμα του φακού.

Κατά την αγορά της συσκευής, το κάλυμμα του φακού δεν είναι συνδεδεμένο στο βιντεοπροβολέα.

- 3 Ενεργοποιήστε τον κύριο διακόπτη ρεύματος.

 και η ενδεικτική λυχνία Image Off (εικόνα απενεργοποιημένη) ανάβει πορτοκαλί.

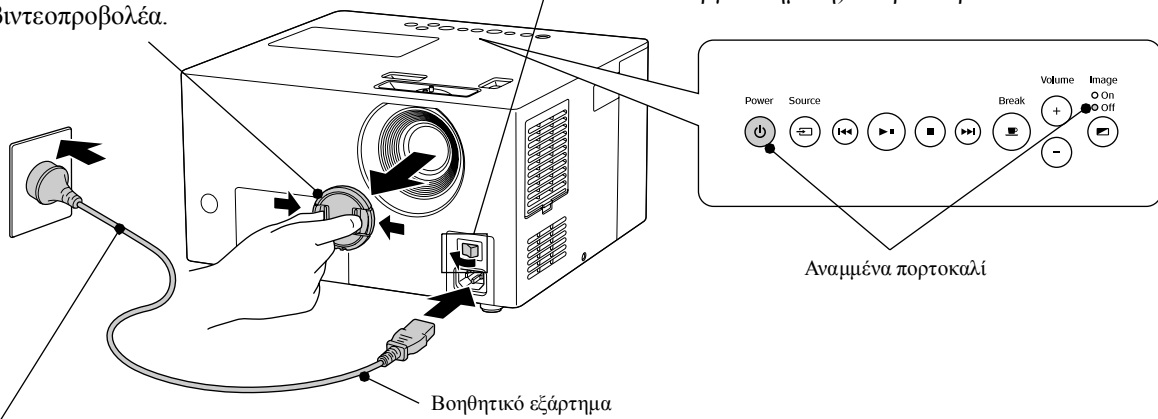

- 2 Συνδέστε το καλώδιο ρεύματος.

# Αναπαραγωγή δίσκου

## Αναπαραγωγή δίσκου και προβολή

DVD VIDEO VIDEO CD SVCD AUDIO CD MP3/WMA JPEG

- 1 Πατήστε  για να ανοίξει η μονάδα εισαγωγής δίσκων.

Ακούγεται ένα «μπιπ» και η μονάδα ενεργοποιείται.

Η ίδια λειτουργία μπορεί να πραγματοποιηθεί χρησιμοποιώντας το  στο τηλεχειριστήριο.

- 2 Τοποθετήστε το δίσκο στη μονάδα εισαγωγής δίσκων με την ετικέτα στραμμένη προς τα επάνω.

Όταν χρησιμοποιείτε δίσκους των 8 εκατοστών, τοποθετήστε το δίσκο στο κοίλωμα στο κέντρο της μονάδας εισαγωγής δίσκων.

- 3 Πατήστε  για να κλείσει η μονάδα εισαγωγής δίσκων.

Ανάλογα με το δίσκο που εισάγατε, η λειτουργία έχει ως εξής.

Εξαιρούνται τα **AUDIO CD**: Η λάμπα προβολής ανάβει αυτόματα, και ξεκινά η προβολή.

Χρειάζονται μερικά δευτερόλεπτα από τη στιγμή που ανάβει η λάμπα μέχρι να φωτιστεί σωστά η προβαλλόμενη εικόνα.

**AUDIO CD**: Πατήστε  για να ξεκινήσει η αναπαραγωγή ήχου. Η λάμπα προβολής δεν ανάβει.



Η ίδια λειτουργία μπορεί να πραγματοποιηθεί χρησιμοποιώντας το  στο τηλεχειριστήριο.

Όταν εμφανίζεται ένα μενού

**DVD VIDEO**  σελίδα 23

**VIDEO CD** **SVCD**  σελίδα 24

**MP3/WMA** **JPEG**  σελίδα 25

 **Συμβουλή:** Όταν χρησιμοποιείτε τη μονάδα σε περιοχές με υψόμετρο μεγαλύτερο από 1500 m, ορίστε το “High Altitude Mode” (Κατάσταση υψηλού υψομέτρου) σε “ON” (Ενεργοποιημένη).  
 σελίδα 57

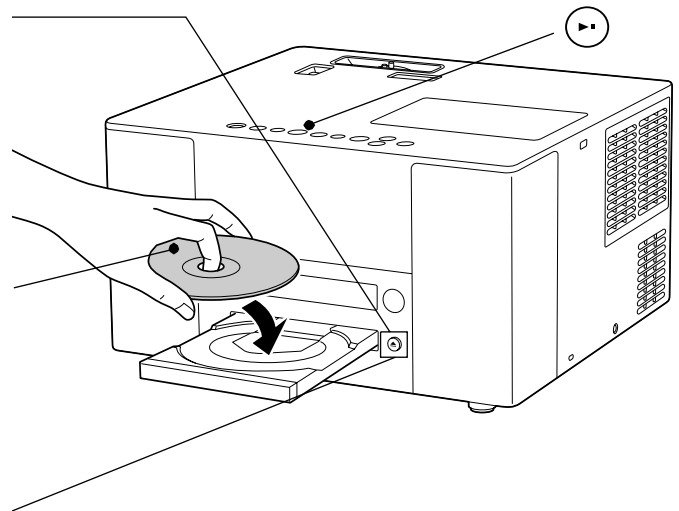

### Το παράθυρο ενδείξεων κατά την αναπαραγωγή

Παράθυρο ενδείξεων

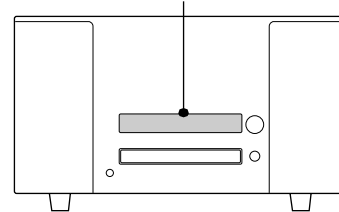

Κατά την αναπαραγωγή **DVD VIDEO**

C 1 0:00:05

Αριθμός κεφαλαίου

Συνολικός χρόνος αναπαραγωγής

Κατά την αναπαραγωγή **SVCD** **VIDEO CD**

VCD 1 PBC

Αριθμός κομματιού

Κατά την αναπαραγωγή **AUDIO CD**

CD 1 0:05

Αριθμός κομματιού

Συνολικός χρόνος αναπαραγωγής

Κατά την αναπαραγωγή **MP3/WMA**

TR 1 00:05

Αριθμός κομματιού

Συνολικός χρόνος αναπαραγωγής

Κατά την αναπαραγωγή **JPEG**

JPG G 1F 1

Αριθμός ομάδας

Αριθμός αρχείου

# Ρύθμιση της θέσης και έντασης προβολής

Ρυθμίστε την ένταση και την προβαλλόμενη εικόνα.

## Ρύθμιση μεγέθους προβαλλόμενης εικόνας (Δακτύλιος ζουμ)

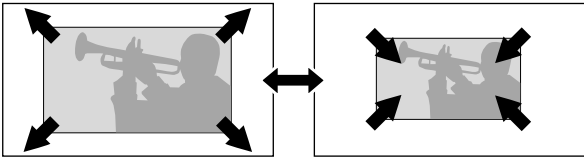

Για να αυξήσετε το μέγεθος, στρίψτε προς το "W".

Για να μειώσετε το μέγεθος, στρίψτε προς το "T".

## Ρύθμιση της εστίασης (Δακτύλιος εστίασης)

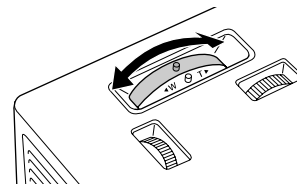
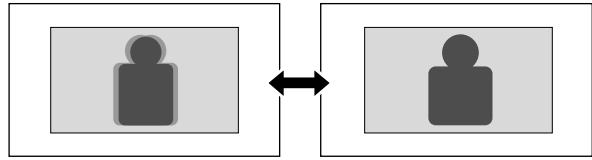

## Ρύθμιση της έντασης (Volume)

Από τον πίνακα ελέγχου

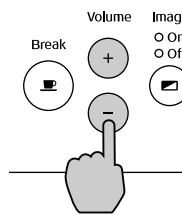

Από το τηλεχειριστήριο

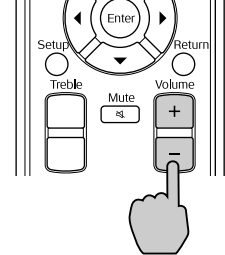

## Ρύθμιση της θέσης εικόνας (μετατόπιση φακού)

Μπορείτε να μετακινήσετε τη θέση της προβαλλόμενης εικόνας προς τα επάνω, κάτω, αριστερά και δεξιά, χρησιμοποιώντας τη μετατόπιση φακού. Το εύρος κίνησης φαίνεται στο διάγραμμα στα δεξιά.

Βασική θέση προβολής (όταν ο δακτύλιος μετατόπισης φακού βρίσκεται στη μέση)

Περιοχή μετατόπισης ρυθμιζόμενης εικόνας από τη βασική θέση προβολής

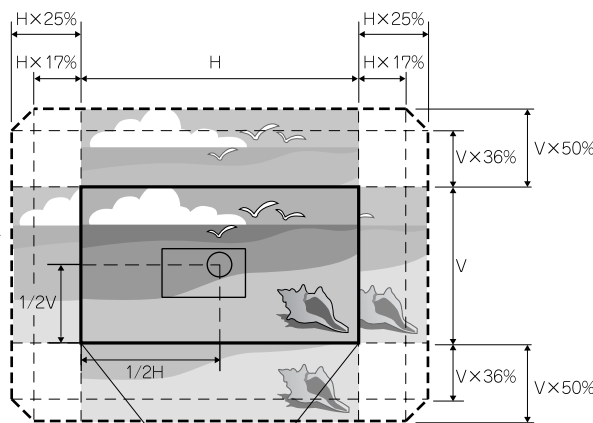

\* Δεν είναι δυνατή η μετατόπιση της εικόνας πέρα από τα οριζόντια και κατακόρυφα όρια.

Παράδειγμα)

Όταν πραγματοποιείται η μέγιστη μετατόπιση προς τα αριστερά ή τα δεξιά στο οριζόντιο επίπεδο, το εύρος της κατακόρυφης μετατόπισης είναι έως το 36% του ύψους της εικόνας.

Όταν πραγματοποιείται η μέγιστη μετατόπιση προς τα πάνω ή κάτω στο κατακόρυφο επίπεδο, το εύρος της οριζόντιας μετατόπισης είναι έως το 17% του πλάτους της εικόνας.

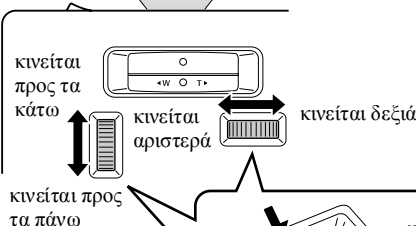

\* Η πιο καθαρή εικόνα λαμβάνεται όταν και το οριζόντιο και το κατακόρυφο επίπεδο στο δακτύλιο μετατόπισης φακού είναι κεντραρισμένα.

Όταν οι ενδείξεις συναντιούνται, η εικόνα είναι κεντραρισμένη.

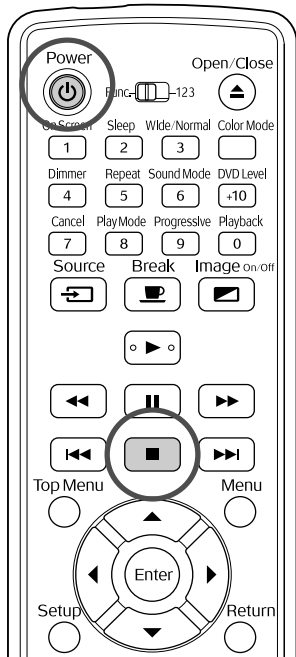





## Διακοπή της αναπαραγωγής



Πατήστε .

**DVD VIDEO** **VIDEO CD** **SVCD** Αφού διακοπεί η αναπαραγωγή, όταν πατήσετε το , συνεχίζει η αναπαραγωγή από τη σκηνή που διακόπηκε (resume (συνέχιση)).

**Σημεία που πρέπει να προσέξετε κατά τη χρήση του resume (συνέχιση)**

- Ακόμα και αν πατήσετε  και απενεργοποιήσετε τη μονάδα, η αναπαραγωγή συνεχίζεται όταν πατήσετε το .
- Στις ακόλουθες συνθήκες δεν μπορεί να πραγματοποιηθεί συνέχιση.
  - Ο δίσκος έχει αφαιρεθεί από τη μονάδα εισαγωγής δίσκων.
  - Αφού πατήσετε  για απενεργοποίηση και πατήσετε  για να ενεργοποιήσετε ξανά τη μονάδα.
  - Το  πατιέται δύο φορές.
  - Εάν κλείσει ο κύριος διακόπτης ρεύματος.
- Η συνέχιση δε μπορεί να χρησιμοποιηθεί κατά την προγραμματισμένη αναπαραγωγή ή την τυχαία αναπαραγωγή.
- Η θέση από την οποία συνεχίζει η αναπαραγωγή μπορεί να διαφέρει ελαφρώς από το σημείο στο οποίο διακόπηκε η αναπαραγωγή.
- Οι ρυθμίσεις γλώσσας ήχου, γλώσσας υπότιτλων και γωνίας αποθηκεύονται στη μνήμη μαζί με τη θέση διακοπής.
- Είναι πιθανό να μην μπορεί να χρησιμοποιηθεί η συνέχιση εάν ο δίσκος διακοπεί ενώ εμφανίζεται το μενού του δίσκου.

## Τερματισμός λειτουργίας

- 1 Αφαιρέστε το δίσκο από τη μονάδα εισαγωγής του.
- 2 Πατήστε .
- 3 Εάν η λάμπα ήταν αναμμένη, σβήνει και η ενδεικτική λυχνία Image Off (Εικόνα απενεργοποιημένη) στην κύρια μονάδα αναβοσβήνει πορτοκαλί (κατά τη διάρκεια της ψύξης).

Στο παράθυρο ενδείξεων εμφανίζεται το μήνυμα “Now Cooling” (Πραγματοποιείται ψύξη).

- 4 Η προειδοποίηση επιβεβαίωσης ηχεί δύο φορές για να δείξει ότι η διαδικασία ψύξης έχει ολοκληρωθεί. Κλείστε τον κύριο διακόπτη ρεύματος.

Εάν πατήσετε μόνο το  για να απενεργοποιήσετε τη μονάδα, εξακολουθεί να καταναλώνεται ηλεκτρικό ρεύμα.

- 5 Αντικαταστήστε το κάλυμμα της λάμπας.

Κρατήστε τοποθετημένο το κάλυμμα του φακού όταν ο βιντεοπροβολέας δε χρησιμοποιείται για να προστατεύσετε το φακό από βρωμιές και φθορά.

**Συμβουλή:** Η ενδεικτική λυχνία Image Off (Εικόνα απενεργοποιημένη) αναβοσβήνει πορτοκαλί για να δείξει ότι εκτελείται η εσωτερική λειτουργία ψύξης της λάμπας (cool-down – διαδικασία ψύξης). Τα κουμπιά στο τηλεχειριστήριο και στην κύρια μονάδα απενεργοποιούνται κατά τη διάρκεια της διαδικασίας ψύξης (περίπου 9 δευτερόλεπτα).

### Προσοχή:

Μην απενεργοποιήσετε ή αποσυνδέσετε τη μονάδα κατά τη διαδικασία ψύξης, γιατί ενδέχεται να μειωθεί η διάρκεια ζωής της λάμπας.

# Βασικές λειτουργίες κατά την αναπαραγωγή

Από το σημείο αυτό και μετά, οι λειτουργίες επεξηγούνται κυρίως χρησιμοποιώντας τα κουμπιά του τηλεχειριστηρίου. Όπου υπάρχει κουμπί με την ίδια ένδειξη στην κύρια μονάδα, το κουμπί αυτό μπορεί να χρησιμοποιηθεί για τον ίδιο σκοπό.

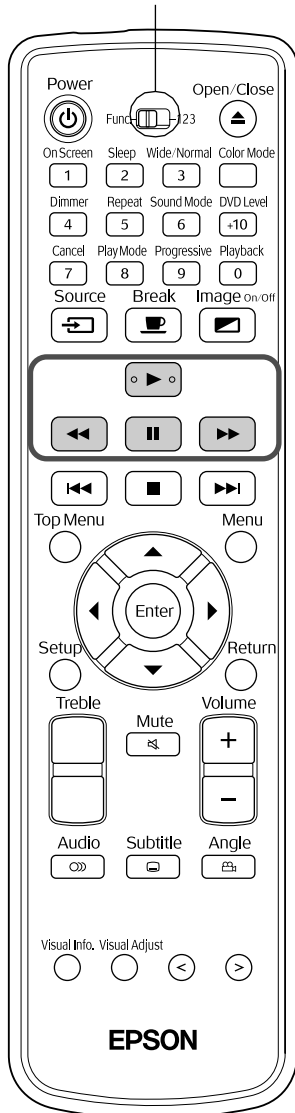

Για να μπορείτε να εκτελείτε λειτουργίες, ρυθμίστε το τηλεχειριστήριο στη θέση [Function] (Λειτουργία)





## Προσωρινό πάγωμα αναπαραγωγής (pause) (παύση)

DVD VIDEO VIDEO CD SVCD AUDIO CD MP3/WMA JPEG

Πατήστε το  κατά τη διάρκεια της αναπαραγωγής.

- Για τη μονάδα βιντεοπροβολέα, πατήστε .
- Για να συνεχίσει η αναπαραγωγή, πατήστε .
- Επιλέγει αναπαραγωγή/παύση κάθε φορά που πατάτε .





**Συμβουλή:** Προσέξτε τα ακόλουθα σημεία όταν πραγματοποιείτε παύση κατά τη διάρκεια παρουσίασης **JPEG**.

- Όταν πατάτε  μετά την παύση, η αναπαραγωγή ξεκινά ξανά από την αρχή του επόμενου αρχείου.
- Δεν είναι δυνατή η παύση χρησιμοποιώντας το  στην κύρια μονάδα.

## Αναζήτηση προς τα πίσω/ αναζήτηση προς τα εμπρός

DVD VIDEO VIDEO CD SVCD AUDIO CD

Πατήστε  ή  κατά την αναπαραγωγή.

- Υπάρχουν πέντε επίπεδα ταχύτητας αναζήτησης προς τα πίσω/προς τα εμπρός που αλλάζουν κάθε φορά που πατιούνται τα κουμπιά.
- Πατήστε  για να επιστρέψετε σε κανονική αναπαραγωγή.
- Από την κύρια μονάδα, κρατήστε πατημένο το  ή το . Εάν κρατήσετε πατημένο το  ή το  η ταχύτητα αναζήτησης προς τα πίσω/προς τα εμπρός αυξάνει από 5x σε 20x.

**Συμβουλή:** **DVD VIDEO VIDEO CD SVCD** Κατά την αναζήτηση προς τα εμπρός/πίσω, δεν υπάρχει έξοδος ήχου.  
**AUDIO CD** Κατά την αναζήτηση προς τα εμπρός/πίσω, η έξοδος του ήχου είναι διακοπτόμενη.

Για να μπορείτε να εκτελείτε λειτουργίες, ρυθμίστε το τηλεχειριστήριο στη θέση [Function] (Λειτουργία)

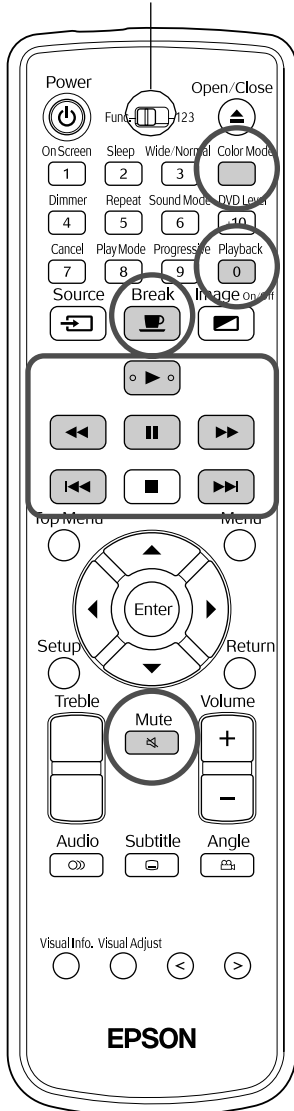

## Επανάληψη αναπαραγωγής από θέση 10 δευτερόλεπτα πριν

**DVD VIDEO**

Πατήστε το **0** κατά τη διάρκεια της αναπαραγωγής.

**Συμβουλή:**

- Ανάλογα με τον τύπο του δίσκου, η λειτουργία αυτή μπορεί να μην είναι δυνατή.
- Δεν μπορείτε να επιστρέψετε στον προηγούμενο τίτλο.

## Παράλειψη

**DVD VIDEO VIDEO CD SVCD AUDIO CD MP3/WMA JPEG**

Πατήστε **⏮** ή **⏭** κατά την αναπαραγωγή.

Εάν πατήσετε **⏮** μία φορά κατά την αναπαραγωγή κεφαλαίου/κομματιού, η αναπαραγωγή ξεκινά από την αρχή του τρέχοντος κεφαλαίου ή κομματιού. Μετά από αυτό, η αναπαραγωγή ξεκινά από το προηγούμενο κεφάλαιο/κομμάτι κάθε φορά που πατάτε **⏮** (Εκτός από **JPEG**). Μετά από αυτό, η αναπαραγωγή ξεκινά από το προηγούμενο κεφάλαιο/κομμάτι κάθε φορά που πατάτε **⏮**.

**Συμβουλή:**

- **DVD VIDEO** Η λειτουργία παράλειψης μπορεί να εκτελεστεί κατά την αναπαραγωγή.
- **VIDEO CD SVCD** Η λειτουργία παράλειψης μπορεί να πραγματοποιηθεί κατά την αναπαραγωγή μόνο με τη λειτουργία PBC απενεργοποιημένη.
- **JPEG** Μπορείτε επίσης να χρησιμοποιήσετε τα κουμπιά **⏴** **⏵** για παράλειψη κατά τη διάρκεια της αναπαραγωγής.
- Ανάλογα με το δίσκο, ορισμένες λειτουργίες μπορεί να μην είναι δυνατές.

## Κίνηση καρέ-καρέ

**DVD VIDEO VIDEO CD SVCD**

Πατήστε το **⏸** κατά τη διάρκεια της παύσης αναπαραγωγής.

- Κάθε φορά που πατάτε το **⏸** προχωράτε κατά ένα καρέ. Η μονάδα αυτή δε διαθέτει λειτουργία κίνησης καρέ - καρέ προς τα πίσω.
- Πατήστε **⏪** για να επιστρέψετε σε κανονική αναπαραγωγή.

## Αναπαραγωγή σε αργή κίνηση

**DVD VIDEO VIDEO CD SVCD**

- 1 Πατήστε **⏸** στο σημείο όπου θέλετε να ξεκινήσει η αναπαραγωγή σε αργή κίνηση. Η εικόνα θα ακινητοποιηθεί.
- 2 Πατήστε **⏭**.
  - Υπάρχουν 5 επίπεδα ταχύτητας αναπαραγωγής που αλλάζουν κάθε φορά που πατάτε το **⏭**.



- **DVD VIDEO** Μπορείτε να πραγματοποιήσετε επανάληψη της αργής κίνησης πατώντας . Υπάρχουν 5 επίπεδα ταχύτητας επανάληψης που αλλάζουν κάθε φορά που πατάτε το .
- Πατήστε για να επιστρέψετε σε κανονική αναπαραγωγή.
- Κατά την αναπαραγωγή σε αργή κίνηση δεν υπάρχει ήχος.

## Προσωρινή χρήση του φωτός βιντεοπροβολέα ως φωτισμός (Break (Διάλειμμα))



Η λειτουργία του διαλείμματος είναι χρήσιμη εάν, στη μέση μιας ταινίας, θέλετε να σηκωθείτε ή να μεταφέρετε κάποιο ποτό ή φαγητό, κ.λπ. Πατώντας απλώς το κουμπί μπορείτε να πραγματοποιήσετε παύση στον τρέχοντα δίσκο μέχρι να σηκωθείτε για να ανάψετε τα φώτα στο χώρο.

Πατήστε το κατά τη διάρκεια της αναπαραγωγής.

- Η λάμπα προβολής παραμένει αναμμένη, ενώ η προβολόμενη εικόνα εξαφανίζεται. Στο κάτω δεξιά μέρος της οθόνης αναβοσβήνει το .
- Η λάμπα σκοτεινιάζει περίπου πέντε λεπτά αφού ο βιντεοπροβολέας έχει παραμείνει σε κατάσταση διαλείμματος χωρίς να πραγματοποιηθεί κάποια λειτουργία. Επιπλέον, όταν περάσουν περίπου 30 λεπτά, η λειτουργία του βιντεοπροβολέα διακόπτεται αυτόματα.
- Πατήστε για να επιστρέψετε στην κατάσταση πριν το πάτημα του Break (Διάλειμμα). Εάν ο βιντεοπροβολέας έχει απενεργοποιηθεί, πατήστε το για να τον ενεργοποιήσετε.

**Συμβουλή:** • Όταν εμφανίζεται το μενού του δίσκου δεν είναι δυνατή η εκτέλεση λειτουργιών.  
• Όταν πατήσετε οποιοδήποτε από τα παρακάτω κουμπιά, η κατάσταση διαλείμματος ακυρώνεται και εκτελείται η λειτουργία του κουμπιού που πατήσατε.



## Επιλογή κατάλληλης ποιότητας εικόνας για τις συνθήκες του χώρου (Color Mode (Κατάσταση προβολής χρωμάτων))



Μπορείτε να επιλέξετε ποιότητα εικόνας που να αντιστοιχεί στη φωτεινότητα και στις άλλες συνθήκες του χώρου σας.

1 Πατήστε .

Στην οθόνη εμφανίζεται το όνομα της τρέχουσας κατάστασης προβολής χρωμάτων.



2 Ενώ εμφανίζεται το όνομα της κατάστασης προβολής χρωμάτων, πατήστε επανειλημμένα μέχρι να εμφανιστεί το επιθυμητό όνομα κατάστασης προβολής χρωμάτων.

Αφού περιμένετε για λίγα δευτερόλεπτα, το όνομα της κατάστασης προβολής χρωμάτων εξαφανίζεται και η ποιότητα της εικόνας αλλάζει.



- Όταν έχει επιλεγεί theater (κουρτίνες κλειστές και φώτα σβηστά) ή theater black (εντελώς σκοτεινό), το κινηματογραφικό φίλτρο EPSON λειτουργεί αυτόματα και το χρώμα του δέρματος των χαρακτήρων σε ολόκληρη την εικόνα παίρνει έναν πιο φυσικό τόνο.

## Προσωρινή διακοπή του ήχου (Mute (Παύση ήχου))

Πατήστε το κατά τη διάρκεια της αναπαραγωγής.

- Ο ήχος σταματά να βγαίνει από τα ηχεία, τα ακουστικά, και το subwoofer.
- Πατήστε για να επιστρέψετε σε κανονική αναπαραγωγή. Την επόμενη φορά που θα ενεργοποιηθεί ο βιντεοπροβολέας, θα επανέλθει η προηγούμενη ένταση.

# Σύνθετες Λειτουργίες

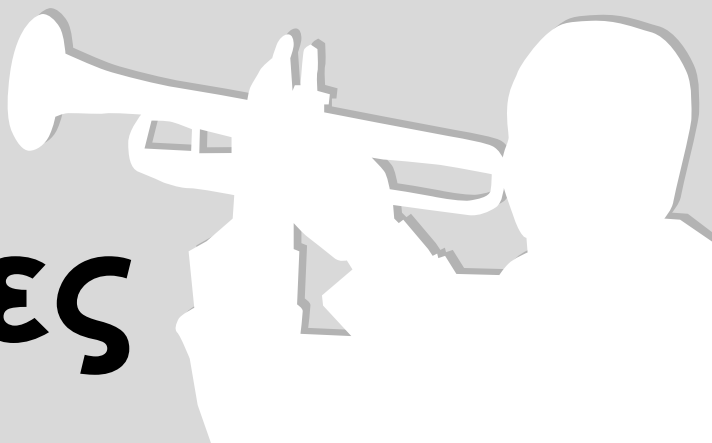

## Σύνθετες λειτουργίες αναπαραγωγής

### Αλλαγή φωτεινότητας παραθύρου ενδείξεων (Dimmer) (ρυθμιστής φωτός)

Για να μπορείτε να εκτελείτε λειτουργίες, ρυθμίστε το τηλεχειριστήριο στη θέση [Function] (Λειτουργία)

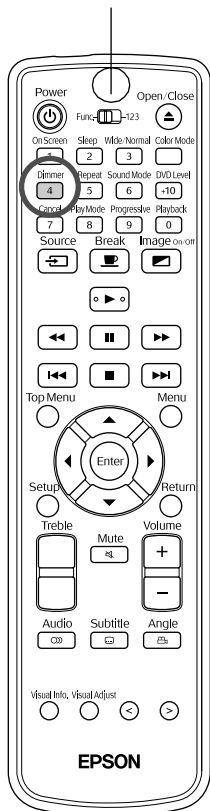

Πατήστε <sup>Dimmer</sup> 4.

Όταν πατάτε <sup>Dimmer</sup> 4 η οθόνη του παραθύρου ενδείξεων αλλάζει ως εξής.

Η φωτεινότητα του παραθύρου ενδείξεων και η φωτεινότητα των ενδεικτικών λυχνιών στην κύρια μονάδα αλλάζουν ανάλογα.

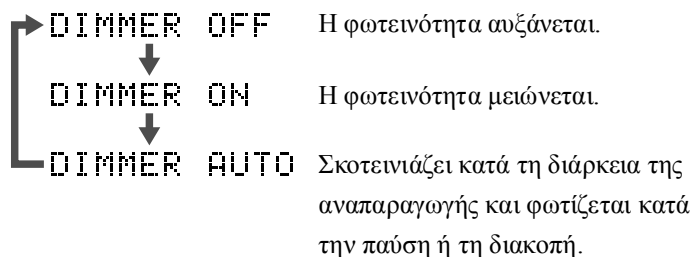



- Συμβουλή:**
- Όταν εισάγεται **AUDIO CD**, η λειτουργία αυτή δεν είναι διαθέσιμη, ακόμα και όταν είναι ρυθμισμένο το «DIMMER AUTO» (Αυτόματη ρύθμιση φωτός). Αλλάζει σε «DIMMER OFF» (Ρυθμιστής φωτός απενεργοποιημένος).
  - Σε κατάσταση αναμονής, η φωτεινότητα δε μπορεί να αλλάξει, ακόμα και εάν πατηθεί <sup>Dimmer</sup> 4.
  - Μόλις αλλάξει η φωτεινότητα, η ρύθμιση απομνημονεύεται ακόμα και εάν κλείσει ο κύριος διακόπτης ρεύματος.

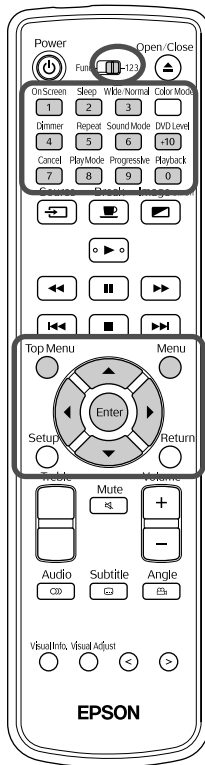



Ορισμένα **DVD VIDEO** διαθέτουν αποθηκευμένο τον εξής τύπο αρχικού μενού.

- **Top menu (Αρχικό μενού):** Όταν έχουν εγγραφεί πολλαπλοί τίτλοι (εικόνα και ήχος), εμφανίζονται αυτές οι ενσωματωμένες στο δίσκο πληροφορίες.
- **Menu (Μενού):** Εμφανίζονται δεδομένα αναπαραγωγής ανάλογα με τον τίτλο (μενού κεφαλαίου, γωνίας, ήχου, και υπότιτλων).

**1** Πατήστε  ή  κατά την αναπαραγωγή ή τη διακοπή.











**2** Πατήστε     και επιλέξτε το στοιχείο που θέλετε να δείτε.

Μπορείτε επίσης να επιλέξετε τον αριθμό τίτλου ή κεφαλαίου κατευθείαν με τα κουμπιά αριθμών.

#### Κατά τη χρήση των κουμπιών αριθμών



Με το διακόπτη εναλλαγής λειτουργιών/αριθμών στη θέση [123], πατήστε τα ακόλουθα κουμπιά.

Παράδειγμα)

5:                       10:  →   
15:  →                       20:  →  →   
25:  →  → 

Αφού ολοκληρώσετε την εισαγωγή αριθμών, επαναφέρετε το διακόπτη εναλλαγής λειτουργιών/αριθμών στη θέση [Function] (Λειτουργία).

**3** Πατήστε .

-  **Συμβουλή:**
- Ορισμένοι δίσκοι μπορεί να μην περιέχουν μενού. Εάν δεν έχει εγγραφεί κάποιο μενού, οι λειτουργίες αυτές δεν είναι δυνατό να εκτελεστούν.
  - Ανάλογα με το δίσκο, η αναπαραγωγή μπορεί να ξεκινήσει αυτόματα, ακόμα και εάν δεν πατηθεί το .

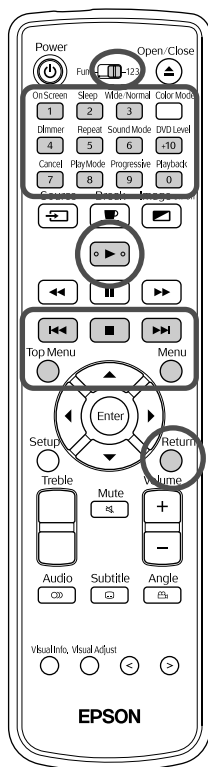

Εάν στη μονάδα εισαγωγής δίσκων εισάγετε ένα Video CD με την ένδειξη «PBC (playback control) enabled» (Δυνατότητα PBC (έλεγχος αναπαραγωγής)), εμφανίζεται μια οθόνη μενού. Μπορείτε να επιλέξετε τη σκηνή ή τις πληροφορίες που θέλετε να δείτε από το μενού αυτό.

- 1 Κατά την αναπαραγωγή ενός Video CD με PBC, εμφανίζεται ο ακόλουθος τύπος μενού.

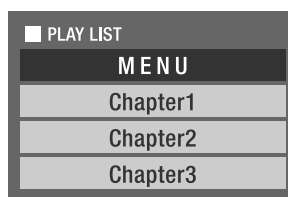

- 2 Επιλέξτε το στοιχείο που θέλετε να δείτε χρησιμοποιώντας τα κουμπιά των αριθμών. ➡ σελίδα 23

Αναπαράγονται τα επιλεγμένα περιεχόμενα.

Για να γυρίσετε στην προηγούμενη/επόμενη σελίδα της οθόνης του μενού

Πατήστε / όταν εμφανιστεί η οθόνη του μενού.

Για να εμφανίσετε την οθόνη του μενού κατά την αναπαραγωγή  
Κάθε φορά που πατάτε , το μενού γυρνά πίσω κατά ένα βήμα. Πατήστε επανειλημμένα μέχρι να εμφανιστεί το μενού.

Για αναπαραγωγή χωρίς τη χρήση του μενού (αναπαραγωγή χωρίς PBC)

Πραγματοποιήστε αναπαραγωγή με μία από τις ακόλουθες μεθόδους.

- Κατά τη διακοπή, ορίστε τον αριθμό κομματιού που θέλετε να δείτε χρησιμοποιώντας τα κουμπιά των αριθμών.
- Κατά τη διακοπή, επιλέξτε τον αριθμό κομματιού χρησιμοποιώντας τα

/ και έπειτα πατήστε .

Κλήση της οθόνης μενού κατά την αναπαραγωγή χωρίς PBC

Πατήστε ή .

Αφού πατήσετε δύο φορές για να σταματήσει η αναπαραγωγή, πατήστε .

Για να μπορείτε να εκτελείτε λειτουργίες, ρυθμίστε το τηλεχειριστήριο στη θέση [Function] (Λειτουργία)

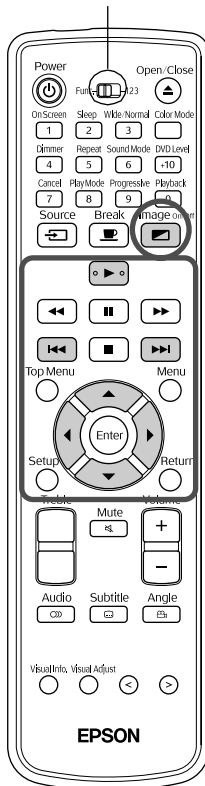

- 1 Για την αναπαραγωγή ενός δίσκου που περιέχει και αρχεία MP3/WMA και αρχεία JPEG, εμφανίζεται ο ακόλουθος κατάλογος ονομάτων ομάδας/κομματιού (αρχείου).

FILE	PROGRAM REPEAT TRACK TIME
Group : XX / XXX	Track :XXXX/XXXX (Total XXXX)
Group A	5. Track 5
Group B	6. Track 6
Group C	7. Track 7
Group D	8. Track 8
Group E	9. Track 9
Track Information	10. Track 10
Title	11. Track 11
XXXXXXXXXXXXXXXX	12. Track 12
Artist	13. Track 13
XXXXXXXXXXXXXXXX	14. Track 14
Album	15. Track 15
XXXXXXXXXXXXXXXX	16. Track 16

- 2 Πατήστε και επιλέξτε την ομάδα.
- 3 Όταν πατήσετε ο δείκτης μετακινείται στον κατάλογο ονομάτων κομματιών (αρχείο). Όταν πατήσετε ο δείκτης επιστρέφει στον κατάλογο ονομάτων ομάδων.

- 4 Πατήστε και επιλέξτε το κομμάτι.  
Μπορείτε επίσης να κάνετε την ίδια επιλογή χρησιμοποιώντας τα .

- 5 Πατήστε ή για να ξεκινήσει η αναπαραγωγή.  
Όταν πατήσετε για **JPEG**, ξεκινά συνεχόμενη αναπαραγωγή από το επιλεγμένο αρχείο (αναπαραγωγή παρουσίασης\*). Όταν πατήσετε , αναπαράγεται μόνο το επιλεγμένο αρχείο.



- \* Κατά την αναπαραγωγή παρουσίασης, κάθε αρχείο εμφανίζεται για περίπου 3 δευτερόλεπτα και έπειτα εμφανίζεται το επόμενο. Μόλις ολοκληρωθεί η αναπαραγωγή όλων των αρχείων, η παρουσίαση σταματά αυτόματα.
- Η επιλογή κομματιών μπορεί επίσης να γίνει εισάγοντας τον αριθμό κομματιού με τα αριθμητικά πλήκτρα. Στην περίπτωση αυτή, τα βήματα 3-5 δεν χρειάζονται.

**Συμβουλή:** Κατά την αναπαραγωγή δίσκου που περιέχει διαφορετικούς τύπους αρχείων (αρχεία MP3/WMA και αρχεία JPEG), επιλέξτε το αρχείο προς αναπαραγωγή από το μενού ρυθμίσεων PICTURE (Εικόνα) «FILE TYPE» (Τύπος αρχείου). σελίδα 50

## Κατά την αναπαραγωγή ήχου MP3/WMA (Image Off) (Απενεργοποίηση εικόνας)

Όταν ολοκληρωθεί η επιλογή του μενού και ξεκινήσει ο ήχος, πατήστε .

Η μονάδα ηχεί και η λάμπα προβολής σβήνει ώστε να μπορείτε να απολαύσετε μόνο τη μουσική που αναπαράγεται.

Πατήστε  για να ανάψετε ξανά τη λάμπα. Όταν η λάμπα σβήσει και η ενδεικτική λυχνία Image Off (Απενεργοποίηση εικόνας) αναβοσβήσει πορτοκαλί, η λάμπα δεν ανάβει ξανά ακόμα και εάν πατήσετε . Περιμένετε μέχρι να σβήσει η ενδεικτική λυχνία Image Off (Απενεργοποίηση εικόνας).

Για να μπορείτε να εκτελείτε λειτουργίες, ρυθμίστε το τηλεχειριστήριο στη θέση [Function] (Λειτουργία)

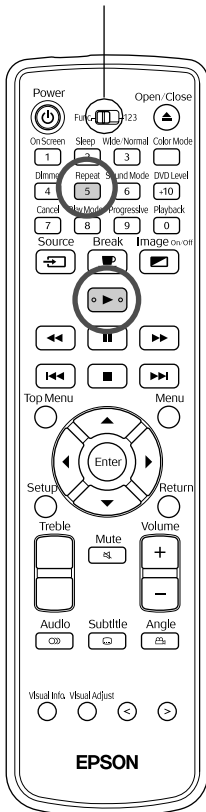







## Όταν θέλετε να επαναλάβετε την αναπαραγωγή

**1** Πατήστε  κατά την αναπαραγωγή ή τη διακοπή.

Κάθε φορά που πατάτε , η κατάσταση επανάληψης αλλάζει όπως φαίνεται στον ακόλουθο πίνακα.

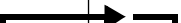

**2** Πατήστε .

↓ Θέση αναπαραγωγής επανάληψης

Κατάσταση επανάληψης	Δίσκος				Ένδειξη οθόνης	Ένδειξη παραθύρου ενδείξεων
	Ομάδα 1		Ομάδα 2			
	Κομμάτι 1	Κομμάτι 2	Κομμάτι A	Κομμάτι B		
Track repeat (επανάληψη κομματιού)*					REPEAT TRACK	 1
Group repeat (Επανάληψη ομάδας)					REPEAT GROUP	
Disc repeat (Επανάληψη δίσκου)					REPEAT ALL	 ALL
Απενεργοποίηση η επανάληψης					Δεν εμφανίζεται	Δεν εμφανίζεται

\*Μόνο αρχεία MP3/WMA

Όταν στο δίσκο υπάρχουν αρχεία MP3/WMA, η επαναλαμβανόμενη αναπαραγωγή μπορεί να πραγματοποιηθεί ακόμα και κατά την προγραμματισμένη και την τυχαία αναπαραγωγή.

Κατάσταση επανάληψης	Ένδειξη οθόνης	Ένδειξη παραθύρου ενδείξεων
Επαναλαμβάνει το κομμάτι που ήταν επιλεγμένο όταν επιλέξατε επαναλαμβανόμενη αναπαραγωγή	REPEAT STEP	 1
Επαναλαμβάνει όλα τα κομμάτια που έχετε ορίσει κατά την προγραμματισμένη αναπαραγωγή, ή επαναλαμβάνει όλα τα κομμάτια με τυχαία σειρά	REPEAT ALL	 ALL
Απενεργοποίηση επανάληψης	Δεν εμφανίζεται	Δεν εμφανίζεται

### Σημειώσεις σχετικά με την αναπαραγωγή

- Ανάλογα με την εγγραφή και τα χαρακτηριστικά του δίσκου είναι πιθανό ο δίσκος να μην είναι αναγνώσιμος, ή η ανάγνωσή του να αργεί.
- Ο χρόνος που χρειάζεται για την ανάγνωση ενός δίσκου διαφέρει ανάλογα με τον αριθμό ομάδων ή κομματιών (αρχεία) που είναι γραμμένα στο δίσκο.
- Η σειρά εμφάνισης στον κατάλογο ονομάτων ομάδων/κομματιών (αρχείων) και η σειρά εμφάνισης στην οθόνη ενός H/Y μπορεί να διαφέρει.
- Κατά την αναπαραγωγή δίσκων MP3 του εμπορίου, είναι πιθανό η αναπαραγωγή να γίνεται με διαφορετική σειρά από αυτή που περιγράφεται στο δίσκο.
- Η αναπαραγωγή ακίνητων εικόνων που περιέχουν αρχεία MP3 μπορεί να καθυστερεί. Ο χρόνος που παρέρχεται εμφανίζεται όταν ξεκινά η αναπαραγωγή. Επίσης, υπάρχουν φορές που δεν εμφανίζεται ο ακριβής χρόνος που παρέρχεται, ακόμα και αφού ξεκινήσει η αναπαραγωγή.
- Ενδέχεται να μην είναι δυνατή η αναπαραγωγή δεδομένων που έχουν επεξεργαστεί ή αποθηκευτεί χρησιμοποιώντας λογισμικό επεξεργασίας εικόνων στον υπολογιστή

## Προδιαγραφές αρχείων που μπορούν να αναπαραχθούν

Για να αναπαράγετε ένα CD-R ή CD-RW που περιέχει αρχεία MP3/WMA ή JPEG σε αυτή τη μονάδα, τα περιεχόμενα του δίσκου πρέπει να συμμορφώνονται στα ακόλουθα κριτήρια.

### MP3/WMA

Σύστημα αρχείων: ISO9660 επιπέδου 1 ή επιπέδου 2

Δεν είναι δυνατή η ανάγνωση δίσκων που έχουν γραφεί σε μορφή εγγραφής πακέτων (UDF).

Ταχύτητα: MP3: 32 kbps - 320 kbps

WMA: 64 kbps -160 kbps

Συχνότητα δειγματοληψίας: 16 kHz, 22,05 kHz, 24 kHz, 32 kHz, 44,1 kHz, 48 kHz

Όνομα αρχείου: Μόνο αγγλικοί χαρακτήρες μισού εύρους. Πρέπει να υπάρχει η επέκταση αρχείου «.mp3» ή «.wma». Δεν πραγματοποιείται διάκριση μεταξύ πεζών και κεφαλαίων χαρακτήρων.

Πλήθος ομάδων (φακέλων): έως 99

Πλήθος κομματιών (αρχείων): έως 1000

Άλλα: Είναι δυνατή η αναπαραγωγή δίσκων που έχουν εγγραφεί σε πολλές συνεδρίες.

Η μονάδα δεν είναι συμβατή με Multiple Bit Rate (MBR : αρχείο που περιλαμβάνει το ίδιο περιεχόμενο κωδικοποιημένο σε αρκετές διαφορετικές ταχύτητες).

### JPEG

Σύστημα αρχείων: ISO9660 επιπέδου 1 ή επιπέδου 2

Δεν είναι δυνατή η ανάγνωση δίσκων που έχουν γραφεί σε μορφή εγγραφής πακέτων (UDF).

Όνομα αρχείου: Μόνο αγγλικοί χαρακτήρες μισού εύρους. Πρέπει να υπάρχει η επέκταση αρχείου «.jpg» ή «.jpeg». Δεν πραγματοποιείται διάκριση μεταξύ πεζών και κεφαλαίων χαρακτήρων.

Συνολικός αριθμός εικονοστοιχείων: Μπορούν να διαβαστούν εικόνες έως 8192 x 7680 εικονοστοιχεία.

Ωστόσο, επειδή η αναπαραγωγή αρχείων με ανάλυση που υπερβαίνει τα 640 x 480 εικονοστοιχεία καθυστερεί, συνίσταται η αποθήκευση των εικόνων στα 640 x 480 εικονοστοιχεία.

Πλήθος ομάδων (φακέλων): έως 99

Πλήθος κομματιών (αρχείων): έως 1000

Άλλα: Είναι δυνατή η αναπαραγωγή δίσκων που έχουν εγγραφεί σε πολλές συνεδρίες.

Υποστηρίζεται μόνο βασικό JPEG.

Δεν είναι δυνατή η ανάγνωση των αρχείων μονόχρωμου JPEG.

Δεν υποστηρίζονται τα προοδευτικά JPEG και τα κινούμενα JPEG.

Τα δεδομένα JPEG που έχουν δημιουργηθεί από ψηφιακή κάμερα και συμμορφώνονται στο πρότυπο DCF (Design rule for Camera File system – Κανόνας σχεδιασμού για σύστημα αρχείων κάμερας) υποστηρίζονται. Όταν έχουν χρησιμοποιηθεί ορισμένες λειτουργίες ψηφιακής κάμερας όπως η αυτόματη περιστροφή, είναι πιθανόν τα δεδομένα να μη συμμορφώνονται στο πρότυπο DCF. Στην περίπτωση αυτή, ενδέχεται να μην είναι δυνατή η αναπαραγωγή.

## Αναπαραγωγή με επιλογή του αριθμού κεφαλαίου ή κομματιού



Κατά την αναπαραγωγή, επιλέξτε τον αριθμό κεφαλαίου ή κομματιού που θέλετε να αναπαράγετε πατώντας τα κουμπιά των αριθμών.

☛ «Κατά τη χρήση των κουμπιών αριθμών» σελίδα 23

-  **Συμβουλή:**
- **VIDEO CD** **SVCD** Μπορεί να χρησιμοποιηθεί κατά τη διακοπή ή κατά την αναπαραγωγή με απενεργοποιημένο το PBC.
  - **AUDIO CD** **MP3/WMA** **JPEG** Μπορεί επίσης να χρησιμοποιηθεί κατά τη διακοπή.
  - Ανάλογα με το δίσκο, ορισμένες λειτουργίες μπορεί να μην είναι δυνατές.

# Αναπαραγωγή καθορισμένου χρόνου (time search) (αναζήτηση χρόνου)

DVD VIDEO VIDEO CD SVCD AUDIO CD

Για να μπορείτε να εκτελείτε λειτουργίες, ρυθμίστε το τηλεχειριστήριο στη θέση [Function] (Λειτουργία)

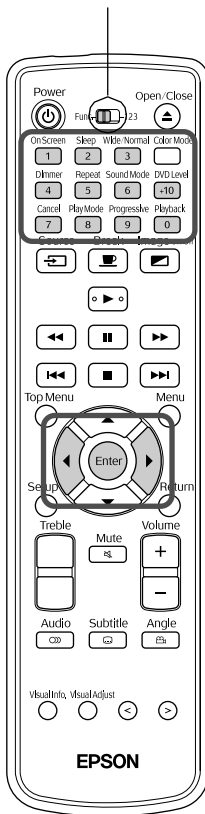

Μπορείτε να πραγματοποιήσετε αναπαραγωγή από μια καθορισμένη χρονική θέση. Ανάλογα με το δίσκο, η θέση του σημείου έναρξης διαφέρει ως εξής.

**DVD VIDEO** Χρόνος που παρήλθε από την έναρξη του τίτλου

**VIDEO CD** **SVCD** **AUDIO CD** Κατά την εκτέλεση μετά από διακοπή: Χρόνος που παρήλθε από την έναρξη του δίσκου

Κατά την εκτέλεση την ώρα της αναπαραγωγής: Χρόνος που παρήλθε από την έναρξη του τρέχοντος κομματιού

**1** Πατήστε **1** <sup>OnScreen</sup> δύο φορές κατά την αναπαραγωγή ή τη διακοπή.

Προβάλλεται η ακόλουθη γραμμή μενού.



- **DVD VIDEO** Η λειτουργία αυτή μπορεί να χρησιμοποιηθεί μόνο κατά την αναπαραγωγή.
- **VIDEO CD** **SVCD** Δε μπορεί να χρησιμοποιηθεί κατά την αναπαραγωγή με τη λειτουργία PBC.

**2** Πατήστε **▶◀** μέχρι ο δείκτης να φτάσει στο **⏪▶**.

**3** Πατήστε **Enter**.

**4** Εισάγετε το χρόνο χρησιμοποιώντας τα κουμπιά των αριθμών.

- **DVD VIDEO** Η θέση έναρξης ορίζεται σε ώρες/λεπτά/δευτερόλεπτα. Εάν θέλετε μπορείτε να παραλείψετε τα λεπτά/δευτερόλεπτα.
- **VIDEO CD** **SVCD** **AUDIO CD** Η θέση έναρξης ορίζεται σε λεπτά/δευτερόλεπτα.

## Εισαγωγή του χρόνου

### Παράδειγμα)

Για αναπαραγωγή από 0 ώρες, 23 λεπτά, και 45 δευτερόλεπτα

Βάλτε το διακόπτη εναλλαγής Λειτουργιών/Αριθμών στη θέση [123].



Πατήστε τα κουμπιά των αριθμών με τη σειρά **0** → **2** → **3** → **4** → **5**.

Εάν κάνετε κάποιο λάθος, πατήστε **◀** και διαγράψτε το λανθασμένο αριθμό, έπειτα εισαγάγετε ξανά το σωστό αριθμό.

Αφού ολοκληρώσετε την εισαγωγή του χρόνου, επαναφέρετε το διακόπτη εναλλαγής λειτουργιών/αριθμών στη θέση [Function] (Λειτουργία).

5 Πατήστε .

6 Πατήστε  μία φορά και η γραμμή μενού εξαφανίζεται.

-  **Συμβουλή:**
- Εάν δεν εμφανίζεται ο χρόνος που παρέρχεται στο παράθυρο ενδείξεων κατά την αναπαραγωγή με **DVD VIDEO**, η λειτουργία αυτή δεν μπορεί να εκτελεστεί.
  - **DVD VIDEO** Επίσης ενδέχεται ορισμένοι δίσκοι να μην επιτρέπουν την αναζήτηση χρόνου.
  - Κατά την αναπαραγωγή σινεμασκόπ (letterbox) η γραμμή κατάστασης δεν εμφανίζεται **DVD VIDEO**. Παρότι μπορούν να ρυθμιστούν οι λειτουργίες σε αυτήν την κατάσταση, όταν χρειάζεται να εμφανιστεί η γραμμή κατάστασης, πατήστε  για να επιστρέψουν οι αναλογίες εικόνας στο κανονικό. Πατήστε  για να επιστρέψετε στις προηγούμενες αναλογίες εικόνας.
  - Κατά την αναπαραγωγή σε κατάσταση προγραμματισμένης ή τυχαίας αναπαραγωγής, η λειτουργία αυτή δεν μπορεί να εκτελεστεί.

## Επαναλαμβανόμενη αναπαραγωγή μιας αγαπημένης σκηνής (A-B repeat playback) (Επανάληψη αναπαραγωγής μεταξύ A-B)

**DVD VIDEO** **VIDEO CD** **SVCD** **AUDIO CD**

Για να μπορείτε να εκτελείτε λειτουργίες, ρυθμίστε το τηλεχειριστήριο στη θέση [Function] (Λειτουργία)

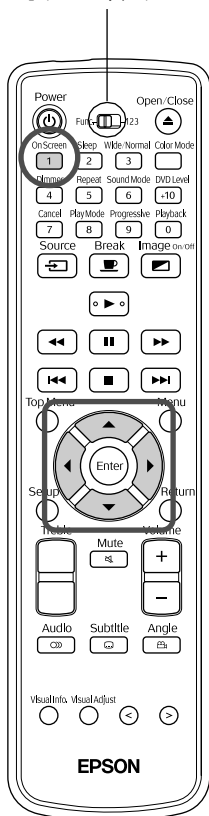



Ορίστε την περιοχή αναπαραγωγής (σημείο αρχής έως σημείο τέλους) από τη γραμμή μενού κατά τη διάρκεια της αναπαραγωγής.

1 Πατήστε  δύο φορές κατά τη διάρκεια της αναπαραγωγής.



Προβάλλεται η ακόλουθη γραμμή μενού.



- **DVD VIDEO** Όπου αυτό είναι δυνατό, η λειτουργία αυτή μπορεί να χρησιμοποιηθεί κατά την αναπαραγωγή.
- **VIDEO CD** **SVCD** Δε μπορεί να χρησιμοποιηθεί κατά την αναπαραγωγή με τη λειτουργία PBC.

2 Πατήστε  μέχρι ο δείκτης να φτάσει στο .

3 Πατήστε .

4 Πατήστε  και έπειτα επιλέξτε .



Από εδώ μπορείτε επίσης να επιλέξετε άλλες καταστάσεις επανάληψης. Άλλες καταστάσεις επανάληψης  σελίδα 32



**5** Όταν φτάσετε στη σκηνή ή στο κομμάτι που θέλετε να είναι η αρχή της περιοχής επανάληψης, πατήστε .

Το εικονίδιο της γραμμής μενού αλλάζει σε .



**6** Όταν φτάσετε στη σκηνή ή στο κομμάτι που θέλετε να είναι το τέλος της περιοχής επανάληψης, πατήστε .

Το εικονίδιο της γραμμής μενού αλλάζει σε  και στο παράθυρο ενδείξεων της κύριας οθόνης εμφανίζεται . Η αναπαραγωγή μεταξύ A και B ξεκινά.



**7** Πατήστε  μία φορά και η γραμμή μενού εξαφανίζεται.

**Για να ακυρώσετε την αναπαραγωγή μεταξύ A και B**

Για να ακυρώσετε την αναπαραγωγή μεταξύ A και B, εκτελέστε μία από τις ακόλουθες λειτουργίες.

- Εμφανίστε τη γραμμή μενού, επιλέξτε  και έπειτα πατήστε  δύο φορές.
- Πατήστε .
- Κλείστε το διακόπτη ρεύματος της κύριας μονάδας.

 **Συμβουλή:**

- Δεν μπορείτε να ορίσετε περιοχή που να περιλαμβάνει πολλαπλούς τίτλους ή κομμάτια.
- Η «Επανάληψη μεταξύ A-B» δεν μπορεί να πραγματοποιηθεί στις ακόλουθες περιπτώσεις.
  - Κατά την προγραμματισμένη αναπαραγωγή
  - Κατά την τυχαία αναπαραγωγή
  - Κατά την επαναλαμβανόμενη αναπαραγωγή
  - Όταν είναι ενεργοποιημένο το PBC
- Κατά την αναπαραγωγή σινεμασκόπ (letterbox) η γραμμή κατάστασης δεν εμφανίζεται . Παρότι μπορούν να ρυθμιστούν οι λειτουργίες σε αυτήν την κατάσταση, όταν χρειάζεται να εμφανιστεί η γραμμή κατάστασης, πατήστε  για να επιστρέψουν οι αναλογίες εικόνας στο κανονικό. Πατήστε  για να επιστρέψετε στις προηγούμενες αναλογίες εικόνας.

# Επαναλαμβανόμενη αναπαραγωγή (repeat play) (επανάληψη αναπαραγωγής)

DVD VIDEO VIDEO CD SVCD AUDIO CD

Για να μπορείτε να εκτελείτε λειτουργίες, ρυθμίστε το τηλεχειριστήριο στη θέση [Function] (Λειτουργία)

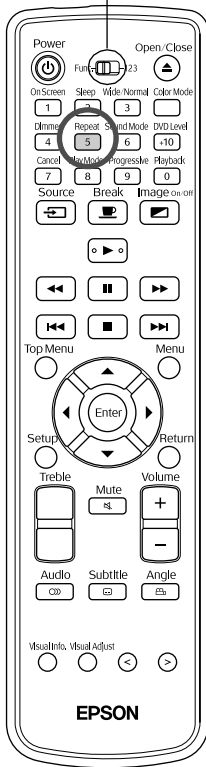

Ανάλογα με τον τύπο του δίσκου, μπορείτε να ορίσετε επαναλαμβανόμενη αναπαραγωγή σε μια περιοχή τίτλων, κεφαλαίων ή κομματιών, όπως φαίνεται στον ακόλουθο πίνακα.

Πατήστε το **Repeat 5** κατά τη διάρκεια της αναπαραγωγής.

Η κατάσταση επανάληψης αλλάζει κάθε φορά που πατάτε **Repeat 5** και το όνομα και το εικονίδιο της κατάστασης επανάληψης εμφανίζονται στην προβαλλόμενη οθόνη και στο παράθυρο ενδείξεων.



- **DVD VIDEO** Όπου αυτό είναι δυνατό, η λειτουργία αυτή μπορεί να χρησιμοποιηθεί κατά την αναπαραγωγή.
- **VIDEO CD SVCD** Δε μπορεί να χρησιμοποιηθεί κατά την αναπαραγωγή με τη λειτουργία PBC.

## DVD VIDEO

↓ Θέση αναπαραγωγής επανάληψης

Κατάσταση επανάληψης	Τίτλος				Ένδειξη οθόνης	Ένδειξη παραθύρου ενδείξεων
	Κεφάλαιο 1	Κεφάλαιο 2	Κεφάλαιο 3	Κεφάλαιο 4		
Επανάληψη κεφαλαίου		↻			↻ CHAP	↻ 1
Επανάληψη τίτλου	↻				↻ TITLE	↻
Απενεργοποίηση επανάληψης	→				↻ OFF	Δεν εμφανίζεται



## AUDIO CD VIDEO CD SVCD

↓ Θέση αναπαραγωγής επανάληψης





Κατάσταση επανάληψης	Κομμάτι				Ένδειξη οθόνης	Ένδειξη παραθύρου ενδείξεων
	Κομμάτι 1	Κομμάτι 2	Κομμάτι 3	Κομμάτι 4		
Επανάληψη κομματιού			↻		↻ TRACK	↻ 1
Επανάληψη όλων των κομματιών	↻				↻ ALL	↻ ALL
Απενεργοποίηση επανάληψης	→				↻ OFF	Δεν εμφανίζεται

## Ακύρωση επαναλαμβανόμενης αναπαραγωγής

- Πατήστε **Repeat 5** επανειλημμένα ώσπου να εμφανιστεί στην οθόνη « **↻ OFF** ».
- Κλείστε το διακόπτη ρεύματος της κύριας μονάδας.

- Συμβουλή:**
- **DVD VIDEO** Σε ορισμένα DVD δεν μπορείτε να χρησιμοποιήσετε τη λειτουργία «Title repeat» (Επανάληψη τίτλου).
  - **DVD VIDEO** Για να ακυρώσετε την επανάληψη, πατήστε .
  - Εμφανίστε τη γραμμή μενού και μετακινήστε το δείκτη στο  για να επιλέξετε επαναλαμβανόμενη αναπαραγωγή.  σελίδα 38

## Διαθέσιμες καταστάσεις επανάληψης κατά την προγραμματισμένη αναπαραγωγή και την τυχαία αναπαραγωγή

Κατάσταση επανάληψης	Ένδειξη οθόνης	Ένδειξη παραθύρου ενδείξεων
Επαναλαμβάνει το καθορισμένο κεφάλαιο/κομμάτι κατά την επιλογή της επαναλαμβανόμενης αναπαραγωγής		
Επαναλαμβάνει όλα τα κομμάτια που έχετε ορίσει κατά την προγραμματισμένη αναπαραγωγή, ή επαναλαμβάνει όλα τα κομμάτια με τυχαία σειρά		
Απενεργοποίηση επανάληψης		Δεν εμφανίζεται

## Αναπαραγωγή με σειρά επιλογής σας (program play) (προγραμματισμένη αναπαραγωγή)

**DVD VIDEO** **VIDEO CD** **SVCD** **AUDIO CD** **MP3/WMA**

Για να μπορείτε να εκτελείτε λειτουργίες, ρυθμίστε το τηλεχειριστήριο στη θέση [Function] (Λειτουργία)

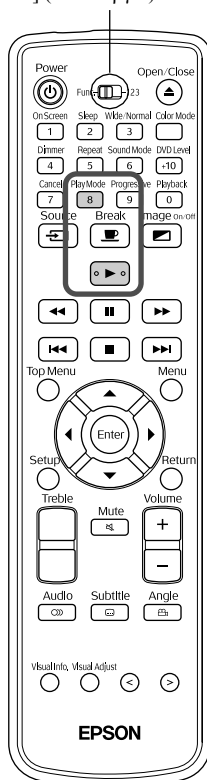

Μπορείτε να ορίσετε την αναπαραγωγή τίτλων, κεφαλαίων και κομματιών με τη σειρά προτίμησής σας.

**1** Πατήστε  κατά τη διακοπή.

Κάθε φορά που πατάτε , το παράθυρο ενδείξεων της κύριας μονάδας αλλάζει ως εξής. Πατήστε επανειλημμένα μέχρι να εμφανιστεί η ένδειξη «PRGM».

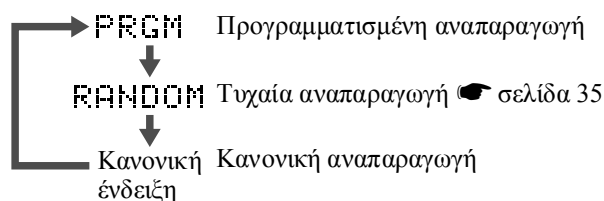

**2** Ορίστε τη σειρά σύμφωνα με τις ακόλουθες οδηγίες της οθόνης.

 «Κατά τη χρήση των κουμπιών αριθμών» σελίδα 23

### 3 Πατήστε .

- Η αναπαραγωγή ξεκινά σύμφωνα με τη σειρά που έχετε ορίσει.
- Μόλις ολοκληρωθεί η καθορισμένη αναπαραγωγή, η αναπαραγωγή σταματά και εμφανίζεται η ένδειξη «Program» (Πρόγραμμα).

#### Ακύρωση μεμονωμένων καθορισμένων στοιχείων στην οθόνη προγραμματισμού

Οι αριθμοί που έχετε ορίσει διαγράφονται ένας προς έναν κάθε φορά που πατάτε .

#### Ακύρωση όλων των καθορισμένων στοιχείων στην οθόνη προγραμματισμού

Πατήστε .

Ακύρωση γίνεται επίσης και όταν απενεργοποιηθεί η μονάδα.

#### Επαναφορά κανονικής αναπαραγωγής

Κατά τη διακοπή, πατήστε  επανειλημμένα ώσπου το παράθυρο ενδείξεων της κύριας μονάδας να επιστρέψει στην κατάσταση κανονικής ένδειξης.

Στην περίπτωση αυτή, τα περιεχόμενα που εισάγατε στην οθόνη προγραμματισμού παραμένουν στη μνήμη. Η προγραμματισμένη αναπαραγωγή μπορεί να εκτελεστεί πατώντας  ξανά και επιλέγοντας «PRGM».

#### Συμβουλή:

- Μπορούν να επιλεγούν έως 99 τίτλοι, κεφάλαια ή κομμάτια. Εάν επιχειρήσετε να εισάγετε περισσότερα από 99, εμφανίζεται η ένδειξη «FULL» (Πλήρες).
- **AUDIO CD** **VIDEO CD** **SVCD** Εάν το σύνολο του καθορισμένου χρόνου αναπαραγωγής υπερβαίνει τις 9 ώρες, 59 λεπτά και 59 δευτερόλεπτα, στο παράθυρο ενδείξεων της κύριας οθόνης εμφανίζεται η ένδειξη «--:--», ωστόσο μπορείτε να συνεχίσετε κανονικά να ορίζετε τη σειρά αναπαραγωγής.
- **DVD VIDEO** Εάν πατήσετε , αντί να ορίσετε τον αριθμό κεφαλαίου ή κομματιού, εμφανίζεται η ένδειξη «ALL» (Όλα) και ορίζονται όλα τα κεφάλαια και τα κομμάτια που περιέχονται σε αυτόν τον τίτλο/ομάδα.
- Εάν πραγματοποιηθεί διακοπή κατά την κατάσταση προγραμματισμένης αναπαραγωγής, δεν είναι δυνατό να γίνει συνέχιση της αναπαραγωγής.
- Ανάλογα με τον τύπο του δίσκου, ενδέχεται να μην μπορείτε να χρησιμοποιήσετε την προγραμματισμένη αναπαραγωγή.

# Αναπαραγωγή με τυχαία σειρά (random play) (τυχαία αναπαραγωγή)



Για να μπορείτε να εκτελείτε λειτουργίες, ρυθμίστε το τηλεχειριστήριο στη θέση [Function] (Λειτουργία)

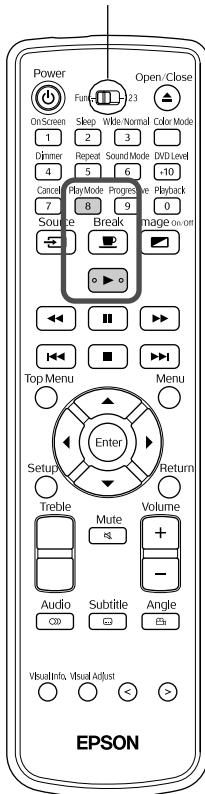

Η μονάδα αυτή έχει τη δυνατότητα αναπαραγωγής τίτλων ή κεφαλαίων/ κομματιών με τυχαία σειρά.

Όταν χρησιμοποιείτε την τυχαία αναπαραγωγή, η σειρά αναπαραγωγής αλλάζει πάντα.

## 1 Πατήστε κατά τη διακοπή.

Όταν πατάτε  η ένδειξη του παραθύρου ενδείξεων αλλάζει ως εξής.

Συνεχίστε να πατάτε μέχρι να εμφανιστεί η ένδειξη «RANDOM» (Τυχαία σειρά).

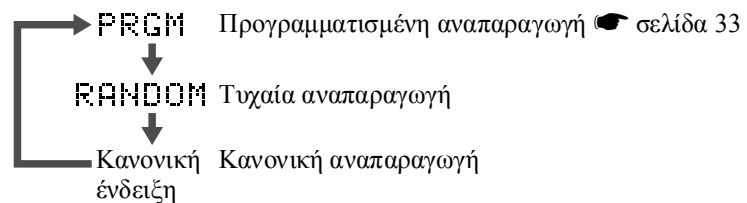



## 2 Πατήστε .

Μόλις τελειώσει ένας τίτλος ή κομμάτι, αναπαράγεται με τυχαία σειρά ένας άλλος τίτλος ή κομμάτι.

### Επαναφορά κανονικής αναπαραγωγής

Κατά τη διακοπή, πατήστε  επανειλημμένα ώσπου το παράθυρο ενδείξεων της κύριας μονάδας να επιστρέψει στην κατάσταση κανονικής ένδειξης.

-  **Συμβουλή:**
- Η τυχαία αναπαραγωγή ακυρώνεται εάν εκτελεστούν οι ακόλουθες λειτουργίες.
    - Ανοίξει η μονάδα εισαγωγής δίσκων.
    - Απενεργοποιηθεί η μονάδα.
  - Ακόμα και εάν πατήσετε  επανειλημμένα κατά την τυχαία αναπαραγωγή, δεν μπορείτε να μεταβείτε στα περιεχόμενα που αναπαράχθηκαν προηγουμένως. Επιστρέφετε μόνο στην αρχή του τρέχοντος κεφαλαίου/ κομματιού.
  - Εάν πραγματοποιηθεί διακοπή κατά την κατάσταση τυχαίας αναπαραγωγής, δεν είναι δυνατό να γίνει συνέχιση της αναπαραγωγής.

# Αλλαγή γλώσσας ήχου

DVD VIDEO VIDEO CD SVCD

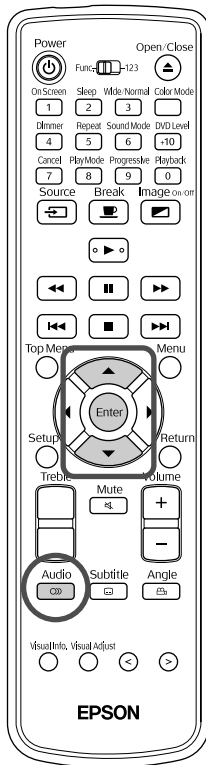



Όταν ένας δίσκος έχει εγγραφεί με πολλαπλά σήματα ήχου ή γλώσσες, μπορείτε να αλλάξετε στο διαθέσιμο σήμα ήχου ή γλώσσα της επιλογής σας.



- 1 Πατήστε το  κατά τη διάρκεια της αναπαραγωγής. Εμφανίζονται οι τρέχουσες ρυθμίσεις ήχου.



- 2 Ενώ εμφανίζονται οι ρυθμίσεις ήχου, πατήστε  επανειλημμένα και επιλέξτε τις ρυθμίσεις που θέλετε.

Πατήστε   για να αλλάξετε τη ρύθμιση.

- 3 Περιμένετε μερικά δευτερόλεπτα, ή πατήστε .

-  **Συμβουλή:**
- Μπορείτε επίσης να χρησιμοποιήσετε τη γραμμή μενού για να αλλάξετε τη ρύθμιση.  σελίδα 38
  - Εάν εμφανίζεται κάποιος κωδικός γλώσσας (για παράδειγμα AA)  σελίδα 52
  - **VIDEO CD** **SVCD** Η σημασία των χαρακτήρων που εμφανίζονται κατά την αναπαραγωγή έχει ως εξής:
    - ST: Stereo (Στέρεο)
    - L: Left channel audio (Ηχος αριστερού καναλιού)
    - R: Right channel audio (Ηχος δεξιού καναλιού)

# Αλλαγή εμφάνισης υπότιτλων

DVD VIDEO SVCD

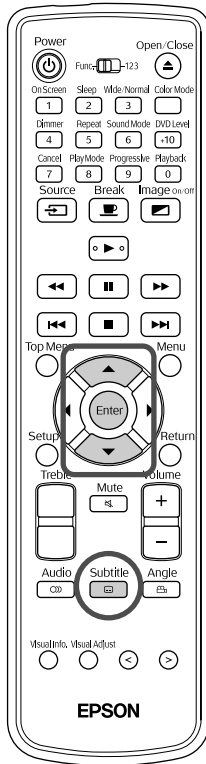





Μπορείτε να επιλέξετε εάν θα εμφανίζονται ή όχι οι υπότιτλοι σε δίσκους που έχουν εγγραφεί με υπότιτλους. Όταν ένας δίσκος έχει εγγραφεί με υπότιτλους σε πολλές γλώσσες, μπορείτε να αλλάξετε στη γλώσσα προτίμησής σας.

**1** Πατήστε το  κατά τη διάρκεια της αναπαραγωγής.

Εμφανίζονται οι τρέχουσες ρυθμίσεις υπότιτλων.



**2** Ενώ εμφανίζονται οι ρυθμίσεις υπότιτλων, πατήστε  επανειλημμένα και επιλέξτε τη γλώσσα που θέλετε/ απενεργοποίηση. Πατήστε   και επιλέξτε γλώσσα υπότιτλων.

**SVCD** Εάν πατήσετε  επανειλημμένα, μπορείτε να επιλέξετε τύπο υπότιτλων και ενεργοποίηση/απενεργοποίηση υπότιτλων.

**3** Περιμένετε μερικά δευτερόλεπτα, ή πατήστε .

# Αλλαγή γωνίας

DVD VIDEO

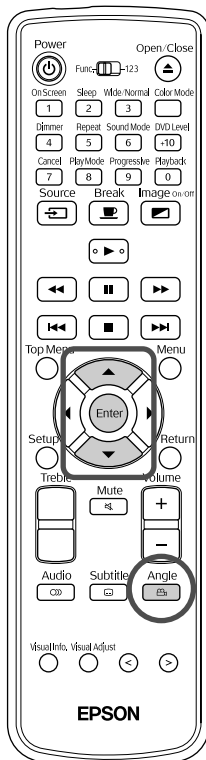



Σε δίσκους που έχουν εγγραφεί με πολλαπλές γωνίες λήψης, μπορείτε να αλλάξετε από την κύρια γωνία σε μια άλλη της προτίμησής σας, όπως από πάνω, ή από τα δεξιά, κατά την αναπαραγωγή.

**1** Πατήστε το  κατά τη διάρκεια της αναπαραγωγής.

Εμφανίζεται η τρέχουσα γωνία.



**2** Ενώ εμφανίζεται η γωνία, πατήστε  επανειλημμένα και επιλέξτε τη γωνία που θέλετε.

Πατήστε   για να αλλάξετε τη ρύθμιση.

**3** Περιμένετε μερικά δευτερόλεπτα ή πατήστε .

# Εκτέλεση λειτουργιών από τη γραμμή μενού



Για να μπορείτε να εκτελείτε λειτουργίες, ρυθμίστε το τηλεχειριστήριο στη θέση [Function] (Λειτουργία)

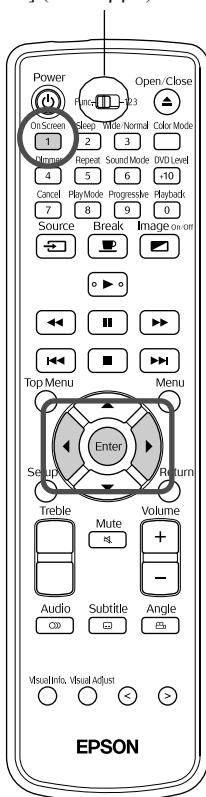

**1** Πατήστε <sup>OnScreen</sup> **1** δύο φορές κατά τη διάρκεια της αναπαραγωγής.

Προβάλλεται η ακόλουθη γραμμή κατάστασης και γραμμή μενού.



**2** Πατήστε ώσπου ο δείκτης να φτάσει στο σημείο που θέλετε να χρησιμοποιήσετε.

**3** Πατήστε .

- Πατήστε <sup>OnScreen</sup> **1** μία φορά και η γραμμή μενού εξαφανίζεται.
- Κατά τη διακοπή, μπορεί να μην είναι δυνατή η εκτέλεση ορισμένων λειτουργιών.
- Κατά την αναπαραγωγή σινεμασκόπ (letterbox) η γραμμή κατάστασης δεν εμφανίζεται **DVD VIDEO**. Παρότι μπορούν να ρυθμιστούν οι λειτουργίες σε αυτήν την κατάσταση, όταν χρειάζεται να εμφανιστεί η γραμμή κατάστασης, πατήστε <sup>Wide/Normal</sup> **3** για να επιστρέψουν οι αναλογίες εικόνας στο κανονικό. Πατήστε <sup>Wide/Normal</sup> **3** για να επιστρέψετε στις προηγούμενες αναλογίες εικόνας.

## Κατάλογος λειτουργιών γραμμής μενού

	Επιλέξτε την κατάσταση επανάληψης. ☛ σελίδα 32, 33
	Ρυθμίστε χρονικό σημείο έναρξης. ☛ σελίδα 29
	<b>DVD VIDEO</b> μόνο. Κατά την αναπαραγωγή, επιλέξτε τον αριθμό κεφαλαίου που θέλετε να αναπαράγετε χρησιμοποιώντας τα κουμπιά των αριθμών. Με το διακόπτη εναλλαγής λειτουργιών/αριθμών στη θέση [123], εισαγάγετε τον αριθμό με τον ακόλουθο τρόπο. Παράδειγμα) 5: <b>5</b> 10: <b>1</b> → <b>0</b> 20: <b>2</b> → <b>0</b> Εάν κάντε κάποιο λάθος, εισαγάγετε ξανά το σωστό αριθμό. Πατήστε .
	Επιλέξτε γλώσσα/τύπο ήχου. ☛ σελίδα 36
	Επιλέξτε για να αλλάξετε την εμφάνιση των υπότιτλων. ☛ σελίδα 37
	Επιλέξτε γωνία. ☛ σελίδα 37



# Ρυθμίσεις αυτόματης αναμονής, χρονομετρητή χαμηλής κατανάλωσης (Sleep timer)

DVD VIDEO VIDEO CD SVCD AUDIO CD MP3/WMA JPEG EXT. VIDEO

Για να μπορείτε να εκτελείτε λειτουργίες, ρυθμίστε το τηλεχειριστήριο στη θέση [Function] (Λειτουργία)

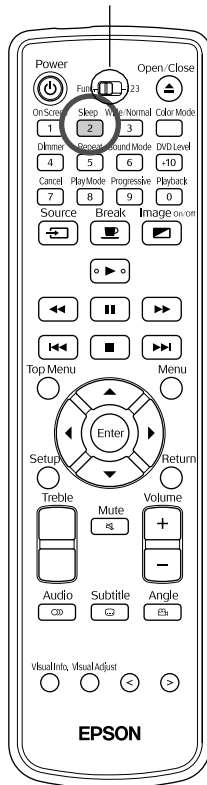

Αυτόματη αναμονή: Όταν έχει ολοκληρωθεί η διακοπή ή αναπαραγωγή, ή δεν έχει πραγματοποιηθεί κάποια λειτουργία για περίπου 3 λεπτά, η μονάδα απενεργοποιείται αυτόματα.

Χρονομετρητής χαμηλής κατανάλωσης: Μόλις παρέλθει ο καθορισμένος χρόνος, η μονάδα απενεργοποιείται αυτόματα. Μπορείτε να αποφύγετε την άσκοπη κατανάλωση ενέργειας εάν αποκοιμηθείτε ενώ βλέπετε μια ταινία. Δεν μπορείτε να χρησιμοποιήσετε ταυτόχρονα την αυτόματη αναμονή και το χρονομετρητή χαμηλής κατανάλωσης.

Πατήστε .

- Κάθε φορά που πατάτε , η ένδειξη του παραθύρου ενδείξεων αλλάζει ως εξής. Πατήστε επανειλημμένα μέχρι να εμφανιστεί το στοιχείο που θέλετε.

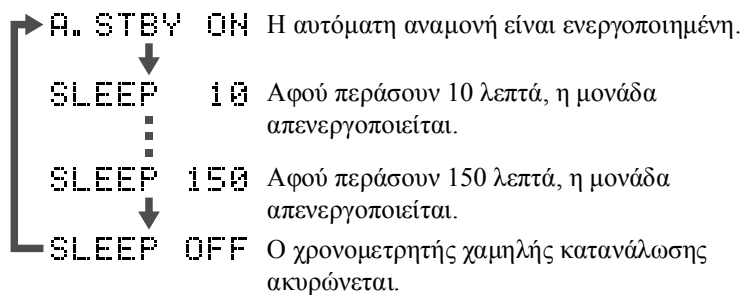

- Εάν επιλέξετε κάτι άλλο εκτός από «A.STBY ON» (Ενεργοποίηση αυτόματης αναμονής), η αυτόματη αναμονή ακυρώνεται.

## Ρύθμιση της αυτόματης αναμονής

Η ένδειξη «A.STBY» (Αυτόματη αναμονή) αναβοσβήνει περίπου 20 δευτερόλεπτα πριν απενεργοποιηθεί η μονάδα.

## Αλλαγή του χρονομετρητή χαμηλής κατανάλωσης

Πατήστε  επανειλημμένα και επιλέξτε το νέο χρόνο.

## Έλεγχος της ρύθμισης χρονομετρητή χαμηλής κατανάλωσης

Μόλις ρυθμιστεί ο χρονομετρητής χαμηλής κατανάλωσης, εάν πατήσετε  μία φορά, ο καθορισμένος χρόνος εμφανίζεται στο παράθυρο ενδείξεων.

## Ακύρωση του χρονομετρητή χαμηλής κατανάλωσης

Πραγματοποιήστε μία από τις ακόλουθες λειτουργίες.

Πατήστε .

Πατήστε  επανειλημμένα μέχρι να εμφανιστεί η ένδειξη «SLEEP OFF» (Χρονομετρητής χαμηλής κατανάλωσης απενεργοποιημένος) στο παράθυρο.

### Συμβουλή:

- Οι ρυθμίσεις του χρονομετρητή χαμηλής κατανάλωσης δεν αποθηκεύονται στη μνήμη. Εάν η μονάδα απενεργοποιηθεί, ο χρονομετρητής χαμηλής κατανάλωσης ακυρώνεται.
- Σε κατάσταση εξωτερικού βίντεο, το βίντεο απενεργοποιείται αυτόματα εάν δεν υπάρχει είσοδος σήματος και δεν πραγματοποιηθεί κάποια λειτουργία για 30 λεπτά. Η λειτουργία αυτή εκτελείται ανεξάρτητα από τις ρυθμίσεις του χρονομετρητή χαμηλής κατανάλωσης.
- Σε κατάσταση εξωτερικού βίντεο δεν μπορεί να χρησιμοποιηθεί η αυτόματη αναμονή.
- Η αυτόματη αναμονή δεν λειτουργεί με δίσκους που επιστρέφουν στο μενού όταν ολοκληρωθεί η αναπαραγωγή τους.

## Για καλύτερη ποιότητα εικόνας (Progressive mode) (Κατάσταση προοδευτικής σάρωσης)

DVD  
VIDEO

Για να μπορείτε να εκτελείτε λειτουργίες, ρυθμίστε το τηλεχειριστήριο στη θέση [Function] (Λειτουργία)

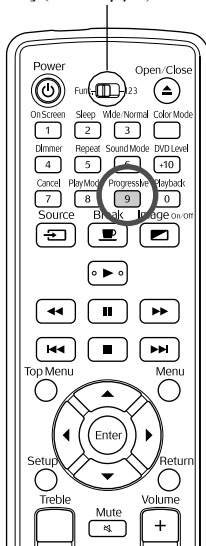

Για να απολαμβάνετε καθαρότερες εικόνες, ενεργοποιήστε την κατάσταση προοδευτικής σάρωσης.

Όταν έχει γίνει διακοπή, ή όταν δεν υπάρχει δίσκος στη μονάδα εισαγωγής δίσκων, πατήστε **Progressive 9**.

Όταν πατάτε **Progressive 9** η ένδειξη του παραθύρου ενδείξεων αλλάζει ως εξής. Πατήστε μέχρι να εμφανιστεί η ένδειξη «PROGRESSIVE» (Προοδευτική σάρωση).

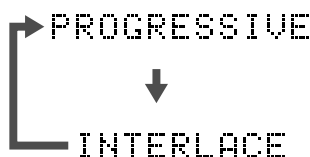



Όλες οι γραμμές σάρωσης εμφανίζονται σε ένα πεδίο βίντεο. Έτσι επιτυγχάνεται μακράν καλύτερη εικόνα από ότι με πλεγμένη σάρωση.

Παραδοσιακό σύστημα βίντεο. Μία οθόνη δημιουργείται από δύο πεδία βίντεο που αποτελούνται από τον περιττό αριθμό γραμμών σάρωσης και το ζυγό αριθμό γραμμών σάρωσης, και τα οποία προβάλλονται εναλλάξ.

## Κλείδωμα μονάδας εισαγωγής δίσκων

Μπορείτε να κλειδώσετε τη μονάδα εισαγωγής δίσκων ώστε να μην μπορούν να την πειράξουν μικρά παιδιά. Το κλείδωμα δίσκων σας επιτρέπει να κλειδώσετε τη μονάδα εισαγωγής δίσκων όταν έχετε εισάγει κάποιο δίσκο.

Με τη μονάδα ενεργοποιημένη (το  είναι αναμμένο πράσινο) πατήστε και κρατήστε πατημένο το  στην κύρια μονάδα, έπειτα πατήστε .

- Στο παράθυρο ενδείξεων της κύριας μονάδας εμφανίζεται η ένδειξη «LOCKED» (Κλειδωμένη), και η μονάδα εισαγωγής δίσκων κλειδώνει.
- Για να ακυρώσετε το κλείδωμα δίσκου, ακολουθήστε την ίδια διαδικασία. Στο παράθυρο ενδείξεων της κύριας μονάδας εμφανίζεται η ένδειξη «UNLOCKED» (Ξεκλειδωμένη), και η μονάδα εισαγωγής δίσκων ξεκλειδώνει.

# Σύνθετες λειτουργίες προβολής

## Σύνδεση σε άλλον εξοπλισμό βίντεο

Εκτός από την ενσωματωμένη μονάδα αναπαραγωγής DVD, η μονάδα μπορεί να προβάλλει εικόνες συνδεδεμένη στον ακόλουθο τύπο εξοπλισμού με θύρα εξόδου βίντεο.

- Συσκευή βίντεο εγγραφής - Κονσόλα παιχνιδιών
- Βιντεοκάμερα κ.λπ.

Όταν ο εξοπλισμός βίντεο που συνδέετε συμμορφώνεται και με τη μορφή S-Video και με τη μορφή composite video, μπορείτε να απολαύσετε εικόνες υψηλότερης ποιότητας εάν συνδεθείτε με το S-Video.

Η μορφή composite video, αναφέρεται επίσης και ως «Video Out» (Εξόδος βίντεο).

**Συμβουλή:** Εάν ο εξοπλισμός στον οποίο συνδέεστε διαθέτει μοναδικό σχήμα βύσματος, συνδεθείτε με το καλώδιο που παραλάβετε μαζί με τον εξοπλισμό, ή κάποιο ανταλλακτικό καλώδιο.

### Προσοχή:

- Απενεργοποιήστε το συνδεδεμένο εξοπλισμό. Μπορεί να προκληθεί φθορά εάν προσπαθήσετε να συνδεθείτε με τον εξοπλισμό συνδεδεμένο.
- Μην προσπαθήσετε να ασκήσετε δύναμη για να συνδέσετε ένα βύσμα καλωδίου σε θύρα διαφορετικού σχήματος. Μπορεί να προκαλέσετε φθορά στη μονάδα ή στον εξοπλισμό.
- Κλείστε το κάλυμμα διασύνδεσης όταν δεν συνδέεστε σε κάποιον εξωτερικό εξοπλισμό βίντεο.

## Μορφή Composite video

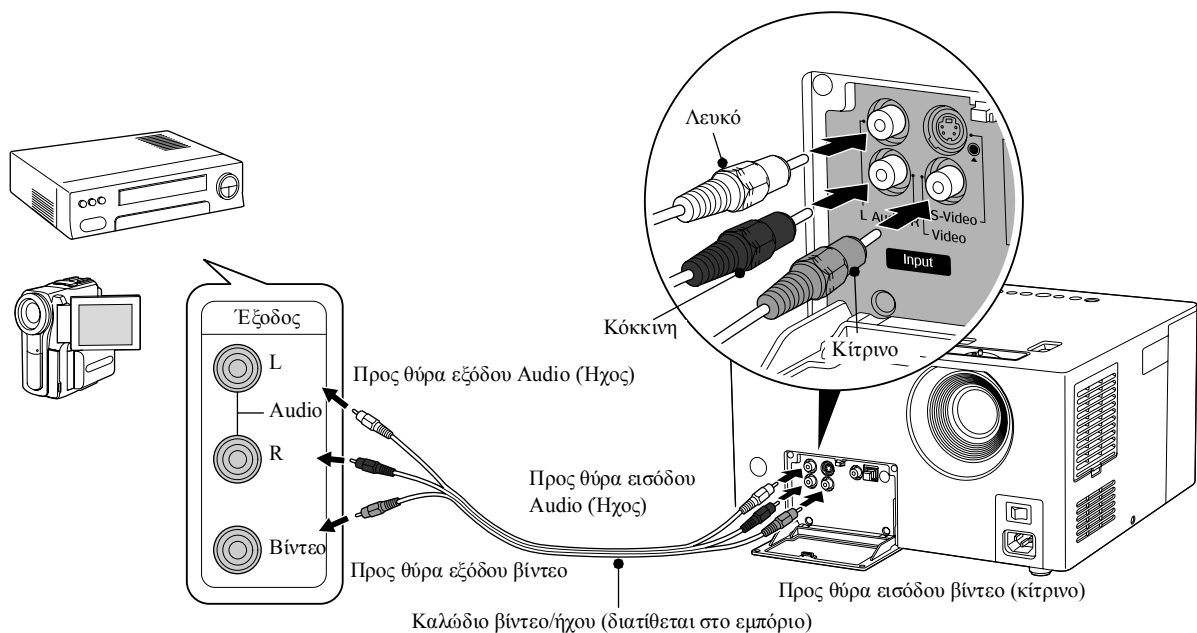

## Μορφή S-Video

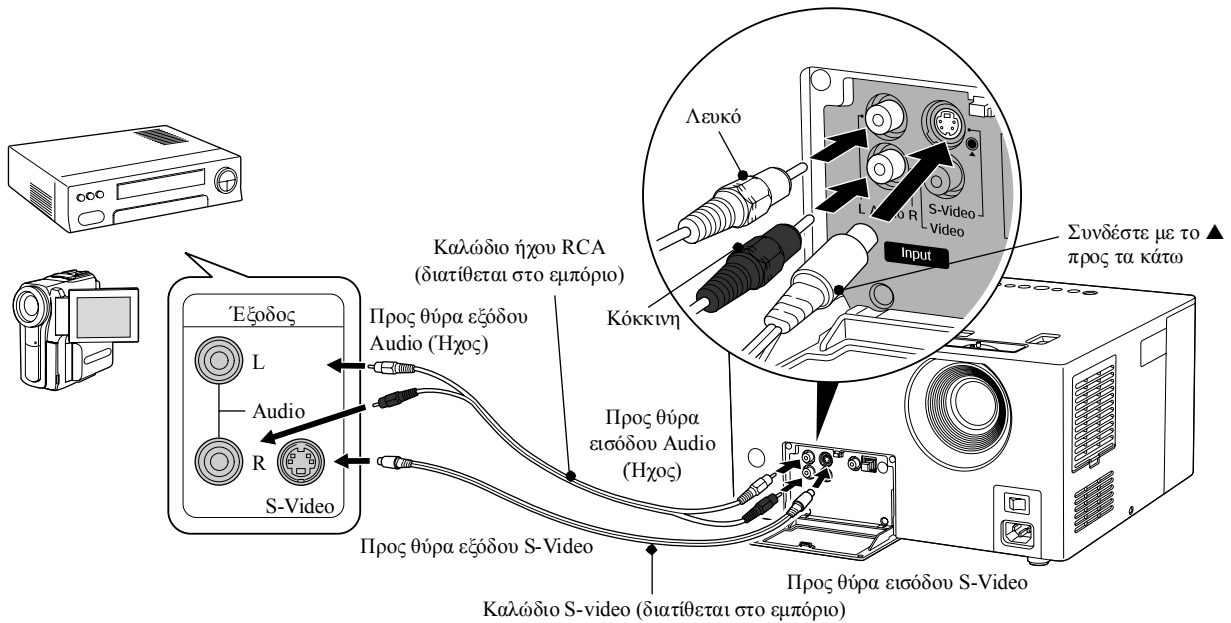

## Προβολή εικόνων από εξωτερικό εξοπλισμό βίντεο

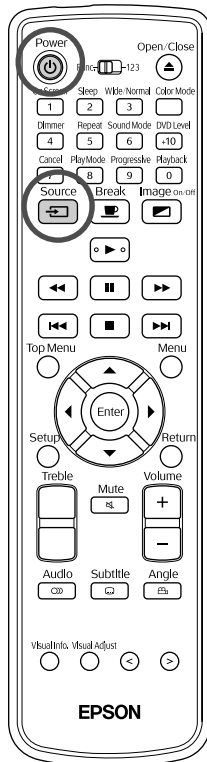

**1** Αφαιρέστε το κάλυμμα του φακού εάν είναι τοποθετημένο.

**2** Ενεργοποιήστε την κύρια μονάδα και έπειτα πατήστε .

**3** Πατήστε .

Στο παράθυρο ενδείξεων εμφανίζεται η ένδειξη «VIDEO» (Βίντεο) και η μονάδα μεταβαίνει σε κατάσταση εξωτερικού βίντεο.

**4** Ενεργοποιήστε το συνδεδεμένο εξοπλισμό βίντεο και έπειτα ξεκινήστε την αναπαραγωγή.

Εάν η λάμπα ήταν σβηστή, ανάβει.













Μετά από λίγο, ξεκινά η προβολή της εικόνας.

Για να επιστρέψετε στη βασική ενσωματωμένη μονάδα αναπαραγωγής DVD

Πατήστε . Στο παράθυρο ενδείξεων εμφανίζεται η ένδειξη «DVD/CD» και η μονάδα μεταβαίνει ξανά σε κατάσταση DVD.

## Διαθέσιμες λειτουργίες σε κατάσταση εξωτερικού βίντεο

Οι διαθέσιμες λειτουργίες σε κατάσταση εξωτερικού βίντεο είναι οι εξής.

- Color Mode (Κατάσταση προβολής χρωμάτων)  σελίδα 21
- Sound Mode (Κατάσταση ήχου)  σελίδα 47
- Image On/Off (Ενεργοποίηση/απενεργοποίηση εικόνας)  σελίδα 26
- Volume (Ένταση)  σελίδα 17
- Select button (Επιλογή κουμπιού)  σελίδα 54, 56
- Wide/Normal (Πλατύ/Κανονικό)  σελίδα 61
- DVD level (Επίπεδο DVD)  σελίδα 46
- Adjusting high pitched tones (Ρύθμιση υψηλών τόνων)  σελίδα 46
- Information (Πληροφορίες)  σελίδα 56
- Sleep (Χαμηλή κατανάλωση)  σελίδα 39
- Break (Διάλειμμα)  σελίδα 21
- Mute (Παύση ήχου)  σελίδα 21
- Picture Quality (Ποιότητα εικόνας)  σελίδα 54

# Σύνθετες λειτουργίες ήχου

## Χρήση ακουστικών

### Προσοχή:

- Όταν χρησιμοποιείτε ακουστικά, βεβαιωθείτε ότι η ένταση δεν είναι υπερβολικά υψηλή. Μπορεί να επηρεαστεί αρνητικά η ακοή σας εάν ακούτε ήχους σε υψηλή ένταση για παρατεταμένο χρονικό διάστημα.
- Μην ρυθμίζετε την ένταση του ήχου σε υπερβολικά υψηλά επίπεδα κατά την έναρξη. Μπορεί να παραχθεί ξαφνικά κάποιος δυνατός ήχος που να προκαλέσει βλάβη στα ακουστικά ή στην ακοή σας. Ως προφύλαξη, χαμηλώστε την ένταση προτού απενεργοποιήσετε τη μονάδα και έπειτα αυξήστε τη σταδιακά αφού τη θέσετε ξανά σε λειτουργία.

Σύνδεση ακουστικών του εμπορίου

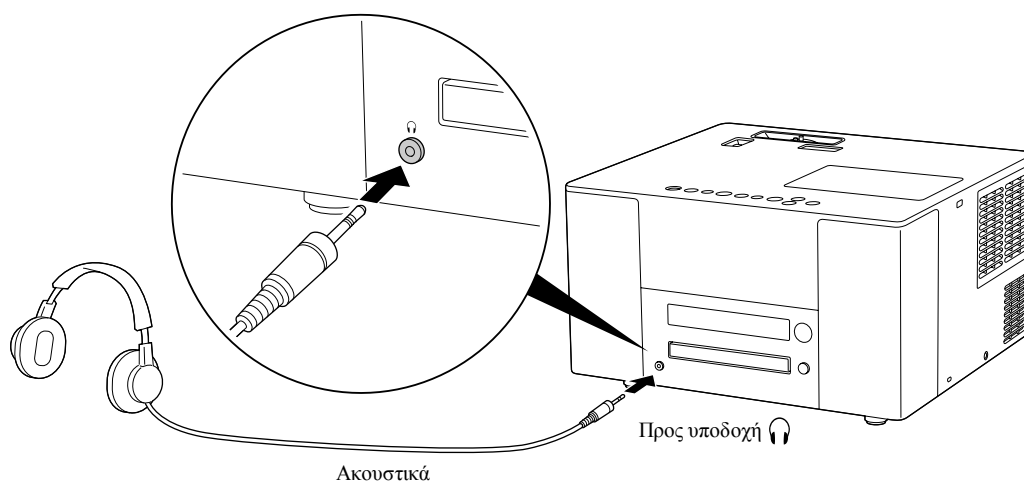

**Συμβουλή:** Αφού συνδέσετε τα ακουστικά σας στην υποδοχή των ακουστικών, δεν βγαίνει ήχος από τα ηχεία. Όταν είστε συνδεδεμένοι σε subwoofer, σταματά ο ήχος και από το subwoofer.

## Σύνδεση σε εξοπλισμό ήχου με οπτική ψηφιακή είσοδο

Μπορείτε να συνδεθείτε με ενισχυτές AV και εξοπλισμό με δυνατότητα ψηφιακών εγγραφών (μονάδες εγγραφής MD, κ.λπ.) εφόσον διαθέτουν θύρα εισόδου ψηφιακού ήχου. Για να συνδεθείτε, χρησιμοποιήστε οπτικό καλώδιο ψηφιακού ήχου του εμπορίου.

Κατά τη σύνδεση του καλωδίου, αφαιρέστε το καπάκι, ευθυγραμμίστε το σχήμα, και εισαγάγετε σταθερά.

Όταν δεν χρησιμοποιείτε τη θύρα, τοποθετήστε το καπάκι για να μην μπει σκόνη.

Μονάδα εγγραφής MD

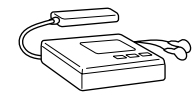

Ενισχυτής AV

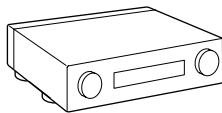

Προς οπτική θύρα  
ψηφιακής εισόδου

Οπτικό ψηφιακό καλώδιο  
(διατίθεται στο εμπόριο)

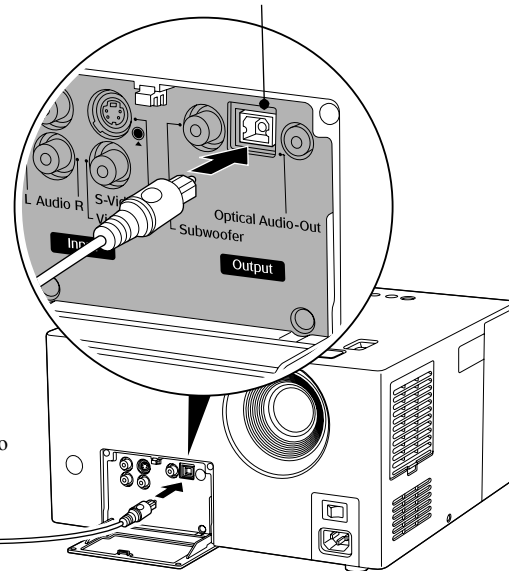

Προς θύρα Optical Audio-Out (Οπτική θύρα εξόδου ήχου)

### ☛ Συμβουλή:

- Το σήμα που εξάγεται από την οπτική θύρα εξόδου ήχου αλλάζει με τη ρύθμιση «DIGITAL AUDIO OUTPUT» (Εξόδος ψηφιακού ήχου) από το μενού ρυθμίσεων. Για αναλυτικές πληροφορίες σχετικά με το σήμα εξόδου ☛ σελίδα 52
- Η ρύθμιση «D. RANGE COMPRESSION» (Ψηφιακή συμπίεση εύρους) του μενού ρυθμίσεων ακυρώνεται κατά τη σύνδεση σε ενισχυτή με ενσωματωμένο αποκωδικοποιητή Dolby Digital. ☛ σελίδα 51

## Σύνδεση subwoofer

Μπορείτε να απολαύσετε πιο πλούσια και δυνατά μπάσα, εάν συνδεθείτε στο subwoofer που διατίθεται προαιρετικά. Για οδηγίες σύνδεσης και χρήσης, ανατρέξτε στον «Οδηγό χρήσης» που παρέχεται με το subwoofer σας.

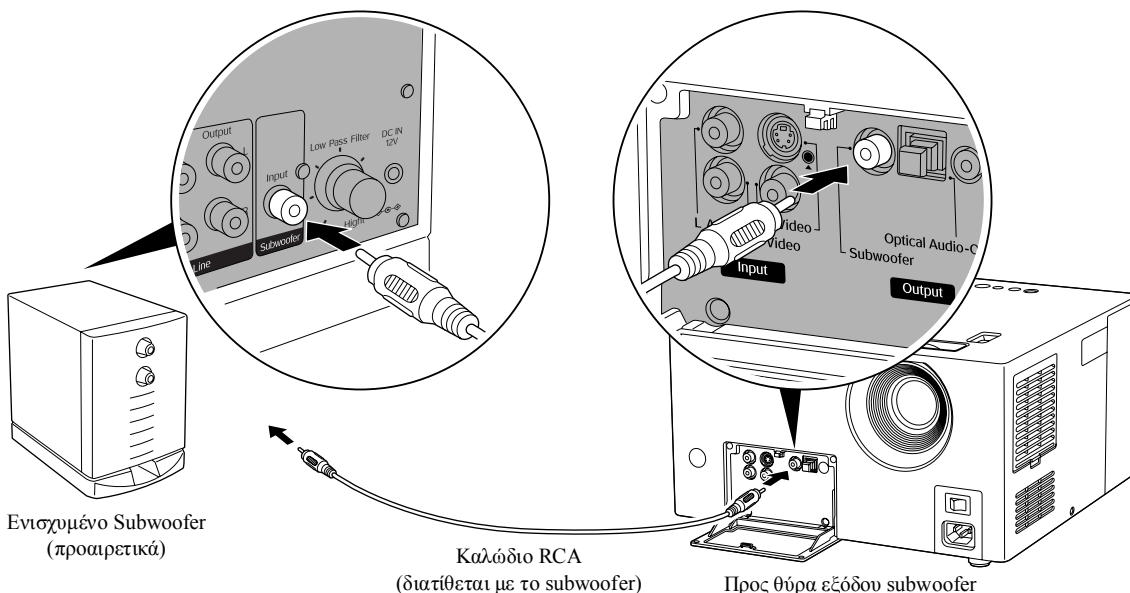

Ενισχυμένο Subwoofer  
(προαιρετικά)

Καλώδιο RCA  
(διατίθεται με το subwoofer)

Προς θύρα εξόδου subwoofer

## Επιλογή κατάστασης ήχου

Για να μπορείτε να εκτελείτε λειτουργίες, ρυθμίστε το τηλεχειριστήριο στη θέση [Function] (Λειτουργία)

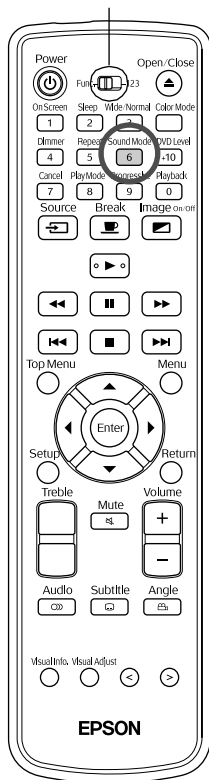

Μπορείτε να επιτύχετε πιο φυσικό ήχο από τα ηχεία της μονάδας ενεργοποιώντας τη λειτουργία συστήματος αυθεντικού ήχου JVC.

Πατήστε **Sound Mode 6**.

Κάθε φορά που πατάτε **Sound Mode 6**, η ένδειξη του παραθύρου ενδείξεων αλλάζει ως εξής. Πατήστε **Sound Mode 6** επανειλημμένα μέχρι να εμφανιστεί το όνομα της κατάστασης που θέλετε.

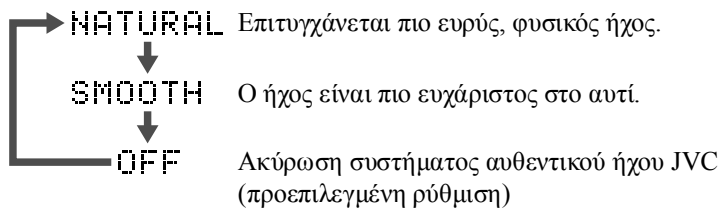

### Πληροφορίες για το σύστημα αυθεντικού ήχου JVC

Τα άλφα κύματα λέγεται ότι είναι τα εγκεφαλικά κύματα που παράγονται όταν κάποιος χαλαρώνει. Το σύστημα αυθεντικού ήχου JVC είναι η διακύμανση συχνότητας άλφα κυμάτων της απαραίτητης απόκλισης μεταξύ των αριστερών και των δεξιών κυμάτων σε κύκλωμα ήχου (έμμεσοί ήχοι μεταξύ αριστερά και δεξιά). Αυτό ονομάζεται διαμόρφωση LFO. Ο σκοπός είναι να διορθωθεί το ηχητικό σήμα ώστε να βρεθεί στη μέση περιοχή, να παραχθεί φυσικός ήχος που θα σας ξεκουράζει απλώς ακούγοντάς τον.

## Ρύθμιση υψίσυχνων τόνων

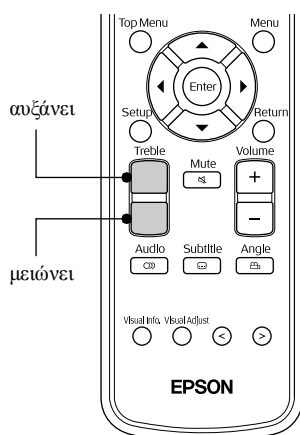

Ρυθμίζει την ένταση των υψίσυχνων τόνων.

Είναι διαθέσιμο κατά την είσοδο ήχου από εξωτερικό εξοπλισμό βίντεο.



# Ρύθμιση έντασης αναπαραγωγής ήχου

DVD  
VIDEO

Για να μπορείτε να εκτελείτε λειτουργίες, ρυθμίστε το τηλεχειριστήριο στη θέση [Function] (Λειτουργία)

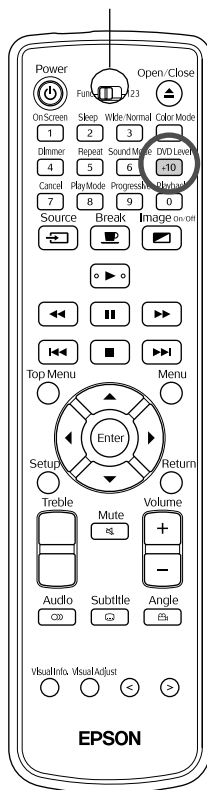

Ο ήχος ενός DVD video μπορεί να εγγραφεί σε επίπεδο (ένταση) χαμηλότερο από ότι σε άλλους τύπους δίσκων. Η προεπιλεγμένη ρύθμιση της μονάδας αναγνωρίζει και αναπαράγει τα DVD σε υψηλότερη ένταση. Εάν αυτή η διαφορά σας ενοχλεί, πραγματοποιήστε τις ακόλουθες ρυθμίσεις.

Πατήστε το <sup>DVD Level</sup> **+10** κατά τη διάρκεια της αναπαραγωγής.

Κάθε φορά που πατάτε <sup>DVD Level</sup> **+10**, η ένδειξη του παραθύρου ενδείξεων αλλάζει ως εξής. Καθώς ακούτε τον ήχο που αναπαράγεται, πατήστε επανειλημμένα ώσπου να εμφανιστεί η ρύθμιση που θέλετε.

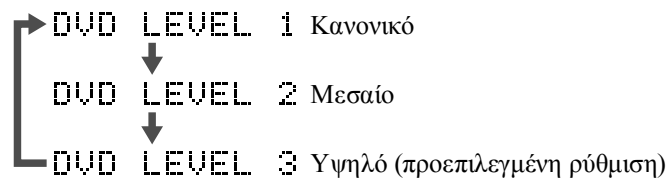

- Συμβουλή:**
- Η ρύθμιση είναι ενεργή μόνο σε αναπαραγωγή **DVD VIDEO**.  
Ακόμα και εάν η ρύθμιση αυτή αλλάξει, το επίπεδο εξόδου από τη θύρα Optical Audio-Out (Οπτική έξοδος ήχου) δεν αλλάζει.
  - Η λειτουργία αυτή μπορεί επίσης να πραγματοποιηθεί σε περίπτωση διακοπής ή παύσης.

# Ρύθμιση επιπέδου εισόδου ήχου εξωτερικού εξοπλισμού ήχου

EXT.  
VIDEO

Για να μπορείτε να εκτελείτε λειτουργίες, ρυθμίστε το τηλεχειριστήριο στη θέση [Function] (Λειτουργία)

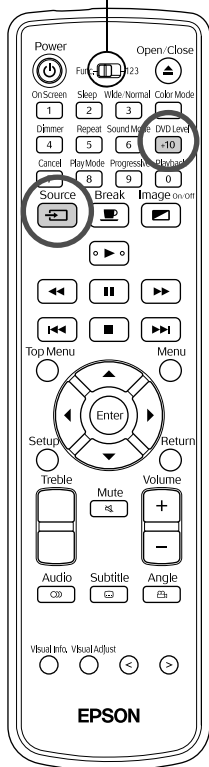

Μπορείτε να ρυθμίσετε το επίπεδο εισόδου ήχου του εξοπλισμού που είναι συνδεδεμένος στη θύρα Audio (Ήχος).

- 1 Πατήστε **Source** και μεταβείτε σε κατάσταση εξωτερικού βίντεο.



- 2 Πατήστε και κρατήστε πατημένο το **DVD Level +10** για περίπου 2 δευτερόλεπτα.

Κάθε φορά που πατάτε και κρατάτε πατημένο το **DVD Level +10**, η ένδειξη του παραθύρου ενδείξεων αλλάζει ως εξής.

**LEVEL 1** Για κανονική χρήση (προεπιλεγμένη ρύθμιση)



**LEVEL 2** Χρησιμοποιήστε τη ρύθμιση αυτή όταν το επίπεδο εισόδου από τον εξωτερικό εξοπλισμό είναι υπερβολικά χαμηλό και είναι δύσκολο να ακουστεί ο ήχος.

# Ρυθμίσεις και Προσαρμογές

## Λειτουργία μενού ρυθμίσεων

Οι ρυθμίσεις της μονάδας μπορούν να προσαρμοστούν ώστε να ταιριάζουν στο περιβάλλον στο οποίο χρησιμοποιείται.

### Χρήση του μενού ρυθμίσεων

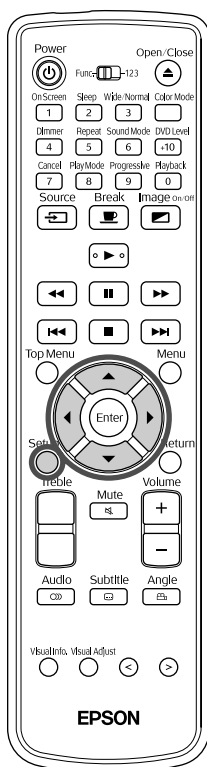



Μπορείτε να επιλέξετε γλώσσα από τη λίστα «ON SCREEN LANGUAGE» (Γλώσσα οθόνης).

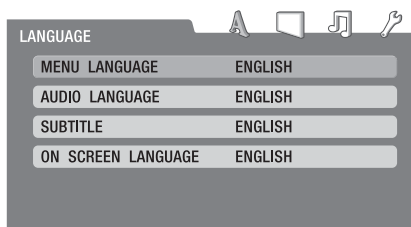

- 1 Όταν έχει γίνει διακοπή, ή όταν δεν υπάρχει δίσκος στη μονάδα εισαγωγής δίσκων, πατήστε .

Εμφανίζεται το ακόλουθο μενού ρυθμίσεων.

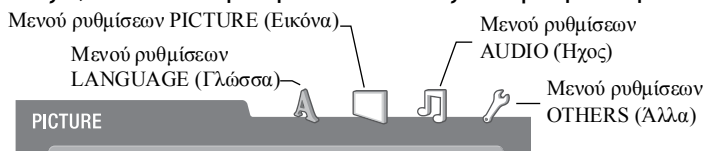

- 2 Όταν πατάτε   ο δείκτης μετακινείται στα εικονίδια επάνω δεξιά, από όπου μπορείτε να επιλέξετε την ομάδα μενού.



- 3 Πατήστε   και επιλέξτε το στοιχείο που θέλετε να ρυθμίσετε.

- 4 Όταν πατάτε  τα περιεχόμενα της ρύθμισης εμφανίζονται σε ένα αναπτυσσόμενο μενού.

**5** Πατήστε   και επιλέξτε το στοιχείο, έπειτα πατήστε .

Όταν βρίσκεστε σε μενού ρυθμίσεων, για να επιστρέψετε στην προηγούμενη κατάσταση κατά ένα βήμα,

Πατήστε .

## Κατάλογος μενού ρυθμίσεων

Με έντονα γράμματα σημειώνεται η προεπιλογή.

### Μενού ρυθμίσεων LANGUAGE (Γλώσσα)

Στοιχείο ρύθμισης	Περιεχόμενο ρύθμισης
<b>MENU LANGUAGE</b> (Γλώσσα μενού) Επιλέξτε τη γλώσσα για το μενού DVD video.	Για «AA» και άλλους κωδικούς γλωσσών, δείτε το «Language code list» (Κατάλογος κωδικών γλωσσών).
<b>AUDIO LANGUAGE</b> (Γλώσσα ήχου) Επιλέξτε τη γλώσσα για την ηχητική επένδυση του DVD video.	 σελίδα 52 Οι ρυθμίσεις αυτές είναι διαθέσιμες όταν υπάρχουν στον ίδιο το δίσκο. Εάν οι ρυθμίσεις δεν έχουν εγγραφεί στο δίσκο, γίνονται διαθέσιμα τα περιεχόμενα της ρύθμισης. Εάν η επιλεγμένη γλώσσα δεν έχει εγγραφεί στο δίσκο, χρησιμοποιείται η προεπιλεγμένη γλώσσα του δίσκου.
<b>SUBTITLE</b> (Υπότιτλοι) Επιλέξτε τη γλώσσα για τους υπότιτλους του DVD video.	
<b>ON SCREEN LANGUAGE</b> (Γλώσσα οθόνης) Επιλέξτε τη γλώσσα για την εμφάνιση των μενού (Settings (Ρυθμίσεις), Picture Quality (Ποιότητα εικόνας), Information (Πληροφορίες)).	<b>ENGLISH</b> (Αγγλικά) <b>FRENCH</b> (Γαλλικά) <b>GERMAN</b> (Γερμανικά) <b>SPANISH</b> (Ισπανικά)

### Μενού ρυθμίσεων PICTURE (Εικόνα)

Στοιχείο ρύθμισης	Περιεχόμενο ρύθμισης
<b>PICTURE SOURCE</b> (Προέλευση εικόνας)	<b>AUTO</b> (Αυτόματη ρύθμιση): Η προέλευση εικόνας (βίντεο/ταινία) καθορίζεται αυτόματα. <b>FILM</b> (Ταινία): Κατάλληλο για ταινία, ή εικόνες βίντεο που έχουν εγγραφεί με τη μέθοδο της προοδευτικής σάρωσης. <b>VIDEO</b> (Βίντεο): Κατάλληλο για εικόνες βίντεο.
<b>SCREEN SAVER</b> (Προφύλαξη οθόνης) Επιλέξτε εάν θα εξαφανιστεί σταδιακά ή όχι η προβαλλόμενη οθόνη μετά την εμφάνιση μιας ακίνητης εικόνας για περίπου 5 λεπτά χωρίς να εκτελεστεί κάποια λειτουργία.	<b>ON</b> (Ενεργοποιημένος): Εξαφανίζεται σταδιακά. <b>OFF</b> (Απενεργοποιημένος): Δεν εξαφανίζεται.
<b>FILE TYPE</b> (Τύπος αρχείου) Επιλέξτε ποια μορφή θα αναπαραχθεί όταν εισάγετε δίσκο που περιέχει αρχεία και MP3/WMA και JPEG.	<b>AUDIO</b> (Ήχος): Αναπαράγει μόνο αρχεία MP3/WMA. <b>STILL PICTURE</b> (Ακίνητη εικόνα): Αναπαράγει μόνο αρχεία JPEG.  Αφού αλλάξετε τη ρύθμιση αυτή, ανοίξτε και κλείστε τη μονάδα εισαγωγής δίσκων, ή απενεργοποιήστε και ενεργοποιήστε τη μονάδα. Η αλλαγή γίνεται ενεργή.

## Μενού ρυθμίσεων AUDIO (Ήχος)

Στοιχείο ρύθμισης	Περιεχόμενο ρύθμισης
<b>DIGITAL AUDIO OUTPUT</b> (Εξόδος ψηφιακού ήχου) Επιλέξτε τον τύπο του σήματος εξόδου ανάλογα με τον εξοπλισμό που είναι συνδεδεμένος στην οπτική θύρα εξόδου ήχου. Για αναλυτικές πληροφορίες σχετικά με το σήμα  σελίδα 52	<b>PCM ONLY (PCM μόνο):</b> Χρησιμοποιήστε το όταν είστε συνδεδεμένοι με εξοπλισμό συμβατό μόνο με Linear PCM. <b>DOLBY DIGITAL/PCM:</b> Χρησιμοποιήστε το όταν είστε συνδεδεμένοι σε αποκωδικοποιητή Dolby Digital ή όταν είστε συνδεδεμένοι με εξοπλισμό με αυτή τη λειτουργία. <b>STREAM/PCM:</b> Χρησιμοποιήστε το όταν είστε συνδεδεμένοι σε αποκωδικοποιητή DTS/Dolby Digital ή όταν είστε συνδεδεμένοι με εξοπλισμό με αυτές τις λειτουργίες.
<b>DOWN MIX (Μίξη σήματος)</b> Εναλλάσσει το σήμα της οπτικής θύρας εξόδου ήχου, μεταξύ «DIGITAL AUDIO OUTPUT» (Εξόδος ψηφιακού ήχου) και «PCM ONLY» (PCM μόνο). Αλλάζει επίσης το σήμα ήχου από το ενσωματωμένο ηχείο και την υποδοχή των ακουστικών.	<b>DOLBY SURROUND:</b> Χρησιμοποιήστε το όταν συνδέεστε σε εξοπλισμό με ενσωματωμένο αποκωδικοποιητή Dolby Pro-Logic. <b>STEREO:</b> (Στέρεο) Χρησιμοποιήστε το όταν συνδέεστε σε τυπικό εξοπλισμό.
<b>D. RANGE COMPRESSION (Ψηφιακή συμπίεση εύρους)</b> Διορθώνει τη διακύμανση του τρόπου με τον οποίο ακούμε τους δυνατούς και χαμηλούς θορύβους κατά την αναπαραγωγή σε χαμηλή ένταση. Είναι διαθέσιμο μόνο για βίντεο DVD που έχουν εγγραφεί σε Dolby Digital.	<b>AUTO (Αυτόματη ρύθμιση):</b> Η ψηφιακή συμπίεση εύρους πραγματοποιείται αυτόματα. <b>ON (Ενεργοποιημένος):</b> Η ψηφιακή συμπίεση εύρους είναι μόνιμα ενεργοποιημένη.

## Μενού ρυθμίσεων OTHERS (Άλλα)

Στοιχείο ρύθμισης	Περιεχόμενο ρύθμισης
<b>RESUME (Συνέχιση)</b> Επιλέγει εάν θα χρησιμοποιηθεί ή όχι η λειτουργία συνέχισης αναπαραγωγής όταν ξεκινά ξανά η αναπαραγωγή αφού έχει διακοπεί.	<b>ON (Ενεργοποιημένος):</b> Ενεργοποιεί τη συνέχιση της αναπαραγωγής. <b>OFF (Απενεργοποιημένος):</b> Η αναπαραγωγή ξεκινά από την αρχή.
<b>ON SCREEN GUIDE (Οδηγός οθόνης)</b> Επιλέγει εάν θα εμφανίζεται ή όχι ο οδηγός οθόνης.	<b>ON (Ενεργοποιημένος):</b> Εμφανίζεται. <b>OFF (Απενεργοποιημένος):</b> Δεν εμφανίζεται.
<b>PARENTAL LOCK (Γονικός έλεγχος)</b> Ρυθμίζει το γονικό έλεγχο ο οποίος κόβει τις ακραίες σκηνές από το DVD video και τις αντικαθιστά με άλλες σκηνές.	<b>COUNTRY CODE (Κωδικός χώρας):</b> Υπό κανονικές συνθήκες, επιλέξτε GR.  σελίδα 53 <b>SET LEVEL (Ορισμός επιπέδου):</b> Όσο μικρότερη η αριθμητική τιμή, τόσο μεγαλύτερος ο περιορισμός. Όταν επιλέγετε «NONE» (Κανένας), δεν υπάρχει περιορισμός. <b>PASSWORD * (Κωδικός πρόσβασης):</b> Βεβαιωθείτε ότι έχετε ορίσει τον κωδικό πρόσβασης. Ο τετραψήφιος κωδικός ρυθμίζεται με τα κουμπιά αριθμών του τηλεχειριστηρίου (1-9,0). Ο κωδικός πρόσβασης που ορίζετε εδώ εισάγεται κατά την αναπαραγωγή ή την επόμενη φορά που θα πραγματοποιήσετε αλλαγές στις ρυθμίσεις. Εάν τυχόν ξεχάσετε τον κωδικό πρόσβασης, εισάγετε 8888. <b>EXIT (Εξόδος):</b> Έξοδος από τις ρυθμίσεις γονικού ελέγχου.

\*Το μενού ρυθμίσεων κλείνει αυτόματα εάν ο κωδικός πρόσβασης είναι λανθασμένος 3 φορές.

## Κατάλογος κωδικών γλωσσών

Κωδικός	Γλώσσα	Κωδικός	Γλώσσα	Κωδικός	Γλώσσα	Κωδικός	Γλώσσα
AA	Αφάρ	GD	Κελτικά (Σκωτίας)	MK	Σλαβομακεδονικά	SN	Σόνα
AB	Αμπχαζικά	GL	Γαλικιακά	ML	Μαλαγιαλάμ	SO	Σομαλικά
AF	Ολλανδική (Νοτίου Αφρικής)	GN	Γκουαράνι	MN	Μογγολικά	SQ	Αλβανικά
AM	Αμεχαρί	GU	Γκουγιαράτι	MO	Μολδαβικά	SR	Σερβικά
AR	Αραβικά	HA	Χάουζα	MR	Μαραθικά	SS	Σισουάτι
AS	Ασαμεζικά	HI	Χίντι	MS	Μαλαικά (Μαλαισία)	ST	Σεσότο
AY	Αϊμάρα	HR	Κροατικά	MT	Μαλτεζικά	SU	Σούντα
AZ	Αζερμπαϊτζανικά	HU	Ουγγρικά	MY	Μπουρμικά	SV	Σουηδικά
BA	Μπασκίρ	HY	Αρμενικά	NA	Ναούρου	SW	Σουαχίλι
BE	Λευκορωσικά	IA	Ιντερλίνγκουα	NE	Νεπαλικά	TA	Ταμιλικά
BG	Βουλγαρικά	IE	Ιντερλίνγκουα	NL	Ολλανδικά	TE	Τελούγκου
BH	Μπιχάρι	IK	Ινούντιακ	NO	Νορβηγικά	TG	Ταζικιστανικά
BI	Μπισλάμα	IN	Ινδονησιακά	OC	Οκιτανικά	TH	Ταϊλανδικά
BN	Βεγγαλικά Bangla	IS	Ισλανδικά	OM	(Afan) Ορόμο	TI	Τιγκρίνια
BO	Θιβετανικά	IW	Hebrew	OR	Ορίγια	TK	Τουρκμενικά
BR	Κελτικά (Βρετανής)	JI	Γίντις	PA	Παντζαμπικά	TL	Ταγκαλόγκ
CA	Καταλανικά	JW	Ιαβικά	PL	Πολωνικά	TN	Σετσουάνα
CO	Κορσικανικά	KA	Γεωργιανά	PS	Πάστο, Pushto	TO	Tongan
CS	Τσέχικα	KK	Καζαχστανικά	PT	Πορτογαλικά	TR	Τουρκικά
CY	Ουαλικά	KL	Γροιλανδικά	QU	Κουέτσουα	TS	Τσόγγκα
DA	Δανικά	KM	Καμποτζανά	RM	Ρωμανικά	TT	Ταταρικά
DZ	Μπουτάνι	KN	Κανάνα	RN	Κιρούντι	TW	Τούι
EL	Ελληνικά	KO	Κορεατικά (KOP)	RO	Ρουμανικά	UK	Ουκρανικά
EO	Εσπεράντο	KS	Κασμικά	RU	Ρώσικα	UR	Ύρδου
ET	Εσθονικά	KU	Κουρδικά	RW	Κιανιρουάντα	UZ	Ουζμπεκικά
EU	Βασκικά	KY	Κιργιστικά	SA	Σανσκριτικά	VI	Βιετναμέζικα
FA	Περσικά	LA	Λατινικά	SD	Σίντι	VO	Βόλαπουκ
FI	Φινλανδικά	LN	Λιγκαλά	SG	Σάνγκο	WO	Γουόλοφ
FJ	Fijian	LO	Λαοϊκά	SH	Σερβο-Κροατικά	XH	Ξόσα
FO	Νησιών Φερόε	LT	Λιθουανικά	SI	Singhalese	YO	Γιορούμπα
FY	Φριζικά	LV	Λετονικά	SK	Σλοβάκικα	ZU	Ζουλού
GA	Ιρλανδικά	MG	Μαδαγασκάρης	SL	Σλοβενικά		
		MI	Μαορί	SM	Σαμόας		

## Ρυθμίσεις «DIGITAL AUDIO OUTPUT» (Έξοδος ψηφιακού ήχου) και σήματα εξόδου

Δίσκος	Ρυθμίσεις «DIGITAL AUDIO OUTPUT» (Έξοδος ψηφιακού ήχου)		
	Stream/PCM	Dolby Digital/PCM	PCM Only
48 kHz, 16/20/24 bit Linear PCM DVD video 96 kHz Linear PCM DVD video	48 kHz, 16 bit stereo linear PCM		
DTS DVD video	DTS bit stream	48 kHz 16 bit linear PCM	
Dolby digital DVD video	Dolby digital bit stream		48 kHz, 16 bit stereo linear PCM
Audio CD Video CD SVCD	44,1 kHz, 16 bit stereo linear PCM/48 kHz, 16 bit linear PCM		
DTS Audio CD	DTS bit stream	44,1 kHz, 16 bit linear PCM	
Δίσκος MP3/WMA	32/44,1/48 KHz, 16 bit linear PCM		

# Κατάλογος κωδικών χωρών (περιοχών)

AD	Ανδόρα	ET	Αιθιοπία	LC	Αγία Λουκία	SD	Σουδάν
AE	Ηνωμένα Αραβικά Εμιράτα	FI	Φινλανδία	LI	Λιχτενστάιν	SE	Σουηδία
AF	Αφγανιστάν	FJ	Φίτζι	LK	Σρι Λάνκα	SG	Σιγκαπούρη
AG	Αντίγκουα και Μπαρμπούντα	FK	Νήσοι Φώκλαντ (Malvinas)	LR	Λιβερία	SH	Αγία Ελένη
AI	Ανγκουίλα	FM	Μικρονησία (Ομόσπονδες Πολιτείες της)	LS	Λεσόθο	SI	Σλοβενία
AL	Αλβανία	FO	Νήσοι Φερόε	LT	Λιθουανία	SJ	Νήσοι Σβάλμπαρντ και Γιαν Μαγιέν
AM	Αρμενία	FR	Γαλλία	LU	Λουξεμβούργο	SK	Σλοβακία
AN	Ολλανδικές Αντίλλες	FX	Γαλλία, Μητροπολιτική	LV	Λετονία	SL	Σιέρα Λεόνε
AO	Αγκόλα	GA	Γκαμπόν	LY	Λιβύη	SM	Άγιος Μαρίνος
AQ	Ανταρκτική	GB	Ηνωμένο Βασίλειο	MA	Μαρόκο	SN	Σενεγάλη
AR	Αργεντινή	GD	Γρενάδα	MC	Μονακό	SO	Σομαλία
AS	Αμερικανική Σαμόα	GE	Γεωργία	MD	Μολδαβία, Δημοκρατία της	SR	Σουρινάμ
AT	Αυστρία	GF	Γαλλική Γουιάνα	MG	Μαδαγασκάρη	ST	Σάο Τομέ και Πρίνσιπε
AU	Αυστραλία	GH	Γκάνα	MH	Νήσοι Μάρσαλ	SV	Ελ Σαλβαδόρ
AW	Αρούμπα	GI	Γιβραλτάρ	ML	Μάλι	SY	Αραβική Δημοκρατία της Συρίας
AZ	Αζερμπαϊτζάν	GL	Γροιλανδία	MM	Μιανμάρ	SZ	Σουαζιλάνδη
BA	Βοσνία Ερζεγοβίνη	GM	Γκάμπια	MN	Μογγολία	TC	Νήσοι Τερκς και Κάικος
BB	Μπαρμπέντος	GN	Γουινέα	MO	Μακάο	TD	Τσαντ
BD	Μπαγκλαντές	GP	Γουαδελούπη	MP	Νήσοι Βόρειες Μαριάνες	TF	Γαλλικά Νότια Εδάφη
BE	Βέλγιο	GQ	Ισημερινή Γουινέα	MQ	Μαρτίνικα	TG	Τόγκο
BF	Μπούρκινα Φάσο	GR	Ελλάδα	MR	Μαυριτανία	TH	Ταϊλάνδη
BG	Βουλγαρία	GS	Νήσοι Νότια Γεωργία και Νότιες Σάντουιτς	MS	Μονσεράτ	TJ	Τατζικιστάν
BH	Μπαχρέιν	GT	Γουατεμάλα	MT	Μάλτα	TK	Τοκελάου
BI	Μπουρούντι	GU	Γκουάμ	MU	Μαυρίκιος	TM	Τουρκμενιστάν
BJ	Μπενίν	GW	Γουινέα-Μπισσάου	MV	Μαλδίβες	TN	Τυνησία
BM	Βερμούδα	GY	Γουιάνα	MW	Μαλάουι	TO	Τόγκα
BN	Μπρούνεί Νταρουσαλάμ	HK	Χονγκ Κονγκ	MX	Μεξικό	TP	Ανατολικό Τιμόρ
BO	Βολιβία	HM	Νήσος Χερντ και Νήσοι ΜακΝτόναλντ	MY	Μαλαισία	TR	Τουρκία
BR	Βραζιλία	HN	Ονδούρα	MZ	Μοζαμβίκη	TT	Τρινιδάδ και Τομπάγκο
BS	Μπαχάμες	HR	Κροατία	NA	Ναμίμπια	TV	Τουβαλού
BT	Μπουτάν	HT	Αϊτή	NC	Νέα Καληδονία	TW	Ταϊβάν
BV	Νήσος Μπουβέτ	HU	Ουγγαρία	NE	Νιγηρας	TZ	Τανζανία, Ηνωμένη Δημοκρατία της
BW	Μποτσουάνα	ID	Ινδονησία	NF	Νησί Νόρφολκ	UA	Ουκρανία
BY	Λευκορωσία	IE	Ιρλανδία	NG	Νιγηρία	UG	Ουγκάντα
BZ	Μπελιζ	IL	Ισραήλ	NL	Κάτω Χώρες	UM	Μικρά απομονωμένα νησιά Ηνωμένων Πολιτειών
CA	Καναδάς	IN	Ινδία	NO	Νορβηγία	US	Ηνωμένες Πολιτείες
CC	Νησιά Κόκος (Κίλινγκ)	IO	Βρετανικά Εδάφη του Ινδικού Ωκεανού	NP	Νεπάλ	UY	Ουρουγουάη
CF	Κεντροαφρικανική Δημοκρατία	IQ	Ιράκ	NR	Ναόουρου	UZ	Ουζμπεκιστάν
CG	Κογκό	IR	Ιράν (Ισλαμική Δημοκρατία του)	NU	Νιούε	VA	Πολιτεία του Βατικανού (Αγία Έδρα)
CH	Ελβετία	IS	Ισλανδία	NZ	Νέα Ζηλανδία	VC	Άγ. Βικέντιος και Γρεναδίνες
CI	Ακτή Ελεφαντοστού	IT	Ιταλία	OM	Ομάν	VE	Βενεζουέλα
CK	Νησιά Κουκ	JM	Τζαμάικα	PA	Παναμάς	VG	Παρθένα νησιά (Βρετανικά)
CL	Χιλή	JO	Ιορδανία	PE	Περού	VI	Παρθένα νησιά (ΗΠΑ)
CM	Καμερούν	JP	Ιαπωνία	PF	Γαλλική Πολυνησία	VN	Βιετνάμ
CN	Κίνα	KE	Κένυα	PG	Παπούα Νέα Γουινέα	VU	Βανουάτου
CO	Κολομβία	KG	Κιργιστάν	PH	Φιλιππίνες	WF	Νησιά Ουόλις και Φουτούνα
CR	Κόστα Ρίκα	KH	Καμπότζη	PK	Πακιστάν	WS	Σαμόα
CU	Κούβα	KI	Κιριμπάτι	PL	Πολωνία	YE	Υεμένη
CV	Πράσινο Ακρωτήριο	KM	Καμόρες	PM	Άγ. Πέτρος και Μικουέλον	YT	Μαγιότ
CX	Νησί Χριστουγέννων	KN	Άγιος Χριστόφορος (Σαιντ Κιτς) και Νέβις	PN	Πίτκερν	YU	Γιουγκοσλαβία
CY	Κύπρος	KR	Κορέα, Λαϊκή Δημοκρατία της	PR	Πόρτο Ρίκο	ZA	Νότιος Αφρική
CZ	Δημοκρατία της Τσεχίας	KW	Κουβέιτ	PT	Πορτογαλία	ZM	Ζάμπια
DE	Γερμανία	KY	Νησιά Καϊμάν	PW	Παλάου	ZR	Ζαίρ
DJ	Τζιμπουτί	KZ	Καζαχστάν	PY	Παραγουάη	ZW	Ζιμπάμπουε
DK	Δανία	LA	Λαϊκή Δημοκρατία του Λάος	QA	Κατάρ		
DM	Δομίνικα	LB	Λίβανος	RE	Ρεϊνιόν		
DO	Δομινικανή Δημοκρατία			RO	Ρουμανία		
DZ	Αλγερία			RU	Ρωσική Ομοσπονδία		
EC	Ισημερινός			RW	Ρουάντα		
EE	Εσθονία			SA	Σαουδική Αραβία		
EG	Αίγυπτος			SB	Νησιά Σολομώντα		
EH	Δυτική Σαχάρα			SC	Σεϋχέλλες		
ER	Ερυθραία						
ES	Ισπανία						

# Λειτουργία μενού ποιότητας εικόνας

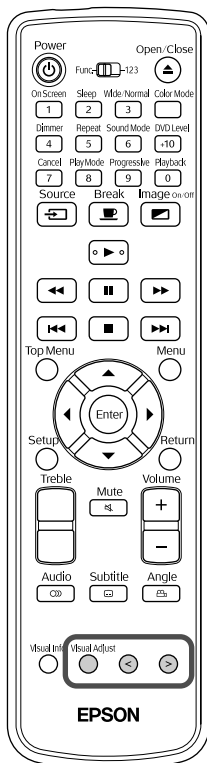

Μπορείτε να πραγματοποιήσετε ρυθμίσεις στη φωτεινότητα, την αντίθεση και άλλες τιμές της προβαλλόμενης εικόνας.

## Χρήση του μενού Picture Quality (Ποιότητα εικόνας)





- 1 Πατήστε το  κατά τη διάρκεια της προβολής. Εμφανίζεται το ακόλουθο μενού.



- 2 Το στοιχείο του μενού αλλάζει ως εξής όποτε πατάτε το . Πατήστε  επανειλημμένα μέχρι να εμφανιστεί το στοιχείο που θέλετε να αλλάξετε.

Brightness (Φωτεινότητα) → Contrast (Αντίθεση) → Color Saturation (Χρωματική καθαρότητα) → Tint (Απόχρωση) → Sharpness (Ευκρίνεια) → Keystone → Exit Picture Quality menu (Εξοδος από το μενού Ποιότητα εικόνας)

- 3 Πατήστε   για να κάνετε τις ρυθμίσεις σας.

- 4 Όταν δεν αλλάξει κάποιο χρονικό διάστημα, η ρύθμιση κλείνει και το μενού Picture Quality (Ποιότητα εικόνας) εξαφανίζεται.

- Αφού πραγματοποιήσετε τη ρύθμιση, πατήστε , η ρύθμιση κλείνει και το μενού Picture Quality (Ποιότητα Εικόνας) εξαφανίζεται.

Όταν βρίσκεστε σε μενού ρυθμίσεων, για να επιστρέψετε στην προηγούμενη ρύθμιση,

Πατήστε .



## Κατάλογος μενού Picture Quality (Ποιότητα εικόνας)

Στοιχείο ρύθμισης	Περιεχόμενο ρύθμισης
Brightness (Φωτεινότητα)	Ρυθμίζει τη φωτεινότητα της εικόνας.
Contrast (Αντίθεση)	Ρυθμίζει τη διαφορά ανάμεσα στο φως και τη σκιά των εικόνων.
Color Saturation (Χρωματική καθαρότητα)	Ρυθμίζει την καθαρότητα των χρωμάτων στις εικόνες.
Tint (Απόχρωση)	Εμφανίζεται μόνο όταν υπάρχει είσοδος σήματος NTSC. Ρυθμίζει την απόχρωση της εικόνας.
Sharpness (Ευκρίνεια)	Ρυθμίζει την ευκρίνεια της εικόνας.
Keystone	Εάν η οθόνη δεν είναι τοποθετημένη κατακόρυφα, η προβαλλόμενη εικόνα παραμορφώνεται στο σχήμα τραapeζίου. Μπορείτε να διορθώσετε την παραμόρφωση τραapeζίου με τον ακόλουθο τρόπο. 

# Λειτουργία μενού Information (Πληροφορίες)

Μπορείτε να ρυθμίσετε το «Information» (Πληροφορίες) για να ελέγχετε την κατάσταση της μονάδας, το «Video Signal» (Σήμα βίντεο), το «High Altitude Mode» (Κατάσταση μεγάλου υψομέτρου), και το «Lamp-Hours Reset» (Επαναφορά ωρών λειτουργίας λάμπας).

## Χρήση του μενού Information (Πληροφορίες)

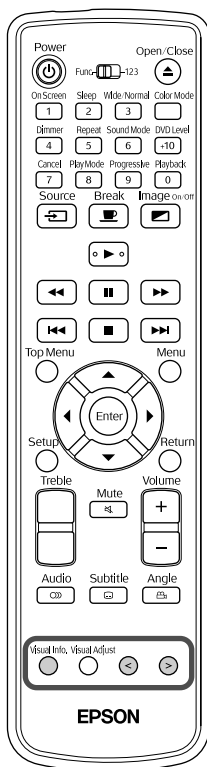



1 Πατήστε το  κατά τη διάρκεια της προβολής.



Εμφανίζονται οι ακόλουθες πληροφορίες.

Information	
Lamp Hours	0H
Source	DVD/CD
Video Signal	Auto (-----)

[Visual Info.]:Next

2 Το στοιχείο του μενού αλλάζει ως εξής όποτε πατάτε το . Πατήστε  επανειλημμένα μέχρι να εμφανιστεί το στοιχείο που θέλετε να επιβεβαιώσετε ή να αλλάξετε.

Information (Πληροφορίες) →Video Signal (Σήμα βίντεο) →High Altitude Mode (Κατάσταση μεγάλου υψομέτρου) →Lamp-Hours Reset (Επαναφορά ωρών λειτουργίας λάμπας) →Exit Information menu (Εξοδος από το μενού πληροφοριών)

3 Πατήστε   για να κάνετε τις ρυθμίσεις σας.

4 Όταν δεν αλλάξει κάποιο χρονικό διάστημα, η ρύθμιση κλείνει και το μενού Information (Πληροφορίες) εξαφανίζεται.

- Αφού πραγματοποιήσετε τη ρύθμιση, πατήστε , η ρύθμιση κλείνει και το μενού Information (Πληροφορίες) εξαφανίζεται.

Όταν βρίσκεστε σε μενού ρυθμίσεων, για να επιστρέψετε στην προηγούμενη ρύθμιση,

Πατήστε .

## Κατάλογος μενού Information (Πληροφορίες)

Στοιχείο ρύθμισης	Περιεχόμενο ρύθμισης
Information (Πληροφορίες) Εμφανίζει την τρέχουσα κατάσταση.	<p>Lamp Hours (Ωρες λειτουργίας λάμπας): Συνολικός χρόνος λειτουργίας της λάμπας. Για 0-10 ώρες εμφανίζεται 0H. Εμφανίζεται σε μονάδες της 1 ώρας για 10 ώρες και πάνω. Το κείμενο στην οθόνη αλλάζει σε κίτρινο όταν πρέπει να αλλάξει η λάμπα.</p> <p>Source (Προέλευση): Δείχνει εάν προβάλλονται απλές εικόνες DVD, ή εικόνες από εξωτερικό εξοπλισμό βίντεο.</p> <p>Video Signal (Σήμα βίντεο): Δείχνει τη μορφή του σήματος βίντεο που εισάγεται.</p>
Video Signal (Σήμα βίντεο)	Ορίζει τη μορφή σήματος του εξοπλισμού βίντεο που είναι συνδεδεμένος στη θύρα εισόδου Video ή στη θύρα εισόδου S-Video. Κατά την αγορά της συσκευής, είναι ρυθμισμένο σε «Auto» (Αυτόματη ρύθμιση) ώστε να αναγνωρίζεται αυτόματα το σήμα βίντεο. Εάν στις προβαλλόμενες εικόνες παρουσιάζονται παρεμβολές ή δεν εμφανίζονται εικόνες όταν επιλέγετε «Auto» (Αυτόματη ρύθμιση), τότε επιλέξτε το κατάλληλο σήμα με το χέρι.
High Altitude Mode (Κατάσταση μεγάλου υψομέτρου)	Όταν χρησιμοποιείτε τη μονάδα αυτή σε περιοχές με μεγάλο υψόμετρο, πάνω από τα 1500 μ, επιλέξτε «ON» (Ενεργοποιημένη).
Lamp-Hours Reset (Επαναφορά ωρών λειτουργίας λάμπας)	Εάν αντικατασταθεί η λάμπα, θα πρέπει να αρχικοποιήσετε αυτή τη ρύθμιση. Ο συνολικός χρόνος λειτουργίας της λάμπας μηδενίζεται.

# Παράρτημα

## Αντιμετώπιση προβλημάτων

### Κατανόηση των ενδεικτικών λυχνιών

Μπορείτε να ελέγξετε την κατάσταση της μονάδας αυτής χρησιμοποιώντας τις ενδεικτικές λυχνίες στον επάνω πίνακα. Ελέγξτε κάθε κατάσταση στον ακόλουθο πίνακα και ακολουθήστε τα βήματα για την αντιμετώπιση του προβλήματος.

\* Εάν όλες οι ενδεικτικές λυχνίες είναι απενεργοποιημένες, ελέγξτε ότι το καλώδιο ρεύματος είναι σωστά συνδεδεμένο και εάν ο κύριος διακόπτης ρεύματος είναι ενεργοποιημένος ή όχι.

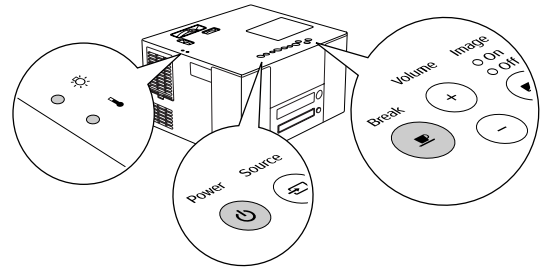

### Όταν η λυχνία του αναβοσβήνει εναλλάξ πράσινο / πορτοκαλί

#### Σφάλμα

: αναβοσβήνει εναλλάξ πράσινο / πορτοκαλί  
 : αναμμένη : αναβοσβήνει : σβηστή

<p>Κόκκινη </p> <p>Κόκκινη </p> <p></p>	<p><b>Εσωτερικό σφάλμα</b></p> <p>Κλείστε τον κύριο διακόπτη ρεύματος και έπειτα ανοίξτε τον. Εάν η κατάσταση της ενδεικτικής λυχνίας δεν αλλάζει αφού πατηθεί το  και ενεργοποιηθεί η παροχή ισχύος</p>	<p>➔</p>	<p>Αποσυνδέστε το καλώδιο ρεύματος από την πρίζα και επικοινωνήστε με το κατάστημα αγοράς.  σελίδα 71</p>
<p></p> <p>Κόκκινη </p> <p></p>	<p><b>Σφάλμα σχετικό με τον ανεμιστήρα/ Σφάλμα αισθητήρα</b></p>		
<p></p> <p>Κόκκινη </p> <p></p>	<p><b>Σφάλμα υψηλής θερμοκρασίας (υπερθέρμανση)</b></p> <p>Η λάμπα σβήνει αυτόματα και η προβολή διακόπτεται. Μετά την παραμονή σε αυτή την κατάσταση για περίπου 40 δευτερόλεπτα και την εισαγωγή σε κατάσταση αναμονής, ελέγξτε τα 2 στοιχεία που σημειώνονται δεξιά. Εάν η μονάδα απενεργοποιήθηκε, ανοίξτε ξανά τον κύριο διακόπτη ρεύματος.</p>	<p>• Απομακρύνετε τη μονάδα από τον τοίχο κατά τουλάχιστον 20 εκατοστά.</p> <p>• Καθαρίστε το φίλτρο αέρα.  σελίδα 62</p>	<p>Εάν η κατάσταση της ενδεικτικής λυχνίας δεν αλλάζει αφού πατηθεί το  και ενεργοποιηθεί η παροχή ισχύος</p>
<p>Κόκκινη </p> <p></p> <p></p>	<p><b>Σφάλμα λάμπας/Η λάμπα δεν ανάβει/Διακοπή λάμπας/Κάλυμμα λάμπας ανοικτό</b></p> <p>Ελέγξτε εάν η λάμπα έχει σπάσει.  σελίδα 64</p> <p>Η λάμπα δεν έχει σπάσει</p> <p>Η λάμπα έχει σπάσει</p>	<p>Εισαγάγετε ξανά τη λάμπα και ενεργοποιήστε τον κύριο διακόπτη ρεύματος στην κύρια μονάδα και πατήστε .</p>	<p>Εάν η κατάσταση δεν διορθωθεί μετά την επανατοποθέτηση της λάμπας</p>
		<p>Επικοινωνήστε με το κατάστημα αγοράς.  σελίδα 71</p>	

## Όταν οι ενδεικτικές λυχνίες ☀ ή 🚫 αναβοσβήνουν πορτοκαλί

### Προειδοποίηση

● : αναμμένη ☀ : αναβοσβήνει ○ : σβηστή

<p>○ ☀ Πορτοκαλί ☀ Πράσινη ⏻</p>	<p><b>Ταχεία ψύξη σε εξέλιξη</b> Μπορείτε να συνεχίσετε την προβολή σε αυτήν την κατάσταση. Η προβολή διακόπτεται αυτόματα εάν καταγραφούν υψηλές θερμοκρασίες στη συνέχεια.</p>	<p>Ελέγξτε τα 2 στοιχεία που σημειώνονται δεξιά.</p> <ul style="list-style-type: none"> <li>• Απομακρύνετε τη μονάδα από τον τοίχο κατά τουλάχιστον 20 εκατοστά.</li> <li>• Καθαρίστε το φίλτρο αέρα. 🖱️ σελίδα 62</li> </ul>	<p>Εάν δεν υπάρξει βελτίωση αφού πατήσετε το ⏻ και ενεργοποιήσετε τη μονάδα, διακόψτε τη χρήση και αποσυνδέστε το καλώδιο ρεύματος από την πρίζα. Επικοινωνήστε με το κατάστημα αγοράς. 🖱️ σελίδα 71</p>
<p>Πορτοκαλί ☀ ☀ ○ 🚫 Πράσινη ⏻</p>	<p><b>Ειδοποίηση για αντικατάσταση λάμπας</b> Πρέπει να αντικαταστήσετε τη λάμπα. Αντικαταστήστε τη λάμπα όσο το δυνατόν συντομότερα. Εάν συνεχίσετε να τη χρησιμοποιείτε σε αυτή την κατάσταση, είναι πιθανό η λάμπα να εκραγεί. 🖱️ σελίδα 64</p>		

## Όταν οι ενδεικτικές λυχνίες ☀ ή 🚫 είναι σβηστές



### Κανονικό

● : αναμμένη ☀ : αναβοσβήνει ○ : σβηστή



<p>⏻ ● Off Πορτοκαλί Πορτοκαλί</p>	<p><b>Αναμονή</b> Δείχνει ότι η μονάδα είναι έτοιμη προς χρήση.</p>
<p>⏻ 🖱️ ☀ On Πράσινη Πράσινη Πράσινη</p>	<p><b>Προθέρμανση (περίπου 20 δευτερόλεπτα)</b> Εάν πατήσετε ⏻ ή 🖱️ σε κατάσταση αναμονής, δεν υπάρχει κάποιο αποτέλεσμα. Μην απενεργοποιήσετε ή αποσυνδέσετε τη μονάδα κατά την προθέρμανση, γιατί ενδέχεται να μειωθεί η διάρκεια ζωής της λάμπας.</p>
<p>⏻ 🖱️ ● On Πράσινη Πράσινη Πράσινη</p>	<p><b>Προβολή σε εξέλιξη</b></p>
<p>⏻ ☀ Off Πράσινη Πορτοκαλί</p>	<p><b>Διαδικασία ψύξης (περίπου 9 δευτερόλεπτα)</b> Κατά τη διαδικασία ψύξης, αναστέλλεται η λειτουργία όλων των κουμπιών του τηλεχειριστηρίου και της κύριας μονάδας. Μόλις ολοκληρωθεί η διαδικασία ψύξης εισέρχεται σε κατάσταση αναμονής. Μην απενεργοποιήσετε ή αποσυνδέσετε τη μονάδα κατά τη διαδικασία ψύξης, γιατί ενδέχεται να μειωθεί η διάρκεια ζωής της λάμπας.</p>
<p>⏻ 🖱️ ● On Πράσινη Πράσινη Πράσινη</p>	<p><b>Break (Διάλειμμα)</b> Πατήστε 🖱️ για να επιστρέψετε σε κανονική αναπαραγωγή.</p>

## Όταν οι ενδεικτικές λυχνίες δεν σας βοηθούν

Εάν η μονάδα δε λειτουργεί κανονικά, ελέγξτε τα ακόλουθα προτού ζητήσετε την επισκευή της. Ωστόσο, εάν η μονάδα δεν εμφανίσει βελτίωση, επικοινωνήστε με το κατάστημα αγοράς για οδηγίες.

Στην περίπτωση που	Ελέγξτε εδώ	Σελίδα αναφοράς
Ο βιντεοπροβολέας δεν ανάβει	• Είναι ο κύριος διακόπτης ρεύματος στη θέση ενεργοποίησης;	☛ σελίδα 15
	• Αποσυνδέστε και συνδέστε ξανά το καλώδιο ρεύματος.	☛ σελίδα 15
	• Είναι ο βιντεοπροβολέας σε διαδικασία ψύξης;	☛ σελίδα 59
	• Εάν η ενδεικτική λυχνία αναβοσβήνει όταν ακουμπάτε το καλώδιο ρεύματος, απενεργοποιήστε τον κύριο διακόπτη ρεύματος και έπειτα αποσυνδέστε και συνδέστε ξανά το καλώδιο ρεύματος. Εάν η μονάδα δεν παρουσιάσει βελτίωση, είναι πιθανό να έχει φθαρεί το καλώδιο ρεύματος. Διακόψτε τη χρήση του βιντεοπροβολέα, αποσυνδέστε το καλώδιο ρεύματος από την πρίζα και επικοινωνήστε με το κατάστημα αγοράς.	☛ σελίδα 71
Δεν εμφανίζονται εικόνες	• Είναι η ενδεικτική λυχνία Image Off (εικόνα απενεργοποιημένη) αναμμένη πορτοκαλί;	☛ σελίδα 26
	• Δεν είναι δυνατή η αναπαραγωγή βίντεο DVD εάν ο κωδικός περιοχής δίσκου δεν αντιστοιχεί στην ετικέτα κωδικού περιοχής που βρίσκεται στο πλάι της μονάδας.	☛ σελίδα 8
	• Πατήστε  για να αλλάξει σε DVD.	☛ σελίδα 43
	• Έχει η λάμπα εξαντλήσει τη διάρκεια ζωής της;	☛ σελίδα 58
Οι εικόνες είναι θολές ή δεν έχουν καλή εστίαση	• Έχει ρυθμιστεί η εστίαση;	☛ σελίδα 17
	• Είναι τοποθετημένο στο φακό το κάλυμμα;	☛ σελίδα 15
	• Είναι ο βιντεοπροβολέας τοποθετημένος στη σωστή απόσταση;	☛ σελίδα 66
	• Μπορεί να υπάρχει συμπίκνωση;	☛ σελίδα 6
Οι εικόνες εμφανίζονται σκοτεινές	• Είναι η κατάσταση προβολής χρωμάτων κατάλληλη για το περιβάλλον χρήσης;	☛ σελίδα 21
	• Έχει συμπληρωθεί το χρονικό διάστημα για την αντικατάσταση της λάμπας;	☛ σελίδα 63
	• Λειτουργεί η προφύλαξη οθόνης;	☛ σελίδα 50
Το τηλεχειριστήριο δεν λειτουργεί	• Βρίσκεται ο διακόπτης εναλλαγής Λειτουργιών/Αριθμών στη θέση [1 2 3] (είσοδος αριθμών);	☛ σελίδα 23
	• Ανάλογα με το δίσκο, δεν επιτρέπονται ορισμένες λειτουργίες.	-
	• Έχουν εξαντληθεί οι μπαταρίες ή μήπως δεν είναι τοποθετημένες σωστά;	☛ σελίδα 13
Δεν ακούγεται ήχος ή η ένταση του ήχου είναι πολύ χαμηλή.	• Έχει ρυθμιστεί η ένταση του ήχου στο χαμηλότερο επίπεδο;	☛ σελίδα 17
	• Είναι ενεργοποιημένη η κατάσταση mute (παύση ήχου); Πατήστε  .	-
	• Είναι η ρύθμιση επιπέδου DVD ορισμένη σε «DVD LEVEL 1» (DVD επιπέδου 1);	☛ σελίδα 47
Ο ήχος είναι παραμορφωμένος	Είναι η ένταση υπερβολικά υψηλή;	☛ σελίδα 17
Δεν είναι δυνατή η αλλαγή γλώσσας ήχου/υπότιτλων	Εάν δεν έχουν εγγραφεί πολλαπλές γλώσσες στο δίσκο, δεν είναι δυνατή η αλλαγή.	-
Δεν εμφανίζονται οι υπότιτλοι	• Εάν δεν υπάρχουν υπότιτλοι στο δίσκο, δεν εμφανίζονται.	-
	• Έχει οριστεί η γλώσσα υπότιτλων σε «OFF» (απενεργοποιημένη);	☛ σελίδα 37
	• Όταν χρησιμοποιείτε A-B repeat (επανάληψη μεταξύ A-B), ενδέχεται να μην εμφανίζονται υπότιτλοι πριν και μετά το σημείο A και το σημείο B.	-

## Όταν χρησιμοποιείτε καταστάσεις λειτουργίας εξωτερικού βίντεο

Στην περίπτωση που	Ελέγξτε εδώ	Σελίδα αναφοράς
Δεν εμφανίζονται εικόνες	<ul style="list-style-type: none"> <li>• Ο συνδεδεμένος εξοπλισμός βρίσκεται σε λειτουργία; Ενεργοποιήστε το συνδεδεμένο εξοπλισμό, ή ξεκινήστε την αναπαραγωγή ανάλογα με τη μέθοδο αναπαραγωγής του συνδεδεμένου εξοπλισμού.</li> <li>• Όταν έχουν συνδεθεί σήματα και στη θύρα εισόδου S-Video και στη θύρα εισόδου Video, είναι διαθέσιμο μόνο το σήμα S-Video. Εάν θέλετε να παρακολουθήσετε την εικόνα από τον εξοπλισμό που είναι συνδεδεμένος στη θύρα εισόδου Video, αποσυνδέστε το καλώδιο από τη θύρα εισόδου S-Video.</li> </ul>	<p>☛ σελίδα 43</p> <p>-</p>
Εμφανίζεται η ένδειξη «Signal not supported» (το σήμα δεν υποστηρίζεται)	Εάν δεν είναι δυνατή η προβολή ακόμα και όταν το «Video Signal» (σήμα βίντεο) είναι ρυθμισμένο σε «Auto» (αυτόματο) στο μενού Information (πληροφορίες), ρυθμίστε στην κατάλληλη μορφή σήματος για τον εξοπλισμό.	☛ σελίδα 57
Εμφανίζεται η ένδειξη «No signal.» (δεν υπάρχει σήμα)	<ul style="list-style-type: none"> <li>• Είναι συνδεδεμένα σωστά τα καλώδια;</li> <li>• Ο συνδεδεμένος εξοπλισμός βρίσκεται σε λειτουργία; Ενεργοποιήστε το συνδεδεμένο εξοπλισμό, ή ξεκινήστε την αναπαραγωγή ανάλογα με τη μέθοδο αναπαραγωγής του συνδεδεμένου εξοπλισμού.</li> <li>• Πατήστε  για να αλλάξει σε DVD.</li> </ul>	<p>☛ σελίδα 42, 43</p> <p>☛ σελίδα 43</p> <p>☛ σελίδα 43</p>
Το σήμα είναι παραμορφωμένο	Εάν χρησιμοποιείται καλώδιο επέκτασης, υπάρχει περίπτωση τα σήματα να επηρεάζονται από ηλεκτρικές παρεμβολές. Συνδέστε εξοπλισμό ενίσχυσης και ελέγξτε.	-
Η εικόνα δεν προβάλλεται ολόκληρη (μεγάλη εικόνα) ή είναι μικρή	Η μονάδα αυτόματα αναγνωρίζει και προβάλλει τις αναλογίες εικόνας για το σήμα εισόδου. Εάν οι αναλογίες εικόνας δεν προβάλλονται σωστά, πατήστε το  και επιλέξτε τις κατάλληλες αναλογίες εικόνας για το σήμα εισόδου.	-
Τα χρώματα της εικόνας δεν εμφανίζονται σωστά	Στο μενού Information (πληροφορίες), ορίστε το «Video Signal» (σήμα βίντεο) στην κατάλληλη μορφή σήματος για τον εξοπλισμό.	☛ σελίδα 57

# Συντήρηση

Σε αυτή την ενότητα περιγράφονται εργασίες συντήρησης, όπως ο καθαρισμός του βιντεοπροβολέα και η αντικατάσταση αναλώσιμων εξαρτημάτων.

## Καθαρισμός

### Καθαρισμός του φίλτρου αέρα

Όταν συσσωρεύεται σκόνη στο φίλτρο αέρα, ή εμφανίζεται το μήνυμα «The projector is overheating. Make sure nothing is blocking the air vents, and clean or replace the air filter» (Ο βιντεοπροβολέας υπερθερμαίνεται. Βεβαιωθείτε ότι τίποτα δεν μπλοκάρει τους αεραγωγούς, και καθαρίστε ή αντικαταστήστε το φίλτρο αέρα), αφαιρέστε τη σκόνη από το φίλτρο αέρα με μια ηλεκτρική σκούπα.

#### Προσοχή:

Η συσσώρευση σκόνης στο φίλτρο αέρα μπορεί να προκαλέσει άνοδο της εσωτερικής θερμοκρασίας του βιντεοπροβολέα, με συνέπεια την εμφάνιση προβλημάτων στη λειτουργία και τη μείωση της διάρκειας ζωής του οπτικού συστήματος. Συνιστάται να καθαρίζετε αυτά τα εξαρτήματα τουλάχιστον μία φορά κάθε τρεις μήνες. Εάν χρησιμοποιείτε το βιντεοπροβολέα σε χώρους με πολλή σκόνη, καθαρίζετε τα συχνότερα.

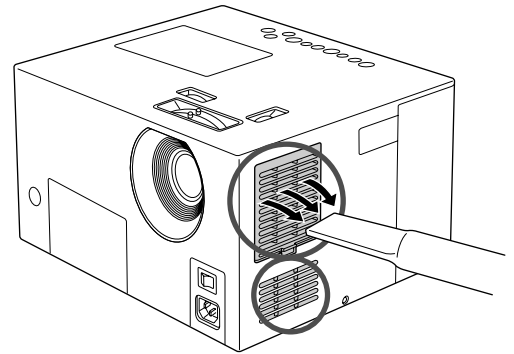

### Καθαρισμός της κύριας μονάδας

Καθαρίζετε την επιφάνεια σκουπίζοντάς την απαλά με μαλακό πανί. Εάν ο βιντεοπροβολέας είναι ιδιαίτερα λερωμένος, υγράνετε το πανί με νερό που θα περιέχει μικρή ποσότητα ουδέτερου απορρυπαντικού και, στη συνέχεια, στύψτε καλά το πανί προτού το χρησιμοποιήσετε για να σκουπίσετε την επιφάνεια του βιντεοπροβολέα. Κατόπιν, σκουπίστε ξανά την επιφάνεια με ένα μαλακό, στεγνό πανί.

#### Προσοχή:

Μην χρησιμοποιήσετε πτητικές ουσίες, όπως κερι, οινόπνευμα ή διαλυτικό για τον καθαρισμό της επιφάνειας του βιντεοπροβολέα. Αυτές οι ουσίες μπορούν να παραμορφώσουν την επιφάνεια και να προκαλέσουν την αποκόλληση του εξωτερικού επιχρίσματος.

### Καθαρισμός του φακού προβολής

Χρησιμοποιήστε ένα φουσητήρα του εμπορίου ή χαρτί καθαρισμού φακών για να σκουπίσετε απαλά το φακό.

#### Προσοχή:

Μην τρίβετε το φακό με τραχιά υλικά και μην τον υποβάλλετε σε καταπονήσεις, καθώς μπορεί εύκολα να υποστεί βλάβη.



## Περίοδος αντικατάστασης αναλωσίμων

### Περίοδος αντικατάστασης φίλτρου αέρα

Όταν το φίλτρο αέρα λερώνεται ή σπάει

Αντικαταστήστε με ένα ανταλλακτικό φίλτρο αέρα. 🗨️ «Προαιρετικά εξαρτήματα και αναλώσιμα» σελίδα 66

### Περίοδος αντικατάστασης λάμπας

- Όταν ξεκινά η προβολή εμφανίζεται στην οθόνη το μήνυμα «Replace the lamp» (αντικαταστήστε τη λάμπα).
- Οι εικόνες που προβάλλονται γίνονται πιο σκοτεινές ή η ποιότητά τους αρχίζει να υποβαθμίζεται.

#### 💡 Συμβουλή:

- Για να διατηρηθεί η αρχική φωτεινότητα και ποιότητα εικόνας, το μήνυμα αντικατάστασης της λάμπας εμφανίζεται μετά από 1900 ώρες χρήσης. Ο χρόνος κατά τον οποίο θα εμφανιστεί το μήνυμα θα διαφέρει ανάλογα με τις ρυθμίσεις κατάστασης προβολής χρωμάτων και τις συνθήκες υπό τις οποίες χρησιμοποιείται η μονάδα.
- Εάν συνεχίσετε να χρησιμοποιείτε τη λάμπα μετά το πέρας αυτής της περιόδου, οι πιθανότητες να σπάσει η λάμπα αυξάνονται. Όταν εμφανιστεί το μήνυμα αντικατάστασης της λάμπας, αντικαταστήστε τη λάμπα με καινούρια το συντομότερο δυνατό, ακόμη και αν αυτή εξακολουθεί να λειτουργεί.
- Ανάλογα με τα χαρακτηριστικά της λάμπας και με τον τρόπο που αυτή χρησιμοποιείται, η λάμπα μπορεί να γίνει πιο σκοτεινή ή να σταματήσει να λειτουργεί πριν από την εμφάνιση του προειδοποιητικού μηνύματος για τη λάμπα. Πρέπει να πάντα να έχετε μια ανταλλακτική λάμπα για την περίπτωση που θα χρειαστεί.
- Επικοινωνήστε με το κατάστημα αγοράς για να αποκτήσετε μια ανταλλακτική λάμπα.

# Πώς να αντικαταστήσετε τα αναλώσιμα

## Αντικατάσταση του φίλτρου αέρα

**Συμβουλή:** Απορρίψτε τα χρησιμοποιημένα φίλτρα αέρα σύμφωνα με τους τοπικούς κανονισμούς.  
Φίλτρο: Πολυπροπυλενίου

**1** Όταν η μονάδα απενεργοποιηθεί, έχει ολοκληρωθεί η διαδικασία ψύξης, και ακουστεί δύο φορές η ηχητική ειδοποίηση του βιντεοπροβολέα, κλείστε τον κύριο διακόπτη ρεύματος.

**2** Αντικαταστήστε το κάλυμμα του φίλτρου αέρα

Τοποθετήστε το δάκτυλό σας στο κοίλωμα και ανασηκώστε.

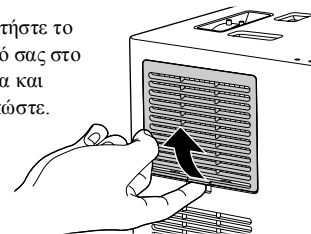

## Αντικατάσταση της λάμπας

### Προσοχή:

Αμέσως μετά τη χρήση ή λάμπα έχει αναπτύξει εξαιρετικά υψηλή θερμοκρασία. Μόλις απενεργοποιηθεί η μονάδα, αφήστε να περάσει περίπου μία ώρα προτού αντικαταστήσετε τη λάμπα για να την αφήσετε να επανέλθει σε κανονική θερμοκρασία.

**1** Όταν η μονάδα απενεργοποιηθεί, έχει ολοκληρωθεί η διαδικασία ψύξης, και ακουστεί δύο φορές η ηχητική ειδοποίηση του βιντεοπροβολέα, κλείστε τον κύριο διακόπτη ρεύματος.

**2** Αφαιρέστε το κάλυμμα της λάμπας εισάγοντας το κατσαβίδι που παρέχεται μαζί με την ανταλλακτική λάμπα μέσα στο άγκιστρο ανοίγματος του καλύμματος της λάμπας.

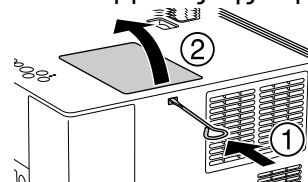

**6** Βιδώστε σφικτά τις βίδες σύνδεσης της λάμπας.

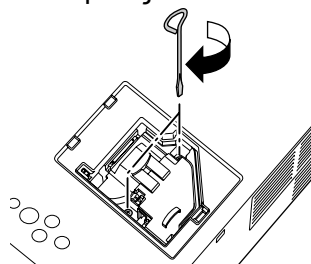

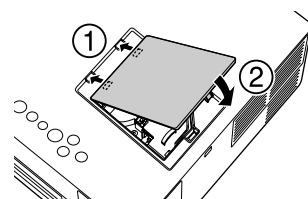

**7** Τοποθετήστε το κάλυμμα της λάμπας.



## Επαναφορά του χρόνου λειτουργίας της λάμπας

Αφού αντικατασταθεί η λάμπα, θα πρέπει να αρχικοποιήσετε τη ρύθμιση Lamp Hours (Ωρες λειτουργίας λάμπας). Ο βιντεοπροβολέας διαθέτει ενσωματωμένο μετρητή που καταγράφει το χρόνο λειτουργίας της λάμπας και το μήνυμα για αντικατάσταση της λάμπας εμφανίζεται βάσει αυτού του μετρητή.

**1** Ανοίξτε τον κύριο διακόπτη ρεύματος στην κύρια μονάδα και πατήστε . Εάν η λάμπα δεν ανάψει, πατήστε .

**2** Εάν πατήσετε επανειλημμένα το  κατά την προβολή, εμφανίζεται το μήνυμα «Lamp-Hours Reset» (Επαναφορά ωρών λειτουργίας λάμπας).

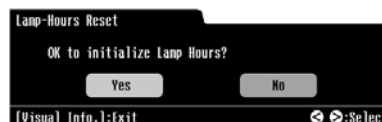

**3** Αφαιρέστε το παλιό φίλτρο αέρα.

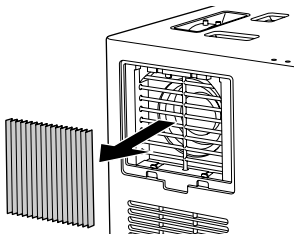

**4** Τοποθετήστε το καινούριο φίλτρο αέρα.

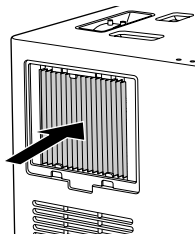

**5** Τοποθετήστε το κάλυμμα του φίλτρου.

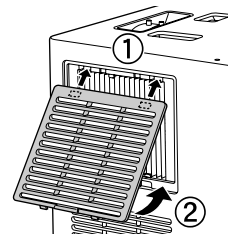

**3** Ξεσφίξτε τις βίδες σύνδεσης της λάμπας.

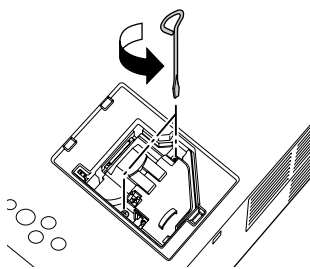

**4** Αφαιρέστε την παλιά λάμπα. Εάν αντικαταστήσετε τη λάμπα μόνοι σας, προφυλαχτείτε από τυχόν θραύσματα γυαλιού.



**5** Εγκαταστήστε την καινούρια λάμπα.

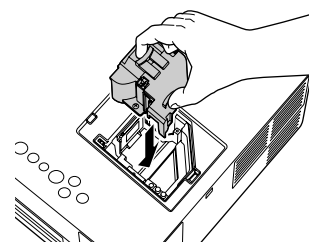

#### ΠΡΟΣΟΧΗ:

- Τοποθετήστε με ασφάλεια τη λάμπα και το κάλυμμά της. Για την ασφάλεια της μονάδας, η λάμπα δεν ανάβει εάν δεν τοποθετηθεί σωστά η λάμπα ή το κάλυμμά της.
- Η λάμπα περιέχει ψευδάργυρο. Απορρίψτε τις χρησιμοποιημένες λάμπες σύμφωνα με τους τοπικούς κανονισμούς.

**3** Πατήστε το > < και επιλέξτε «Yes» (Ναι). Η επαναφορά πραγματοποιείται όταν πατήσετε το .



# Προαιρετικά εξαρτήματα και αναλώσιμα

Τα ακόλουθα προαιρετικά εξαρτήματα και αναλώσιμα διατίθενται προς πώληση εάν απαιτούνται. Αυτός ο κατάλογος προαιρετικών εξαρτημάτων ήταν πλήρως ενημερωμένος τον Αύγουστο του 2005. Τα στοιχεία των εξαρτημάτων υπόκεινται σε αλλαγές χωρίς προειδοποίηση.

## Αναλώσιμα

Μονάδα λάμπας ELPLP33 (1 λάμπα) Ανταλλακτικό για χρησιμοποιημένες λάμπες.	Σετ φίλτρου αέρα ELPAF09 (1 φίλτρο αέρα) Ανταλλακτικό για χρησιμοποιημένα φίλτρα αέρα.
---	--

## Προαιρετικά εξαρτήματα

Φορητή οθόνη 50" ELPSC06 Φορητή οθόνη 60" ELPSC07 Φορητή οθόνη 80" ELPSC08 Μια συμπαγής οθόνη που μεταφέρεται εύκολα. (Αναλογίες εικόνας 4:3)	Ενισχυμένο subwoofer ELPSP01 Απολαύστε πλουσιότερα, πιο δυνατά μπάσα.
---	--

# Απόσταση προβολής και μέγεθος οθόνης

Ανατρέξτε στον ακόλουθο πίνακα και τοποθετήστε τη μονάδα σε θέση τέτοια που να επιτρέπει τη βέλτιστη δυνατή προβολή για το μέγεθος της οθόνης σας.

Μονάδες: εκατοστά

Μονάδες: εκατοστά

Μέγεθος οθόνης 16:9		Απόσταση προβολής	
		Ελάχιστη (Ρύθμιση ζουμ - πλατιά)	Μέγιστη (Ρύθμιση ζουμ - τηλεόραση)
30"	66 x 37 (26 x 15)	73 - 111 (2.4 - 3.7)	
40"	89 x 50 (35 x 20)	99 - 149 (3.2 - 4.9)	
60"	130 x 70 (51 x 28)	149 - 225 (4.9 - 7.4)	
80"	180 x 100 (71 x 39)	200 - 301 (6.6 - 9.9)	
100"	220 x 120 (87 x 47)	251 - 377 (8.2 - 12.4)	
120"	270 x 150 (106 x 59)	301 - 453 (9.9 - 14.9)	
150"	330 x 190 (130 x 75)	377 - 567 (12.4 - 18.6)	

Μονάδες: εκατοστά

Μονάδες: εκατοστά

Μέγεθος οθόνης 4:3		Απόσταση προβολής	
		Ελάχιστη (Ρύθμιση ζουμ - πλατιά)	Μέγιστη (Ρύθμιση ζουμ - τηλεόραση)
30"	61 x 46 (24 x 18)	90 - 136 (2.9 - 4.5)	
40"	81 x 61 (32 x 24)	121 - 183 (4.0 - 6.0)	
60"	120 x 90 (47 x 35)	183 - 276 (6.0 - 9.0)	
80"	160 x 120 (63 x 47)	245 - 369 (8.0 - 12.1)	
100"	200 x 150 (79 x 59)	307 - 462 (10.1 - 15.2)	
120"	240 x 180 (94 x 71)	369 - 555 (12.1 - 18.2)	
150"	300 x 230 (118 x 91)	462 - 694 (15.1 - 22.8)	

# Προδιαγραφές / Συμβατές αναλύσεις

Όνομα προϊόντος	EMP-TWD1			
Διαστάσεις	340(Π) x 180(Υ) x 310(Β) mm (δεν περιλαμβάνονται τα πόδια στήριξης)			
Μέγεθος οθόνης υγρών κρυστάλλων	Πλάτος 1,4 εκατοστά			
Μέθοδος απεικόνισης	Ενεργό πλέγμα πολυσιλικόνης TFT			
Ανάλυση	409.920 εικονοστοιχεία (854 (Π) x 480 (Υ) κουκκίδες) x 3			
Ρύθμιση εστίασης	Χειροκίνητη			
Ρύθμιση ζουμ	Χειροκίνητη (περίπου 1:1,5)			
Μετατόπιση φακού	Χειροκίνητη (μέγιστο κατακόρυφο περίπου 50%, μέγιστο οριζόντιο περίπου 25%)			
Λάμπα (φωτεινή πηγή)	Λάμπα UHE, 135 W, Αρ. μοντέλου: ELPLP33			
Παροχή ρεύματος	100-240VAC 50/60 Hz 2,6 – 1,2 A			
	Κατανάλωση ισχύος Σε λειτουργία: 230 W (σε τάση 100 - 120 V), 220 W (σε τάση 220 - 240 V) Σε αναμονή: 6 W (σε τάση 100 - 120 V), 9 W (σε τάση 220 - 240 V)			
Θερμοκρασία λειτουργίας	+5° - +35°C (Δεν υπάρχει συμπύκνωση)			
Θερμοκρασία αποθήκευσης	-10° - +60°C (Δεν υπάρχει συμπύκνωση)			
Βάρος	Περίπου 7,0kg			
Ακροδέκτες	Είσοδος	Θύρα Audio (Ήχος)	1	RCA pin jack
		Θύρα S-Video	1	Mini DIN 4-pin
		Θύρα βίντεο	1	RCA pin jack
	Έξοδος	Θύρα Subwoofer	1	RCA pin jack
		Οπτική θύρα εξόδου ήχου	1	Τετραγωνική οπτική υποδοχή
		Υποδοχή ακουστικών	1	3,5mm mini-jack
Ηχείο	Στάθμη πίεσης ηχητικού κύματος εξόδου 79 dB/Wm Μέγιστη είσοδος (JIS) 10W Ονομαστική εμπέδηση 4Ω			
Έξοδος ήχου	Αναλογική έξοδος ήχου	Σύστημα 1 ηχείου: Πρακτικό, μέγιστη απόδοση 10W + 10W (10% THD JEITA/4Ω)		
		Σύστημα 1 ακουστικού: 12 mW/32Ω Αποδεκτή εμπέδηση 16Ω - 1kΩ		
		Σύστημα 1 subwoofer (L+R): 0,25 Vrms/27 kΩ		
		Δυναμικό εύρος 70 dB (JEITA) ή μεγαλύτερο		
Έξοδος ψηφιακού ήχου	Φως: -21dBm έως -15 dBm			
Αναγνώσιμοι τύποι δίσκων	DVD video, Video CD, SVCD, Audio CD, CD-R/RW (μορφή Audio CD, Video CD, SVCD, MP3/WMA, JPEG), DVD-R/RW (μορφή DVD video)			



Στη συσκευή αυτή έχει εγκατασταθεί Pixelworks DNX™ IC.

## Composite Video/S-Video

Σήμα	Ανάλυση	Κατάσταση αναλογιών εικόνας	
		Κανονικό	Πλατύ
Τηλεοπτικό (NTSC)	640 x 480	640 x 480 (4:3)	854 x 480 (16:9)
Τηλεοπτικό (PAL, SECAM)	768 x 576	640 x 480 (4:3)	854 x 480 (16:9)

## Ασφάλεια

### Η.Π.Α.

UL60950 3η έκδοση

UL60065 7η έκδοση

### Καναδάς

CSA C22.2 No.60950

CSA C22.2 No.60065

### Ευρωπαϊκή Ένωση

Οδηγία περί ηλεκτρολογικού εξοπλισμού χαμηλής τάσης

(73/23/ΕΟΚ)

IEC60950 3η έκδοση

IEC60065 7η έκδοση

## Ηλεκτρομαγνητική συμβατότητα

### Η.Π.Α.

FCC Part 15B Class B (DoC)

### Καναδάς

ICES-003 Class B

### Ευρωπαϊκή Ένωση

Οδηγία περί ηλεκτρομαγνητικής συμβατότητας (89/336/ΕΟΚ)

EN55022 Class B

EN55024

IEC/EN61000-3-2

IEC/EN61000-3-3

EN55013: 2001+AI: 2003

EN55020: 2002+AI: 2003

EN61000-4-2

EN61000-4-3

EN61000-4-4

### Αυστραλία/Νέα Ζηλανδία

AS/NZS CISPR 22:2002 Class B

AS/NZS CISPR 13

# Γλωσσάρι

## Aspect ratio (Αναλογίες εικόνας)

Ο λόγος μεταξύ του πλάτους και του ύψους μιας εικόνας. Οι εικόνες HDTV (τηλεόρασης υψηλής ευκρίνειας) έχουν αναλογίες εικόνας 16:9 και εμφανίζονται μακρόστενες. Οι αναλογίες εικόνας για τις απλές εικόνες είναι 4:3.

## Cool-down (Διαδικασία ψύξης)

Διαδικασία που επιτρέπει στη θερμοκρασία της λάμπας να επανέλθει σε φυσιολογικά επίπεδα από τις υψηλές θερμοκρασίες που δημιουργήθηκαν κατά την προβολή. Πραγματοποιείται αυτόματα όταν απενεργοποιείται η μονάδα. Κατά τη διαδικασία της ψύξης μην αφαιρείτε το βύσμα του ρεύματος. Εάν η διαδικασία ψύξης δεν πραγματοποιηθεί σωστά, μπορεί να υπερθερμανθεί η λάμπα ή η εσωτερική δομή της κύριας μονάδας, και να μειωθεί η διάρκεια ζωής της λάμπας ή να προκληθεί φθορά στη μονάδα. Η διαδικασία ψύξης έχει ολοκληρωθεί όταν η κύρια μονάδα ηχήσει δύο φορές.

## Dynamic Range (Δυναμικό εύρος)

Δείχνει το λόγο ελάχιστων και μέγιστων τιμών έντασης ήχου που έχουν εγγραφεί σε έναν δίσκο σε ντεσιμπέλ (dB). Οι τιμές δυναμικού εύρους υποδεικνύουν ποια αναλυτικά σήματα μπορούν να αναπαραχθούν από διάφορες μονάδες εξοπλισμού.

## JPEG

Μορφή αρχείου που χρησιμοποιείται για την αποθήκευση αρχείων εικόνας. Οι περισσότερες φωτογραφίες που λαμβάνονται με ψηφιακές φωτογραφικές μηχανές αποθηκεύονται σε μορφή JPEG.

## MP3

Συντομογραφία του "MPEG1 Audio Layer-3", ένα πρότυπο για συμπίεση ήχου. Επιτρέπει τη μεγάλη μείωση του μεγέθους των δεδομένων, διατηρώντας παράλληλα υψηλή ποιότητα ήχου.

## NTSC

Συντομογραφία του "National Television Standards Committee" (Επιτροπή Εθνικών Τηλεοπτικών Προτύπων), και πρότυπο για τα συστήματα μετάδοσης αναλογικών έγχρωμων τηλεοπτικών κυμάτων. Το σύστημα αυτό χρησιμοποιείται στην Ιαπωνία, στις Η.Π.Α. και στη Λατινική Αμερική.

## Optical digital out (Οπτική ψηφιακή έξοδος)

Μετατρέπει το σήμα ήχου σε ψηφιακό σήμα και επιτρέπει τη μετάδοσή του κατά μήκος οπτικής ίνας. Το πλεονέκτημα είναι ότι δεν δημιουργούνται παρεμβολές, σε αντίθεση με τα συμβατικά μέσα, όπου υπάρχουν στο καλώδιο εξωτερικές παρεμβολές.

## PAL

Συντομογραφία του "Phase Alteration by Line" (Εναλλαγή φάσης γραμμής), και πρότυπο για τα συστήματα μετάδοσης αναλογικών έγχρωμων τηλεοπτικών κυμάτων. Το σύστημα αυτό χρησιμοποιείται στην Κίνα, στη Δυτική Ευρώπη, εκτός της Γαλλίας, και σε άλλες Αφρικανικές και Ασιατικές χώρες.

## PBC (Έλεγχος αναπαραγωγής)

Μέθοδος αναπαραγωγής Video CD. Μπορείτε να επιλέξετε την οθόνη ή τις πληροφορίες που θέλετε να δείτε από το μενού οθόνης που εμφανίζεται.

## Parental Lock (Γονικός έλεγχος)

Για περιορισμό ανάλογα με την ηλικία. Υπάρχουν επίσης ρυθμίσεις επιπέδου εμφάνισης για την περίπτωση που κάποιος DVD video περιέχει υλικό ακατάλληλο για θεατές νεαρής ηλικίας.

## SECAM

Συντομογραφία του "SEquential Couleur A Memoire" (Προοδευτική απόδοση χρωμάτων σε μνήμη), και πρότυπο για τα συστήματα μετάδοσης αναλογικών έγχρωμων τηλεοπτικών κυμάτων. Αυτό το πρότυπο χρησιμοποιείται στη Γαλλία, στην Ανατολική Ευρώπη, στις χώρες της πρώην Σοβιετικής Ένωσης, στη Μέση Ανατολή και σε ορισμένες χώρες της Αφρικής.

## WMA

Συντομογραφία του "Windows Media Audio" (Ήχος πολυμέσων Windows), τεχνολογία συμπίεσης του ήχου που αναπτύχθηκε από την Microsoft Corporation of America. Μπορείτε να κωδικοποιήσετε δεδομένα WMA χρησιμοποιώντας το Windows Media Player Εκδ. 7, 7.1, το Windows Media Player για Windows XP, ή το Windows Media Player Σειράς 9.

Η επωνυμία Windows Media και το λογότυπο Windows είναι εμπορικά σήματα ή εμπορικά σήματα κατατεθέντα της Microsoft Corporation of America στην Αμερική και σε άλλες χώρες.

Κατά την κωδικοποίηση αρχείων WMA, να χρησιμοποιείτε τις εφαρμογές που έχουν πιστοποιηθεί από την Microsoft Corporation of America. Εάν χρησιμοποιήσετε κάποια εφαρμογή που δεν έχει πιστοποιηθεί, ενδέχεται να μη λειτουργήσει σωστά.

## Όροι σχετικοί με τους δίσκους

### Τίτλος/Κεφάλαιο/Κομμάτι

Μια ταινία σε DVD χωρίζεται σε μονάδες που ονομάζονται τίτλοι, οι οποίοι μπορεί να περιέχουν οποιονδήποτε αριθμό κεφαλαίων. Τα Video και Audio CD χωρίζονται σε μονάδες που ονομάζονται κομμάτια.

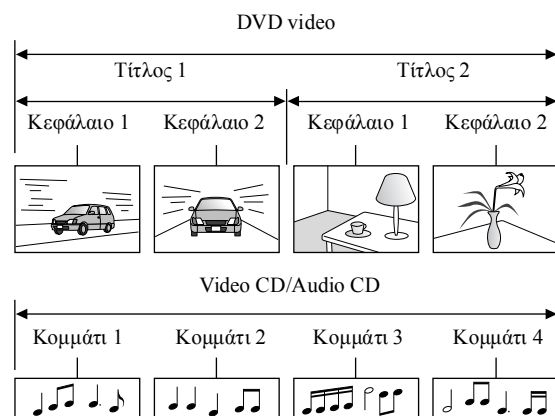

# Ευρετήριο

## A

A.STBY	39
Ακουστικά	44
Αναλογίες εικόνας	61, 69
Αναλώσιμα	66
Αναμονή	59
Αναπαραγωγή παρουσίασης	25
Αντικατάσταση μπαταριών	13
Αντικατάσταση της λάμπας	64
Αντικατάσταση του φίλτρου αέρα	64
Αρχείο	25

## B

Break (Διάλειμμα)	21
Brightness (Φωτεινότητα)	55

## C

Color Saturation (Χρωματική καθαρότητα)	55
Contrast (Αντίθεση)	55

## Γ

Γραμμή κατάστασης	29
Γραμμή μενού	38
Γωνία	37

## D

D. RANGE COMPRESSION (Ψηφιακή συμπίεση εύρους)	51
DIGITAL AUDIO OUTPUT (Έξοδος ψηφιακού ήχου)	51
DOWN MIX (Μίξη σήματος)	51
Dimmer (Ρυθμιστής φωτός)	22
Dolby Digital	51

## E

Είσοδος εξαερισμού	10
Ενδεικτική λυχνία	58
Επαναφορά του χρόνου λειτουργίας της λάμπας	64
Επίπεδο εισόδου ήχου	48
Επίπεδο DVD	47, 48

## Έ

Ένταση	17
Έξοδος εξαερισμού	10

## F

FILE TYPE (Τύπος αρχείου)	50
---------------------------	----

## H

High Altitude Mode (Κατάσταση μεγάλου υψομέτρου)	57
--	----

## Θ

Θύρα εισόδου βίντεο	42
Θύρα εισόδου ισχύος	10
Θύρα εισόδου S-Video	43

## I

Image On/Off (Ενεργοποίηση/απενεργοποίηση εικόνας)	26
Information (Πληροφορίες)	57
Input Signal (Σήμα εισόδου)	57

## J

JPEG	25
------	----

## K

Keystone	55
Καθαρισμός της κύριας μονάδας	62
Καθαρισμός του φακού	62
Καθαρισμός του φίλτρου αέρα	62
Κατάσταση προβολής χρωμάτων	21
Κεφάλαιο	69
Κλείδωμα μονάδας εισαγωγής δίσκων	41
Κομμάτι	69
Κύριος διακόπτης ρεύματος	15

## M

MP3	25
Μενού	23
Μενού ρυθμίσεων AUDIO (Ήχος)	51
Μενού ρυθμίσεων LANGUAGE (Γλώσσα)	50
Μενού ρυθμίσεων OTHERS (Άλλα)	51
Μενού ρυθμίσεων PICTURE (Εικόνα)	50
Μετατόπιση φακού	17

## L

Lamp Hours (Ώρες λειτουργίας λάμπας)	57
--------------------------------------	----

## O

ON SCREEN GUIDE (Οδηγός οθόνης)	51
ON SCREEN LANGUAGE (Γλώσσα οθόνης)	50
Ομάδα (φάκελος)	25

## Π

Παράθυρο ενδείξεων	16
Παύση ήχου	21
Περίοδος αντικατάστασης λάμπας	63
Προαιρετικά εξαρτήματα	66

## P

PARENTAL LOCK (Γονικός έλεγχος)	51
PBC (έλεγχος αναπαραγωγής)	24
PICTURE SOURCE (Προέλευση εικόνας)	50
Ρύθμιση εστίασης	17
Ρύθμιση ζουμ	17

## R

RESUME (Συνέχιση)	51
-------------------	----

## S

SCREEN SAVER (Προφύλαξη οθόνης)	50
SVCD	8
Sharpness (Ευκρίνεια)	55
Source (Προέλευση)	57

## T

Tint (Απόχρωση)	55
Τηλεχειριστήριο	12
Τίτλος	69
Υπερθέρμανση	58

## V

Video Signal (Σήμα βίντεο)	57
----------------------------	----



# Κατάλογος διευθύνσεων

Ο παρών κατάλογος διευθύνσεων ήταν ενημερωμένος στις 6 Δεκεμβρίου 2004.

Πιο πρόσφατα ενημερωμένες διευθύνσεις διατίθενται στις αντίστοιχες τοποθεσίες Web που αναφέρονται παρακάτω.

Εάν δεν βρείτε τις πληροφορίες που χρειάζεστε σε κάποια από αυτές τις σελίδες, επισκεφθείτε την κεντρική σελίδα της EPSON, στη διεύθυνση [www.epson.com](http://www.epson.com).

## < ΕΥΡΩΠΗ >

### ΑΥΣΤΡΙΑ:

#### Κέντρο Υποστήριξης EPSON Αυστρίας

Υπηρεσία τεχνικής υποστήριξης:  
00491805 235470

Διεύθυνση τοποθεσίας Web:  
<http://www.epson.at>

### ΒΕΛΓΙΟ:

#### Κέντρο Υποστήριξης EPSON BeNeLux

Υπηρεσία τεχνικής υποστήριξης:  
032 702 22082

Διεύθυνση τοποθεσίας Web:  
<http://www.epson.be>

### ΒΟΥΛΓΑΡΙΑ:

#### PROSOFT

6. AlJendov Str. BG-1113 Sofia  
Τηλ.: 00359.2.730.231

Φαξ: 00359.2.9711049

E-mail: [Prosoft@internet-BG.BG](mailto:Prosoft@internet-BG.BG)

### ΓΑΛΛΙΑ:

#### EPSON France,

68 bis rue Marjolin, F-92300  
Levallois,

Υπηρεσία τεχνικής υποστήριξης:  
0.821.017.017

Διεύθυνση τοποθεσίας Web:  
<http://www.epson.fr>

### ΓΕΡΜΑΝΙΑ:

#### EPSON Deutschland GmbH

Zulpicher StraBe 6 40549 Dusseldorf  
Υπηρεσία τεχνικής υποστήριξης:

01805 235470

Διεύθυνση τοποθεσίας Web:  
<http://www.epson.de>

### ΓΙΟΥΓΚΟΣΛΑΒΙΑ:

#### BS Procesor d.o.o.

Hadzi Nikole Zivkovic 2  
11000 Beograd

Τηλ.: 00381.11.639610

Φαξ: 00381.11.639610

### ΔΑΝΙΑ:

Υπηρεσία τεχνικής υποστήριξης: 70  
279 273

Διεύθυνση τοποθεσίας Web:  
<http://www.epson.dk>

### ΕΛΒΕΤΙΑ:

#### EXCOM Service AG

Moosacher Str. 6  
CH-8820 Wadenswil

Τηλ.: 01.7822111

Φαξ: 01.7822349

Διεύθυνση τοποθεσίας Web:  
<http://www.excom.ch>

### ΕΛΛΑΔΑ:

#### Πουλιάδης & Συνεργάτες ΑΕΒΕ

Αριστοτέλους 3  
19674 Αθήνα

Τηλ.: 0030.1.9242072

Φαξ: 0030.1.9441066

### ΗΝΩΜΕΝΟ ΒΑΣΙΛΕΙΟ:

#### EPSON (UK) Ltd.

Campus 100, Maylands Avenue  
Hemel Hempstead, Herts, HP2 7TJ

Υπηρεσία τεχνικής υποστήριξης:  
0990 133640

Διεύθυνση τοποθεσίας Web:  
<http://www.epson.co.uk>

### ΙΡΛΑΝΔΙΑ:

Υπηρεσία τεχνικής υποστήριξης: 01  
679 9015

Διεύθυνση τοποθεσίας Web:  
<http://www.epson.ie>

### ΙΣΠΑΝΙΑ:

#### EPSON IBERICA, S.A.

Avda. Roma 18-26,  
08290 Cerdanyola del Valles,

Barcelona, SPAIN

Υπηρεσία τεχνικής υποστήριξης:  
902.404142

E-mail: [soporte@epson.es](mailto:soporte@epson.es)

Διεύθυνση τοποθεσίας Web:  
<http://www.epson.es>

### ΙΤΑΛΙΑ:

#### EPSON Italia s.p.a.

Assistenza e Servizio Clienti Viale F.  
Lli Casiragi, 427 20099 Sesto San

Giovanni (MI)

Υπηρεσία τεχνικής υποστήριξης:  
02.29400341

Διεύθυνση τοποθεσίας Web:  
<http://www.epson.it>

### ΚΡΟΑΤΙΑ:

#### Recro d.d.

Trg. Sportova 11

HR-10000 Zagreb

Τηλ.: 00385.1.6350.777

Φαξ: 00385.1.6350.716

E-mail: [recro@recro.hr](mailto:recro@recro.hr)

Διεύθυνση τοποθεσίας Web:

<http://Www.recro.hr>

### ΚΥΠΡΟΣ:

#### CTC- INFOCOM

Ίωνος 6α., Έγκωμη

Τ.Θ. 1744

2406 Λευκωσία, Κύπρος

Τηλ.: 00357.2.458477

Φαξ: 00357.2.668490

### ΛΟΥΞΕΜΒΟΥΡΓΟ:

#### Κέντρο Υποστήριξης EPSON BeNeLux

Υπηρεσία τεχνικής υποστήριξης:  
0032 70 222082

Διεύθυνση τοποθεσίας Web:  
<http://www.epson.be>

### ΝΟΡΒΗΓΙΑ:

Υπηρεσία τεχνικής υποστήριξης: 815  
35 180

Διεύθυνση τοποθεσίας Web:  
<http://www.epson.no>

### ΟΛΛΑΝΔΙΑ:

#### Κέντρο Υποστήριξης EPSON BeNeLux

Υπηρεσία τεχνικής υποστήριξης: 043  
3515752

Διεύθυνση τοποθεσίας Web:  
<http://www.epson.nl>

### ΟΥΓΓΑΡΙΑ:

#### R.A. Trade Kft.

Petofi Sandor u. 64

H-2040 Budaor

Τηλ.: 0036.23.415.317

Φαξ: 0036.23.417.310

**ΠΓΔΜ:****Rema Kompjuteri d.o.o.**

St. Narodni Front 19a lok 16  
91000 Skopje/ FYROM  
Τηλ.: 00389.91.118159  
Φαξ: 00389.91.118159

**ΠΟΛΩΝΙΑ:****FOR EVER Sp. z.o.o.**

Ul. Frankiska Kawy 44 PL- 01-496  
Warszawa  
Τηλ.: 0048.22.638.9782  
Φαξ: 0048.22.638.9786  
E-mail: office@for-ever.com.pl

**ΠΟΡΤΟΓΑΛΙΑ:****EPSON Portugal, S.A.**

Rua do Progresso, 471-1  
Perafita- Apartado 5132  
Υπηρεσία τεχνικής υποστήριξης:  
0808 200015  
Διεύθυνση τοποθεσίας Web:  
<http://www.epson.pt>

**ΡΟΥΜΑΝΙΑ:****MB Distribution S.R. L.**

162, Barbu Vacarescu Blvd. Sector 2  
RO- 71422 Bucharest  
Τηλ.: 0040.1.2300314  
Φαξ: 0040.1.2300313  
E-mail: office@mbd-epson.ro

**ΣΛΟΒΑΚΙΑ:****Print Trade spol. s.r.o.**

Cajkovskeho 8  
SK-98401 Lucenec  
Τηλ.: 00421.863.4331517  
Φαξ: 00421.863.4325656  
E-mail: Pmtrd@lc.psg.SK  
Διεύθυνση τοποθεσίας Web:  
<http://www.printtrade.sk>

**ΣΛΟΒΕΝΙΑ:****Repro Ljubljana d.o.o.**

Smartinska 106  
SLO-1001 Ljubljana  
Τηλ.: 00386.61.1853411  
Φαξ: 00386.61.1400126

**ΣΟΥΗΔΙΑ:**

Υπηρεσία τεχνικής υποστήριξης: 077  
140 01 34  
Διεύθυνση τοποθεσίας Web:  
<http://www.epson.se>

**ΤΟΥΡΚΙΑ:****Romar Pazarlama Sanayi ve TIC. A.S.**

Rihtim Cad. No. 201  
Tahir Han  
TR-Karakoy-Istanbul  
Τηλ.: 0090.212.2520809  
Φαξ: 0090.212.2580804

**ΤΣΕΧΙΑ:****EPRINT s.r.o.**

Stresovicka 49  
CZ-16200 Praha 6  
Τηλ.: 00420.2.20180610  
Φαξ: 00420.2.20180611  
E-mail: eprint@mbox.vol.cz

**ΦΙΝΛΑΝΔΙΑ:**

Υπηρεσία τεχνικής υποστήριξης:  
0201 552090  
(σημείωση: Ορισμένες γεωγραφικές  
περιοχές εξαιρούνται)  
Διεύθυνση τοποθεσίας Web:  
<http://www.epson.fi>

**< ΩΚΕΑΝΙΑ >****ΑΥΣΤΡΑΛΙΑ:****EPSON AUSTRALIA  
PTYLIMITED**

3, Talavera Road,  
N.Ryde NSW 2113,  
AUSTRALIA  
Τηλ.: 1300 361 054  
Διεύθυνση τοποθεσίας Web:  
<http://www.epson.com.au>

Με επιφύλαξη παντός δικαιώματος. Δεν επιτρέπεται η αναπαραγωγή, η αποθήκευση σε σύστημα ανάκτησης ή η μετάδοση, με οποιαδήποτε μορφή ή με οποιοδήποτε μέσο, ηλεκτρονικό, μηχανικό, δημιουργίας φωτοαντιγράφων, εγγραφής ή άλλο, οποιουδήποτε μέρους της παρούσας δημοσίευσης χωρίς την προηγούμενη έγγραφη συγκατάθεση της SEIKO EPSON CORPORATION. Δεν αναλαμβάνεται καμία ευθύνη σε σχέση με δικαιώματα διπλωμάτων ευρεσιτεχνίας ως προς τη χρήση των πληροφοριών που περιλαμβάνονται στο παρόν. Επίσης, δεν αναλαμβάνεται καμία ευθύνη για ζημίες που θα προκύψουν από τη χρήση των πληροφοριών που περιέχονται στο παρόν.

Ούτε η SEIKO EPSON CORPORATION ούτε οι θυγατρικές της φέρουν ευθύνη έναντι του αγοραστή αυτού του προϊόντος ή έναντι τρίτων για ζημίες, απώλειες, κόστος ή έξοδα που θα προκύψουν για τον αγοραστή ή για τρίτους ως συνέπεια: ατυχήματος, κακής χρήσης ή κακής μεταχείρισης αυτού του προϊόντος ή μη εγκεκριμένων τροποποιήσεων, επισκευών ή μετατροπών του προϊόντος ή (εκτός των ΗΠΑ) μη πιστής τήρησης των οδηγιών λειτουργίας και συντήρησης της SEIKO EPSON CORPORATION.

Η SEIKO EPSON CORPORATION δεν φέρει ευθύνη για ζημίες ή προβλήματα που θα προκύψουν από τη χρήση οποιουδήποτε προαιρετικού εξοπλισμού ή αναλώσιμων προϊόντων εκτός αυτών που καθορίζονται από τη SEIKO EPSON CORPORATION ως Γνήσια Προϊόντα EPSON ή Προϊόντα Εγκεκριμένα από την EPSON.

#### **Γενική δήλωση:**

Η επωνυμία EPSON είναι εμπορικό σήμα κατατεθέν της SEIKO EPSON CORPORATION.

Κατασκευάστηκε με εκχώρηση άδειας από την Dolby Laboratories. Η επωνυμία "Dolby" και το σύμβολο του διπλού D είναι εμπορικά σήματα της Dolby Laboratories.

Κατασκευάστηκε με εκχώρηση άδειας από την Digital Theater Systems, Inc. , Οι επωνυμίες "DTS" και "DTS 2.0 + Digital Out" είναι εμπορικά σήματα της Digital Theater Systems, Inc.

Το λογότυπο 3LCD είναι εμπορικό σήμα της SEIKO EPSON CORPORATION.

Η επωνυμία Windows Media και το λογότυπο Windows είναι εμπορικά σήματα ή εμπορικά σήματα κατατεθέντα της Microsoft Corporation of America στην Αμερική και σε άλλες χώρες.

Οι επωνυμίες Pixelworks και DNX είναι εμπορικά σήματα της Pixelworks, Inc.

Το λογότυπο DVD video είναι εμπορικό σήμα.

Άλλες επωνυμίες προϊόντων που χρησιμοποιούνται στο παρόν αναφέρονται αποκλειστικά για σκοπούς προσδιορισμού και ενδέχεται να είναι εμπορικά σήματα των αντίστοιχων κατόχων τους. Η EPSON αποποιείται κάθε δικαιώματος επί αυτών των σημάτων.

**EPSON®**