

Voorstelling van de PictureMate

Bedieningspaneel

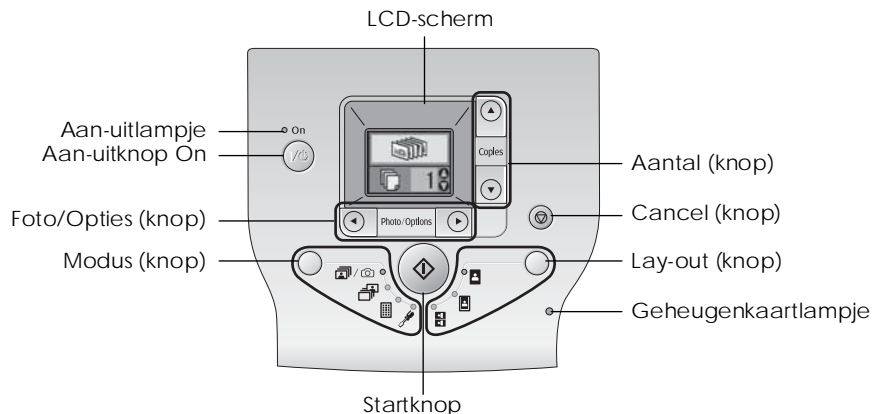

Met de knop Modus kunt u de volgende opties selecteren.

	Alle foto's afdrukken, vooraf geselecteerde foto's in de digitale camera afdrukken wanneer DPOF-gegevens op de geheugenkaart zijn opgeslagen of rechtstreeks vanuit een digitale camera afdrukken.
	Geselecteerde foto's afdrukken
	Een index van alle foto's afdrukken
	Scherminstellingen en onderhoudsopties.

Met de knop Lay-out kunt u de volgende opties selecteren.

	Afdrukken zonder marges.
	Afdrukken met marges.
	Per vel 2 foto's zonder marges afdrukken.

Printeronderdelen

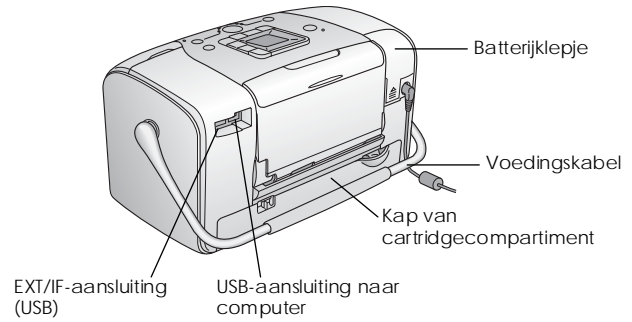
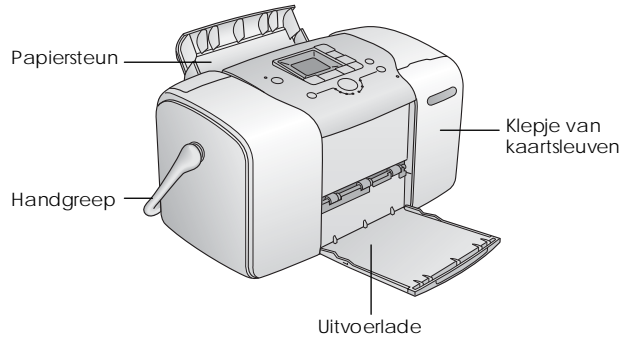

Inhoud

Veiligheidsvoorschriften

Belangrijke veiligheidsvoorschriften	1
Waarschuwingen, Voorzorgsmaatregelen en Opmerkingen	
8	

Welkom!

Korte uitleg over digitale fotografie	9
Ondersteunde fototypen	11
Meer informatie	11

Afdrukken voorbereiden

Papier plaatsen	13
Instructies voor het omgaan met papier	14
Geheugenkaart in de printer plaatsen.	15

Basisprocedure voor het afdrukken van foto's

Alle foto's afdrukken	17
Geselecteerde foto's afdrukken	17
Een index afdrukken	18
Op de camera geselecteerde DPOF-foto's afdrukken. . .	18

Afdrukopties

Foto's afdrukken in zwart-wit of sepia	19
Foto's corrigeren	19
Datum of tijd toevoegen.	20
Afdrukopties herstellen	22

Foto's opslaan op een extern apparaat (back-up)

Afdrukken vanaf een extern apparaat

Afdrukken vanaf een extern apparaat	25
Afdrukken vanaf een PictBridge-camera	26
Afdrukken vanaf een Bluetooth-apparaat.	27

De fotocartridge vervangen

De status (het inktniveau) van de fotocartridge controleren	
33	
De fotocartridge vervangen.	34

De PictureMate vervoeren

De PictureMate onderhouden

De spuitkanaaltjes van de printkop controleren	40
De printkop reinigen	41
De printkop uitlijnen	42
De PictureMate reinigen	43

Problemen oplossen

Weergave van foutberichten en waarschuwingen	44
Problemen met de stroomvoorziening van de printer	44
Afdruk- en lawaaiproblemen	45
Problemen met de fotokwaliteit	46
Problemen met de papiertoevoer	47
Diverse afdrukproblemen	48

Hulp invoeren

Regionale klantenservices	49
Technische ondersteuning (website)	49

Opties en verbruiksmaterialen

Opties	50
Verbruiksmaterialen	50
De apart verkrijgbare batterij gebruiken	51

Printerspecificaties

Index

Pictogrammen op het scherm

EPSON®

Fotoprinter PictureMate™ 100

Niets uit deze uitgave mag worden verveelvoudigd, opgeslagen in een geautomatiseerd gegevensbestand of openbaar worden gemaakt, in enige vorm of op enige wijze, hetzij elektronisch, mechanisch, door fotokopieën, opnamen of op enige andere wijze, zonder voorafgaande schriftelijke toestemming van Seiko Epson Corporation. De hierin beschreven informatie is alleen bedoeld voor gebruik bij deze Epson-printer. Epson is niet verantwoordelijk voor het gebruik van deze informatie bij andere printers.

Seiko Epson Corporation noch zijn filialen kunnen verantwoordelijk worden gesteld door de koper van dit product of door derden voor schade, verlies, kosten of uitgaven die de koper of derden oplopen ten gevolge van al dan niet foutief gebruik of misbruik van dit product of onbevoegde wijzigingen en herstellingen of (met uitzondering van de V.S.) het zich niet strikt houden aan de gebruiks- en onderhoudsvorschriften van Seiko Epson Corporation.

Seiko Epson Corporation kan niet verantwoordelijk worden gesteld voor schade of problemen voortvloeiend uit het gebruik van andere dan originele onderdelen of verbruiksgoederen kenbaar als Original Epson Products of Epson Approved Products by Seiko Epson.

Seiko Epson Corporation kan niet verantwoordelijk worden gesteld voor schade voortvloeiende uit elektromagnetische storingen die plaatsvinden door het gebruik van andere interfacekabels dan kenbaar als Epson Approved Products by Seiko Epson Corporation.

EPSON® is een gedeponeerd handelsmerk en Picture Mate™ is een handelsmerk van Seiko Epson Corporation.

PRINT Image Matching™ en het PRINT Image Matching-logo zijn handelsmerken van Seiko Epson Corporation.

Copyright © 2001 Seiko Epson Corporation. Alle rechten voorbehouden. USB DIRECT-PRINT™ en het USB DIRECT-PRINT-logo zijn handelsmerken van Seiko Epson Corporation.

Copyright © 2002 Seiko Epson Corporation. Alle rechten voorbehouden. Microsoft® en Windows® zijn gedeponeerde handelsmerken van Microsoft Corporation.

Apple® en Macintosh® zijn gedeponeerde handelsmerken van Apple Computer, Inc.

DPOF™ is een handelsmerk van CANON INC., Eastman Kodak Company, Fuji Photo Film Co., Ltd. en Matsushita Electric Industrial Co., Ltd.

De BLUETOOTH™-handelsmerken zijn eigendom van Bluetooth SIG, Inc. in de V.S. en in licentie gegeven aan Seiko Epson Corporation.

Zip® is een gedeponeerd handelsmerk van Iomega Corporation.

SD™ is een handelsmerk.

Memory stick, Memory Stick Duo, Memory Stick PRO en Memory Stick PRO Duo zijn handelsmerken van Sony Corporation.

xD-Picture Card™ is een handelsmerk van Fuji Photo Film Co., Ltd.

Algemene kennisgeving: andere productnamen vermeld in deze uitgave dienen uitsluitend als identificatie en kunnen handelsmerken zijn van hun respectievelijke eigenaars. Epson maakt geen enkele aanspraak op enige rechten op deze handelsmerken.

Copyright © 2005 Seiko Epson Corporation. Alle rechten voorbehouden.

Veiligheidsvoorschriften

Belangrijke veiligheidsvoorschriften

Lees alle instructies in dit gedeelte goed door voordat u de printer in gebruik neemt. Neem ook alle waarschuwingen en voorschriften die op de printer zelf staan in acht.

Een plaats kiezen voor de printer

Houd bij het kiezen van een plaats voor de printer rekening met het volgende:

- Plaats de printer op een vlakke, stabiele ondergrond die groter is dan de printer zelf. Laat als u de printer bij een muur plaatst meer dan 10 cm vrij tussen de achterkant van de printer en de muur. De printer werkt niet goed als hij scheef staat.
- Zorg er bij opslag of transport van de printer voor dat deze niet gekanteld, verticaal of ondersteboven wordt gehouden. Er kan anders inkt uit de cartridges lekken.
- Zorg ervoor dat aan de voorkant van de printer voldoende ruimte is voor het papier dat uit de printer komt.
- Vermijd plaatsen met sterke temperatuurschommelingen of vochtige plaatsen. Houd de printer en adapter ook uit de buurt van direct zonlicht, sterk licht, water en warmtebronnen.
- Laat de printer niet achter op locaties waar zich hoge temperaturen kunnen voordoen, zoals in de auto. Houd de printer ook uit de buurt van direct zonlicht, sterk licht en warmtebronnen. Anders kan de printer beschadigd raken of kan er inkt gaan lekken.
- Vermijd plaatsen die onderhevig zijn aan schokken en trillingen, of waar het stoffig is.
- Laat rondom de printer voldoende ruimte vrij voor een goede ventilatie.
- Zet de lichtnetadapter in de buurt van een wandstopcontact waar u de stekker gemakkelijk uit het stopcontact kunt halen.
- Plaats of bewaar de printer, lichtnetadapter of apart verkrijgbare batterij niet buiten.

De printer installeren

Houd bij de installatie van de printer rekening met het volgende:

- ❑ De openingen in de printerbehuizing mogen niet worden geblokkeerd of afgedekt.
- ❑ Plaats voedingskabels zodanig dat geen slijtage, inkepingen, rafels, plooiën en knikken kunnen optreden. Plaats geen voorwerpen op voedingskabels en plaats de lichtnetadapter en voedingskabels zodanig dat niemand erop kan stappen. Let er vooral op dat de uiteinden van de voedingskabels recht op de apparatuur zijn aangesloten.
- ❑ Gebruik alleen de voedingskabels die bij dit apparaat zijn geleverd. Gebruik van een ander snoer kan leiden tot brand, elektrische schokken of letsel.
- ❑ De lichtnetadapter van het model A361H is speciaal ontworpen voor gebruik bij de printer waarbij de adapter is geleverd. Gebruik de lichtnetadapter niet voor andere elektronische apparaten, tenzij anders aangegeven.
- ❑ Gebruik alleen het type stroombron dat op de lichtnetadapter is aangegeven. Gebruik altijd een gewoon stopcontact en een netsnoer dat voldoet aan de geldende lokale veiligheidsvoorschriften.
- ❑ Gebruik geen stopcontacten in dezelfde groep als fotokopieerapparaten, airconditioners of andere apparaten die regelmatig worden in- en uitgeschakeld.
- ❑ Gebruik geen stopcontacten die met een wandschakelaar of een automatische timer kunnen worden in- en uitgeschakeld.
- ❑ Plaats het hele computersysteem uit de buurt van apparaten die elektromagnetische storingen kunnen veroorzaken, zoals luidsprekers of basisstations van draagbare telefoons.
- ❑ Gebruik geen beschadigd of gerafeld netsnoer of een beschadigde adapter of batterij (apart verkrijgbaar).
- ❑ Als u een verlengsnoer gebruikt voor de printer, mag de totale stroombelasting in ampère van alle aangesloten apparaten niet hoger zijn dan de maximale belasting voor het verlengsnoer. Zorg er bovendien voor dat het totaal van de ampèrewaarden van alle apparaten die zijn aangesloten op het wandstopcontact niet hoger is dan de maximumwaarde die is toegestaan voor het stopcontact.

- ❑ Haal de lichtnetadapter, het netsnoer, de scanner of de opties nooit uit elkaar en probeer deze onderdelen nooit zelf te wijzigen of te repareren, tenzij dit uitdrukkelijk staat beschreven in de handleiding bij de printer.
- ❑ Koppel de printer en de lichtnetadapter los, haal de apart verkrijgbare batterij uit de printer en laat reparatie of onderhoud over aan erkend onderhoudspersoneel als:

Het netsnoer of de stekker is beschadigd, vloeistof in de printer, lichtnetadapter of apart verkrijgbare batterij is gekomen, de printer, lichtnetadapter of apart verkrijgbare batterij is gevallen of de behuizing is beschadigd, de printer, lichtnetadapter of apart verkrijgbare batterij niet normaal functioneert of duidelijk anders presteert dan normaal. (Wijzig geen instellingen waarvoor in de gebruiksaanwijzing geen instructies worden gegeven.)
- ❑ Werk niet met natte handen.
- ❑ Als u de netadapter in Duitsland gebruikt, moet u rekening houden met het volgende: de installatie van het gebouw moet beschikken over een stroomonderbreker van 10/16 A om de printer te beschermen tegen kortsluiting en stroompieken.

Voor gebruikers in het Verenigd Koninkrijk, Singapore en Hongkong

- ❑ Vervang zekeringen alleen door zekeringen van het juiste type.

Veiligheidsvoorschriften

Netstekker:

Gebruik een officieel erkende netstekker met drie pennen.

Flexibel netsnoer:

Gebruik een dubbel geïsoleerd flexibel snoer dat officieel voldoet* aan de desbetreffende IEC- of BS-normen.

Apparaatconnector:

Gebruik een apparaatconnector die officieel voldoet* aan de desbetreffende IEC- of BS-normen.

* Gecertificeerd door een lid van het IECCEB CB Scheme.

Voor gebruikers in het Verenigd Koninkrijk

De volgende veiligheidsvoorschriften zijn van toepassing op de netadapter.

- ❑ **Waarschuwing:** Raadpleeg het etiket op het apparaat en controleer of de spanning van het apparaat overeenstemt met de toevoerspanning.

- ❑ **Belangrijk:** De draden in het netsnoer van dit apparaat zijn als volgt gekleurd: blauw – neutraal, bruin – onder spanning.

Als u een stekker wilt aanbrengen:

- ❑ Omdat de kleuren van het netsnoer van dit apparaat misschien niet overeenstemmen met de kleuren waarmee de aansluitklemmen in de stekker zijn aangeduid, dient u rekening te houden met het volgende:

De blauwe draad moet worden aangesloten op de klem met de letter N.

De bruine draad moet worden aangesloten op de klem met de letter L.

- ❑ Als de stekker beschadigd raakt, moet u het hele snoer vervangen of een erkend elektricien raadplegen.

Bij gebruik van de printer

Houd bij het gebruik van de printer rekening met het volgende:

- ❑ Als u de printer gebruikt op plaatsen waar het gebruik van elektronische apparatuur niet overal is toegestaan, zoals in een vliegtuig of ziekenhuis, moet u de aanwijzingen ter plaatse volgen.

- ❑ Steek geen voorwerpen door de openingen in de printer.
- ❑ Zorg ervoor dat u geen vloeistoffen op de printer en lichtnetadapter morst.
- ❑ Steek uw hand niet in de printer en raak de fotocartridge niet aan tijdens het afdrukken.
- ❑ Zet de printer altijd uit met de Aan-uitknop I/O. Verwijder de stekker pas uit het stopcontact en sluit de stroom naar het stopcontact pas af wanneer het aan-uitlampje uit is.
- ❑ Controleer voordat u de printer vervoert of de fotocartridge aanwezig is.
- ❑ Laat de fotocartridge zitten. Als u de cartridge verwijdert, kan de printkop indrogen, waardoor afdrukken niet meer mogelijk is.

Bij gebruik van een geheugenkaart

- ❑ Gebruik alleen geheugenkaarten die compatibel zijn met de printer. Zie Geheugenkaart in de printer plaatsen.

Bij gebruik van het LCD-scherm

- ❑ Het is mogelijk dat op het LCD-scherm enkele heldere of donkere puntjes zichtbaar zijn. Dit is normaal en betekent niet dat het LCD-scherm op enigerlei wijze beschadigd is.
- ❑ Maak het LCD-scherm alleen schoon met een droge, zachte doek. Gebruik geen vloeibare of chemische reinigingsmiddelen.
- ❑ Neem contact op met uw leverancier als het LCD-scherm van de printer beschadigd is. Als u vloeistof uit het LCD-scherm op uw handen krijgt, moet u uw handen goed wassen met water en zeep. Als u de vloeistof in uw ogen krijgt, moet u ze onmiddellijk goed uitspoelen met water. Raadpleeg onmiddellijk een arts als u ondanks grondig spoelen problemen krijgt met uw ogen of nog steeds ongemak ondervindt.

Bij gebruik van de apart verkrijgbare Bluetooth Photo Print Adapter

Raadpleeg de documentatie van de Bluetooth Photo Print Adapter voor de veiligheidsvoorschriften.

Bij gebruik van de apart verkrijgbare batterij

- ❑ Als er zuur uit de batterij in uw ogen of op uw huid komt, moet u de getroffen delen onmiddellijk goed afspoelen met water. Raadpleeg een arts. Raadpleeg onmiddellijk een arts als een batterij wordt ingeslikt.
- ❑ Gebruik voor deze printer alleen een lithium-ionbatterij van Epson (model EU-112) en houd u aan de aanwijzingen in de documentatie. Gebruik van het verkeerde model batterij kan een explosie veroorzaken.
- ❑ Gebruik alleen de lichtnetadapter van het model A361H om de batterij te laden en de printer te gebruiken.
- ❑ Laad of gebruik de batterij uitsluitend met het voorgeschreven apparaat. Gebruik van de batterij met andere apparaten kan de batterij of de desbetreffende andere apparatuur beschadigen of kan een explosie veroorzaken.
- ❑ Voorkom kortsluiting en verwijder nooit de mantel van de batterij.
- ❑ Raak de batterij niet aan met natte handen en gebruik de batterij nooit in de buurt van water.

- Stel de batterij niet bloot aan water of een hoge vochtigheidsgraad.
- U mag de batterij niet laten vallen, doorprikken, demonteren of kortsluiten.
- Gooi de batterij nooit in open vuur of in het water.
- Gebruik geen lekkende of beschadigde batterijen.
- Laad de batterij alleen op met deze printer.
- Laad de batterij nooit op in de buurt van open vuur of op een zeer warme locatie.
- Houd de batterij uit de buurt van warmtebronnen.
- Voorkom dat de batterij oververhit raakt en laat de batterij daarom nooit achter in een voertuig.
- Steek geen voorwerpen in de openingen van dit product. Er zouden onderdelen geraakt kunnen worden die onder een gevaarlijke spanning staan of kortsluiting veroorzaken.
- Voorkom dat de batterij in contact komt met metalen voorwerpen die kortsluiting kunnen veroorzaken, zoals muntstukken of sleutels.
- Soldeer geen kabels vast aan de batterij.
- Raak de polen van de batterij niet aan.
- Houd de batterij uit de buurt van open vuur als ze lekken of een vreemde geur afgeven.
- Haal in geval van oververhitting, verkleuring of vervorming de batterij uit de printer en gebruik de batterij niet meer.
- Laad de batterij vóór gebruik op als u hem lange tijd niet hebt gebruikt.

Bij het bewaren van de apart verkrijgbare batterij

- Wanneer u de printer gedurende langere tijd niet gebruikt, moet u de batterij uit de printer halen en apart bewaren. Zo voorkomt u dat de batterij te ver leeg raakt.
- Bewaar de batterij niet in een omgeving met hoge temperaturen of een hoge vochtigheidsgraad.
- Houd de batterij buiten bereik van kinderen.

Bij het wegwerpen van de apart verkrijgbare batterij

Voordat u de batterij wegwerpt moet u hem volledig ontladen.



Waarschuwing:

- Batterijen nooit bij het gewone afval doen. Voer ze af in een recyclebox in overeenstemming met de lokale voorschriften.*
- U mag de batterij nooit verbranden of in open vuur gooien.*

Voor gebruikers in Europa:

Batterijen nooit bij het gewone afval doen. Voer ze af in een recyclebox in overeenstemming met de lokale voorschriften.

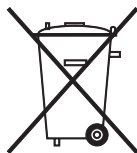

Bij het hanteren van fotocartridges

Houd bij het hanteren van fotocartridges rekening met het volgende:

- Schud de fotocartridge niet na het verwijderen uit de verpakking. Dit kan lekken veroorzaken.
- De beschermstrook op de cartridge mag niet worden verwijderd of gescheurd, omdat de cartridge anders gaat lekken.
- Gebruik geen fotocartridge waarvan de uiterste houdbaarheidsdatum op de verpakking is verstreken. Anders kan het resultaat sterk tegenvallen. U krijgt de beste resultaten als u de fotocartridge verbruikt binnen zes maanden na installatie.
- Haal fotocartridges niet uit elkaar en probeer ze niet opnieuw te vullen. Hierdoor kan de printkop beschadigd raken.
- Laat een fotocartridge voor gebruik ten minste drie uur op kamertemperatuur komen.
- Bewaar fotocartridges op een koele, donkere plaats.
- De chip op de fotocartridge bevat gegevens over de cartridge, zoals de hoeveelheid inkt die de cartridge nog bevat. Hierdoor kunt u de cartridge probleemloos verwijderen en opnieuw installeren. Telkens wanneer u een cartridge installeert wordt er echter wel een kleine hoeveelheid inkt verbruikt omdat de printer automatisch een controle van de spuitkanaaltjes uitvoert.

- ❑ Bewaar elke fotocartridge met de onderzijde van de verpakking naar beneden.

ENERGY STAR®



Als ENERGY STAR®-partner heeft Epson bepaald dat dit product voldoet aan de richtlijnen voor efficiënt energiegebruik conform de ENERGY STAR®-normen.

Het International ENERGY STAR® Office Equipment Program is een vrijwillige samenwerking tussen fabrikanten van computer- en kantoorapparatuur ter bevordering van de ontwikkeling van energiebesparende computers, beeldschermen, printers, faxapparaten, kopieerapparaten, scanners en multifunctionele apparaten om zo de luchtvervuiling door stroomopwekking terug te dringen. De gebruikte normen en logo's zijn voor alle deelnemende landen gelijk.

Waarschuwingen, Voorzorgsmaatregelen en Opmerkingen



Waarschuwingen

moet u zorgvuldig in acht nemen om lichamelijk letsel te voorkomen.



Voorzorgsmaatregelen

worden aangegeven met "Let op"; u moet ze naleven om schade aan het apparaat te voorkomen.

Opmerkingen

bevatten belangrijke informatie en nuttige tips voor het gebruik van uw printer.

Welkom!

Met de PictureMate™ beschikt u over uw eigen gebruiksvriendelijke doka. U hoeft alleen maar de geheugenkaart uit uw digitale camera in het apparaat te steken en binnen de kortste keren rollen de fraaiste afdrucken uit de printer. De PictureMate is licht en draagbaar. Foto's maken en vervolgens lekker snel afdrucken gaat dus heel gemakkelijk.

Korte uitleg over digitale fotografie

Bij een filmcamera was alles heel eenvoudig: rolletje kopen, foto's maken, rolletje wegbrengen en even later kon je je foto's en negatieven weer ophalen. Met die negatieven was het altijd mogelijk om foto's te laten bijmaken.



Digitaal is even eenvoudig, maar met het bijkomende voordeel dat u zelf alle touwtjes in handen hebt. U volgt gewoon deze basisstappen:

1. Selectief wissen

U maakt een foto en bekijkt het resultaat onmiddellijk op het schermje van uw digitale camera. Foto's die u niet wilt afdrucken of bewaren, verwijdert u meteen.



2. Afdrucken

Plaats de geheugenkaart uit de camera in de PictureMate, kies de gewenste foto's en druk ze af.



3. Opslaan

Bewaar uw digitale foto's op een cd of op uw computer, voor later (net als uw negatieven). U kunt uw foto's dan op elk gewenst moment opnieuw afdrucken.

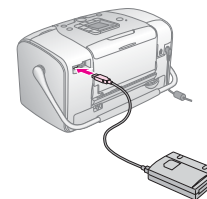

4. Geheugenkaart wissen

Verwijder uw foto's van de geheugenkaart, nadat u ze hebt opgeslagen. U hebt dan weer plaats voor nieuwe foto's.

Speciale kenmerken

Dankzij de volgende speciale kenmerken wordt het afdrukken met uw PictureMate nog gemakkelijker:

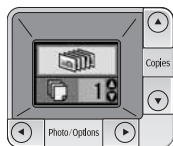

LCD-scherm

Via het LCD-scherm van de PictureMate kunt u al uw foto's of alleen geselecteerde foto's afdrukken. Zie "Basisprocedure voor het afdrukken van foto's" op pagina 16.



DPOF

Als DPOF (Digital Print Order Format) door uw camera wordt ondersteund, kunt u op uw camera aangeven welke foto's van de geheugenkaart moeten worden afgedrukt. Wanneer u de kaart vervolgens in uw PictureMate steekt, weet de printer onmiddellijk welke foto's u wilt afdrukken. Zie "Op de camera geselecteerde DPOF-foto's afdrukken" op pagina 18.



Als PictBridge[®] of USB DP (USB Direct Print) door uw camera wordt ondersteund, kunt u de camera rechtstreeks op de PictureMate aansluiten en de printer vervolgens bedienen vanaf de camera. Zie "Afdrukken vanaf een PictBridge-camera" op pagina 26.



Als u een PDA, mobiele telefoon of computer met Bluetooth[®] hebt, kunt u uw foto's draadloos naar de PictureMate sturen om af te drukken. Daarvoor hebt u wel de Epson[®] Bluetooth Photo Print Adapter nodig (apart verkrijgbaar). Zie "Afdrukken vanaf een Bluetooth-apparaat" op pagina 27.



Als u wilt afdrukken op plaatsen waar geen stopcontact aanwezig is, kunt u een batterij voor de PictureMate aanschaffen. Zie "Opties en verbruiksmaterialen" op pagina 50.

Opmerking:

De PictureMate ondersteunt ook PIM (PRINT Image Matching™), een technologie ter verbetering van uw foto's, die standaard in veel camera's is ingebouwd. Raadpleeg de documentatie van uw camera als u wilt weten of uw camera overweg kan met PIM.

Ondersteunde fototypen



JPEG

TIFF

Alleen foto's die aan de volgende vereisten voldoen kunnen op de PictureMate worden afgedrukt:

- Uitsluitend JPEG-bestanden of ongecomprimeerde TIFF-bestanden
- Resoluties van 80 × 80 tot 4600 × 4600 pixels

De PictureMate kan de eerste 999 foto's op uw geheugenkaart herkennen en afdrucken.

Meer informatie

Uitpakken en installeren



Hier beginnen

Raadpleeg de poster *Hier beginnen* voor informatie over het uitpakken, installeren en gebruiken van de PictureMate.

Afdrukken en instellingen wijzigen



Basishandleiding

In de *Basishandleiding* (deze handleiding) wordt uitgelegd hoe u foto's rechtstreeks vanaf de geheugenkaart van uw camera kunt afdrucken. Ook wordt behandeld hoe u kunt afdrucken vanaf andere apparaten, hoe u de fotocartridge van de PictureMate vervangt, hoe u de PictureMate moet onderhouden en hoe u problemen kunt oplossen.

Gebruik van de PictureMate in combinatie met een computer



De online-*gebruikershandleiding* op cd bevat uitgebreide informatie en instructies voor het gebruik van de PictureMate in combinatie met een computer.

Afdrukken voorbereiden

Voordat u kunt afdrukken, moet u eerst papier en een geheugenkaart in de PictureMate plaatsen.

Papier plaatsen

Volg de onderstaande instructies om PictureMate Photo Paper te plaatsen:



Let op:

*Plaats geen gewoon papier in de PictureMate.
Hierdoor kan het apparaat schade oplopen.*

1. Beweeg de handgreep naar achteren en omlaag. Open vervolgens de papiersteun en uitvoerlade.

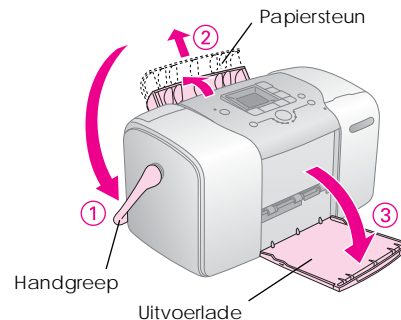

Opmerking:

Tijdens het afdrukken moet de handgreep helemaal naar beneden blijven, zodat het papier vrij door het apparaat kan bewegen.

- Schuif het bovenste deel van de papiersteun voorzichtig omhoog (moet vastklikken).

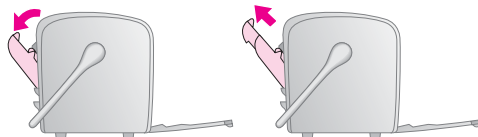

- Plaats uw papier tegen de rechterzijgeleider met de glanzende zijde naar boven.

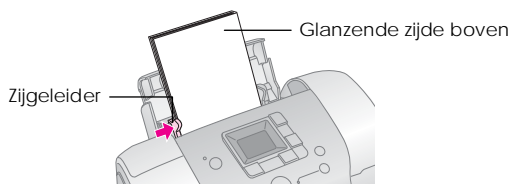

Opmerking:

De glanzende zijde moet naar boven wijzen om vlekken en vegen te voorkomen.

- Schuif de linkerzijgeleider tegen het papier. De zijgeleider moet goed tegen het papier zitten, maar ook niet te strak. Het papier moet wel kunnen bewegen.

Opmerking:

Bestel een PictureMate PicturePack wanneer u extra papier nodig hebt. Zie "Verbruiksmaterialen" op pagina 50 voor meer informatie.

Instructies voor het omgaan met papier

Afdrukken bewaren

- Raak de bedrukte zijde niet aan en leg uw afdrukken niet op elkaar zolang de inkt nog niet droog is.
- Voorkom krassen en wrijf nooit over de bedrukte zijde van het papier. Als u te hard wrijft, kan de inkt gaan vlekken.
- Leg uw afdrukken nooit met de bedrukte zijde op elkaar.
- Leg uw afdrukken en traditionele foto's nooit met de afbeeldingszijde op elkaar.
- Als u de afdrukken op elkaar wilt leggen, moet u een vel gewoon papier of ander absorberend papier tussen de verschillende afdrukken leggen.

Leeg papier bewaren

Doe ongebruikt papier terug in de originele verpakking en bewaar het op een koele, droge en donkere plaats.

Afdrukken tonen

- ❑ Wanneer u uw afdrucken binnenshuis wilt tonen, raadt Epson u aan om voor uw afdrucken een glazen fotolijst te gebruiken, zodat de kleuren van de afdruk behouden blijven.
- ❑ Hang uw afdrucken liever niet buiten of in direct zonlicht om verkleuring te voorkomen.

Opmerking:

Het beste resultaat krijgt u wanneer u de afdrucken goed laat drogen (24 uur) voordat u ze inlijst.

Geheugenkaart in de printer plaatsen

1. Druk op de Aan-uitknop I/O om de PictureMate in te schakelen.
2. Open het klepje van de geheugenkaart.

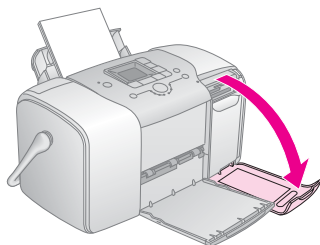

3. Steek de geheugenkaart in de juiste sleuf (zie illustratie).

Boven:

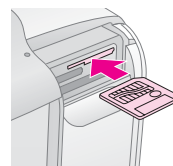

SmartMedia™

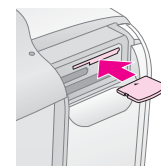

xD-Picture Card™
xD-Picture Card™ Type M

Midden:

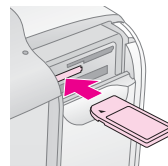

Sony Memory Stick®
Memory Stick Duo™ *
Memory Stick PRO™
Memory Stick PRO Duo™ *
MagicGate™ Memory Stick
MagicGate Memory Stick Duo™ *

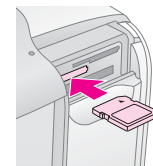

SD (Secure Digital)
miniSD™-kaart **
MMC™ (MultiMediaCard™)

Onder:

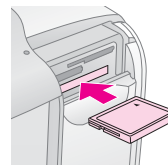

Microdrive™
CompactFlash® (Type I + II)

* Memory Stick
Duo-adapter nodig

** miniSD-adapter nodig

Duw de kaart voorzichtig naar binnen (de kaart gaat er niet helemaal in).

Plaats altijd maar één kaart tegelijk.

Zodra de kaart is geplaatst, gaat het geheugenkaartlampje branden.

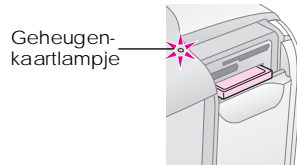

4. Sluit het klepje van de kaartsleuven.

Nu kunt u op het LCD-scherm de foto's die u wilt afdrukken en de gewenste lay-out selecteren. Zie "Basisprocedure voor het afdrukken van foto's" op pagina 16.

Geheugenkaart verwijderen

Wanneer u een geheugenkaart uit de printer wilt halen, moet u eerst kijken of het geheugenkaartlampje niet knippert. Vervolgens trekt u de kaart recht naar buiten.



Let op:

Zolang het geheugenkaartlampje knippert, mag u de kaart niet verwijderen. Doet u dit wel, dan kunnen foto's op de kaart verloren gaan.

Basisprocedure voor het afdrukken van foto's

Alle foto's afdrukken

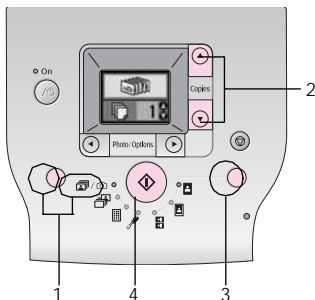

1. Druk op de knop Modus om / te selecteren.
2. Druk op de knop ▲ of ▼ om het aantal afdrukken te selecteren.
3. Druk op de knop Lay-out om de lay-out te selecteren.
4. Druk op de startknop om het afdrukken te starten.

Opmerking:

Als de geheugenkaart DPOF-gegevens bevat en / is geselecteerd, wordt de DPOF-afdrukmodus voor de PictureMate geactiveerd. Raadpleeg "Op de camera geselecteerde DPOF-foto's afdrukken" op pagina 18 voor meer informatie. Als u alle foto's op de geheugenkaart wilt afdrukken, drukt u op de knop Annuleren en voert u bovenstaande stappen uit.

Geselecteerde foto's afdrukken

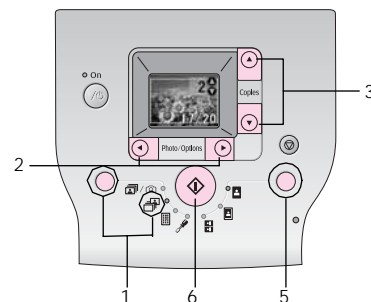

1. Druk op de knop Modus om te selecteren.

2. Druk op de knop ◀ of ▶ om de foto die u wilt afdrukken te selecteren.
3. Druk op de knop ▲ of ▼ om het aantal afdrukken te selecteren.
4. Herhaal stap 2 en 3 als u nog meer foto's wilt afdrukken.
5. Druk op de knop Lay-out om de lay-out te selecteren.
6. Druk op de startknop ◊ om het afdrukken te starten.

Een index afdrukken

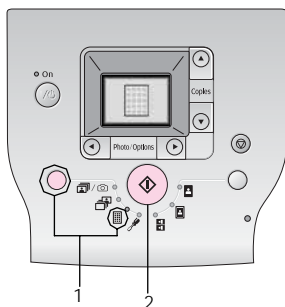

1. Druk op de knop Modus om  te selecteren.
2. Druk op de startknop ◊ om het afdrukken te starten.

Op de camera geselecteerde DPOF-foto's afdrukken

Als uw camera DPOF (Digital Print Order Format) ondersteunt, kunt u op uw camera aangeven welke foto's en hoeveel exemplaren u wilt afdrukken. Zie de handleiding van uw camera voor meer informatie over het selecteren van foto's die u wilt afdrukken met de DPOF-functie. Plaats vervolgens uw geheugenkaart in de PictureMate. De PictureMate leest automatisch welke foto's u hebt geselecteerd.

1. Plaats papier en een geheugenkaart met DPOF-gegevens in de printer. Het volgende beeld wordt weergegeven op het LCD-scherm.



2. Druk op de knop Lay-out om de lay-out te selecteren.
3. Druk op de startknop ◊ om het afdrukken te starten.

Opmerking:

Als u alle foto's op de geheugenkaart wilt afdrukken, drukt u op de knop Annuleren . Zie "Alle foto's afdrukken" op pagina 17.

Afdrukopties

Foto's afdrukken in zwart-wit of sepia

U kunt uw foto's afdrukken in zwart-wit of sepia zonder dat er iets aan het origineel wordt gewijzigd.

Opmerking:

Een sepiafoto heeft een bruinige tint, voor de look van foto's van vroeger.

1. Druk op de knop Modus om  te selecteren.
2. Druk op de knop ◀ of ▶ om Color Effect (Kleureffecten) te selecteren en druk vervolgens op de startknop ◊.



3. Druk op de knop ▲ of ▼ om kleur, zwart-wit of sepia te selecteren (te herkennen aan de kleur van het pictogram) en druk vervolgens op de startknop ◊.



4. Zie "Basisprocedure voor het afdrukken van foto's" op pagina 16 en druk af in de gewenste modus.

Foto's corrigeren

U kunt de kleur en afdrukkwaliteit van uw foto's aanpassen op de PictureMate zelf, dus zonder dat u daarvoor een computer nodig hebt.

- Als uw camera PRINT Image Matching ondersteunt, kunt u de foto's door de PIM-functie van uw printer laten aanpassen voor het beste resultaat.

- ❑ Als uw camera PRINT Image Matching niet ondersteunt, kunt u PhotoEnhance gebruiken om de foto's aan te passen. Dit houdt in dat er aanpassingen worden gemaakt op basis van de omgeving waarin de foto's zijn gemaakt.

Opmerking:

Deze instellingen zijn alleen van invloed op uw afgedrukte foto's. De originele fotobestanden blijven ongewijzigd.

1. Druk op de knop Modus om  te selecteren.
2. Druk op de knop ◀ of ▶ om Auto Correct (Autom. corr.) te selecteren en druk vervolgens op de startknop ◇.



3. Druk op de knop ▲ of ▼ om een van de opties te selecteren en druk vervolgens op de startknop ◇.

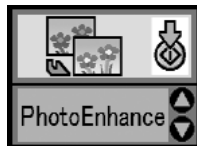

- ❑ PhotoEnhance: gebruik deze optie als een afgedrukt er niet goed uitziet. Hiermee corrigeert u foto's die bijvoorbeeld te donker of te licht zijn of foto's met veel tegenlicht.
 - ❑ OFF (UIT): foto's worden ongewijzigd afgedrukt of de PIM-gegevens worden genegeerd.
 - ❑ PIM: deze instelling wordt automatisch geselecteerd als de PictureMate merkt dat uw digitale bestanden PIM-gegevens bevatten. Deze gegevens helpen bij de zorgvuldige reproductie van uw foto's.
4. Zie "Basisprocedure voor het afdrukken van foto's" op pagina 17 en druk af in de gewenste modus.

Datum of tijd toevoegen

Het is mogelijk om de datum en/of het tijdstip van de opname te laten afdrukken in de rechterbenedenhoek van de foto.

1. Druk op de knop Modus om  te selecteren.

2. Als u de datum wilt afdrucken, drukt u op de knop ◀ of ▶ om Date Stamp (Datumstempel) te selecteren en drukt u vervolgens op de startknop ◇.

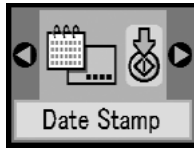

3. Druk op de knop ▲ of ▼ om een van de opties te selecteren en druk vervolgens op de startknop ◇.

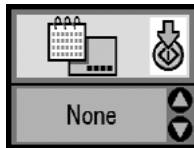

- Geen (standaard: datumstempel uitgeschakeld)
- jjjj.mm.dd (2005.09.01)
- mmm.dd.jjjj (Sep.01.2005)
- dd.mmm.jjjj (01.Sep.2005)

4. Als u de tijd wilt afdrucken, drukt u op de knop ◀ of ▶ om Time Stamp (Tijdstempel) te selecteren en drukt vervolgens op de startknop ◇.

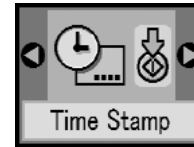



5. Druk op de knop ▲ of ▼ om een van de opties te selecteren en drukt vervolgens op de startknop ◇.



- Geen (standaard: tijdstempel uitgeschakeld)
 - 12-uursnotatie (03:00 voor 3 uur 's middags)
 - 24-uursnotatie (15:00:00 voor 3 uur 's middags)
6. Zie “Basisprocedure voor het afdrucken van foto’s” op pagina 17 en drukt af in de gewenste modus.

Afdrukopties herstellen

U kunt de afdrukopties wissen en de oorspronkelijke standaardinstellingen terugzetten.

1. Druk op de knop Modus om  te selecteren.
2. Druk op de knop Annuleren . De drie lampjes naast de lay-outpictogrammen knipperen en de standaardafdrukopties zijn hersteld.

Foto's opslaan op een extern apparaat (back-up)

U kunt uw foto's op een van de volgende apparaten opslaan door het apparaat rechtstreeks op de PictureMate aan te sluiten:

- Cd-r/rw-station (alleen cd-r's of dvd-r's)
- MO-station
- Iomega[®] Zip[®]-schijf (100, 250 of 750 MB)
- Flashgeheugen

Opmerking:

De compatibiliteit van de diverse stations kan niet door Epson worden gegarandeerd.

1. Zet de PictureMate aan.
2. Plaats een geheugenkaart in de PictureMate.
3. Steek de stekker van uw cd-brander of Zip-drive (als u een dergelijk apparaat gebruikt) in het stopcontact.
4. Sluit het apparaat aan op de PictureMate.

- Bij gebruik van een cd-r/rw-, MO- of Zip-station steekt u de USB-kabel van het apparaat in de EXT/IF-aansluiting achter op de PictureMate. Vervolgens plaatst u een cd-r/dvd-r, MO- of Zip-schijf in het apparaat.

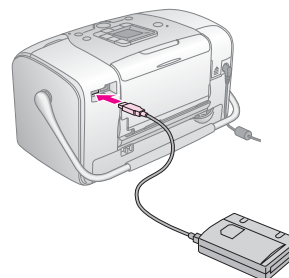

- Een geheugenstaafje steekt u rechtstreeks in de EXT/IF-aansluiting achter op de PictureMate.

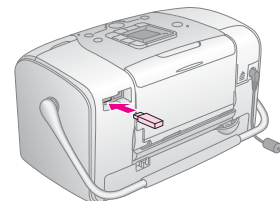

5. Druk op de knop Modus om  te selecteren.
6. Druk op de knop ◀ of ▶ om Backup (Back-up) te selecteren en druk vervolgens op de startknop ◇.



Opmerking:

- ❑ Als het medium niet is geformatteerd, wordt het volgende scherm weergegeven: Druk op de startknop ◇ om het medium te formatteren.

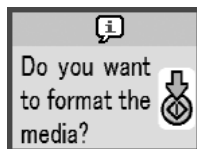

- ❑ Zie "Fouten" op pagina 62 als er een foutbericht wordt weergegeven.

7. Als het volgende scherm wordt weergegeven, drukt u op de startknop ◇ om het maken van de back-up te starten.

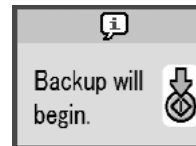

8. Als het volgende scherm wordt weergegeven, drukt u op de startknop ◇ om de procedure te voltooien.

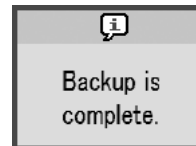

Let op

Tijdens het opslaan van de foto's mag u het apparaat niet loskoppelen en de kaart niet verwijderen. Doet u dit wel, dan kunnen foto's verloren gaan. Als u de back-upprocedure wilt stoppen, drukt u op de knop Annuleren ⊙.

U kunt foto's meerdere keren opslaan op hetzelfde apparaat totdat er geen ruimte meer is. De foto's worden namelijk elke keer opgeslagen in een nieuwe map. De eerste map krijgt de naam 001, de tweede map krijgt de naam 002, enzovoorts. Als u foto's opslaat op een cd-r/dvd-r, krijgt de cd-r/dvd-r de naam Photo.

Afdrukken vanaf een extern apparaat

De PictureMate kan foto's afdrukken die zijn opgeslagen op een apparaat zoals een externe vaste schijf, een Bluetooth-apparaat en een digitale camera.

Afdrukken vanaf een extern apparaat

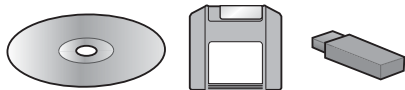

Als u foto's hebt opgeslagen op een cd, dvd, MO-schijf, Zip-schijf of geheugenstaafje (flashgeheugen), kunt u het betreffende apparaat achter op de PictureMate aansluiten en de foto's vervolgens afdrukken alsof u een geheugenkaart hebt geplaatst.

U kunt ook foto's afdrukken vanaf een cd die u door een fotoservice hebt gelaten maken. (Deze afbeeldingen moeten zijn opgeslagen als JPEG-bestand. De mogelijkheid bestaat dat sommige cd's niet goed werken.)

1. Zet de PictureMate aan.
2. Zorg ervoor dat er geen geheugenkaart in de PictureMate zit. Het geheugenkaartlampje mag niet branden.

Opmerking:

Als er een geheugenkaart in de printer zit, leest de printer de foto's die op de kaart staan en niet de foto's die op het externe apparaat zijn opgeslagen.

3. Als de PictureMate is aangesloten op een computer, moet u de printer en de computer van elkaar losmaken. De computer uitzetten kan ook.
4. Steek de USB-kabel van uw cd-, MO- of Zip-station of het geheugenstaafje in de EXT/IF-aansluiting achter op de PictureMate.

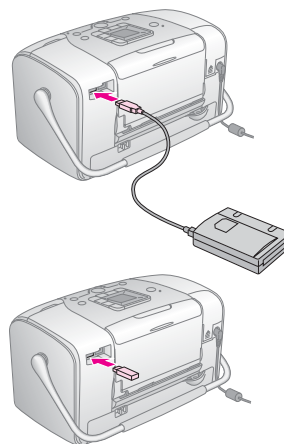

5. Plaats een cd, MO- of Zip-schijf in het apparaat als u een cd/dvd-, MO- of Zip-station gebruikt.

Als u meerdere keren foto's hebt opgeslagen op een cd-r/dvd-r, MO- of Zip-schijf of geheugenstaafje, staan er meerdere mappen op het betreffende medium. Het volgende beeld verschijnt:



- Druk op de knop ▲ of ▼ om de map te kiezen waarin de foto's zijn opgeslagen en druk vervolgens op de startknop ◇. De recentste map heeft het hoogste nummer.
6. Volg dezelfde procedure als voor het afdrukken vanaf een geheugenkaart. Zie "Basisprocedure voor het afdrukken van foto's" op pagina 17.

Afdrukken vanaf een PictBridge-camera

U kunt een digitale camera met PictBridge- of USB DP-functie achter op de PictureMate aansluiten en vervolgens afdrukken vanaf de camera. (Raadpleeg de documentatie van uw digitale camera om na te gaan of PictBridge of USB DP wordt ondersteund.)

1. Zet de PictureMate aan.
2. Zorg ervoor dat er geen geheugenkaart in de PictureMate zit. Het geheugenkaartlampje mag niet branden.

Opmerking:

Als er een geheugenkaart in de printer zit, leest de printer de foto's die op de kaart staan en niet de foto's die zich in de camera bevinden.

3. Pas de afdrukinstellingen aan op het bedieningspaneel van de printer. (Zoals indeling, kleureffect en automatische correctie.)

4. Steek de USB-kabel van uw camera in de camera en in de EXT/IF-aansluiting achter op de PictureMate.

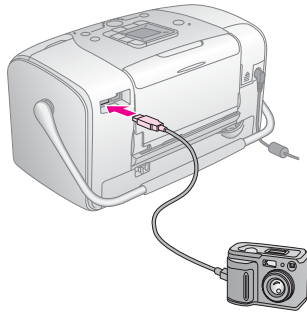

5. Geef op de camera aan welke foto's u wilt afdrukken. Zorg ervoor dat u de gewenste afdrukinstellingen opgeeft op de digitale camera, aangezien de instellingen van de camera meestal voorrang krijgen op de afdrukinstellingen van de PictureMate. Zie de documentatie bij uw digitale camera voor meer informatie over de gedetailleerde instellingen.
6. Geef op uw digitale camera opdracht om af te drukken.

Afdrukken vanaf een Bluetooth-apparaat

De Bluetooth Photo Print Adapter

De als optie verkrijgbare Bluetooth Photo Print Adapter is een module die draadloze communicatie mogelijk maakt tussen de printer en andere apparatuur met Bluetooth-technologie, zoals een digitale camera. Kabels zijn in dit geval niet meer nodig.

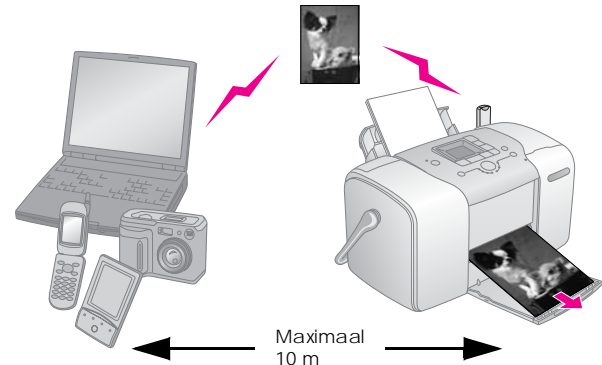

Opmerking:

- ❑ *Dit apparaat is compatibel met de Bluetooth-norm. Dit betekent echter niet dat dit apparaat altijd compatibel is met alle andere Bluetooth-producten.*

- ❑ *Dit product heeft een bereik van circa 10 meter. De precieze afstand hangt af van de omstandigheden: voorwerpen die zich tussen de apparaten bevinden, de signaalkwaliteit, magnetische velden, statische elektriciteit en elektromagnetische storing, de software en het besturingssysteem die worden gebruikt, de ontvangstgevoeligheid en de antenne.*

Beschikbaar profiel

Een basisprofiel voor het afdrukken
(BPP, Basic Printing Profile)

Een basisprofiel voor beeldverwerking
(BIP, Basic Imaging Profile)

Een profiel ter vervanging van een kabel
(HCRP, Hardcopy Cable Replacement Profile)

Een profiel voor het pushen van objecten
(OPP, Object Push Profile)

De Bluetooth Photo Print Adapter aansluiten en loskoppelen

Aansluiten

1. Steek de connector van de adapter in de EXT/IF-aansluiting (zie illustratie).



Let op:

Sluit dit product niet aan wanneer de printer aanstaat. Dit kan tot storingen van de printer leiden.

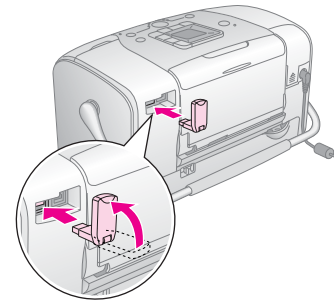

2. Het lampje op de adapter gaat branden (één seconde). Als het lampje niet gaat branden, verwijder de adapter dan van de printer en sluit de adapter vervolgens opnieuw aan.

Loskoppelen

Trek de connector van de adapter uit de EXT/IF-aansluiting (zie illustratie).

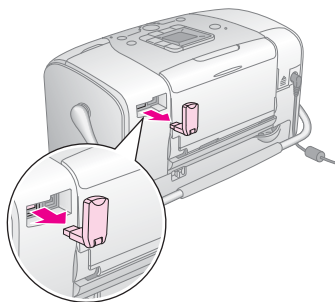

Let op:

- Verwijder dit product nooit tijdens communicatie met een ander apparaat.
- Verwijder dit product nooit wanneer de printer werkt. Dit kan tot storingen van de printer leiden.
- Verwijder dit product nooit door aan het bovenste deel te trekken. Dit kan de adapter beschadigen.



Bluetooth-instellingen

Via het LCD-scherm van de printer kunt u instellingen opgeven voor de draadloze Bluetooth-communicatie.

➔ Zie “Instellingen vastleggen” op pagina 30

Instellingen

Instelling	Mogelijkheden	Omschrijving
 Bluetooth-apparaatnaam	printernaam (nummer) (Standaard = 1)	Als er meerdere Bluetooth-printers binnen hetzelfde bereik vallen, kunt u ze van elkaar onderscheiden door aan elke printer een ander nummer te geven (van 0 tot en met 9). De gewijzigde instelling is pas van kracht nadat u de printer uit en weer aan hebt gezet.

 <p>Bluetooth-communicatiemodus</p>	Publiek	In deze modus kunnen Bluetooth-apparaten zelfstandig de printer opsporen om af te drukken.
	Privé	In deze modus kunnen onbekende apparaten de printer niet detecteren. Als u wilt afdrukken in de modus Privé, moet u eerst eenmaal naar de printer zoeken terwijl de modus Publiek actief is. Wanneer uw apparaat de printer eenmaal heeft gedetecteerd in de modus Publiek, zal het apparaat daarna ook in de modus Privé met de printer kunnen communiceren om gegevens af te drukken.
	Koppeling	In deze modus moet er verplicht een code van vier cijfers in het apparaat worden ingevoerd voordat communicatie met de printer (en dus afdrukken) mogelijk is.
 <p>Bluetooth-codering</p>	AAN/UIT (Standaard = UIT)	Selecteer AAN om de communicatie te coderen. Bij gebruik van encryptie moet er verplicht een code van vier cijfers in het apparaat worden ingevoerd voordat communicatie met de printer (en dus afdrukken) mogelijk is.

 <p>Bluetooth-code</p>	Een willekeurig getal van vier cijfers (Standaard = 0000)	Met deze instelling kunt u de viercijferige code instellen die vóór het afdrukken in het apparaat moet worden ingevoerd als Koppeling is geselecteerd als communicatiemodus of als Codering is ingesteld op AAN.
 <p>Bluetooth-apparaatadres</p>	Ingesteld in de fabriek (voorbeeld) 11-11-11-11-11	Het unieke Bluetooth-apparaat-adres van de printer.

Instellingen vastleggen

- Sluit de Bluetooth Photo Print Adapter aan op de printer.
➔ Zie “De Bluetooth Photo Print Adapter aansluiten en loskoppelen” op pagina 28



Let op:

Controleer of de printer niet werkt, voordat u dit product aansluit. Anders kan dit tot storing van de printer leiden.

- Druk op de knop Modus om  te selecteren.

3. Druk op de knop ◀ of ▶ om de gewenste Bluetooth-optie te selecteren.
4. Wijzig de instellingen van elk item.
Zie “Instellingen” op pagina 29 voor meer informatie over de Bluetooth-instellingen.

De Bluetooth-code instellen (Pincode inst.)

Als u Koppeling selecteert als communicatiemodus of als Codering op AAN is ingesteld, moet eerst een code worden ingevoerd in het Bluetooth-apparaat voordat het kan communiceren met de printer. Deze code staat standaard op 0000.

U wijzigt de code als volgt.

1. Druk op de knop Modus om  te selecteren.
2. Druk op de knop ◀ of ▶ om Passkey (Code) te selecteren en druk vervolgens op de startknop ◇.



3. Druk op de knop ▲ of ▼ om een cijfer te selecteren en druk op de knop ◀ of ▶ om het cijfer te wijzigen.

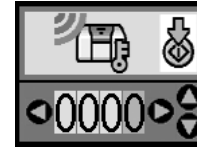

4. Selecteer de overige cijfers op dezelfde manier en druk vervolgens op de startknop ◇ om de code te activeren.

Afdrukken

1. Zorg ervoor dat de Bluetooth-adapter op de PictureMate is aangesloten en dat de Bluetooth-instellingen zijn opgegeven. Zie “De Bluetooth Photo Print Adapter aansluiten en loskoppelen” op pagina 28 voor meer informatie over het aansluiten van de adapter. Zie “Bluetooth-instellingen” op pagina 29 voor het vastleggen van de Bluetooth-instellingen.
2. Pas de afdrukinstellingen aan op het bedieningspaneel van de PictureMate. (Zoals indeling, kleureffect en automatische correctie.)

3. Geef op uw Bluetooth-apparaat de opdracht om de gegevens af te drukken.

Opmerking:

De beschikbare instellingen kunnen per Bluetooth-apparaat verschillen. Zie de handleiding van het specifieke apparaat voor meer informatie.

Meer informatie over het afdrukken vanaf een mobiele telefoon, digitale foto- of videocamera, PDA, Mobile PC of andere Bluetooth-apparatuur vindt u in de documentatie van het betreffende apparaat en de printer.

De fotocartridge vervangen

De status (het inktniveau) van de fotocartridge controleren

Wanneer de inkt in de fotocartridge bijna op is, wordt dit pictogram in de linkerbovenhoek van het LCD-scherm weergegeven.

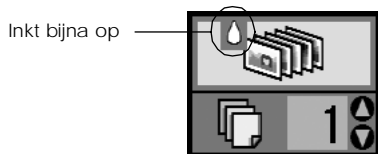

U kunt op elk gewenst moment controleren hoeveel inkt uw fotocartridge nog bevat.

1. Druk op de knop Modus om  te selecteren.

2. Druk op de knop ◀ of ▶ om Check Ink Levels (Inktniveau controleren) te selecteren en druk vervolgens op de startknop ◇.



3. Op het LCD-scherm wordt aangegeven hoeveel inkt er (bij benadering) nog in uw fotocartridge zit. Druk op de startknop ◇ om het scherm te sluiten.

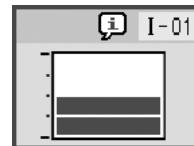

De fotocartridge vervangen

De PictureMate gebruikt een fotocartridge die is uitgerust met een IC-chip. De chip houdt precies bij hoeveel inkt wordt verbruikt. Op die manier wordt alle inkt opgebruikt, ook als de cartridge wordt verwijderd en later weer wordt geïnstalleerd. Telkens wanneer de cartridge in de printer wordt geplaatst, wordt steeds een beetje inkt verbruikt, doordat de PictureMate een controle uitvoert.



Waarschuwing:

Houd fotocartridges buiten het bereik van kinderen. Zorg ervoor dat kinderen niet uit de cartridges drinken of op een andere wijze in aanraking komen met de cartridges.



Let op:

- Epson adviseert het gebruik van originele Epson-fotocartridges. De garantie van Epson is niet van toepassing wanneer uw apparaat schade oploopt door het gebruik van fotocartridges die niet door Epson zijn gemaakt.*
- Laat de oude cartridge in de printer zitten tot u een nieuwe hebt aangeschaft; anders kan de inkt in de spuitkanaaltjes van de inktkop opdrogen.*
- Probeer de fotocartridges niet bij te vullen. De printer berekent de hoeveelheid resterende inkt met behulp van een speciale chip op de fotocartridge. Zelfs als de cartridge wordt bijgevuld, zal de chip de hoeveelheid resterende inkt niet opnieuw berekenen. Aan de hoeveelheid inkt die nog kan worden gebruikt, verandert dus niets.*

Opmerking:

Naast de inkt die wordt verbruikt tijdens het afdrukken van afbeeldingen, wordt er ook inkt verbruikt tijdens het reinigen van de inktkop en tijdens de zelfreinigingsprocedure die wordt uitgevoerd wanneer de printer wordt aangezet en tijdens het laden van de inkt wanneer een nieuwe fotocartridge in de printer wordt geplaatst.

Voor meer informatie over fotocartridges.

➔ Zie “Bij het hanteren van fotocartridges” op pagina 7.

1. Controleer of de PictureMate aanstaat en niet aan het afdrukken is.

Opmerking:

Controleer de inktstatus.

➔ *Zie “De status (het inktniveau) van de fotocartridge controleren” op pagina 33*

2. Controleer of het volgende beeld wordt weergegeven op het LCD-scherm. Dit scherm wordt niet weergegeven als er nog een beetje inkt aanwezig is.

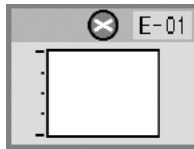

3. Sluit de papiersteun.

4. Zet de hendel rechttop.

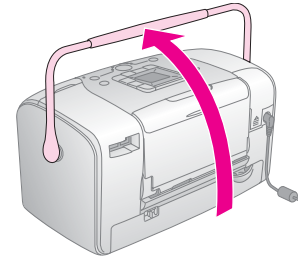

5. Open de kap van het cartridgecompartiment aan de achterzijde van de PictureMate.

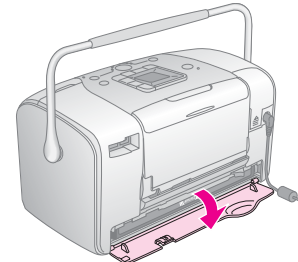

6. Zet de hendel die de cartridge vasthoudt op Release door de hendel naar rechts en vervolgens omlaag en naar links te schuiven. De fotocartridge wordt half uit de houder geduwd. Trek de cartridge uit de PictureMate en gooi de cartridge weg. Houd hierbij rekening met de plaatselijke milieuvoorschriften.

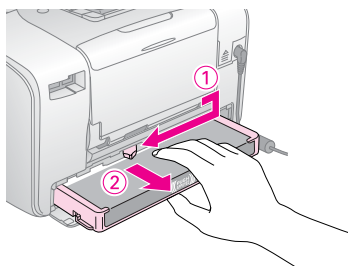

Opmerking:

- ❑ Bewaar de gebruikte cartridge niet en probeer deze niet bij te vullen. Schud de fotocartridge niet. Dit kan lekken veroorzaken.
 - ❑ De fotocartridge moet worden vervangen wanneer een van de kleuren op is. Het precieze inktverbruik per kleur hangt af van de afbeeldingen die u afdrukt.
7. Haal de nieuwe fotocartridge uit de verpakking.



Let op:

- ❑ Raak de groene chip onder op de cartridge niet aan. Hierdoor kan de fotocartridge beschadigd raken.

Dit deel niet aanraken.

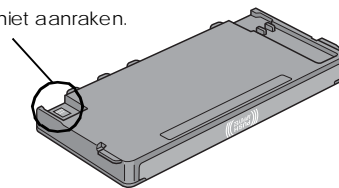

- ❑ Als u een fotocartridge verwijdert voor later gebruik, dient u de inkttoevoer te beschermen tegen vuil en stof. Bewaar de cartridge in dezelfde omgeving als de printer. Een ventieltje in de inkttoevoer maakt een deksel of stop overbodig, maar de inkt kan wel vlekken geven op voorwerpen die tegen dit deel van de cartridge komen. Raak de inkttoevoer of het gebied eromheen niet aan.
- ❑ Installeer na het verwijderen van de oude fotocartridge altijd onmiddellijk een nieuwe. Als er niet meteen een fotocartridge wordt geïnstalleerd, kan de printkop uitdrogen en onbruikbaar worden.

8. Plaats de cartridge goed in de houder en duw de cartridge verder tot u enige weerstand voelt en de cartridge zachtjes op zijn plaats hoort klikken.

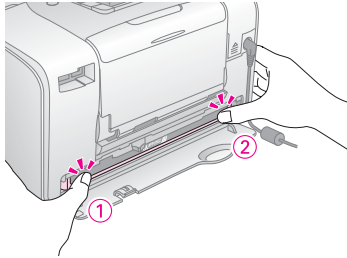

Opmerking:

Controleer na het installeren van de cartridge of de zijkanten van de cartridge even ver in de printer zitten. Als een van de zijkanten uitsteekt, moet u aan de uitstekende kant op de cartridge duwen. De cartridge moet vastklikken.

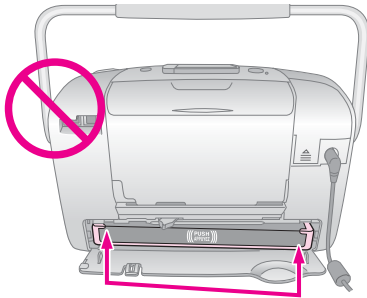

9. Schuif de hendel in de aangegeven richting (naar LOCK).

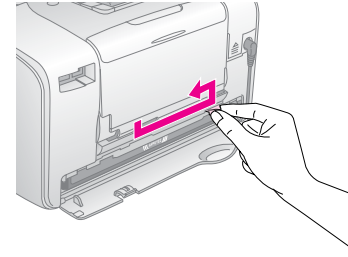

10. Sluit de kap van het cartridgecompartiment.

Opmerking:

Als de kap niet kan worden gesloten, is de cartridge niet goed geïnstalleerd. Ga terug naar stap 6 en verwijder de cartridge. Installeer de fotocartridge vervolgens opnieuw.

11. Schuif de hendel helemaal naar beneden.

De PictureMate vervoeren

Dankzij de handgreep is de PictureMate gemakkelijk te vervoeren over kleine afstanden. Voor grotere afstanden moet u de PictureMate zorgvuldig verpakken om schade te voorkomen.



Let op:

Plaats de PictureMate niet in de zon. Laat het apparaat ook nooit achter in de auto of op andere plaatsen waar het erg warm kan worden.



1. Zet de PictureMate uit.
2. Wacht tot het LCD-scherm uitgaat en trek de stekker uit het stopcontact.
3. Haal het papier uit de papiersteun en de uitvoerlade.

4. Duw de bovenkant van de papiersteun omlaag en sluit de papiersteun tegen de PictureMate aan. Sluit vervolgens de uitvoerlade.

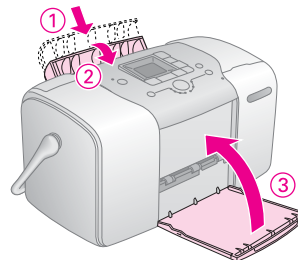

5. Maak de voedingskabel los en haal alle aangesloten USB-kabels uit de achterzijde van de PictureMate.

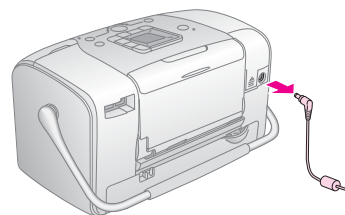

6. Doe de PictureMate samen met de voedingskabel en de netadapter in de oorspronkelijke verpakking.



Let op:

Zorg ervoor dat de fotocartridge is geïnstalleerd wanneer u de printer wilt vervoeren. Zet de PictureMate niet op zijn kant of ondersteboven, want dan kan er inkt uit de printer lekken.

Opmerking:

Als de afdrukkwaliteit na het vervoeren van de PictureMate te wensen overlaat, moet u de printkop opnieuw uitlijnen. Zie "De printkop uitlijnen" op pagina 42.

De PictureMate onderhouden

De spuitkanaaltjes van de printkop controleren

Als uw afdrukken opeens vager worden of als er puntjes ontbreken, controleer dan eerst de spuitkanaaltjes van de printkop.

1. Controleer of de PictureMate aanstaat en of er geen waarschuwingen of foutberichten op het LCD-scherm staan.
2. Laad een vel papier in de printer. Zie “Papier plaatsen” op pagina 13.
3. Druk op de knop Modus om  te selecteren.
4. Druk op de knop ◀ of ▶ om Check Ink Nozzles (Spuitkanaaltjes controleren) te selecteren.

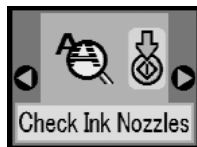

5. Druk op de startknop  om het spuitkanaaltjespatroon af te drukken.
6. Het spuitkanaaltjespatroon wordt afgedrukt. Raadpleeg de volgende afbeelding.

Er wordt een spuitkanaaltjespatroon afgedrukt. Hierna volgen enkele voorbeelden.

Goed



Reinigen
noodzakelijk



Het bovenstaande voorbeeld kan in zwart-wit zijn afgebeeld, maar in werkelijkheid wordt in kleur afgedrukt (zwart, cyaan, magenta en geel).

Als de kwaliteit niet goed is (als er bijvoorbeeld segmenten in de afdruk ontbreken), is er iets mis met de printer. Mogelijk is er sprake van een verstopt spuitkanaaltje of een onjuist uitgelijnde printkop. Zie “De printkop reinigen” op pagina 41.

De printkop reinigen

Als de afdrukkwaliteit niet zo goed is als voorheen, als uw foto's licht of vaag zijn of als er kleuren ontbreken in uw afdrukken, zijn de spuitkanaaltjes van de printkop misschien verstopt.

Opmerking:

- ❑ *Bij het reinigen van de printkop wordt inkt gebruikt. Om geen inkt te verspillen dient u de printkop alleen te reinigen als de afdrukkwaliteit afneemt, bijvoorbeeld als de afdrukken wazig worden of als de kleuren niet kloppen of ontbreken.*
 - ❑ *Gebruik eerst de functie Spuitkanaaltjescontrole om te controleren of de printkop inderdaad moet worden schoongemaakt. Hierdoor bespaart u inkt.*
 - ❑ *Als op het LCD-scherm wordt gemeld dat de cartridge leeg of bijna leeg is, kunt u de printkop niet reinigen. U moet de fotocartridge eerst vervangen.*
1. Controleer of de PictureMate aanstaat en of er geen waarschuwingen of foutberichten op het LCD-scherm staan.
 2. Druk op de knop Modus om  te selecteren.

3. Druk op de knop ◀ of ▶ om Clean Print Head (Printkop reinigen) te selecteren.



4. Druk op de startknop ◇ om het reinigen van de printkop te starten.
5. Tijdens het reinigen wordt het verwerkingspictogram op het scherm weergegeven.





6. Wanneer het reinigen is voltooid, drukt u een spuitkanaaltjespatroon af om het resultaat te controleren. Zie “De spuitkanaaltjes van de printkop controleren” op pagina 40.

De printkop uitlijnen

Als u de PictureMate hebt verplaatst en de afdrukkwaliteit niet zo goed is als voordien (verticale lijnen zijn bijvoorbeeld verkeerd uitgelijnd of er zijn lichte of donkere horizontale strepen te zien), dan kan het nodig zijn dat u de printkop uitlijnt.

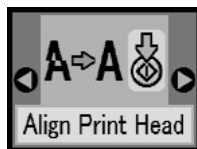
1. Controleer of de PictureMate aanstaat en of er geen waarschuwingen of foutberichten op het LCD-scherm staan.
2. Laad een vel fotopapier in de printer. Zie “Papier plaatsen” op pagina 13.
3. Druk op de knop Modus om  te selecteren.
4. Druk op de knop ◀ of ▶ om Align Print Head (Printkop uitlijnen) te selecteren.



5. Druk op de startknop  om het uitlijningspatroon af te drukken.

6. De volgende uitlijningspatronen worden afgedrukt.

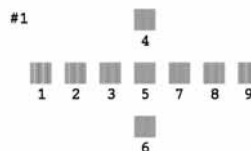

7. Kijk naar het uitlijningspatroon van elke set en zoek het blokje dat het meest gelijkmatig is afgedrukt, zonder zichtbare streepvorming.
8. Druk op de knop ▲ of ▼ om het nummer van het beste patroon te markeren (1 t/m 9).



9. Druk op de startknop  om het uitlijningsscherm te sluiten.

De PictureMate reinigen

Voor een optimale werking van de PictureMate dient u deze een paar keer per jaar op de volgende manier grondig schoon te maken.

1. Schakel de PictureMate uit en koppel het netsnoer los.
2. Verwijder al het papier uit de printer.
3. Veeg met een zachte borstel al het stof en vuil uit de papiersteun.
4. Als de papiersteun aan de buiten- of binnenkant vuil is, maakt u hem schoon met een zachte, schone, vochtige doek met een mild schoonmaakmiddel. Houd de uitvoerlade gesloten om te voorkomen dat de printer van binnen nat wordt.



Let op:

- ❑ *Maak de printer nooit schoon met alcohol of thinner. Deze chemische stoffen kunnen zowel de behuizing als de onderdelen van de printer beschadigen.*
- ❑ *Zorg ervoor dat er nooit water terechtkomt op het printermechanisme of de elektronische componenten.*
- ❑ *Gebruik geen harde of schurende borstels.*
- ❑ *Spuit geen smeermiddelen in de printer. Wanneer u de verkeerde olie gebruikt, kunt u het mechanisme beschadigen. Neem contact op met uw leverancier of een erkende servicemedewerker als de printer moet worden gesmeerd.*

Problemen oplossen

De hier beschreven oplossingen hebben betrekking op problemen die zich kunnen voordoen wanneer u rechtstreeks vanaf een geheugenkaart afdruckt.

Weergave van foutberichten en waarschuwingen

De meest voorkomende printerproblemen kunt u identificeren aan de hand van het LCD-scherm op het bedieningspaneel van uw printer. Zie “Pictogrammen op het scherm” op pagina 62.

Problemen met de stroomvoorziening van de printer

Het LCD-scherm is uitgeschakeld

- ❑ Druk op de Aan-uitknop I/O om te controleren of de printer aan staat.
- ❑ Schakel de printer uit en controleer of het netsnoer goed is aangesloten.

- ❑ Controleer of het stopcontact werkt en eventueel wordt ingeschakeld door een schakelaar of tijdklok.
- ❑ Als u een batterij gebruikt, is deze mogelijk leeg of niet goed in het compartiment geïnstalleerd. Zie “De batterij opladen” op pagina 52 voor instructies voor het laden van de batterij. Zie “De batterij installeren” op pagina 51 voor instructies voor het installeren van de batterij.

Het LCD-scherm ging even aan en toen weer uit

De spanning van de printer komt mogelijk niet overeen met de spanning van het stopcontact. Schakel de printer onmiddellijk uit en koppel het netsnoer los. Raadpleeg de etiketten op de printer.



Let op:

Als de spanning niet overeenkomt, SLUIT U DE PRINTER NIET OPNIEUW AAN. Neem contact op met uw leverancier.

Het aan-uitlampje ging even aan en toen weer uit

Als u een batterij gebruikt, is deze mogelijk leeg of niet goed in het compartiment geïnstalleerd. Zie “De batterij opladen” op pagina 52 voor instructies voor het laden van de batterij. Zie “De batterij installeren” op pagina 51 voor instructies voor het installeren van de batterij.

Afdruk- en lawaaiproblemen

De PictureMate maakt een onverwacht geluid na het installeren van een fotocartridge.

Wanneer u voor het eerst een fotocartridge installeert, moet de printkop van de PictureMate eerst volledig worden gevuld met inkt. Dit duurt ongeveer drie en een halve minuut. Wacht tot de printkop volledig is gevuld met inkt voordat u het apparaat uitzet. Als u niet lang genoeg wacht, loopt u het risico dat de printkop onvoldoende inkt bevat, waardoor extra inkt wordt verbruikt wanneer u het apparaat de volgende keer aanzet.

De PictureMate maakt een onverwacht geluid bij het aanzetten of na enige tijd ingeschakeld te zijn.

De PictureMate voert een routinematige onderhoudsprocedure uit.

De PictureMate klinkt alsof er wordt afgedrukt, maar er wordt niet echt afgedrukt.

- ❑ De PictureMate bereidt zich voor op een afdruktaak.
- ❑ Zorg ervoor dat de spuitkanaaltjes van de printkop niet verstopt zijn. Zie “De printkop reinigen” op pagina 41 voor meer informatie over het reinigen van de printkop.

- ❑ De PictureMate werkt niet goed als hij scheef staat. De printer moet op een vlakke, stabiele ondergrond staan die groter is dan de printer zelf.
- ❑ Zorg ervoor dat het papier niet vastzit en dat het goed in de printer is geplaatst, zodat het probleemloos naar binnen kan schuiven. Zorg ervoor dat de handgreep niet op het papier ligt. Zie “Papier plaatsen” op pagina 13 voor informatie over het laden van papier.

Uw geheugenkaart werkt niet goed.

- ❑ Zorg ervoor dat u een geschikte geheugenkaart gebruikt. Zie “Geheugenkaart in de printer plaatsen” op pagina 15.
- ❑ Gebruik altijd maar één geheugenkaart tegelijk. De PictureMate kan niet van meerdere kaarten tegelijk lezen.
- ❑ Foto's moeten JPEG- of ongecomprimeerde TIFF-bestanden zijn. Bovendien moeten de foto's zijn gemaakt met een camera die voldoet aan de DCF-norm.
- ❑ De PictureMate kan de eerste 999 foto's op uw geheugenkaart herkennen en afdrucken.

Problemen met de fotokwaliteit

In de afdrukken is streepvorming zichtbaar (lichte lijnen).



- ❑ Misschien moeten de spuitkanaaltjes van de printkop worden schoongemaakt. Zie “De printkop reinigen” op pagina 41.
- ❑ De glanzende zijde van het papier moet naar boven wijzen.
- ❑ Misschien moet de fotocartridge worden vervangen. Zie “De fotocartridge vervangen” op pagina 34 als u de cartridge wilt vervangen.
- ❑ Misschien moet de printkop worden uitgelijnd. Zie “De printkop uitlijnen” op pagina 42.

Uw afdrukken zijn onduidelijk of vlekkerig.



- ❑ Gebruik PictureMate Photo Paper voor een goede verzadiging, inktabsorptie en kwaliteit.
- ❑ Leg uw papier met de glanzende zijde naar boven in de printer.
- ❑ Zorg ervoor dat het papier niet vochtig of gekruld is. Ook mag het papier niet met de afdrukzijde naar onder in de printer worden geplaatst (dus glanzende zijde naar boven). Als het papier vochtig of gekruld is, moet u een nieuwe stapel papier in de printer plaatsen.

De afdruk is vaag of er ontbreken bepaalde delen.



- ❑ Misschien moet de printkop worden uitgelijnd. Zie “De printkop uitlijnen” op pagina 42.
- ❑ Misschien moeten de spuitkanaaltjes van de printkop worden schoongemaakt. Zie “De printkop reinigen” op pagina 41.
- ❑ Misschien is de fotocartridge te oud of bijna leeg. Zie “De fotocartridge vervangen” op pagina 34 als u de cartridge wilt vervangen.

- ❑ Zorg ervoor dat het papier niet beschadigd, te oud, vuil of verkeerd geladen is. Is dit wel het geval, dan moet u een nieuwe stapel papier laden (glanzende zijde naar boven).

Bepaalde kleuren kloppen niet of ontbreken.

- ❑ Voor kleurenfoto's moet de instelling Kleureffecten op Kleur staan. Zie "Foto's afdrukken in zwart-wit of sepia" op pagina 19.
- ❑ Misschien moeten de spuitkanaaltjes van de printkop worden schoongemaakt. Zie "De printkop reinigen" op pagina 41.
- ❑ Misschien is de fotocartridge te oud of bijna leeg. Zie "De fotocartridge vervangen" op pagina 34 als u de cartridge wilt vervangen.

Problemen met de papiertoevoer

Het papier wordt niet volledig uitgevoerd of komt gekreukeld uit de printer.

Als het papier gekreukeld uit de printer komt, kan het papier te vochtig of te dun zijn.

Het papier wordt niet goed ingevoerd of loopt vast in de printer.

- ❑ Zorg ervoor dat de papiersteun omhoog staat, helemaal naar buiten, en niet op de handgreep steunt. De handgreep moet helemaal naar beneden zijn geduwd (achter de PictureMate). Zorg ervoor dat de handgreep niet op het papier ligt. Zie "Papier plaatsen" op pagina 13.
- ❑ Als het papier niet wordt ingevoerd, pak het dan van de papiersteun en leg het tegen de rechterzijgeleider. Schuif nu de linkerzijgeleider tegen het papier (maar niet te strak).
- ❑ Als er meerdere pagina's tegelijk worden ingevoerd, moet u het papier van de papiersteun pakken, de vellen papier goed van elkaar scheiden en vervolgens opnieuw in de printer leggen (voorzichtig).
- ❑ Als het papier vastloopt, moet u het papier verwijderen en op de startknop \diamond drukken om de storing op te heffen.
- ❑ Laad het papier met de glanzende zijde naar boven. Laad maximaal 20 vellen tegelijk. Plaats het papier tegen de rechterzijgeleider en schuif de geleider tegen het papier, maar niet te strak. Het papier moet wel kunnen bewegen.
- ❑ Plaats geen gewoon papier in de PictureMate. Hierdoor kan het apparaat schade oplopen.
- ❑ Zorg ervoor dat u het juiste papier voor deze printer gebruikt (zie "Verbruiksmaterialen" op pagina 50). Leg het papier plat als u het opbergt. Zo voorkomt u kromtrekken.

Diverse afdrukproblemen

Er komen lege pagina's uit de printer.

Misschien moet de printkop worden gereinigd. Zie "De printkop reinigen" op pagina 41.

De lay-out of de randen kloppen niet.

- ❑ Controleer of de ingestelde lay-out correct is. Zie "Basisprocedure voor het afdrukken van foto's" op pagina 17.
- ❑ Als er aan de ene zijde van de foto wel een rand zichtbaar is en aan de andere zijde niet, moet u ervoor zorgen dat het papier goed op de papiersteun ligt, helemaal naar rechts. Schuif de zijgeleider tegen het papier.
- ❑ Als het onderwerp van de foto erg dicht bij de rand van de afbeelding staat, kunt u bij Lay-out de instelling Rand selecteren. Op deze manier wordt de foto niet automatisch vergroot (om randen te verwijderen) waardoor een deel van de afbeelding mogelijk niet wordt afgedrukt.

De verkeerde foto wordt afgedrukt.

- ❑ Als DPOF wordt ondersteund door uw camera, kunt u op de camera opgeven welke foto's moeten worden afgedrukt. Zie "Op de camera geselecteerde DPOF-foto's afdrukken" op pagina 18.
- ❑ Als PictBridge of USB DP (USB Direct Print) wordt ondersteund door uw camera, kunt u de camera rechtstreeks op de PictureMate aansluiten en de printer vervolgens bedienen vanaf de camera. Zie "Afdrukken vanaf een PictBridge-camera" op pagina 26.

Hulp invoeren

Regionale klantenservices

Als uw Epson-printer niet goed functioneert en u het probleem niet kunt oplossen met de informatie in de printerdocumentatie, kunt u contact opnemen met de klantenservice. In het pan-Europese garantiebewijs leest u hoe u contact kunt opnemen met de klantenservice van EPSON.

De medewerkers van de klantenservice kunnen u sneller helpen als u de volgende gegevens bij de hand hebt:

- ❑ Het serienummer van de printer
(Het etiket met het serienummer vindt u meestal aan de achterzijde van de printer.)
- ❑ Het model van de printer
- ❑ De versie van de printersoftware
(Klik op *Over*, *Version Info* of een vergelijkbare knop in de printersoftware.)
- ❑ Het merk en het model van uw computer

- ❑ Naam en versie van het besturingssysteem op uw computer
- ❑ De toepassingen die u meestal met de printer gebruikt en de versie nummers hiervan

Opmerking:

Zie de gebruikershandleiding op de cd-rom met de software voor meer informatie over u hoe contact opneemt met de klantenservice.

Technische ondersteuning (website)

Ga via <http://www.epson.com> naar uw lokale Epson-website voor de nieuwste drivers, vragen en antwoorden, handleidingen en ander materiaal om te downloaden.

Deze website van Epson biedt u technische ondersteuning bij problemen die u niet kunt oplossen met de informatie in de printerdocumentatie. Als u een webbrowser hebt en verbinding kunt maken met internet, kunt u deze website vinden op: <http://support.epson.net/>

Opties en verbruiksmaterialen

Opties

Bluetooth Photo Print Adapter

Bluetooth-eenheid C12C824***

Opmerking:

De asterisk staat voor het laatste cijfer van het productnummer, dat van land tot land verschilt.

➔ *Zie "Afdrukken vanaf een Bluetooth-apparaat" op pagina 27*

Lithium-ionbatterij

De als optie verkrijgbare oplaadbare batterij maakt het mogelijk om de PictureMate te gebruiken zonder netadapter.

Lithium-ionbatterij C12C83107*

Opmerking:

De asterisk staat voor het laatste cijfer van het productnummer, dat van land tot land verschilt.

Zie "De apart verkrijgbare batterij gebruiken" op pagina 51 voor meer informatie over het gebruik van de batterij.

Verbruiksmaterialen

Voor de PictureMate zijn de volgende fotocartridge en speciaal papier van Epson beschikbaar.

PictureMate PicturePack (PictureMate-fotocartridge en PictureMate-fotopapier)	T5730
PictureMate Photo Cartridge	T573
EPSON Premium Glossy Photo Paper 10 × 15 cm (4 × 6 inch)	S041692 S041730 S041750
EPSON Premium Semigloss Photo Paper 10 × 15 cm (4 × 6 inch)	S041925

Opmerking:

- ❑ *De beschikbaarheid van speciaal papier kan van land tot land verschillen.*
- ❑ *Raadpleeg uw leverancier of kijk op de Epson-website voor meer informatie over verkooppunten.*
➔ *Zie "Hulp invoeren" op pagina 49*

De apart verkrijgbare batterij gebruiken

Opmerking:

- ❑ Installeer de batterij pas na het installeren van de eerste fotocartridge en na het laden van de inkt.
- ❑ Bij gebruik van de batterij is het niet mogelijk om gegevens van de geheugenkaart op te slaan op een extern apparaat. Sluit de netadapter op de PictureMate aan wanneer u gegevens wilt opslaan.
- ❑ Wanneer u gegevens van uw computer kopieert naar een geheugenkaart, moet u eerst controleren of de batterij nog vol genoeg is. Als de batterij leeg is, wordt het opslaan van gegevens geannuleerd en loopt u het risico dat er beschadigde gegevens op de geheugenkaart achterblijven.

Zie “Bij gebruik van de apart verkrijgbare batterij” op pagina 5 voor meer informatie over het veilig werken met de batterij.

De batterij installeren

Volg de onderstaande instructies om de batterij te installeren.

1. Zorg ervoor dat de PictureMate uitstaat.
2. Trek de netadapter uit de printer.

3. Open het batterijklepje.

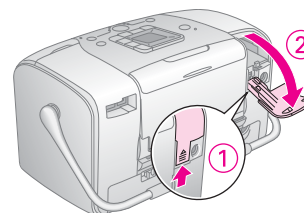

4. Schuif de batterij in de aangegeven richting in de daarvoor bestemde ruimte. De batterij moet goed vastzitten.

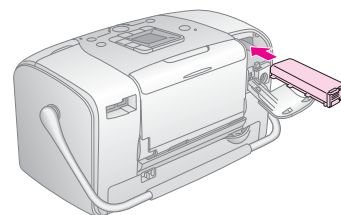

Opmerking:

Duw de batterij helemaal in het compartiment, zodat de batterij op zijn plaats klikt (zie afbeelding).

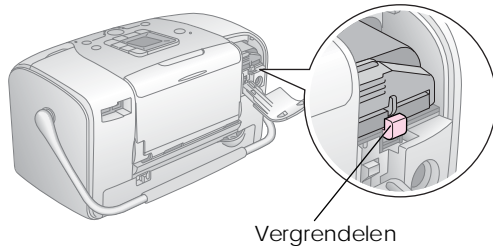

5. Sluit het batterijklepje.

De batterij verwijderen

1. Zorg ervoor dat de PictureMate uitstaat.
2. Open het batterijklepje.

3. Klap de batterijvergrendeling omlaag en trek de batterij naar buiten.

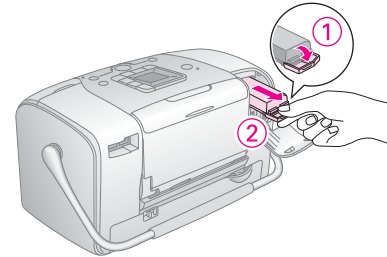

4. Sluit het batterijklepje.

De batterij opladen

Na het installeren van de batterij moet u de batterij opladen met de netadapter.

1. Zorg ervoor dat de batterij is geïnstalleerd.
2. Sluit de voedingskabel en netadapter aan op de printer en steek de stekker in het stopcontact.

Wanneer de PictureMate uitstaat, knippert het aan-uitlampje tijdens het opladen van de batterij. Wanneer de batterij volledig is opgeladen, gaat het aan-uitlampje uit.





Wanneer de PictureMate aanstaat tijdens het laden, knippert het pictogram  op het LCD-scherm. Zodra de batterij volledig is opgeladen, verschijnt het pictogram .

Opmerking:

Als de voorgeschreven gebruikstemperaturen niet worden nageleefd, bestaat de mogelijkheid dat de batterij niet goed wordt opgeladen.

De batterijstatus controleren

De batterijstatus is altijd zichtbaar in de linkerbovenhoek van het LCD-scherm.

Pictogram	Status
	Voldoende batterijspanning
	Wanneer het pictogram geel is, begint de batterij leeg te raken. Wanneer het pictogram rood is, is de batterij bijna leeg.
	Batterij begint leeg te raken.
	Batterij wordt opgeladen.
	Batterij is volledig opgeladen.

Eigenschappen van de batterij

Laadtijd	Circa 2 uur (maximaal)
Afdruktijd (continu)	Circa 90 minuten
Aantal afdrucken	Circa 50 vellen (4 x 6 inch) *

* Bij het afdrucken vanaf een Memory Stick met een volledig opgeladen nieuwe batterij op kamertemperatuur. Het precieze aantal vellen hangt af van de geheugenkaart, de hoeveelheid gegevens en andere omstandigheden.

Automatische uitschakeling

Wanneer de PictureMate stroom krijgt van een batterij, wordt de printer na 15 minuten niet gebruikt te zijn automatisch uitgeschakeld om stroom te besparen.

Opmerking:

Wanneer er een geheugenkaart is geplaatst en de PictureMate is aangesloten op een computer, dan gaat de PictureMate niet automatisch uit.

Printerspecificaties

Printer

Afmetingen	Opslag Breedte: 256 mm (10,0 inch) Diepte: 154 mm (6,1 inch) Hoogte: 167 mm (6,6 inch)
	Afdrukken Breedte: 256 mm (10,0 inch) Diepte: 305 mm (12,0 inch) Hoogte: 167 mm (6,6 inch)
Afdrukgebied	Met rand afdrukken: marge van 3 mm rondom Randloos afdrukken: marge van 0 mm
Capaciteit papierlade	20 vellen
Gewicht	2,7 kg zonder batterij en fotocartridge

Elektrische specificaties

Eigenschappen

Printer

	Bij gebruik van de lichtnetadapter	Bij gebruik van de apart verkrijgbare batterij
In	Gelijkspanning 20 V, 1,6 A	Gelijkspanning 14,4 V, 1,4 A

Lichtnetadapter

Model	A361H
In	Wisselspanning 100-240 V, 50-60 Hz, 0,8-0,4 A, 42 W
Uit	Gelijkspanning 20 V, 1,68 A

Printer gebruikt met netadapter

		Zonder een apart verkrijgbare batterij op te laden		Terwijl een apart verkrijgbare batterij wordt opgeladen	
		Wisselspanning 100-120 V in	Wisselspanning 220-240 V in	Wisselspanning 100-120V in	Wisselspanning 220-240V in
Stroomverbruik met lichtnetadapter	Continu afdrukken	Circa 11,0 W	Circa 11,5 W	Circa 30 W	Circa 30 W
	Energiespaarstand	Circa 4,0 W	Circa 4,5 W	Circa 22 W	Circa 23 W
	Stand-by	Circa 0,7 W	Circa 1,0 W	Circa 22 W	Circa 23 W
Ingangsstroom met lichtnetadapter (continu afdrukken)		0,3 A	0,2 A	0,7 A	0,4 A

Omgevingspecificaties

Temperatuur	Gebruik: 10 tot 35°C (50 tot 95°F) Opslag: -20 tot 60°C (-4 tot 140°F) 1 maand bij 40 °C (104 °F) 120 uur bij 60 °C (140 °F)
Luchtvochtigheid	Gebruik:* 20 tot 80% RV Opslag:* 5 tot 85% RV

* Zonder condensatie

Ingebouwde kaartsleuven

Kaartsleuven	CF Type II-kaartsleuf	Compatibel met versie 1.4 van de specificaties voor CF+ en CompactFlash
	SmartMedia-kaartsleuf	Compatibel met versie 2003 van de SmartMedia-norm
	Memory Stick-/MemoryStick PRO-kaartsleuf	Compatibel met versie 1.3 van de Memory Stick-norm Compatibel met versie 1.0 van de Memory Stick-norm en de Memory Stick PRO-specificaties
	SD-/MMC-kaartsleuf	Compatibel met deel 1 van de SD Memory Card-specificaties, versie 1.0 van de specificaties voor de fysieke laag Compatibel met de MultiMediaCard-norm
	xD-Picture Card-sleuf	Compatibel met "xD-Picture Card™ Card Specification Version 1.20 Type M"

Compatibele geheugenkaarten	CompactFlash SmartMedia* Memory Stick* Memory Stick PRO Memory Stick Duo** Memory Stick PRO Duo** MagicGate Memory Stick* MagicGate Memory Stick Duo** Microdrive SD-kaart (Secure Digital) MultiMediaCard miniSD Card** xD-Picture Card xD-Picture Card Type M
Spanningsvereisten	3,3 V 3,3 V/5 V gecombineerd gebruik Stroom maximaal 500 mA

* De maximumcapaciteit bedraagt 128 MB.

** Adapter nodig.

Fotocartridge

PictureMate Photo Cartridge (T573)

Kleur	Zwart, cyaan, magenta en geel
Levensduur	6 maanden na openen van de verpakking, bij 25 °C (77 °F)
Temperatuur	Opslag: -20 tot 40°C (-4 tot 104°F) 1 maand bij 40 °C (104 °F) Vriespunt:* -11 °C (12,2 °F)

* Inkt ontdooit en is bruikbaar na circa 3 uur op 25 °C (77 °F).

Externe opslagapparatuur

Verbindingen	USB 1.1* Bitsnelheid: 12 Mbps (Full Speed-apparaat) Connectortype: USB A Gegevenscodering: NRZI Aanbevolen kabellengte: Minder dan 1,8 meter
---------------------	--

* Niet alle USB-apparatuur wordt ondersteund. Raadpleeg de lokale ondersteuning voor meer informatie.

Normen en goedkeuringen

Printer

Europees model:

EMC EMC-richtlijn 89/336/EEG
EN 55022 klasse B
EN 55024

Lichtnetadapter

Europees model:

Veiligheid Laagspanningsrichtlijn 72/23/EEG
EN60950-1
EMC EMC-richtlijn 89/336/EEG
EN55024
EN61000-3-2
EN61000-3-3

Index

A

- Aan-uitknop On, 15
- Afbeelding
 - indelingen, 11
 - kwaliteit, 46 to 47
- Afdrukken in zwart-wit, 19
- Alle foto's, 17
- Apparaat
 - extern, 25 to 27
- Automatische correctie van foto's, 19

B

- Back-up van foto's maken, 23
- Batterij
 - gebruiken, 51 to 53
 - kopen, 50
- Bestandsindelingen, 11
- Blanco pagina's, 48
- Bluetooth, 27, 50

C

- Camera
 - afdrukken van, 26
 - geselecteerde foto's (DPOF), 18
- Cd
 - afdrukken van, 25 to 26
 - bestanden opslaan, 23

D

- Datumstempel, 21
- DPOF (Digital Print Order Format), 18

E

- Extern apparaat
 - afdrukken van, 25 to 26
 - bestanden opslaan, 23

F

- flashgeheugen
 - afdrukken van, 25 to 26
 - bestanden opslaan, 23
- Foto
 - indelingen, 11
 - kwaliteit, 46 to 47
- Foto's kopiëren, 23
- Fotobestanden opslaan, 23
- Fotocartridge
 - inktniveau, 33
 - kopen, 50
 - veiligheidsvoorschriften, 7
 - vervangen, 34 to 37
- Foto corrigeren, 19
- Foutberichten, 62

G

- Gebruikershandleiding, 12
- Geheugenkaart
 - adapter, 15
 - compatibiliteit, 15, 56
 - plaatsen, 15
 - problemen, 44, 45
 - verwijderen, 16
- geheugenstaafje
 - afdrukken van, 25 to 26
 - bestanden opslaan op, 23

H

- Handleidingen, 11

I

- Index, 18
- Inkt, zie Fotocartridge
- Inkt laden, 45
- Installatieproblemen, 45

J

- JPEG, 11

K

- Kleur
 - effecten, 19

problemen, 47
Kwaliteit, 46 to 47

L

Lawaai
PictureMate, 45
Lay-out (knop), 17
LCD-scherm
berichten, 44, 62

M

Map, 25 to 26
Marges
onjuist, 48
Memory Stick, 15
Microdrive, 15
miniSD-kaart, 15
MMC (MultiMediaCard), 15
Mobiele telefoon
afdrukken van, 27
Modus (knop), 17

O

Onderhoud, 40
Onderhoud van de PictureMate, 40
Onduidelijke afdrukken, 46
Onjuiste kleuren, 47
Ontbrekende delen in afbeelding, 46
Ontbrekende kleuren, 47

P

Papier

kopen (soorten), 50
lade, 13
problemen met papertoevoer, 47
vastgelopen papier, 47

PDA

afdrukken van, 27
PhotoEnhance, 20
PictBridge, 10, 26
PictureMate inpakken, 38
PictureMate meenemen, 38
PictureMate PicturePack, 50
PictureMate vervoeren, 38
PIM (PRINT Image Matching), 11, 19
Printkop uitlijnen, 42

Problemen

afdrukkwaliteit, 46 to 47
geheugenkaart, 45
ontbrekende kleuren, 47
papertoevoer, 47
vastgelopen papier, 47
Problemen oplossen, 44 to 48

R

Reinigen
printer, 43
printkop, 40
Resolutie, 11

S

SD-kaart (Secure Digital), 15
Sepia, 19
SmartMedia-kaart, 15

Spuitkanaaltjes controleren, 40
Spuitkanaaltjes reinigen, 41

T

Technische ondersteuning, 49
TIFF, 11
Tijdstempel, 21

U

Uitvoerlade, 13
USB DP (USB Direct Print), 10, 26
USB-kabel, 25 to 27, 38

V

Vage afbeeldingen, 46
Vastgelopen papier
papier, 47
Verbruiksmaterialen, 50
Verstopte spuitkanaaltjes, 40
Verwijderen
fotocartridge, 34
geheugenkaart, 16
Vlekken, 46
Voedingskabel, 38

X

xD-Picture Card, 15

Z







Zijgeleider, 14
Zip-schijf



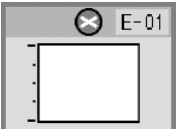

afdrukken van, 25 to 26
bestanden opslaan op, 23

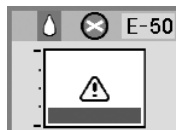

Pictogrammen op het scherm

Printerfouten en waarschuwingen worden met pictogrammen en numerieke codes weergegeven.

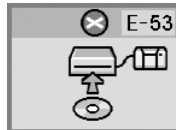
Fouten

LCD-scherm	Betekenis
	Inkt op. Vervang de fotocartridge door een nieuwe. ➔ Zie "De fotocartridge vervangen" op pagina 34
	Papier op. Plaats papier in de printer. Druk daarna op de startknop  om door te gaan of op de knop Annuleren  om het afdrukken te annuleren. ➔ Zie "Papier plaatsen" op pagina 13
	Papier is vastgelopen. Verwijder het vastgelopen papier en druk vervolgens op de startknop  . ➔ Zie "Problemen met de papiertoevoer" op pagina 47

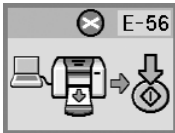
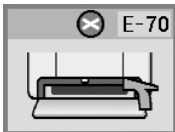
LCD-scherm	Betekenis
	Niet voldoende inkt om de printknop te reinigen. Vervang de fotocartridge door een nieuwe. ➔ Zie "De fotocartridge vervangen" op pagina 34
	Fout in Bluetooth-module. Maak de adapter los en sluit de adapter vervolgens opnieuw op de printer aan. ➔ Zie "De Bluetooth Photo Print Adapter aansluiten en loskoppelen" op pagina 28
	Extern apparaat is niet aangesloten of er is geen medium ingevoerd. Sluit een extern apparaat aan of steek een medium in de printer.
	Onvoldoende ruimte op medium voor de back-up. Gebruik een extern apparaat met voldoende ruimte.

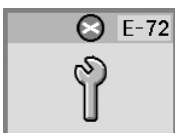

LCD-scherm	Betekenis
	<p>Geen geheugenkaart in de sleuf.</p> <p>Plaats een geheugenkaart in de printer.</p>
	<p>Pc aangesloten.</p> <p>Maak de computer los van de printer.</p>
	<p>Kap van cartridgecompartiment is open.</p> <p>Sluit de kap van het cartridgecompartiment.</p>
	<p>Geen fotocartridge geplaatst.</p> <p>Installeer de fotocartridge.</p>
	<p>Inkkussentje in de fotocartridge is verzadigd.</p> <p>Vervang de fotocartridge door een nieuwe. ➔ Zie "De fotocartridge vervangen" op pagina 34</p>

LCD-scherm	Betekenis
	<p>Fotocartridge wordt niet herkend.</p> <p>Installeer de fotocartridge opnieuw. De originele EPSON-fotocartridge (T573) wordt als vervanging aanbevolen.</p>
	<p>De batterij is leeg.</p> <p>Sluit de netadapter aan.</p>
	<p>De temperatuur van de batterij is niet normaal.</p> <p>Zet het apparaat uit en laat de batterij afkoelen.</p>
	<p>Batterij is defect.</p> <p>Vervang de batterij door een nieuwe. ➔ Zie "De apart verkrijgbare batterij gebruiken" op pagina 51</p>
	<p>Mechanische fout.</p> <p>Neem contact op met een servicemonteur. ➔ Zie "Hulp invoeren" op pagina 49</p>

LCD-scherm	Betekenis
	<p>Inkkussentje in de printer is verzadigd.</p> <p>Neem contact op met een servicemonteur. ➔ Zie "Hulp invoeren" op pagina 49</p>

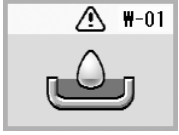
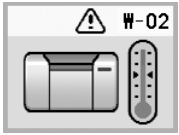
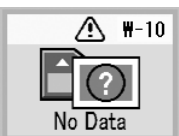
Waarschuwingen

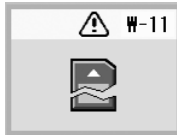
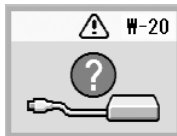
LCD-scherm	Betekenis
	<p>Inkkussentje bijna verzadigd.</p> <p>Neem contact op met een servicemonteur. ➔ Zie "Hulp invoeren" op pagina 49</p>
	<p>De temperatuur binnen in de printer is te hoog.</p> <p>Verplaats de printer naar een koelere plaats.</p>
	<p>Geen fotogegevens op geheugenkaart.</p> <p>Verwijder de geheugenkaart en controleer de gegevens op de geheugenkaart. ➔ Zie "Ondersteunde fototypen" op pagina 11</p>

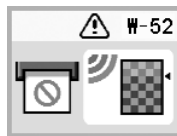
LCD-scherm	Betekenis
	<p>Geheugenkaartfout.</p> <p>Verwijder de geheugenkaart en plaats een compatibele geheugenkaart. ➔ Zie "Geheugenkaart in de printer plaatsen" op pagina 15</p>
	<p>Extern apparaat niet herkend.</p> <p>Controleer de aansluiting.</p>
	<p>Fout in de gegevens.</p> <p>Het afdrukresultaat kan te wensen overlaten. Controleer de gegevens.</p>
	<p>De gegevens worden niet ondersteund.</p> <p>Controleer de gegevens.</p>
	<p>Het document is te groot om af te drukken via Bluetooth.</p> <p>Druk de gegevens af vanaf een geheugenkaart of computer.</p>

LCD-scherm	Betekenis
	<p>Het document is te complex om af te drukken via Bluetooth. Controleer de gegevens.</p>



Pictogrammen

LCD-scherm	Betekenis
	<p>Inkt bijna op.</p>

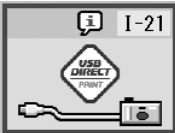
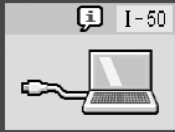

➔ Zie “De batterijstatus controleren” op pagina 53 voor de batterijpictogrammen.

Informatie



LCD-scherm	Betekenis
	<p>Geen geheugenkaart.</p>









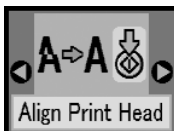

LCD-scherm	Betekenis
	<p>PictBridge-camera aangesloten.</p>
	<p>USB Direct Print-camera aangesloten.</p>
	<p>Pc aangesloten.</p>
	<p>Netadapter niet aangesloten. Sluit de netadapter aan om de eerste fotocartridge te installeren.</p>

Afdrukmodus

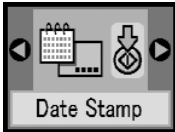
LCD-scherm	Betekenis
	<p>Alle foto's afdrukken</p> <p>➔ Zie "Alle foto's afdrukken" op pagina 17</p>
	<p>Een index afdrukken</p> <p>➔ Zie "Een index afdrukken" op pagina 18</p>
	<p>DPOF-foto's afdrukken</p> <p>➔ Zie "Op de camera geselecteerde DPOF-foto's afdrukken" op pagina 18</p>

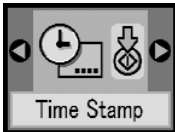
Instellingen/Hulpprogramma's

LCD-scherm	Betekenis
	<p>Inktniveau controleren.</p> <p>Druk op de startknop \diamond om deze modus te activeren.</p> <p>➔ Zie "De status (het inktniveau) van de fotocartridge controleren" op pagina 33.</p>
	<p>Printkop reinigen.</p> <p>Druk op de startknop \diamond om deze modus te activeren.</p> <p>➔ Zie "De printkop reinigen" op pagina 41.</p>
	<p>Spuitkanaaltjes controleren.</p> <p>Druk op de startknop \diamond om deze modus te activeren.</p> <p>➔ Zie "De spuitkanaaltjes van de printkop controleren" op pagina 40.</p>
	<p>Printkop uitlijnen.</p> <p>Druk op de startknop \diamond om deze modus te activeren.</p> <p>➔ Zie "De printkop uitlijnen" op pagina 42.</p>

LCD-scherm	Betekenis
	<p>Kleureffecten.</p> <p>Druk op de startknop  om deze modus te activeren. ➔ Zie "Foto's afdrukken in zwart-wit of sepia" op pagina 19.</p>
	<p>Automatisch corrigeren.</p> <p>Druk op de startknop  om deze modus te activeren. ➔ Zie "Foto's corrigeren" op pagina 19.</p>
	<p>Datumstempel.</p> <p>Druk op de startknop  om deze modus te activeren. ➔ Zie "Datum of tijd toevoegen" op pagina 20.</p>
	<p>Tijdstempel.</p> <p>Druk op de startknop  om deze modus te activeren. ➔ Zie "Datum of tijd toevoegen" op pagina 20.</p>
	<p>Back-up.</p> <p>Druk op de startknop  om deze modus te activeren. ➔ Zie "Foto's opslaan op een extern apparaat (back-up)" op pagina 23</p>

LCD-scherm	Betekenis
	<p>Map selecteren.</p> <p>Druk op de startknop  om deze modus te activeren.</p> <p>Wordt alleen weergegeven wanneer een extern station is aangesloten. ➔ Zie "Afdrukken vanaf een extern apparaat" op pagina 25.</p>

Zie "Bluetooth-instellingen" op pagina 29 voor de menu's die worden weergegeven wanneer de Bluetooth Photo Print Adapter is aangesloten.