

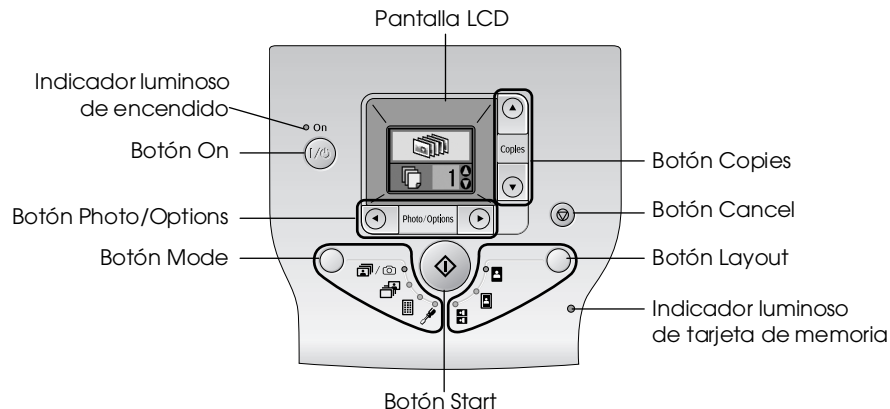



Familiarícese con su PictureMate



Panel de control



Mediante el botón Mode se cambian las siguientes opciones.

	Imprimir todas las fotografías, imprimir las fotografías preseleccionadas en la cámara digital cuando la tarjeta de memoria contiene datos DPOF o imprimir directamente desde una cámara digital.
	Imprimir fotos seleccionadas.
	Imprimir un índice de todas las fotos.
	Opciones de configuración y mantenimiento.

Mediante el botón Layout se cambian las siguientes opciones de composición.

	Imprimir sin márgenes.
	Imprimir con márgenes.
	Imprimir 2 por hoja sin márgenes.

Piezas de la impresora

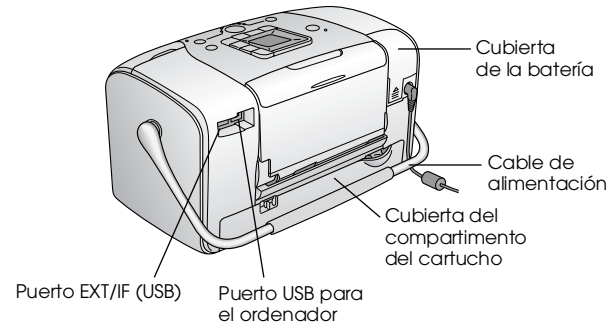
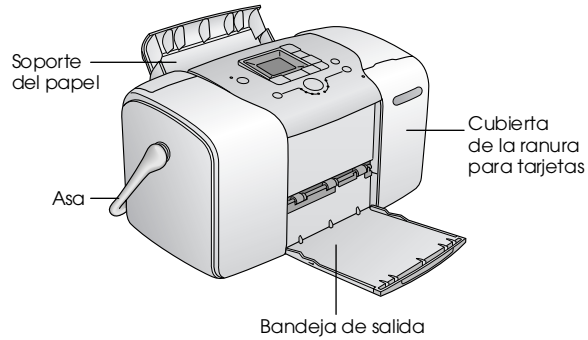

Contenidos

Instrucciones de seguridad

Instrucciones importantes de seguridad.	1
Advertencias, precauciones y notas	8

¡Bienvenidos!

Una breve introducción al proceso de fotografiado digital	9
Formatos de foto compatibles	11
Dónde encontrar información	11

Preparación para imprimir

Carga del papel.	12
Instrucciones de manipulación del papel.	13
Introducción de una tarjeta de memoria.	14

Impresión básica de fotografías

Impresión de todas las fotos.	16
Impresión de fotos seleccionadas.	16
Impresión de un índice	17
Impresión de fotos seleccionadas en la cámara con DPOF.	17

Opciones de impresión

Impresión de fotos en blanco y negro o en sepia	18
Arreglo de fotos.	18
Adición de la fecha o de la hora	19
Restablecimiento de las opciones de impresión.	21

Almacenamiento de fotos en un dispositivo externo (copia de seguridad)

Impresión desde un dispositivo externo

Impresión desde una unidad externa.	24
Impresión desde una cámara preparada para PictBridge	25
Impresión desde un dispositivo Bluetooth	26

Sustitución del cartucho fotográfico

Comprobación del estado del cartucho fotográfico (niveles de tinta).	32
Sustitución del cartucho fotográfico.	33

Cómo transportar la PictureMate

Mantenimiento de la PictureMate

Revisión de los inyectores del cabezal de impresión . . .	39
Limpieza del cabezal de impresión	40
Alineación del cabezal de impresión	41
Limpieza de la PictureMate	42

Solución de problemas

Mensajes de error/advertencia	43
Problemas con el encendido de la impresora	43
Problemas de impresión y ruido	44
Problemas con la calidad de las fotografías	45
Problemas con el avance del papel	46
Problemas diversos de impresión	47

Centro de Atención al Cliente

Servicios al cliente regionales	48
Sitio Web de Soporte técnico	48

Accesorios opcionales y productos consumibles

Accesorios opcionales	49
Productos consumibles	49
Uso de la batería opcional	50

Especificaciones de la impresora

Índice

Lista de iconos de la pantalla

EPSON®

Impresora de fotografías PictureMate™ 100

Ninguna parte de esta publicación podrá ser reproducida, almacenada en un sistema de recuperación ni transmitida en forma alguna ni por ningún medio electrónico, mecánico, de fotocopiado, de grabación o cualquier otro, sin el previo consentimiento por escrito de Seiko Epson Corporation. Este manual contiene información específica para la impresora Epson adquirida. Epson no se hace responsable si se utiliza la información para el uso de otras impresoras.

Ni Seiko Epson Corporation ni sus filiales serán responsables ante el comprador de este producto ni ante terceras partes de los daños, pérdidas, costes o gastos en los que incurra el comprador o terceras partes, como resultado de accidentes, uso inapropiado o abuso de este producto ni de las modificaciones, reparaciones o alteraciones no autorizadas de este producto por parte del comprador, ni (excepto en Estados Unidos) del incumplimiento de las instrucciones de uso y mantenimiento facilitadas por Seiko Epson Corporation.

Seiko Epson Corporation no se responsabiliza de los daños o problemas derivados del uso de accesorios que no sean productos originales Epson u homologados por Seiko Epson Corporation.

Seiko Epson Corporation no se responsabiliza de ningún daño provocado por interferencias electromagnéticas producidas al utilizar cables de interfaz que no sean productos originales u homologados Epson.

EPSON® es una marca comercial registrada y PictureMate™ es una marca comercial de Seiko Epson Corporation.

PRINT Image Matching™ y el logotipo de PRINT Image Matching son marcas comerciales de Seiko Epson Corporation.

Copyright © 2001 de Seiko Epson Corporation. Todos los derechos reservados.

USB DIRECT-PRINT™ y el logotipo de USB DIRECT-PRINT son marcas comerciales de Seiko Epson Corporation.

Copyright © 2002 de Seiko Epson Corporation. Todos los derechos reservados.

Microsoft® y Windows® son marcas comerciales registradas de Microsoft Corporation.

Apple® y Macintosh® son marcas comerciales registradas de Apple Computer, Inc.

DPOF™ es una marca comercial de CANON INC., Eastman Kodak Company, Fuji Photo Film Co., Ltd. y Matsushita Electric Industrial Co., Ltd.

La marca comercial BLUETOOTH™ es propiedad de Bluetooth SIG, Inc., EE.UU. y Seiko Epson Corporation posee la licencia.

Zip® es una marca comercial registrada de Iomega Corporation.

SD™ es una marca comercial.

Memory Stick, Memory Stick Duo, Memory Stick PRO y Memory Stick PRO Duo son marcas comerciales de Sony Corporation.

xD-Picture Card™ es una marca comercial de Fuji Photo Film Co., Ltd.

Aviso general: Los nombres de otros productos utilizados en esta documentación se citan con el mero fin de su identificación y son marcas comerciales de sus propietarios respectivos. Epson renuncia a cualquier derecho sobre esas marcas.

Copyright © 2005 de Seiko Epson Corporation. Todos los derechos reservados.

Instrucciones de seguridad

Instrucciones importantes de seguridad

Lea detenidamente todas las instrucciones de esta sección antes de usar la impresora. Además, debe seguir todas las advertencias e instrucciones señaladas en la impresora.

Cuando elija dónde colocar la impresora

Cuando elija dónde colocar la impresora, tenga en cuenta lo siguiente:

- ❑ Coloque la impresora sobre una superficie plana y estable que sea mayor que la base de la impresora en todas las direcciones. Si coloca la impresora junto a la pared, deje al menos 10 cm entre la parte posterior de la impresora y la pared. La impresora no funcionará correctamente si está inclinada.
- ❑ Cuando almacene o transporte la impresora, no la incline, no la apoye de lado ni la coloque boca abajo. De lo contrario, podría salirse tinta del cartucho.

- ❑ Coloque la impresora de forma que haya el espacio suficiente delante de ella para que el papel salga por completo.
- ❑ Evite los lugares expuestos a cambios súbitos de temperatura y humedad. Mantenga la impresora y el adaptador de CA alejados de la luz solar directa, de una luz fuerte y de fuentes de agua o de calor.
- ❑ No deje la impresora en un lugar expuesto a altas temperaturas como, por ejemplo, en el automóvil. Además, mantenga la impresora alejada de la luz solar directa, de una luz fuerte o de fuentes de calor. De lo contrario, la impresora podría dañarse o podría salirse la tinta.
- ❑ Evite los lugares polvorientos o en donde pueda sufrir golpes o vibraciones.
- ❑ Deje espacio suficiente alrededor de la impresora para una ventilación correcta.
- ❑ Coloque el adaptador de CA cerca de un enchufe de pared de donde sea cómodo desenchufarlo.
- ❑ No ponga ni guarde al aire libre la impresora, el adaptador de CA ni la batería opcional.

Cuando instale su impresora

Tenga en cuenta lo siguiente cuando instale la impresora:

- ❑ No tape ni obstruya los ventiladores ni las aberturas de la impresora.
- ❑ Los cables de alimentación no se deben colocar en lugares donde se puedan enroscar, cortar, desgastar, deshilar o rizar. No coloque ningún objeto sobre los cables de suministro de corriente, ni coloque estos o el adaptador de CA allí donde se puedan pisar o atropellar. Tenga especial cuidado de no doblar los cables de alimentación en los extremos ni en los puntos de entrada y salida al adaptador de CA.
- ❑ Utilice únicamente los cables de alimentación que acompañan a este producto. Si utilizara otro cable, podría producirse un incendio, una descarga eléctrica o lesiones.
- ❑ El adaptador de CA modelo A361H está diseñado para ser utilizado con la impresora a la que acompaña. No intente emplearlo con otros dispositivos electrónicos a menos que se indique lo contrario.
- ❑ Utilice sólo el tipo de fuente de alimentación indicado en la etiqueta del adaptador CA, y suministre corriente siempre directamente de un enchufe eléctrico doméstico estándar con el cable de alimentación CA que cumpla las normas de seguridad locales aplicables.
- ❑ No utilice enchufes montados en el mismo circuito que aparatos tales como fotocopiadoras o sistemas de aire acondicionado que se apaguen y enciendan regularmente.
- ❑ No utilice enchufes eléctricos controlados por interruptores de pared o temporizadores automáticos.
- ❑ Mantenga alejado el ordenador de fuentes potenciales de interferencia electromagnética, tales como altavoces o receptores de teléfonos inalámbricos.
- ❑ No use cables deteriorados ni deshilachados, un adaptador de corriente alterna (CA) y la batería opcional.
- ❑ Si usa un cable alargador con la impresora, asegúrese de que el amperaje total de los dispositivos conectados al alargador no supere la capacidad total del cable. Asegúrese también de que el amperaje total de los dispositivos enchufados a la toma de pared no supere la capacidad total de esta.

- ❑ Nunca desmonte, modifique ni intente reparar el adaptador de CA, el cable, la impresora ni sus accesorios a menos que siga las instrucciones expresamente explicadas en los manuales de la impresora.
- ❑ Desenchufe la impresora y el adaptador de CA, saque la batería opcional de la impresora y póngase en contacto con un técnico cualificado ante las siguientes situaciones:

Si el cable o el enchufe están estropeados; ha entrado líquido en la impresora, en el adaptador de CA o en la batería opcional; si la impresora, el adaptador de CA o la batería opcional se han caído o se ha dañado la carcasa; si la impresora, el adaptador de CA o la batería opcional no funcionan con normalidad o muestran un cambio en su rendimiento. (No ajuste los controles que no figuren en las instrucciones de uso.)

- ❑ No lo utilice con las manos mojadas.
- ❑ Si tiene previsto utilizar el adaptador de CA en Alemania, la instalación del edificio tiene que estar protegida por un disyuntor de 10 ó 16 amperios para proporcionar una protección contra cortocircuitos y sobrecargas de corriente adecuada para esta impresora.

Para los usuarios del Reino Unido, Singapur y Hong Kong

- ❑ Sustituya los fusibles sólo por fusibles del tamaño y el amperaje correctos.

Requisitos de seguridad

Toma de corriente:

Utilice un enchufe de 3 clavijas que cumpla las normas locales de seguridad.

Cable flexible:

Use un cable flexible doble aislado que esté homologado* según las normas IEC o BS relevantes.

Conector del dispositivo:

Use un conector de dispositivo homologado* por las normas IEC o BS pertinentes.

* certificado por un miembro del Esquema IECEE CB.

Para los usuarios del Reino Unido

Información sobre seguridad referente al adaptador de CA.

- ❑ **Advertencia:** Consulte el voltaje en la placa de características y cerciórese de que coincide con el voltaje de la fuente de alimentación.

- ❑ **Importante:** los colores de los cables de conexión eléctrica de este dispositivo obedecen al siguiente código: Azul - Neutro, Marrón - Fase

Si tiene que colocar un enchufe:

- ❑ Como es posible que los colores de la conexión eléctrica del dispositivo no coincidan con las marcas de colores que identifican los terminales de un enchufe, tenga en cuenta lo siguiente:

Conecte el cable azul al terminal del enchufe marcado con la letra N.

Conecte el cable marrón al terminal del enchufe marcado con la letra L.

- ❑ Si el enchufe sufre algún daño, sustituya el conjunto de cables o consulte a un electricista cualificado.

Cuando utilice la impresora

Tenga en cuenta lo siguiente cuando utilice la impresora:

- ❑ Si utiliza la impresora en lugares donde esté restringido el uso de dispositivos eléctricos, como en aviones u hospitales, siga las instrucciones allí indicadas.

- ❑ No introduzca objetos por las ranuras de la impresora.
- ❑ Procure que no se vierta líquido dentro de la impresora y el adaptador de CA.
- ❑ No introduzca la mano en la impresora ni toque el cartucho fotográfico durante la impresión.
- ❑ Para apagar la impresora, utilice siempre el botón On / ϕ . No desenchufe la impresora ni apague el interruptor hasta que el indicador de alimentación se apague.
- ❑ Antes de trasladar la impresora, compruebe que el cartucho fotográfico esté en su sitio.
- ❑ Deje el cartucho fotográfico instalado. Si lo extrajera, el cabezal de impresión se secaría y la impresora no podría imprimir.

Cuando utilice una tarjeta de memoria

- ❑ Utilice sólo tarjetas de memoria compatibles con la impresora. Consulte Inserción de tarjetas de memoria.

Cuando utilice la pantalla LCD

- ❑ La pantalla LCD contiene pequeños puntos brillantes u oscuros. Esto es normal y no significa que la pantalla LCD esté dañada.
- ❑ Utilice un paño suave y seco para limpiar la pantalla LCD. No emplee productos de limpieza líquidos o químicos.
- ❑ Si la pantalla LCD del panel de control de la impresora está dañada, consulte a su distribuidor. Si la solución de cristal líquido entra en contacto con sus manos, láveselas a conciencia con agua y jabón. Si le entra en los ojos solución de cristal líquido, láveselos inmediatamente con agua. Si, aun después de lavarse a conciencia, sigue notando molestias o problemas de vista, acuda a un médico de inmediato.

Cuando utilice el adaptador Bluetooth de impresión de fotografías opcional

Consulte la documentación del adaptador Bluetooth de impresión de fotografías para conocer las instrucciones de seguridad.

Cuando utilice la batería opcional

- ❑ Si el ácido de la batería entra en contacto con los ojos o la piel, enjuague inmediatamente la zona afectada a conciencia con agua y acuda a un médico. Si se traga una batería, acuda inmediatamente a un médico.
- ❑ Utilice únicamente una batería de iones de litio Epson modelo EU-112 para esta impresora según las instrucciones indicadas en la documentación del usuario. La sustitución de la batería por un modelo incorrecto puede provocar una explosión.
- ❑ Use únicamente el adaptador de CA modelo A361H para cargar la batería y hacer funcionar la impresora.
- ❑ No cargue ni utilice la batería con dispositivos distintos del producto especificado. El uso de la batería con otros dispositivos puede estropear la batería o los dispositivos, o puede provocar una explosión.
- ❑ Para evitar cortocircuitos, no retire los recubrimientos de la batería.
- ❑ No toque la batería con las manos mojadas ni la utilice cerca del agua.

- ❑ No exponga la batería al contacto con agua ni a una humedad excesiva.
- ❑ No tire, perfore, desmonte, corte ni cortocircuite la batería.
- ❑ No coloque la batería cerca ni dentro de fuentes de fuego o agua.
- ❑ No utilice baterías/pilas estropeadas ni con fugas.
- ❑ Cargue la batería únicamente en esta impresora.
- ❑ No cargue la batería cerca de una llama o en lugares muy calurosos.
- ❑ Mantenga la batería alejada de fuentes de calor.
- ❑ No deje la batería en un vehículo porque podría sobrecalentarse.
- ❑ No inserte objetos en ninguna de las aberturas, pues podrían tocar puntos de voltaje peligrosos o cortocircuitar componentes.
- ❑ Evite que la batería entre en contacto con objetos metálicos (como monedas o llaves) que puedan cortocircuitarla.

- ❑ No suelde conductores ni bornes o terminales directamente a la batería.
- ❑ No toque los bornes de la batería.
- ❑ Mantenga la batería alejada de las llamas si tiene fugas o huele raro.
- ❑ Si la batería sufre un sobrecalentamiento, decoloración o deformación, sáquela de la impresora y no la utilice.
- ❑ Cargue la batería antes de usarla si lleva mucho tiempo sin utilizarla.

Cuando guarde la batería opcional

- ❑ Cuando no vaya a utilizar la impresora durante mucho tiempo, saque la batería y guárdela aparte para evitar que se agote.
- ❑ No guarde la batería en lugares muy calurosos ni muy húmedos.
- ❑ Mantenga la batería fuera del alcance de los niños.

Desecho de la batería opcional

Antes de desechar la batería, compruebe que esté totalmente descargada.



Advertencia:

- No deseche las baterías con la basura normal. Colóquelas en un contenedor de reciclaje de acuerdo con las leyes locales.*

- No incinere ni tire la batería al fuego.*

Para los usuarios europeos:

No deseche las baterías con la basura normal. Colóquelas en un contenedor de reciclaje de acuerdo con las leyes locales.

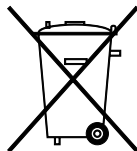

Cuando manipule los cartuchos fotográficos

Tenga en cuenta lo siguiente cuando manipule cartuchos fotográficos:

- No agite el cartucho fotográfico cuando esté fuera de la bolsa, pues podría salirse la tinta.

- No despegue ni rasgue la etiqueta del cartucho, ya que podrían producirse pérdidas de tinta.

- No utilice un cartucho fotográfico si ha pasado la fecha de caducidad indicada en el envoltorio: podría disminuir la calidad de la impresión. Para conseguir una impresión perfecta, use el cartucho fotográfico durante los seis meses posteriores a su instalación.

- No desmonte los cartuchos fotográficos ni trate de rellenarlos. Si lo hiciera, podría averiar el cabezal de impresión.

- Si ha sacado el cartucho fotográfico de un lugar de almacenamiento frío, espere al menos tres horas para que alcance la temperatura ambiente antes de utilizarlo.

- Guarde los cartuchos fotográficos en un lugar fresco y oscuro.

- ❑ El chip IC del cartucho fotográfico conserva muchos datos relacionados con el cartucho, como por ejemplo la cantidad de tinta restante, de forma que se pueda sacar y volver a introducir el cartucho sin problemas. No obstante, cada vez que se inserta un cartucho se consume algo de tinta porque la impresora comprueba su fiabilidad automáticamente.
- ❑ Guarde los cartuchos fotográficos con la parte inferior del embalaje hacia abajo.

Normativa ENERGY STAR®



Como miembro de ENERGY STAR®, Epson ha decidido que este producto cumpla las directrices de ENERGY STAR® para un mejor aprovechamiento de la energía.

El Programa Internacional ENERGY STAR® para Equipos de oficina es una colaboración voluntaria con la industria de equipos ofimáticos para promocionar la introducción de ordenadores personales, monitores, impresoras, máquinas de fax, fotocopiadoras, escáneres y dispositivos de varias funciones con una decidida intención de reducir la contaminación atmosférica producida por la generación de energía. Sus normas y logotipos son iguales en todas las naciones participantes.

Advertencias, precauciones y notas



Las advertencias

deben seguirse estrictamente para evitar daños físicos.



Las precauciones

deben seguirse para evitar daños materiales en el equipo.

Las notas

contienen información importante y sugerencias prácticas acerca del funcionamiento de la impresora.

¡Bienvenidos!

PictureMate™ es su laboratorio fotográfico privado y fácil de usar. Con solo insertar una tarjeta de memoria de cámara digital, ya puede imprimir fotos de extraordinaria calidad. Como la PictureMate es ligera y portátil, puede imprimir en cualquier lugar y momento.

Una breve introducción al proceso de fotografiado digital

Con las cámaras de carrete, el proceso era simple: se compra el carrete, se fotografía, se deja el carrete en el laboratorio fotográfico y luego se recogen las fotos y los negativos. Como tenía los negativos, podía llevarlas allí de nuevo para hacer copias.



El proceso digital también es sencillo, sólo que usted tiene todo el control. Basta con seguir estos pasos:

1. Revisar y borrar

Cuando haya terminado de fotografiar, revise las fotos en la pantalla de la cámara digital. Borre las que no quiera imprimir o guardar.



2. Imprimir

Inserte la tarjeta de memoria de su cámara digital en la PictureMate, elija sus fotos e imprímalas.



3. Guardar

Para conservar sus archivos fotográficos digitales (como los negativos de un carrete), guárdelos en un CD o en el ordenador. Después podrá volver a imprimirlos siempre que quiera.

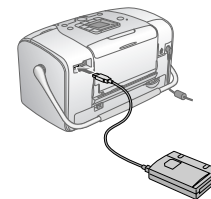

4. Vacíe la tarjeta de memoria

Después de guardar sus archivos fotográficos, bórrelos de su tarjeta de memoria para dejar espacio para otras fotos.

Funciones especiales

La impresión con la PictureMate es todavía más fácil con estas funciones especiales:

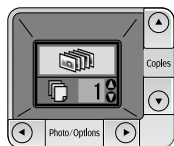

Pantalla

Desde la pantalla LCD de la PictureMate, puede imprimir todas las fotos o seleccionar sólo las que desee. Consulte “Impresión básica de fotografías” en la página 16.



DPOF

Si su cámara admite el DPOF (Formato de orden de impresión digital), podrá preseleccionar qué fotos desea imprimir mientras la tarjeta de memoria siga dentro de la cámara. Después, cuando inserte la tarjeta en la PictureMate, detectará qué fotos ha elegido. Consulte “Impresión de fotos seleccionadas en la cámara con DPOF” en la página 17.



Si su cámara está preparada para PictBridge® o para USB DP (Impresión directa USB), puede conectarla a la PictureMate y controlar la impresión directamente desde la cámara. Consulte “Impresión desde una cámara preparada para PictBridge” en la página 25.



Si tiene un PDA, teléfono móvil u ordenador preparado para Bluetooth®, puede enviar fotos sin necesidad de cables a la PictureMate para imprimirlas. Solo necesita el adaptador Bluetooth de impresión de fotografías Epson® opcional. Consulte “Acerca del adaptador Bluetooth de impresión de fotografías” en la página 26.



Si desea imprimir en lugares que no dispongan de tomas de corriente adecuadas, puede adquirir la batería opcional de la PictureMate. Consulte “Accesorios opcionales y productos consumibles” en la página 49.

Nota:

La PictureMate también admite el estándar de mejora de imágenes P.I.M. (PRINT Image Matching™) que llevan incorporado muchas cámaras. Para saber si su cámara está preparada para P.I.M., consulte la documentación de la cámara.

Formatos de foto compatibles



JPEG

TIFF

Compruebe que sus fotografías cumplan estos requisitos para imprimir las con la PictureMate:

- Únicamente archivos JPEG o archivos TIFF sin comprimir
- Resoluciones comprendidas entre 80 × 80 y 4600 × 4600 píxeles

PictureMate detecta e imprime las 999 primeras fotos de la tarjeta de memoria.

Dónde encontrar información

Desembalaje e instalación

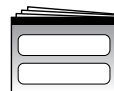

Para empezar

En la hoja *Para empezar*, encontrará las instrucciones para desembalar, instalar y utilizar la PictureMate.

Impresión y cambio de ajustes



Manual de funcionamiento básico

En el *Manual de funcionamiento básico* (en este libro) se describe cómo imprimir fotos directamente desde la tarjeta de memoria de su cámara. Asimismo, se aborda el modo de imprimir desde otros dispositivos, sustituir el cartucho fotográfico PictureMate, cuidar la PictureMate y solucionar problemas.

Uso de la PictureMate con un ordenador



En el *Manual de usuario* en pantalla del CD se ofrece información e instrucciones exhaustivas del uso de la PictureMate con un ordenador.

Preparación para imprimir

Antes de imprimir, tiene que cargar papel e insertar la tarjeta de memoria en la PictureMate.

Carga del papel

Siga estos pasos para cargar Papel fotográfico PictureMate:



Precaución:

No cargue papel normal, pues podría averiar la PictureMate.

1. Coloque el asa hacia atrás y abajo. A continuación, abra el soporte para el papel y la bandeja de salida.

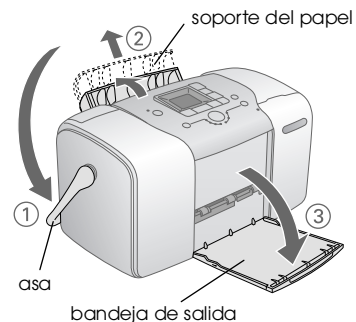

Nota:

Deje el asa totalmente bajada durante la impresión para permitir que el papel avance.

2. Deslice la parte superior del soporte del papel suavemente hasta oír el clic que indica que está encajado en su sitio.

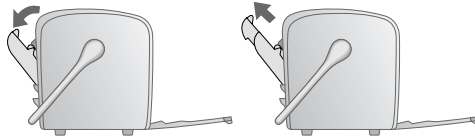

3. Coloque el papel junto al extremo derecho, con la cara satinada hacia arriba.

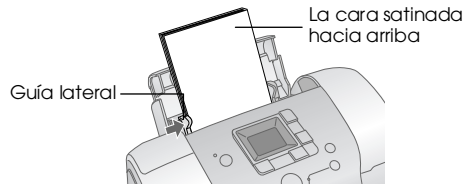

Nota:

La cara satinada siempre debe estar hacia arriba para evitar la aparición de manchas.

4. Deslice la guía lateral izquierda hasta tocar el papel. Compruebe que esté bien cerca, pero sin impedir que se mueva el papel.

Nota:

Cuando necesite más papel, encargue un paquete PictureMate PicturePack. Si desea más información, consulte "Productos consumibles" en la página 49.

Instrucciones de manipulación del papel

Cuando almacene las impresiones

- ❑ No toque la cara impresa ni apile las impresiones hasta que se seque la tinta.
- ❑ Para no rayar la imagen, tenga cuidado de no rozar la cara impresa del papel. Si la cara impresa está demasiado rozada, es posible que la tinta se desprenda del papel.
- ❑ Cuando apile las impresiones, evite que las imágenes se toquen.
- ❑ Cuando apile impresiones y fotografías impresas en papel convencional, evite que las imágenes se toquen.
- ❑ Si apila impresiones, coloque una hoja de papel normal u otro papel absorbente entre las impresiones.

Cuando almacene papel sin usar

Vuelva a colocar el papel sin usar en el paquete original, y guárdelo lejos de temperaturas extremas, humedad y luces intensas.

Cuando muestre las impresiones

- ❑ Cuando muestre impresiones al aire libre, Epson recomienda colocarlas en marcos de cristal para conservar los colores de la imagen.
- ❑ Evite colocar las impresiones al aire libre o en un lugar expuesto a la luz solar directa para evitar que queden descoloridas.

Nota:

Para obtener un resultado óptimo, deje que las impresiones se sequen totalmente durante 24 horas antes de enmarcarlas.

Introducción de una tarjeta de memoria

1. Pulse el botón On I/O para encender la PictureMate.
2. Abra la cubierta de la tarjeta de memoria.

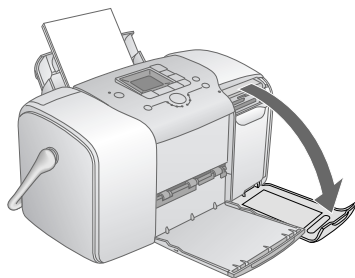

3. Inserte una tarjeta de memoria en la ranura correcta, como se muestra en la ilustración.

Superior:



SmartMedia™

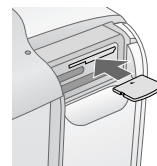

Tarjeta xD-Picture™
Tarjeta xD-Picture™ Tipo M

Media:



Sony Memory Stick®
Memory Stick Duo™ *
Memory Stick PRO™
Memory Stick PRO Duo™ *
MagicGate™ Memory Stick
MagicGate Memory Stick Duo™ *



SD (Secure Digital)
tarjeta SD™ mini**
MMC™ (MultiMediaCard™)

Inferior:

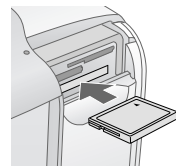

Microdrive™
CompactFlash® (Tipos I + II)

- * Se requiere el adaptador de Memory Stick Duo
- ** Se requiere el adaptador de miniSD

Con cuidado, empuje la tarjeta hacia adentro hasta que no pueda más (no llega a entrar del todo).

Introduzca solo una tarjeta de cada vez.

Cuando esté dentro, se encenderá el indicador luminoso de la tarjeta.

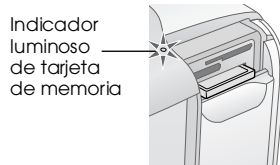

4. Cierre la cubierta de la tarjeta de memoria.

Ahora, ya puede elegir fotos y composiciones para imprimirlas desde la pantalla LCD. Consulte “Impresión básica de fotografías” en la página 16.

Extracción de la tarjeta de memoria

Antes de extraer una tarjeta de memoria, compruebe que el indicador luminoso de la tarjeta no parpadee. Después, tire de la tarjeta para sacarla de la ranura.



Precaución:

No saque la tarjeta cuando el indicador luminoso esté intermitente, pues podría perder fotos almacenadas en la tarjeta.

Impresión básica de fotografías

Impresión de todas las fotos

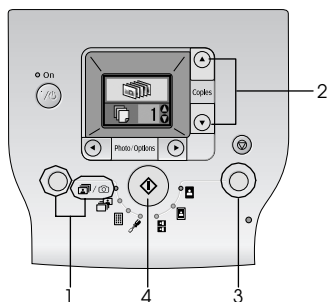

1. Pulse el botón Mode para seleccionar /☒.
2. Pulse el botón ▲ o ▼ para seleccionar el número de copias.
3. Pulse el botón Layout para seleccionar la composición.
4. Pulse el botón Start para iniciar la impresión.

Nota:

Si la tarjeta de memoria contiene datos DPOF y está seleccionado /☒, PictureMate imprimirá en el modo DPOF. Si desea más información, consulte “Impresión de fotos seleccionadas en la cámara con DPOF” en la página 17. Para imprimir todas las fotografías de la tarjeta de memoria, pulse el botón Cancel y siga los pasos anteriormente descritos.

Impresión de fotos seleccionadas

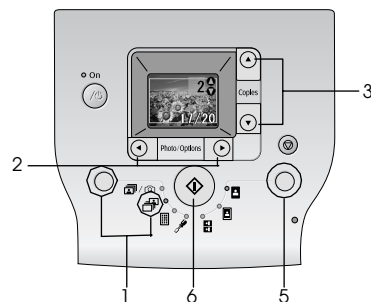

1. Pulse el botón Mode para seleccionar .

2. Pulse el botón ◀ o ▶ para seleccionar la foto seleccionada que desea imprimir.
3. Pulse el botón ▲ o ▼ para seleccionar el número de copias.
4. Repita los pasos 2 y 3 para imprimir otras fotografías.
5. Pulse el botón Layout para seleccionar la composición.
6. Pulse el botón Start ◇ para iniciar la impresión.

Impresión de un índice

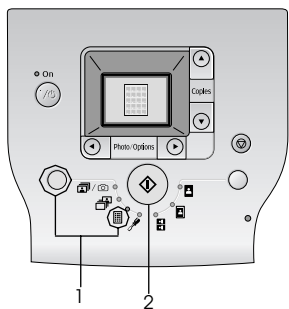

1. Pulse el botón Mode para seleccionar .
2. Pulse el botón Start ◇ para iniciar la impresión.

Impresión de fotos seleccionadas en la cámara con DPOF

Si su cámara es compatible con DPOF (Formato de orden de impresión digital), puede utilizar este formato para preseleccionar qué fotos y cuántas copias desea imprimir. En el manual de su cámara encontrará instrucciones para seleccionar las fotos que va a imprimir con DPOF. Después, inserte la tarjeta de memoria en la PictureMate. La PictureMate leerá automáticamente las fotos preseleccionadas.

1. Coloque papel e inserte una tarjeta de memoria que contenga datos DPOF. La siguiente pantalla aparecerá en la pantalla LCD.



2. Pulse el botón Layout para seleccionar la composición.
3. Pulse el botón Start ◇ para iniciar la impresión.

Nota:

Si desea imprimir todas las fotografías de la tarjeta de memoria, pulse el botón Cancel ⊗. Consulte "Impresión de todas las fotos" en la página 16.

Opciones de impresión

Impresión de fotos en blanco y negro o en sepia

Puede imprimir la foto en blanco y negro o en un tono sepia sin modificar la foto original.

Nota:

Una impresión en sepia tiene un tono castaño, que da el aspecto de foto antigua.

1. Pulse el botón Mode para seleccionar .
2. Pulse el botón ◀ o ▶ para seleccionar Color Effect (Efecto color) y, a continuación, el botón Start ◇.



3. Pulse el botón ▲ o ▼ para seleccionar color, blanco y negro o sepia, que se indican mediante el color del icono y, a continuación, pulse el botón Start ◇.



4. Consulte "Impresión básica de fotografías" en la página 16 e imprima con el modo que desee.

Arreglo de fotos

PictureMate le permite corregir el color y mejorar la calidad de la imagen de sus fotos sin utilizar un ordenador.

- ❑ Si su cámara es compatible con PRINT Image Matching, puede utilizar el ajuste P.I.M. de la impresora para ajustar automáticamente las fotografías y conseguir una calidad óptima.

- ❑ Si su cámara no es compatible con PRINT Image Matching, puede utilizar PhotoEnhance (Mejorar fotografía) para configurar ajustes del tipo de entorno donde se realizaron las fotografías.

Nota:

Estos ajustes sólo afectan a las fotos impresas. No modifican los archivos fotográficos originales.

1. Pulse el botón Mode para seleccionar .
2. Pulse el botón ◀▶ para seleccionar Auto Correct (Corrección automática) y, a continuación, el botón Start ◊.



3. Pulse el botón ▲ o ▼ para seleccionar una de las opciones y, a continuación, el botón Start ◊.

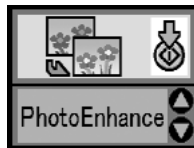

- ❑ PhotoEnhance (Mejorar fotografía): utilice esta opción si una impresión no tiene buen aspecto. Por ejemplo, puede corregir imágenes demasiado oscuras, demasiado claras o a contraluz.
 - ❑ OFF (Desactivado): imprime fotos tal como están o evita los datos P.I.M.
 - ❑ P.I.M.: PictureMate elige este ajuste automáticamente si detecta datos P.I.M. que la cámara ha guardado en los archivos digitales. Estos datos garantizan una reproducción precisa de la imagen.
4. Consulte "Impresión básica de fotografías" en la página 16 e imprima con el modo que desee.

Adición de la fecha o de la hora

Puede estampar la fecha y la hora de fotografiado en la esquina inferior derecha de la impresión.

1. Pulse el botón Mode para seleccionar .

2. Pulse el botón ◀◦▶ para seleccionar Date Stamp (Imprimir fecha) y después el botón Start ◇.

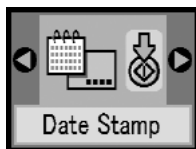

3. Pulse el botón ▲ o ▼ para seleccionar una de las opciones y, a continuación, el botón Start ◇.

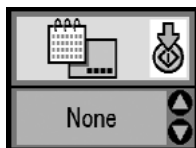

- None (Ninguno): predeterminado, no se imprime la fecha
- yyyy.mm.dd (aaaa.mm.dd): 2005.09.01
- mmm.dd.yyyy (mmm.dd.aaaa): Sep.01.2005
- dd.mmm.yyyy (dd.mmm.aaaa): 01.Sep.2005

4. Para imprimir la fecha, pulse el botón ◀◦▶ para seleccionar Time Stamp (Imprimir hora) y, a continuación, el botón Start ◇.

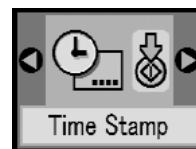

5. Pulse el botón ▲ o ▼ para seleccionar una de las opciones y, a continuación, el botón Start ◇.





- Ninguno (predeterminado, no se imprime la hora)
- 12-hour system (Sistema de 12 horas): 3 PM corresponde a 03:00
- 24-hour system (Sistema de 24 horas): 15:00 corresponde a 3 AM

6. Consulte “Impresión básica de fotografías” en la página 16 e imprima con el modo que desee.

Restablecimiento de las opciones de impresión

Puede recuperar los ajustes predeterminados originales de la PictureMate.

1. Pulse el botón Mode para seleccionar .
2. Pulse el botón Cancel . Parpadean los tres indicadores luminosos que aparecen junto a los iconos de composición y se restablecen las opciones de impresión.

Almacenamiento de fotos en un dispositivo externo (copia de seguridad)

Puede guardar sus archivos fotográficos en uno de los siguientes dispositivos mediante la conexión del dispositivo directamente a la PictureMate:

- ❑ Unidad de CD-R/RW (sólo en CD-R/DVD-R)
- ❑ Unidad MO
- ❑ Disco Iomega® Zip® (de 100, 250 o 750 MB)
- ❑ Unidad de memoria flash (thumb)

Nota:

Epson no puede garantizar la compatibilidad de ninguna unidad.

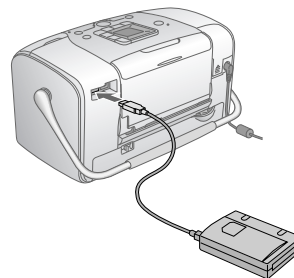

1. Compruebe que la PictureMate esté encendida.
2. Introduzca la tarjeta de memoria en la PictureMate.
3. Si utiliza una unidad de CD-R/RW o Zip, enchúfela a una toma de corriente si es necesario.
4. Conecte la unidad a la PictureMate.

- ❑ Si es una unidad de CD-R/RW, MO o Zip, conecte su cable USB al puerto EXT/IF de la parte posterior de la PictureMate. Después, inserte un CD-R/DVD-R, MO o un disco Zip en la unidad.

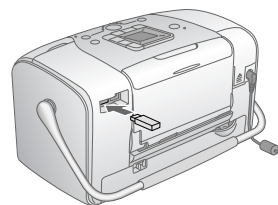

- ❑ Si se trata de una unidad de memoria flash, enchúfela al puerto EXT/IF de la parte posterior de la PictureMate.



5. Pulse el botón Mode para seleccionar .
6. Pulse el botón ◀ o ▶ para seleccionar Backup (Copia de seguridad) y, a continuación, el botón Start .



Nota:

- ❑ Si el soporte no está formateado, aparecerá la siguiente pantalla. Pulse el botón Start  para formatear.

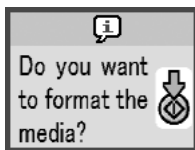

- ❑ Si aparece un mensaje de error, consulte “Errores” en la página 59.

7. Cuando aparezca la siguiente pantalla, pulse el botón Start  para iniciar la copia de seguridad.

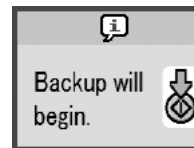

8. Cuando aparezca la siguiente pantalla, pulse el botón Start  para finalizar.

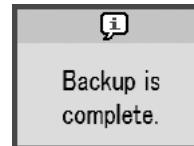

 **Precaución**

No saque la unidad ni la tarjeta de memoria durante el almacenamiento de las fotos, pues podría perder fotos de la tarjeta o de la unidad. Si tiene que detener la copia de seguridad, pulse el botón Cancel .

Puede guardar fotos varias veces en el mismo disco o unidad hasta que se llene. Cada vez que guarde fotos en el mismo disco o unidad, se colocarán en una carpeta nueva. La primera carpeta se llamará 001, la segunda 002, etc. Si las guarda en un CD-R/DVD-R, la PictureMate llamará Photo al CD-R/DVD-R.

Impresión desde un dispositivo externo

PictureMate puede imprimir fotos guardadas en un dispositivo como, por ejemplo, un disco duro externo, un dispositivo preparado para Bluetooth o una cámara digital.

Impresión desde una unidad externa

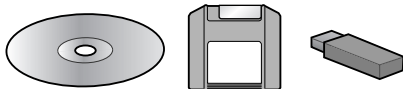

Si ha guardado sus fotos en un CD, DVD, MO, un disco Zip o una unidad de memoria flash (lápiz), puede conectar la unidad a la parte posterior de la PictureMate e imprimirlas exactamente igual que si procedieran de una tarjeta de memoria.

También puede imprimir fotos de un CD entregado por un laboratorio de revelado de fotos. (Las imágenes deben tener el formato de archivo JPEG. Algunos CD no funcionan).

1. Compruebe que la PictureMate esté encendida.
2. Compruebe que no haya ninguna tarjeta de memoria insertada en las ranuras de la PictureMate. El indicador luminoso de tarjetas deberá estar apagado.

Nota:

Si hay una tarjeta de memoria insertada, la impresora leerá las fotos de la tarjeta y no de la unidad externa.

3. Si la PictureMate está conectada a un ordenador, desconéctela o apague el ordenador.
4. Conecte el cable USB de su CD, MO o unidad Zip, o bien enchufe la unidad de memoria flash al puerto EXT /IF de la parte posterior de la PictureMate.

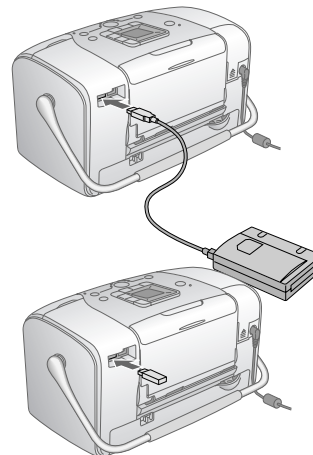

5. Si se trata de un CD, MO o de una unidad Zip, inserte el CD/DVD, MO o el disco Zip con fotos en la unidad.

Si ha utilizado la PictureMate para guardar fotos en el mismo CD-R/DVD-R, la unidad MO, el disco Zip o la unidad de memoria flash más de una vez, tendrá varias carpetas. Aparecerá esta pantalla:



Pulse el botón ▲ o ▼ para seleccionar la carpeta en la que están guardadas sus fotos y, a continuación, el botón Start ◊. La carpeta que se haya guardado más recientemente tendrá el número más alto.

6. Para imprimir, siga el mismo procedimiento que para imprimir desde una tarjeta de memoria. Consulte "Impresión básica de fotografías" en la página 16.

Impresión desde una cámara preparada para PictBridge

Puede conectar su cámara digital preparada para PictBridge o para USB DP a la parte posterior de la PictureMate. De esta forma, podrá usar la cámara para controlar la impresión. (Consulte la documentación de su cámara digital para averiguar si es compatible con la norma PictBridge o con USB DP.)

1. Compruebe que la PictureMate esté encendida.
2. Compruebe que no haya ninguna tarjeta de memoria insertada en las ranuras de la PictureMate. El indicador luminoso de tarjetas deberá estar apagado.

Nota:

Si hay una tarjeta de memoria insertada, la impresora leerá las fotos de la tarjeta y no de la cámara.

3. Utilice el panel de control de la impresora para establecer los ajustes de impresión. Por ejemplo: Layout (Composición), Color Effect (Efecto color) y Auto Correct (Corrección automática).

4. Conecte el cable USB de la cámara a la cámara y al puerto EXT/IF de la PictureMate.

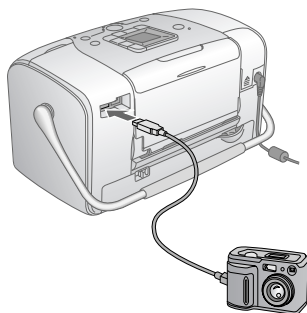

5. Utilice la cámara digital para seleccionar la foto que desee imprimir. Configure siempre los ajustes de impresión deseados en la cámara digital, puesto que la configuración de impresión de la cámara suele tener prioridad frente a la de la PictureMate. Consulte la documentación de la cámara digital para obtener más información sobre los ajustes.
6. Imprima desde la cámara digital.

Impresión desde un dispositivo Bluetooth

Acerca del adaptador Bluetooth de impresión de fotografías

El adaptador Bluetooth de impresión de fotografías opcional es un módulo inalámbrico de comunicaciones que sirve para imprimir desde cámaras digitales, y otros dispositivos, con la tecnología inalámbrica de Bluetooth. Gracias a esta tecnología, puede imprimir sin cables de conexión a la impresora.

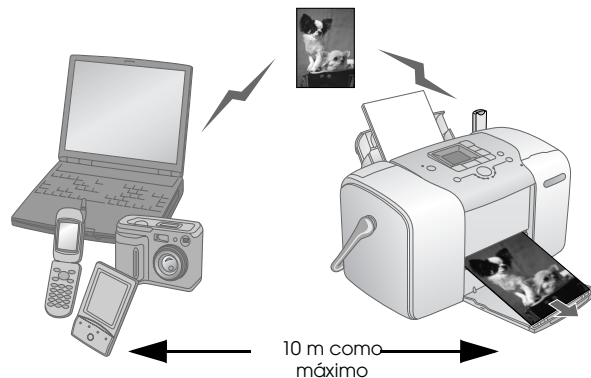

Nota:

- ❑ *Aunque este producto cumple la especificación Bluetooth, no se garantiza que funcione con todos los dispositivos preparados para la tecnología inalámbrica Bluetooth.*

- ❑ *El radio de alcance de comunicaciones de este producto es de aproximadamente 10 metros, aunque puede variar según las condiciones (obstáculos entre dispositivos, calidad de la señal, campos magnéticos, electricidad estática e interferencias electromagnéticas, software, sistema operativo, sensibilidad de la recepción y rendimiento de la antena).*

Perfil disponible

BPP (“Basic Printing Profile” o “Perfil básico de impresión”)

BIP (“Basic Imaging Profile” o “Perfil básico de imágenes”)

HCRP (“Hardcopy Cable Replacement Profile” o “Perfil de sustitución de cable de impresión”)

Perfil de colocación de objetos (OPP)

Conexión y desconexión del adaptador Bluetooth de impresión de fotografías

Conexión

1. Inserte el conector del adaptador en el puerto EXT/IF como se muestra a continuación.



Precaución:

No conecte este producto cuando la impresora esté en funcionamiento. Podría impedir el correcto funcionamiento de la impresora.

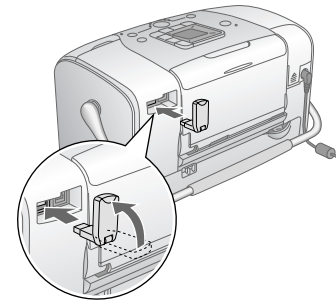

2. Se iluminará el indicador del adaptador durante un segundo. Si el LED no se enciende, desconecte el adaptador de la impresora, y vuelva a conectarlo.

Desconexión

Saque el conector del adaptador del puerto EXT/IF como se muestra a continuación.

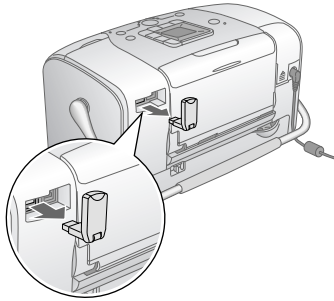

Precaución:

- No desconecte este producto durante la comunicación con otro dispositivo.
- No desconecte este producto cuando la impresora esté en funcionamiento. Podría impedir el correcto funcionamiento de la impresora.
- No desenchufe este producto tirando de su parte superior. Podría averiar el producto.



Ajustes de Bluetooth



Utilice la pantalla LCD de la impresora para configurar ajustes de la tecnología inalámbrica Bluetooth.

➔ Consulte “Configuración de ajustes” en la página 29

Esquema de los ajustes

Ajuste	Opciones	Descripción
	nombre de la impresora- (número) (Predeterminado = 1)	Si hay varias impresoras preparadas para Bluetooth en el mismo intervalo de comunicación, asigne a cada una un número comprendido entre 0 y 9 para distinguirlas. Para que entre en vigor el ajuste BT DeviceName (Nombre de dispositivo Bluetooth), apague la impresora y vuelva a encenderla.
Nombre de dispositivo Bluetooth		

 BT Comm. Mode	Público	Este modo permite que los dispositivos preparados para Bluetooth detecten libremente la impresora e impriman.
Modo de comunicación de Bluetooth	Privado	Este modo impide que detecten la impresora los dispositivos desconocidos. Si desea imprimir en el modo Privado, primero busque la impresora una vez en el modo Público. Cuando su dispositivo haya descubierto la impresora en el modo Público, ya podrá comunicarse e imprimir con ella en el modo Privado.
	Apareado	Este modo exige que se escriba la contraseña Bluetooth (de cuatro cifras) en un dispositivo para que pueda comunicarse e imprimir con la impresora.
 BT Encryption Encriptación Bluetooth	Activado/ Desactivado (Predeterminado = Desac.)	Seleccione Act. si desea cifrar la comunicación. El modo BT Encryption (Encriptación Bluetooth) exige que se escriba la contraseña Bluetooth (de cuatro cifras) en un dispositivo para que pueda comunicarse e imprimir con la impresora.

 Passkey	Un número de cuatro cifras. (Predeterminado = 0000)	El ajuste Passkey (Contraseña) permite establecer la contraseña de cuatro cifras que se debe introducir en un dispositivo antes de imprimir si se ha seleccionado Apareado como BT Comm. Mode (Modo de comunicación de Bluetooth) o bien si está activado el ajuste BT Encryption (Encriptación de Bluetooth).
Contraseña Bluetooth		
 BT Device Address	Configurada en fábrica (Ejemplo) 11-11-11-11-11-11	Muestra la dirección exclusiva del dispositivo Bluetooth de la impresora.
Dirección dispositivo Bluetooth		

Configuración de ajustes

1. Conecte el adaptador Bluetooth de impresión de fotografías a la impresora.
 ➔ Consulte "Conexión y desconexión del adaptador Bluetooth de impresión de fotografías" en la página 27



Precaución:

Antes de conectar este producto, asegúrese de que la impresora no esté en funcionamiento. De lo contrario, la impresora podría funcionar incorrectamente.

1. Pulse el botón Mode para seleccionar .
3. Pulse el botón ◀▶ para seleccionar la opción bluetooth deseada.
4. Cambie los ajustes de las opciones. Para más información sobre los ajustes de Bluetooth, consulte “Esquema de los ajustes” en la página 28.

El ajuste Passkey (Contraseña) (Fijar código PIN)

Si ha seleccionado Apareado como BT Comm. Mode (Modo de comunicación de Bluetooth) o bien ha activado el ajuste BT Encryption (Encriptación de Bluetooth), es necesario introducir la contraseña en los dispositivos inalámbricos preparados para la tecnología Bluetooth a fin de poder comunicarse e imprimir con la impresora. La contraseña predeterminada es 0000.

Si desea cambiar la contraseña, siga las instrucciones descritas a continuación.

1. Pulse el botón Mode para seleccionar .
2. Pulse el botón ◀▶ para seleccionar Passkey (Contraseña) y, a continuación, el botón ⬠ Start.



3. Pulse el botón ▲ o ▼ para seleccionar una cifra para el número y, a continuación, el botón ◀▶ para cambiar la cifra.

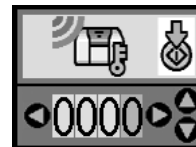

4. Seleccione cifras para los otros números del mismo modo y, a continuación, pulse el botón Start ⬠ para activar la contraseña.

Impresión

1. Compruebe que el adaptador Bluetooth de impresión de fotografías esté conectado a la PictureMate y que los ajustes de Bluetooth estén configurados. Para más información sobre la conexión del adaptador Bluetooth de impresión de fotografías, consulte “Conexión y desconexión del adaptador Bluetooth de impresión de fotografías” en la página 27. Acerca de los ajustes de Bluetooth, consulte “Ajustes de Bluetooth” en la página 29.

2. Utilice el panel de control de la PictureMate para establecer los ajustes de impresión. Por ejemplo: Layout (Composición), Color Effect (Efecto color) y Auto Correct (Corrección automática).
3. Imprima los datos desde su dispositivo preparado para Bluetooth.

Nota:

Los ajustes disponibles varían según el dispositivo preparado para la tecnología inalámbrica Bluetooth. Para más información, consulte la documentación de su dispositivo.

Para obtener más información sobre cómo imprimir desde teléfonos móviles, cámaras digitales, cámaras de vídeo digitales, PDA, PC portátiles y otros dispositivos preparados para la tecnología inalámbrica Bluetooth, consulte la documentación del dispositivo y de la impresora.

Sustitución del cartucho fotográfico

Comprobación del estado del cartucho fotográfico (niveles de tinta)

Cuando queda poca tinta en el cartucho fotográfico, aparece este icono en la esquina superior izquierda de la pantalla LCD.

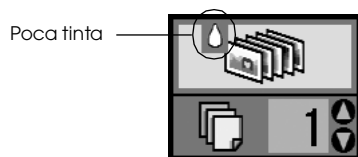

Puede saber el nivel aproximado de tinta del cartucho fotográfico en cualquier momento.

1. Pulse el botón Mode para seleccionar .

2. Pulse el botón ◀ o ▶ para seleccionar Check Ink Levels (Comprobar niveles de tinta) y, a continuación, el botón Start ◇.



3. Aparecerá una pantalla con el nivel aproximado de tinta que queda en el cartucho fotográfico. Pulse el botón Start ◇ para cerrar la pantalla.

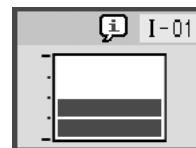

Sustitución del cartucho fotográfico

La PictureMate utiliza un cartucho de tinta que contiene un chip IC. El chip IC controla la cantidad de tinta. Así que, aunque se extraiga el cartucho y luego se vuelva a colocar, indicará cuánta tinta queda por usar. Pero tenga en cuenta que, cada vez que se inserta un cartucho, se consume algo de tinta porque la PictureMate comprueba su fiabilidad automáticamente.



Advertencia:

Guarde los cartuchos fotográficos fuera del alcance de los niños. No permita que los niños los ingresen ni manipulen.



Precaución:

- ❑ *Epson recomienda la utilización de cartuchos fotográficos Epson originales. Las garantías de Epson no cubren las averías de su impresora causadas por el uso de cartuchos fotográficos no fabricados por Epson.*
- ❑ *Deje el cartucho antiguo instalado en la impresora hasta que tenga otro de repuesto. De lo contrario, la tinta que queda en los cabezales de impresión podría secarse.*
- ❑ *No rellene los cartuchos fotográficos. La impresora calcula la cantidad de tinta restante mediante un chip IC incluido en el cartucho fotográfico. Aunque se rellene el cartucho, el chip IC no volverá a calcular la tinta restante, con lo que la cantidad de tinta disponible para su uso no cambiará.*

Nota:

Además de la tinta utilizada durante la impresión de la imagen, también se gasta tinta en la operación de limpieza de cabezales, en el ciclo de autolimpieza que se realiza al activar la impresora y durante la carga de tinta que se lleva a cabo cuando se instala un cartucho fotográfico en la impresora.

Para obtener más información sobre cartuchos fotográficos:

➔ Consulte “Cuando manipule los cartuchos fotográficos” en la página 7

1. Compruebe que la PictureMate esté encendida pero sin imprimir.

Nota:

Compruebe el estado de la tinta.

➔ Consulte “Comprobación del estado del cartucho fotográfico (niveles de tinta)” en la página 32

2. Compruebe que en la pantalla LCD aparece la siguiente pantalla. Esta pantalla no aparecerá si queda algo de tinta en el cartucho.

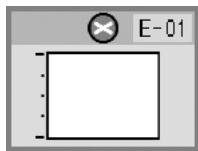

3. Cierre el soporte del papel.

4. Coloque la palanca en posición vertical.

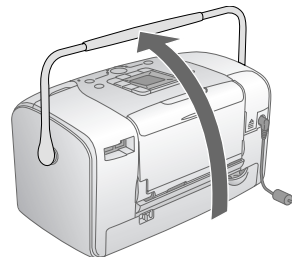

5. Abra la cubierta del compartimento del cartucho de la parte posterior de la PictureMate.



6. Coloque la palanca de bloqueo del cartucho en la posición Release moviéndola hacia la derecha, luego hacia abajo y hacia la izquierda. El cartucho fotográfico se expulsará hasta que la mitad sobresalga del soporte. Extraiga el cartucho de la PictureMate y deséchelo de forma adecuada.

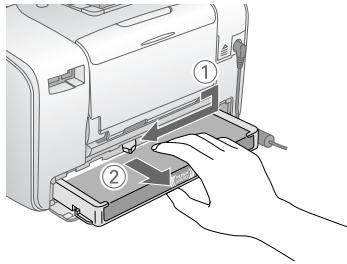

Nota:

- ❑ No desmonte ni intente rellenar el cartucho usado. No agite el cartucho fotográfico usado, pues podría salirse la tinta.
 - ❑ El cartucho fotográfico debe sustituirse cuando se agote cualquiera de los colores. La velocidad de consumo de un color determinado de tinta depende de las imágenes impresas.
7. Retire el cartucho fotográfico nuevo de su embalaje.



Precaución:

- ❑ No toque el chip IC verde de la parte inferior del cartucho. Podría estropear el cartucho fotográfico.

No toque esta pieza.

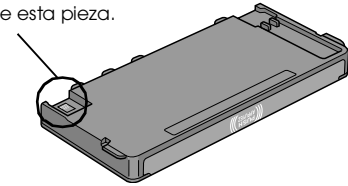

- ❑ Si extrae un cartucho fotográfico para usarlo en el futuro, proteja los orificios de suministro de tinta de la suciedad y el polvo y guárdelo en el mismo entorno que la impresora. Tenga en cuenta que los orificios de suministro de tinta disponen de una válvula, lo que hace innecesarios cubiertas o tapones, pero sí deberá tener cuidado para evitar que la tinta manche los objetos que están en contacto con el cartucho. No toque los orificios de suministro de tinta ni sus proximidades.
- ❑ Instale siempre un cartucho fotográfico en la impresora justo después de extraer el cartucho en uso. Si no se instala otro cartucho fotográfico rápidamente, el cabezal de impresión podría secarse y quedar inutilizado.

8. Instale correctamente el cartucho en su soporte y luego empuje el cartucho hasta notar resistencia y oír el clic que indica que está encajado en su sitio.

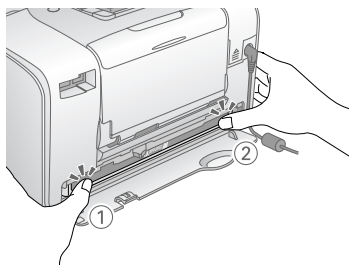

Nota:

Después de instalar el cartucho, compruebe que sus laterales estén al mismo nivel. Si sobresale algún lateral del cartucho, empújelo hasta oír un clic.

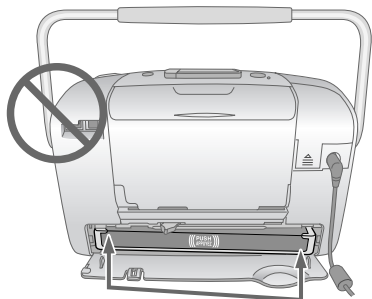

9. Coloque la palanca en la posición Lock deslizándola en el sentido mostrado.

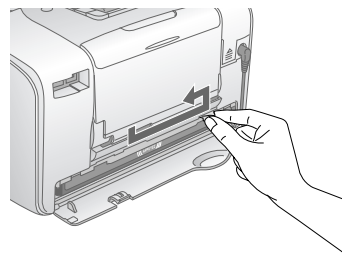

10. Cierre la cubierta del compartimento del cartucho.

Nota:

Si no puede cerrar la cubierta del compartimento del cartucho, es porque el cartucho fotográfico no está instalado correctamente. Vaya al paso 6 y expulse el cartucho fotográfico. Hecho esto, vuelva a instalar el cartucho fotográfico.

11. Baje el asa completamente.

Cómo transportar la PictureMate

El asa de la PictureMate permite llevarla con facilidad en trayectos cortos. Si va a trasladar la PictureMate más lejos, debería embalarla con cuidado para protegerla.



Precaución:

Mantenga la PictureMate alejada del sol y no la deje en el automóvil o en otro lugar donde pueda sobrecalentarse.



1. Apague la PictureMate.
2. Espere a que la pantalla LCD se quede en blanco. Después, desenchufe el cable de alimentación de la toma de corriente.
3. Quite el papel del soporte del papel y la bandeja de salida.

4. Baje la parte superior del soporte del papel y ciérrela pegándola a la PictureMate. Cierre la bandeja de salida.

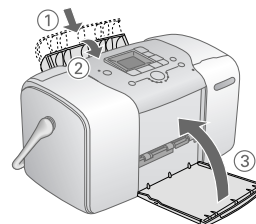

5. Desconecte el cable de alimentación y todos los cables USB de la parte posterior de la PictureMate.

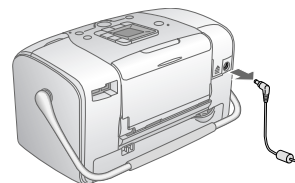

6. Embale la PictureMate junto con su cable de alimentación y adaptador de CA en la caja original de la PictureMate.

**Precaución:**

Compruebe que esté instalado el cartucho fotográfico antes de transportarla. No coloque la PictureMate de lado ni boca abajo, pues podría haber una fuga de tinta.

Nota:

Si las impresiones no tienen la calidad de antes de trasladar la PictureMate, alinee el cabezal de impresión. Consulte "Aligning the Print Head" on page 41.

Mantenimiento de la PictureMate

Revisión de los inyectores del cabezal de impresión

Si la impresión es débil o faltan puntos, es posible que identifique el problema revisando los inyectores del cabezal de impresión.

1. Compruebe que la PictureMate esté encendida y que no aparezca ningún mensaje de advertencia ni de error en la pantalla LCD.
2. Cargue una hoja de papel. Consulte "Carga del papel" en la página 12.
3. Pulse el botón Mode para seleccionar .
4. Pulse el botón ◀ o ▶ para seleccionar Check Ink Nozzles (Comprobar inyectores de tinta).

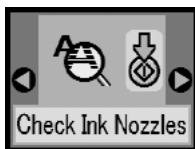

5. Pulse el botón Start  para imprimir el patrón de test de inyectores.
6. Se imprimirá el patrón de test de inyectores. Observe la siguiente ilustración.

La impresora imprimirá un patrón de test de inyectores. A continuación, se muestran impresiones de ejemplo.

Correcto



Necesita limpieza



La muestra anterior puede aparecer en blanco y negro, pero el test real se imprime a color (negro, cian, magenta y amarillo).

Si la página del test de inyectores no se imprime correctamente (por ejemplo, si falta algún segmento de las líneas impresas), el problema reside en la impresora. Podría tratarse de un inyector de tinta obstruido o de un cabezal de impresión desalineado. Consulte "Limpieza del cabezal de impresión" en la página 40.

Limpieza del cabezal de impresión

Si la calidad de la impresión ha bajado, o si las fotos se imprimen muy claras o tenues, o si faltan colores en las impresiones, es posible que los inyectores del cabezal de impresión estén obstruidos.

Nota:

- ❑ *La limpieza del cabezal de impresión consume algo de tinta. Para evitar el desperdicio de tinta, limpie el cabezal de impresión solamente si observa una disminución en la calidad de impresión; por ejemplo: si la impresión es borrosa, faltan colores o estos son incorrectos.*
 - ❑ *Use primero el Test de inyectores para ver si es necesario limpiar el cabezal. Así ahorrará tinta.*
 - ❑ *No se puede limpiar el cabezal de impresión cuando aparece un mensaje en la pantalla LCD en el que se indica que el cartucho está agotado o con muy poca tinta. Primero deberá sustituir el cartucho fotográfico.*
1. Compruebe que la PictureMate esté encendida y que no aparezca ningún mensaje de advertencia ni de error en la pantalla LCD.
 2. Pulse el botón Mode para seleccionar .

3. Pulse el botón ◀ o ▶ para seleccionar Clean Print Head (Limpiar cabezal).

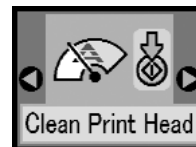

4. Pulse el botón Start  para iniciar la limpieza del cabezal de impresión.
5. El icono de procesamiento aparecerá en la pantalla mientras se esté realizando la limpieza.



6. Una vez finalizada, imprima un patrón de test de inyectores para comprobar los resultados. Consulte "Revisión de los inyectores del cabezal de impresión" en la página 39.

Alineación del cabezal de impresión

Si ha cambiado de sitio la PictureMate y la calidad de la impresión ha empeorado (por ejemplo, si aparecen líneas verticales desalineadas o bandas horizontales claras u oscuras), quizás tenga que alinear el cabezal de impresión.

1. Compruebe que la PictureMate esté encendida y que no aparezca ningún mensaje de advertencia ni de error en la pantalla LCD.
2. Cargue una hoja de papel fotográfico. Consulte "Carga del papel" en la página 12.
3. Pulse el botón Mode para seleccionar .
4. Pulse el botón ◀ o ▶ para seleccionar Align Print Head (Alinear cabezal).



5. Pulse el botón Start  para imprimir el patrón de alineación.

6. Se imprimirá la siguiente hoja de alineación.

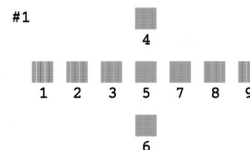

7. Examine los parches del patrón de alineación de cada juego y localice el que esté impreso de forma más uniforme, que no presente líneas ni bandas.
8. Pulse el botón ▲ o ▼ para resaltar el número del mejor patrón (del 1 al 9).



9. Pulse el botón Start  para salir de la pantalla de alineación.

Limpieza de la PictureMate

Para que la PictureMate siga funcionando de forma óptima, debería limpiarla a conciencia varias veces al año según las instrucciones que se describen a continuación.

1. Apague la PictureMate y desenchufe el cable de alimentación.
2. Quite todos los papeles del soporte del papel.
3. Utilice un cepillo suave para limpiar con cuidado todo el polvo y la suciedad del soporte del papel.
4. Si la carcasa exterior o el interior del soporte del papel están sucios, frótelos con un paño suave y limpio humedecido con un detergente neutro. Mantenga la bandeja de salida cerrada para evitar que penetre agua en el interior.



Precaución:

- ❑ *Nunca utilice alcohol o disolvente para limpiar la impresora, ya que esos productos químicos pueden dañar los componentes y la carcasa.*
- ❑ *Vigile que no se mojen con agua ni el mecanismo ni los componentes electrónicos de la impresora.*
- ❑ *No utilice cepillos duros ni abrasivos.*
- ❑ *No pulverice el interior de la impresora con lubricantes. Los aceites no adecuados pueden estropear el mecanismo. Si necesita lubricar este producto, consulte a su distribuidor o al técnico especializado.*

Solución de problemas

Las soluciones incluidas en esta sección están indicadas para los problemas que surgen al imprimir directamente desde una tarjeta de memoria.

Mensajes de error/advertencia

Puede identificar muchos de los problemas más corrientes de la impresora gracias a la pantalla LCD de la impresora. Consulte “Lista de iconos de la pantalla” en la página 59.

Problemas con el encendido de la impresora

La pantalla LCD está apagada

- ❑ Pulse el botón On I/O para asegurarse de que la impresora está encendida.
- ❑ Apague la impresora y compruebe que el cable de alimentación esté bien enchufado.
- ❑ Compruebe que la toma de corriente funciona y que no está controlada por un interruptor de pared o un temporizador.

- ❑ Si utiliza la batería opcional, quizás se haya agotado o no se haya instalado correctamente en el compartimento. Consulte “Carga de la batería” en la página 51 para obtener instrucciones sobre la carga de la batería. Consulte “Installing the battery” on page 51 para obtener instrucciones sobre la instalación de la batería.

La pantalla LCD se ha encendido y luego se ha apagado

Es posible que el voltaje de la impresora no coincida con el de la toma de corriente. Apague la impresora y desenchúfela inmediatamente. Después, consulte las etiquetas de la impresora.



Precaución:

Si el voltaje no coincide, NO VUELVA A ENCHUFAR LA IMPRESORA. Póngase en contacto con el Centro de Atención al Cliente.

El indicador luminoso de encendido se ha encendido y luego se ha apagado

Si utiliza la batería opcional, quizás se haya agotado o no se haya instalado correctamente en el compartimento. Consulte “Carga de la batería” en la página 51 para obtener instrucciones sobre la carga de la batería. Consulte “Instalación de la batería” en la página 50 para obtener instrucciones sobre la instalación de la batería.

Problemas de impresión y ruido

La PictureMate hace un ruido extraño después de instalar un cartucho fotográfico.

La primera vez que se instala el cartucho fotográfico, la PictureMate dedica unos 3 minutos y medio a cargar el cabezal de impresión. Espere a que termine la carga para apagarla, si no podría cargarse de forma incorrecta y consumir más tinta la próxima vez que la encienda.

La PictureMate hace un ruido raro cuando la enciendo después de un tiempo de inactividad.

La PictureMate está realizando el mantenimiento de rutina.

La PictureMate suena como si estuviera imprimiendo pero no se imprime nada.

- ❑ Quizás la PictureMate se esté preparando para imprimir.
- ❑ Compruebe que los inyectores del cabezal de impresión no estén obstruidos. Para limpiar el cabezal de impresión, consulte “Limpieza del cabezal de impresión” en la página 40.

- ❑ La PictureMate no funcionará correctamente si está inclinada o torcida. Colóquela sobre una superficie plana y estable que sea mayor que la base de la impresora en todas las direcciones.
- ❑ Compruebe que no haya papel atascado y que esté cargado correctamente para avanzar por la PictureMate. Compruebe que el asa no esté apoyada en el papel. Consulte “Carga del papel” en la página 12 para obtener instrucciones sobre la carga de papel.

La tarjeta de memoria no funciona correctamente.

- ❑ Compruebe que su tarjeta de memoria sea compatible con la PictureMate. Consulte “Introducción de una tarjeta de memoria” en la página 14.
- ❑ Introduzca únicamente una tarjeta. La PictureMate no puede leer varias tarjetas a la vez.
- ❑ Las fotos deben tener el formato JPEG o TIFF sin comprimir, y tienen que haber sido tomadas con una cámara digital compatible con DCF.
- ❑ La PictureMate puede detectar e imprimir las 999 primeras fotos de la tarjeta de memoria.

Problemas con la calidad de las fotografías

En las impresiones aparecen bandas (líneas claras).



- ❑ Quizás tenga que limpiar los inyectores del cabezal de impresión. Consulte “Limpieza del cabezal de impresión” en la página 40.
- ❑ Asegúrese de que la cara satinada del papel esté boca arriba.
- ❑ Quizás tenga que sustituir el cartucho fotográfico. Para sustituir el cartucho, consulte “Sustitución del cartucho fotográfico” en la página 33.
- ❑ Quizás tenga que alinear el cabezal de impresión. Consulte “Alineación del cabezal de impresión” en la página 41.

La impresión sale borrosa o manchada.



- ❑ Utilice el Papel fotográfico PictureMate para garantizar la saturación, absorción de la tinta y calidad adecuadas.

- ❑ Coloque siempre el papel con la cara satinada boca arriba.
- ❑ Compruebe que el papel no esté húmedo ni arrugado, ni con la cara satinada boca abajo. Si está húmedo o arrugado, cargue una pila nueva de papel.

La impresión es muy tenue o faltan partes de la imagen.



- ❑ Quizás tenga que alinear el cabezal de impresión; consulte “Alineación del cabezal de impresión” en la página 41.
- ❑ Quizás tenga que limpiar los inyectores del cabezal de impresión; consulte las instrucciones en “Limpieza del cabezal de impresión” en la página 40.
- ❑ Quizás el cartucho fotográfico esté viejo o le quede poca tinta. Para sustituir el cartucho fotográfico, consulte “Sustitución del cartucho fotográfico” en la página 33.
- ❑ Compruebe que el papel no esté estropeado, viejo, sucio o cargado boca abajo. En ese caso, cargue una pila nueva de papel con la cara satinada boca arriba.

Faltan colores en la foto o son incorrectos.

- ❑ Si las fotos son en color, compruebe que el ajuste Color Effect (Efecto color) esté configurado como Color. Consulte “Impresión de fotos en blanco y negro o en sepia” en la página 18.
- ❑ Quizás tenga que limpiar los inyectores del cabezal de impresión. Consulte “Limpieza del cabezal de impresión” en la página 40.
- ❑ Quizás el cartucho fotográfico esté viejo o le quede poca tinta. Para sustituir el cartucho, consulte “Sustitución del cartucho fotográfico” en la página 33.

Problemas con el avance del papel

El papel no se ha expulsado por completo o está arrugado.

Si el papel sale arrugado, es posible que esté húmedo o sea demasiado fino.

El papel no avanza correctamente o se atasca en la impresora.

- ❑ Compruebe que el soporte del papel esté hacia arriba, totalmente fuera, y que no reposa sobre el asa. El asa deberá estar totalmente hacia abajo en la parte posterior de la PictureMate. Compruebe que el asa no esté apoyada en el papel. Consulte “Carga del papel” en la página 12.
- ❑ Si el papel no avanza, sáquelo del soporte del papel, vuelva a colocarlo junto al extremo derecho y deslice la guía lateral izquierda para ponerla junto al papel (pero sin apretarlo demasiado).
- ❑ Si avanzan varias páginas a la vez, saque el papel del soporte, separe las hojas y vuelva a cargarlo con cuidado.
- ❑ Si el papel se atasca, sáquelo y pulse el botón  Start para solucionar el atasco.
- ❑ Coloque el papel con la cara satinada hacia arriba. Cargue un máximo de 20 hojas. Coloque el papel junto al extremo derecho y deslice la guía lateral para colocarla junto a él, pero sin impedir que el papel se mueva.
- ❑ No cargue papel normal, pues podría averiar la PictureMate.
- ❑ Utilice siempre el papel adecuado para esta impresora (consulte “Productos consumibles” en la página 49). Almacene el papel plano para que no se curve.

Problemas diversos de impresión

La impresora imprime páginas en blanco.

Quizás tenga que limpiar el cabezal de impresión. Consulte “Limpieza del cabezal de impresión” en la página 40.

Los márgenes o la composición son incorrectos.

- ❑ Compruebe que el ajuste de Composición sea el correcto. Consulte “Impresión básica de fotografías” en la página 16.
- ❑ Si aparece un margen sólo a un lado de la foto, compruebe que el papel esté colocado correctamente en el soporte del papel, completamente a la derecha. Deslice la guía lateral hasta tocar el papel.
- ❑ Si el objeto de la fotografía se encuentra muy cerca del borde de la imagen, puede seleccionar Borde como ajuste de Composición. De este modo se evita la ampliación automática de la foto (para eliminar los márgenes) que puede provocar que parte de la imagen aparezca cortada.

Se imprime la foto incorrecta.

- ❑ Si su cámara es compatible con DPOF, puede preseleccionar las fotos de forma que la PictureMate únicamente imprimirá las que usted desee. Consulte “Impresión de fotos seleccionadas en la cámara con DPOF” en la página 17.
- ❑ Si su cámara está preparada para PictBridge o USB DP, puede conectarla a PictureMate y controlar la impresión desde la cámara. Consulte “Impresión desde una cámara preparada para PictBridge” en la página 25.

Centro de Atención al Cliente

Servicios al cliente regionales

Si su producto Epson no funciona correctamente y no consigue resolver el problema con la documentación acerca de solución de problemas del producto, póngase en contacto con el Centro de Atención al Cliente para obtener asistencia. En su Documento de Garantía Paneuropea encontrará los datos de contacto de la Atención al cliente de EPSON.

Podrán ayudarle con mayor rapidez si les proporciona los siguientes datos:

- Número de serie del producto (La etiqueta del número de serie suele encontrarse en la parte posterior del producto).
- Modelo del producto
- Versión del software del producto (haga clic en *Acerca de*, *Información de la versión* o en un botón similar del software del producto).
- Marca y modelo del ordenador.

- El nombre y la versión del sistema operativo de su ordenador.
- Los nombres y las versiones de las aplicaciones que suele usar con el producto.

Nota:

Para obtener más información sobre cómo ponerse en contacto con Atención al Cliente, consulte el Manual de usuario en línea incluido en el CD-ROM del software.

Sitio Web de Soporte técnico

Vaya a <http://www.epson.com> y seleccione su país. Accederá al sitio Web de EPSON de su lugar de residencia, de donde podrá descargarse los últimos controladores, manuales, las preguntas más frecuentes (FAQ), etc.

El sitio Web de Soporte técnico de Epson ofrece ayuda para los problemas que no se puedan resolver mediante la información sobre solución de problemas incluida en la documentación de su impresora. Si dispone de un explorador Web y de conexión a Internet, visite el sitio Web en: <http://support.epson.net/>

Accesorios opcionales y productos consumibles

Accesorios opcionales

Adaptador Bluetooth de impresión de fotografías

Unidad Bluetooth C12C824***

Nota:

El asterisco sustituye al último dígito de la referencia, que depende de la ubicación geográfica.

➔ Consulte “Acerca del adaptador Bluetooth de impresión de fotografías” en la página 26

Batería de litio-ion

La batería recargable opcional permite utilizar la PictureMate sin el adaptador de CA.

Batería de litio-ion C12C83107*

Nota:

El asterisco sustituye al último dígito de la referencia, que depende de la ubicación geográfica.

Si desea más información sobre el uso de la batería opcional, consulte “Uso de la batería opcional” en la página 50.

Productos consumibles

Puede adquirir los siguientes cartuchos fotográficos y papeles especiales Epson para utilizarlos con la PictureMate.

PictureMate PicturePack (Cartucho fotográfico PictureMate y PictureMate Photo Paper)	T5730
Cartucho fotográfico PictureMate	T573
Papel fotográfico Premium Glossy EPSON 10 × 15 cm (4 × 6 pulg.)	S041692 S041730 S041750
Papel fotográfico semibrillo EPSON 10 × 15 cm (4 × 6 pulg.)	S041925

Nota:

- ❑ La disponibilidad de los papeles especiales depende del país.

- ❑ *Para conocer los puntos de venta, consulte el sitio Web del Centro de Atención al Cliente de EPSON o a su distribuidor.*
 - ➔ *Consulte “Centro de Atención al Cliente” en la página 48*

Uso de la batería opcional

Nota:

- ❑ *Instale la batería después de instalar el primer cartucho fotográfico y cuando haya terminado la carga de la tinta.*
- ❑ *Cuando utilice la batería, no podrá guardar datos de la tarjeta de memoria en un dispositivo externo. Conecte el adaptador de CA a la PictureMate cuando guarde datos.*
- ❑ *Cuando copie datos de un ordenador a la tarjeta de memoria, compruebe que la batería tenga carga suficiente. Si la batería se descarga, se cancelará el almacenamiento, y es posible que queden datos dañados en la tarjeta de memoria.*

Encontrará instrucciones sobre la seguridad de la batería en “Cuando utilice la batería opcional” en la página 5.

Instalación de la batería

Siga estos pasos para instalar la batería.

1. Compruebe que la PictureMate esté apagada.
2. Desenchufe de la impresora el adaptador de CA.
3. Abra la cubierta de la batería.

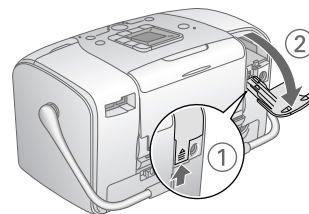

4. Inserte la batería en el compartimento en la dirección abajo mostrada hasta que se quede fija en su sitio.

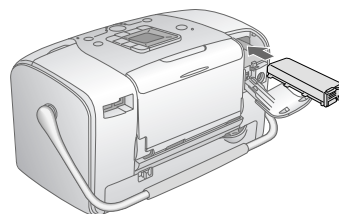

Nota:

Coloque la batería correctamente en el compartimento de forma que quede encajada en su sitio como se muestra a continuación.

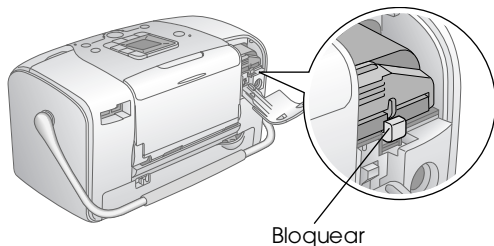

5. Cierre la cubierta de la batería.

Extracción de la batería

1. Compruebe que la PictureMate esté apagada.
2. Abra la cubierta de la batería.

3. Baje el pestillo de la batería y tire de él hacia afuera.

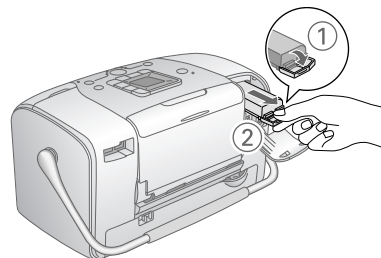



4. Cierre la cubierta de la batería.

Carga de la batería

Después de instalar la batería, cárguela con el adaptador de CA.

1. Compruebe que la batería esté instalada.
2. Conecte el cable de alimentación y el adaptador de CA. Después, enchufe la PictureMate.

Cuando la PictureMate está apagada, el indicador luminoso de alimentación se pone intermitente durante la carga. Cuando la batería haya terminado de cargarse, se apagará el indicador de alimentación.





Durante la carga de la PictureMate, el icono  de la pantalla LCD está intermitente. Cuando la batería está totalmente cargada, aparece el icono .

Nota:

Es posible que la batería no se cargue correctamente a una temperatura inadecuada.

Revisión del estado de la batería

El estado de la batería se muestra en la esquina superior izquierda de la pantalla LCD.

Icono	Estado
	Batería suficiente.
	Cuando el icono está amarillo, queda poca batería. Cuando este icono aparece en color rojo, la batería está casi agotada.
	Se está acabando la batería.
	La batería se está cargando.
	La batería está completamente cargada.

Rendimiento de la batería

Duración de la carga	Unas 2 horas como máximo
Duración con impresión ininterrumpida	Unos 90 minutos
Número de impresiones	Unas 50 hojas (4 x 6 pulg.) *

* Si se imprime desde una Memory Stick con una batería nueva totalmente cargada, a temperatura ambiente. El número de hojas varía según la tarjeta de memoria, el tamaño de los datos y otros factores.

Apagado automático

Cuando se utiliza la batería para suministrar energía a la PictureMate, ésta se apagará automáticamente para ahorrar batería si está inactiva durante unos 15 minutos.

Nota:

Cuando está insertada una tarjeta de memoria y la PictureMate está conectada a un ordenador, no se apagará automáticamente.

Especificaciones de la impresora

Impresora

Dimensiones	Almacenamiento Anchura: 256 mm (10 pulgadas) Profundidad: 154 mm (6,1 pulgadas) Altura: 167 mm (6,6 pulgadas)
	Impresión Anchura: 256 mm (10 pulgadas) Profundidad: 305 mm (12 pulgadas) Altura: 167 mm (6,6 pulgadas)
Área imprimible	Impresión con márgenes: margen de 3 mm en todos los lados del papel Impresión sin márgenes: margen de 0 mm
Capacidad de la bandeja del papel	20 hojas
Peso	2,7 kg sin la batería ni el cartucho fotográfico

Eléctricas

Potencia

Impresora

	Con el adaptador de CA	Con la batería opcional
Entrada	CC 20 V; 1,6 A	CC 14,4 V, 1,4 A

Adaptador de CA

Modelo	A361H
Entrada	CA 100-240 V, 50-60 Hz, 0,8-0,4 A, 42 W
Salida	CC 20 V; 1,68 A

Impresora que funciona con el adaptador de CA *Ambientales*

		Cuando no se carga una batería opcional		Cuando se carga una batería opcional	
		CA 100-120V de entrada	CA 220-240V de entrada	CA 100-120V de entrada	CA 220-240V de entrada
Consumo de energía con un adaptador de CA	Impresión ininterrumpida	Aprox. 11,0 W	Aprox. 11,5 W	Aprox. 30 W	Aprox. 30 W
	Modo latente	Aprox. 4,0 W	Aprox. 4,5 W	Aprox. 22 W	Aprox. 23 W
	Modo de reposo	Aprox. 0,7 W	Aprox. 1,0 W	Aprox. 22 W	Aprox. 23 W
Corriente de entrada con el adaptador de CA (impresión ininterrumpida)		0,3 A	0,2 A	0,7 A	0,4 A

Temperatura	Funcionamiento: Entre 10 y 35°C Almacenamiento: Entre -20 y 60°C 1 mes a 40°C 120 horas a 60°C
Humedad	Funcionamiento:* Entre 20 y 80% HR Almacenamiento:* Entre 5 y 85% HR

* Sin condensación

Ranuras para tarjeta integradas

Ranuras para tarjetas	Ranura para tarjetas CF Tipo II	Compatible con CF+ y CompactFlash Specification 1.4
	Ranura para tarjetas SmartMedia	Compatible con "SmartMedia Standard 2003"
	Memory Stick/ Ranura para tarjetas de memoria MemoryStick PRO	Compatible con "Memory Stick Standard versión 1.3" Compatible con "Memory Stick Standard Memory Stick PRO Format Specifications versión 1.0"
	Ranura para tarjetas SD/ MMC	Compatible con "SD Memory Card Specifications / PART1. Physical Layer Specification versión 1.0" Compatible con "MultiMediaCard Standard"
	Ranura para tarjetas xD-Picture	Compatible con "xD-Picture Card™ Card Specification versión 1,20"

Tarjetas de memoria compatibles	CompactFlash SmartMedia* Memory Stick* Memory Stick PRO Memory Stick Duo** Memory Stick PRO Duo** MagicGate Memory Stick* MagicGate Memory Stick Duo** Microdrive Tarjeta SD (Secure Digital) MultiMediaCard Tarjeta SD mini** Tarjeta xD-Picture Tarjeta xD-Picture Tipo M
Requisitos de voltaje	3,3 V Uso combinado 3,3 V/5 V La corriente máxima es de 500 mA

* La capacidad máxima es de 128 MB.

** Imprescindible adaptador.

Cartucho fotográfico

Cartucho fotográfico PictureMate (T573)

Color	Negro, cian, magenta y amarillo
Duración del cartucho	Dentro de los 6 meses siguientes a la apertura del paquete, a 25°C (77°F)
Temperatura	Almacenamiento: Entre -20 y 40°C 1 mes a 40°C Helada:* -11°C

* La tinta tarda en descongelarse y estar lista para su uso unas 3 horas a 25°C.

Dispositivos de almacenamiento externos

Conectividad	Especificaciones de bus serie universal (USB) Revisión 1.1* Velocidad de bits: 12 Mbps (velocidad máxima del dispositivo) Tipo de conector: USB Serie A Codificación de datos: NRZI Longitud recomendada del cable: Menos de 1,8 metros
---------------------	---

* No todos los dispositivos USB son compatibles. Póngase en contacto con Atención al cliente de su región para más detalles.

Normas y homologaciones

Impresora

Modelo para Europa:

CEM Directiva CEM 89/336/CEE
EN 55022 clase B
EN 55024

Adaptador de CA

Modelo para Europa:

Seguridad Directiva de Bajo Voltaje 72/23/CEE
EN60950-1
CEM Directiva CEM 89/336/CEE
EN55024
EN61000-3-2
EN61000-3-3

Índice

A

Align Print Head (Alinear cabezal), 41
Almacenamiento de archivos fotográficos, 22
arreglar foto, 18
Atascos
 papel, 46

B

Bandeja de salida, 12
Batería
 a la venta, 49
 uso, 50 to 52
Blanco, páginas en, 47
Bluetooth, 26, 49
Botón Layout, 16
Botón Mode, 16

C

Cable de alimentación, 37
Cable USB, 37
cable USB, 24 to 26
Calidad, 45 to 46
Cámara
 fotografías seleccionadas (DPOF), 17
 impresión desde, 25
Carga de la tinta, 44
Carpeta, 24 to 25
Cartucho fotográfico
 a la venta, 49
 instrucciones de seguridad, 7

nivel de tinta, 32
sustitución, 33 to 36

CD

almacenamiento de archivos, 22
impresión desde, 24 to 25

Color

efecto, 18
problemas, 46
Colores incorrectos, 46
Copia de fotos, 22
Copia de seguridad de fotos, 22
corrección automática de fotos, 18
Cuidado de la PictureMate, 39

D

Date Stamp (Imprimir fecha), 20
Dispositivo
 externo, 24 to 26
DPOF (Formato de orden de impresión
 digital), 17

E

Embalaje de la PictureMate, 37
Externo, dispositivo
 almacenamiento de archivos, 22
 impresión desde, 24 to 25
Extracción
 cartucho fotográfico, 33
 tarjeta de memoria, 15

F

Faltan colores, 46
Faltan partes de la imagen, 45
Flash, unidad de memoria
 almacenamiento de archivos, 22
 impresión desde, 24 to 25
Formatos de archivo, 11
Foto
 calidad, 45 to 46
 formatos, 11

G

Guía lateral, 13

H

Hoja de índice, 17

I

Imagen
 calidad, 45 to 46
 formatos, 11
Imágenes tenues, 45
Impresión en blanco y negro, 18
Impresiones borrosas, 45
Inyectores obstruidos, 39

J

JPEG, 11

L

- Limpieza
 - cabezal de impresión, 39
 - impresora, 42
- Limpieza de los inyectores, 40

M

- Manchas, 45
- Mantenimiento, 39
- Manual de usuario, 11
- Manuales, 11
- Márgenes
 - incorrectos, 47
- Memory Stick, 14
- Mensajes de error, 59
- Microdrive, 14
- MMC (MultiMediaCard), 14

O

- On, botón, 14

P

- Pantalla LCD
 - mensajes, 43, 59
- Papel
 - atasco, 46
 - bandeja, 12
 - problemas de avance, 46
 - tipos a la venta, 49
- PDA
 - impresión desde, 26
- PhotoEnhance (Mejorar fotografía), 19
- PictBridge, 10, 25

- PictureMate PicturePack, 49
- PIM (PRINT Image Matching), 11, 18
- Problemas
 - atasco de papel, 46
 - avance del papel, 46
 - calidad de impresión, 45 to 46
 - faltan colores, 46
 - tarjeta de memoria, 44
- Problemas de instalación, 44
- Productos consumibles, 49

R

- Resolución, 11
- Ruido
 - PictureMate, 44

S

- sepia, 18
- Solución de problemas, 43 to 47
- Soporte técnico, 48

T

- Tarjeta de memoria
 - adaptador, 14
 - compatibilidad, 14, 55
 - extracción, 15
 - introducción, 14
 - problemas, 43, 44
- tarjeta SD (Secure Digital), 14
- Tarjeta SD mini, 14
- tarjeta SmartMedia, 14
- tarjeta xD-Picture, 14
- Teléfono móvil
 - impresión desde, 26

- Test de inyectores, 39
- Thumb, unidad
 - almacenamiento de archivos en, 22
 - impresión desde, 24 to 25
- TIFF, 11
- Time Stamp (Imprimir hora), 20
- Tinta, véase Cartucho fotográfico
- Todas las fotos, 16
- Transporte de la PictureMate, 37
- Traslado de la PictureMate, 37

U

- USB DP (Impresión directa USB), 10, 25





Z



- Zip, disco
 - almacenamiento de archivos en, 22
 - impresión desde, 24 to 25

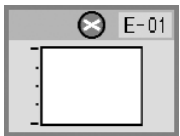
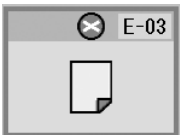

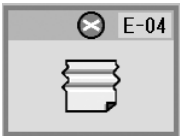
Lista de iconos de la pantalla

Los errores y condiciones de la impresora se indican mediante iconos y códigos numéricos.

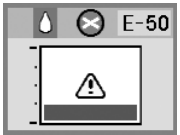
Errores

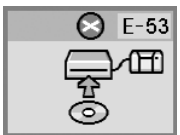
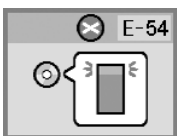
Pantalla	Significado
	Tinta agotada. Sustituya el cartucho fotográfico por uno nuevo. ➔ Consulte "Sustitución del cartucho fotográfico" en la página 33
	Papel agotado. Cargue papel. Después, pulse el botón Start  para continuar o el botón Cancel  para cancelar. ➔ Consulte "Carga del papel" en la página 12
	El papel está atascado. Solucione el atasco de papel y pulse el botón Start  . ➔ Consulte "Problemas con el avance del papel" en la página 46

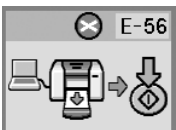
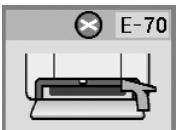
Pantalla	Significado
	No hay tinta suficiente para realizar la limpieza del cabezal. Sustituya el cartucho fotográfico por uno nuevo. ➔ Consulte "Sustitución del cartucho fotográfico" en la página 33
	Bluetooth module error Error de módulo Bluetooth. Desconecte el adaptador y luego vuelva a conectarlo a la impresora. ➔ Consulte "Conexión y desconexión del adaptador Bluetooth de impresión de fotografías" en la página 27
	El dispositivo externo no está conectado o no se ha insertado el soporte. Conecte un dispositivo externo o inserte un soporte.
	No hay suficiente espacio en el dispositivo externo. Use un dispositivo externo con espacio suficiente.

Pantalla	Significado
	No hay tarjeta de memoria en la ranura. Inserte una tarjeta de memoria.
	PC conectado. Desconecte el PC de la impresora.
	La cubierta del compartimento del cartucho está abierta. Cierre la cubierta del compartimento del cartucho.
	No se ha insertado el cartucho fotográfico. Instale el cartucho fotográfico.
	La almohadilla que absorbe la tinta del cartucho fotográfico está saturada. Sustituya el cartucho fotográfico por uno nuevo. ➔ Consulte "Sustitución del cartucho fotográfico" en la página 33

Pantalla	Significado
	No se detecta el cartucho fotográfico. Vuelva a instalar el cartucho fotográfico. Para la sustitución, se recomienda el cartucho fotográfico original EPSON (T573).
	La batería está vacía. Conecte el adaptador de CA.
	La temperatura de la batería es anormal. Apague y espere a que se enfríe la batería.
	Batería defectuosa. Sustituya la batería por una nueva. ➔ Consulte "Uso de la batería opcional" en la página 50
	Error mecánico. Póngase en contacto con el servicio técnico. ➔ Consulte "Centro de Atención al Cliente" en la página 48

Pantalla	Significado
	<p>La almohadilla que absorbe la tinta de la impresora está saturada.</p> <p>Póngase en contacto con el servicio técnico.</p> <p>➔ Consulte "Centro de Atención al Cliente" en la página 48</p>

Advertencias

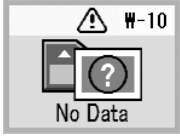
Pantalla	Significado
	<p>La almohadilla que absorbe la tinta está casi llena.</p> <p>Póngase en contacto con el servicio técnico.</p> <p>➔ Consulte "Centro de Atención al Cliente" en la página 48</p>
	<p>La temperatura interior de la impresora es demasiado alta.</p> <p>Coloque la impresora a la sombra o en un lugar fresco.</p>
	<p>No hay datos fotográficos en la tarjeta de memoria.</p> <p>Extraiga la tarjeta de memoria y revise los datos que contiene.</p> <p>➔ Consulte "Formatos de foto compatibles" en la página 11</p>

Pantalla	Significado
	<p>Error de tarjeta de memoria.</p> <p>Extraiga la tarjeta de memoria e inserte una tarjeta compatible.</p> <p>➔ Consulte "Introducción de una tarjeta de memoria" en la página 14</p>
	<p>No se detecta el dispositivo externo.</p> <p>Compruebe la conexión.</p>
	<p>Error en los datos.</p> <p>Es posible que la impresión no sea perfecta. Revise los datos.</p>
	<p>Los datos no son compatibles.</p> <p>Revise los datos.</p>
	<p>La imagen es demasiado grande para imprimir con Bluetooth.</p> <p>Imprima los datos a partir de una tarjeta de memoria o de un ordenador.</p>

Pantalla	Significado
	La imagen es demasiado compleja para imprimir con Bluetooth. Revise los datos.

Lista de iconos

Pantalla	Significado
	Poca tinta.



➔ Consulte en “Revisión del estado de la batería” en la página 52 los iconos de la batería.

Información

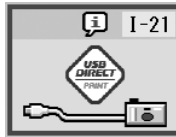
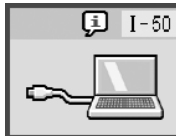
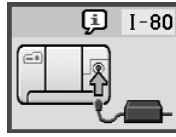



Pantalla	Significado
	No hay tarjeta de memoria.





Pantalla	Significado
	Cámara PictBridge conectada.
	Cámara USB Direct Print (Impresión directa USB) conectada.
	PC conectado.
	Adaptador de CA no conectado. Conecte el adaptador de CA para instalar el primer cartucho fotográfico.

Modo de impresión

Pantalla	Significado
	<p>Imprimir todas las fotografías</p> <p>➔ Consulte "Impresión de todas las fotos" en la página 16</p>
	<p>Imprimir un índice</p> <p>➔ Consulte "Impresión de un índice" en la página 17</p>
	<p>Imprimir fotos DPOF.</p> <p>➔ Consulte "Impresión de fotos seleccionadas en la cámara con DPOF" en la página 17</p>

Modo Configuración/Utilidades

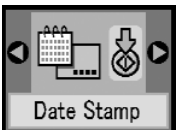
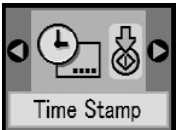
Pantalla	Significado
	<p>Check ink levels (Comprobar niveles de tinta).</p> <p>Pulse el botón Start ◊ para acceder a este modo.</p> <p>➔ Consulte "Comprobación del estado del cartucho fotográfico (niveles de tinta)" en la página 32.</p>
	<p>Clean print head (Limpiar cabezal).</p> <p>Pulse el botón Start ◊ para acceder a este modo.</p> <p>➔ Consulte "Limpieza del cabezal de impresión" en la página 40.</p>
	<p>Check ink nozzles (Comprobar inyectores de tinta).</p> <p>Pulse el botón Start ◊ para acceder a este modo.</p> <p>➔ Consulte "Revisión de los inyectores del cabezal de impresión" en la página 39.</p>
	<p>Align Print Head (Alinear cabezal).</p> <p>Pulse el botón Start ◊ para acceder a este modo.</p> <p>➔ Consulte "Alineación del cabezal de impresión" en la página 41.</p>

Pantalla	Significado
 Color Effect	Color effect (Efecto color). Pulse el botón Start ◊ para acceder a este modo. ➔ Consulte "Impresión de fotos en blanco y negro o en sepia" en la página 18.
 Auto Correct	Auto correct (Corrección automática). Pulse el botón Start ◊ para acceder a este modo. ➔ Consulte "Arreglo de fotos" en la página 18.
 Date Stamp	Date stamp (Imprimir fecha). Pulse el botón Start ◊ para acceder a este modo. ➔ Consulte "Adición de la fecha o de la hora" en la página 19.
 Time Stamp	Time stamp (Imprimir hora). Pulse el botón Start ◊ para acceder a este modo. ➔ Consulte "Adición de la fecha o de la hora" en la página 19.
 Backup	Backup (Copia de seguridad). Pulse el botón Start ◊ para acceder a este modo. ➔ Consulte "Almacenamiento de fotos en un dispositivo externo (copia de seguridad)" en la página 22

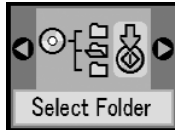
Pantalla	Significado
 Select Folder	Select folder (Seleccionar carpeta). Pulse el botón Start ◊ para acceder a este modo. Solo aparece cuando está conectado un dispositivo externo. ➔ Consulte "Impresión desde una unidad externa" en la página 24.

Consulte "Ajustes de Bluetooth" en la página 28 en los menús que aparecen cuando está conectado el adaptador Bluetooth de impresión de fotografías opcional.