

Γνωρίστε το PictureMate

Πίνακας ελέγχου

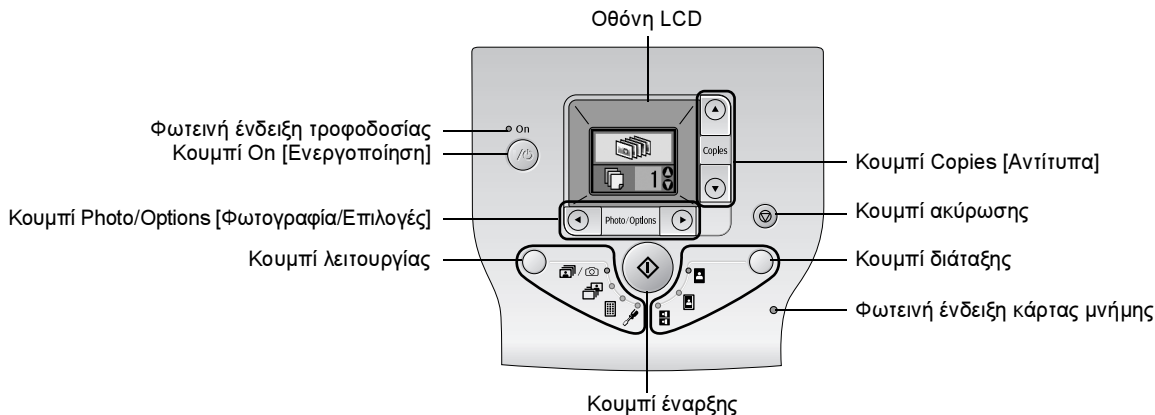

Εάν πατήσετε το κουμπί λειτουργίας, θα αλλάξουν οι ακόλουθες επιλογές.

	Εκτύπωση όλων των φωτογραφιών, εκτύπωση προεπιλεγμένων φωτογραφιών στην ψηφιακή φωτογραφική μηχανή σας όταν οι πληροφορίες DPOF είναι αποθηκευμένες στην κάρτα μνήμης ή απευθείας εκτύπωση από ψηφιακή φωτογραφική μηχανή.
	Εκτύπωση επιλεγμένων φωτογραφιών.
	Εκτύπωση ευρετηρίου με όλες τις φωτογραφίες.
	Εμφάνιση επιλογών εγκατάστασης και συντήρησης.

Εάν πατήσετε το κουμπί διάταξης, θα αλλάξουν οι ακόλουθες επιλογές διάταξης.

	Εκτύπωση χωρίς περιθώρια.
	Εκτύπωση με περιθώρια.
	Εκτύπωση 2 σελίδων ανά φύλλο χωρίς περιθώρια.

Εξαρτήματα εκτυπωτή

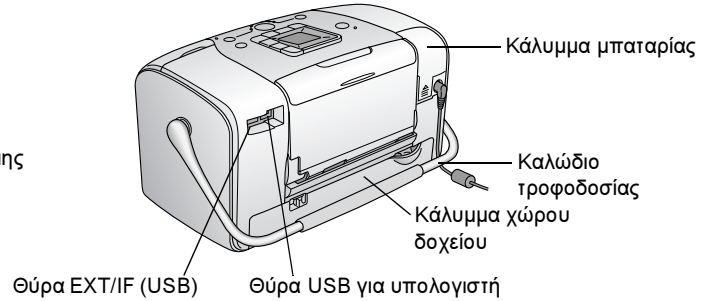
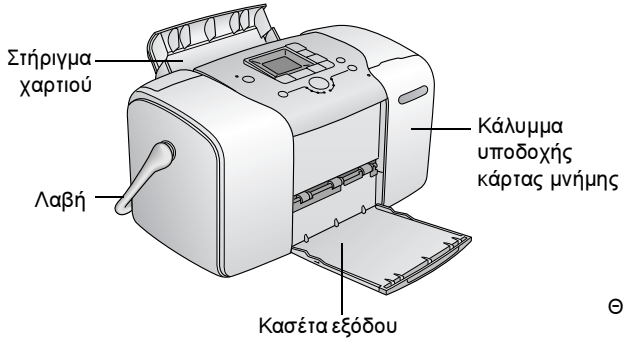

Περιεχόμενα

Οδηγίες ασφαλείας

Σημαντικές οδηγίες ασφαλείας	1
Προειδοποίηση, Προσοχή και Σημειώσεις	8

Καλώς ορίσατε!

Μια σύντομη εισαγωγή στη διαδικασία της ψηφιακής φωτογραφίας	9
Υποστηριζόμενες μορφές αρχείων φωτογραφίας	11
Πού μπορείτε να βρείτε πληροφορίες	11

Προετοιμασία για εκτύπωση

Τοποθέτηση χαρτιού	12
Οδηγίες χειρισμού χαρτιού	13
Τοποθέτηση της κάρτας μνήμης	14

Βασικές ρυθμίσεις εκτύπωσης φωτογραφιών

Εκτύπωση όλων των φωτογραφιών	16
Εκτύπωση επιλεγμένων φωτογραφιών	16
Εκτύπωση ευρετηρίου	17

Εκτύπωση φωτογραφιών DPOF που έχουν επιλεγθεί στη φωτογραφική μηχανή	17
--	----

Επιλογές εκτύπωσης

Ασπρόμαυρη εκτύπωση ή εκτύπωση σε τόνο σέπια	18
Διόρθωση των φωτογραφιών σας	18
Προσθήκη ημερομηνίας ή ώρας	19
Επαναφορά των επιλογών εκτύπωσης	21

Αποθήκευση των φωτογραφιών σας σε μια εξωτερική συσκευή (Αντίγραφα ασφαλείας)

Εκτύπωση από εξωτερική συσκευή

Εκτύπωση από εξωτερική μονάδα	24
Εκτύπωση από φωτογραφική μηχανή με δυνατότητα PictBridge	25
Εκτύπωση από συσκευή Bluetooth	26

Αντικατάσταση του δοχείου μελανιού για φωτογραφικές εκτυπώσεις

Έλεγχος της κατάστασης του δοχείου μελανιού για φωτογραφικές εκτυπώσεις (επίπεδο μελανιού)	32
Αντικατάσταση του δοχείου μελανιού για φωτογραφικές εκτυπώσεις	33

Μεταφορά του PictureMate

Συντήρηση του PictureMate

Έλεγχος των ακροφυσίων της κεφαλής εκτύπωσης	39
Καθαρισμός της κεφαλής εκτύπωσης	40
Στοίχιση της κεφαλής εκτύπωσης	41
Καθαρισμός του PictureMate	42

Αντιμετώπιση προβλημάτων

Μηνύματα σφάλματος/προειδοποίησης	43
Προβλήματα τροφοδοσίας ρεύματος στον εκτυπωτή	43
Προβλήματα εκτύπωσης και θορύβου	44
Προβλήματα ποιότητας φωτογραφίας	45
Προβλήματα με την τροφοδοσία χαρτιού	46
Διάφορα προβλήματα εκτύπωσης	47

Επικοινωνία με την υπηρεσία υποστήριξης πελατών

Τοπικές υπηρεσίες υποστήριξης πελατών	49
Τοποθεσία της Τεχνικής υποστήριξης στο Web	49

Επιλογές και αναλώσιμα προϊόντα

Επιλογές	50
Αναλώσιμα προϊόντα	50
Χρήση της προαιρετικής μπαταρίας	51

Προδιαγραφές εκτυπωτή

Ευρετήριο

Λίστα εικονιδίων οθόνης

EPSON®

Photo Printer

PictureMate™ 100

Κανένα τμήμα αυτής της έκδοσης δεν επιτρέπεται να αναπαραχθεί, να αποθηκευτεί σε σύστημα ανάκτησης ή να μεταδοθεί με οποιαδήποτε μορφή ή με οποιοδήποτε μέσο, ηλεκτρονικό, μηχανικό, φωτοτυπικό, ηχογράφησης ή άλλο, χωρίς την προηγούμενη γραπτή έγκριση της Seiko Epson Corporation. Οι πληροφορίες που περιέχονται σε αυτήν την έκδοση προορίζονται για χρήση μόνο με το συγκεκριμένο εκτυπωτή της Epson. Η Epson δεν ευθύνεται για την εφαρμογή των πληροφοριών αυτών σε άλλους εκτυπωτές.

Η Seiko Epson Corporation και οι θυγατρικές της εταιρίες δεν φέρουν καμία ευθύνη προς τον αγοραστή αυτού του προϊόντος ή άλλους για τυχόν ζημιές, απώλειες, κόστιη ή έξοδα που θα υποστεί ο αγοραστής ή άλλοι ως αποτέλεσμα ατυχήματος, αθέμιτης ή κακής χρήσης του προϊόντος ή μη εξουσιοδοτημένων τροποποιήσεων, επισκευών ή μετατροπών του προϊόντος, ή (με εξαίρεση τις Η.Π.Α.) αδυναμίας πλήρους συμμόρφωσης με τις οδηγίες λειτουργίας και συντήρησης της Seiko Epson Corporation.

Η Seiko Epson Corporation δεν φέρει καμία ευθύνη για τυχόν ζημιές ή προβλήματα που θα προκύψουν από τη χρήση άλλων επιλογών ή αναλώσιμων προϊόντων από αυτά που ορίζονται ως Γνήσια Προϊόντα Epson ή Εγκεκριμένα Προϊόντα Epson από τη Seiko Epson Corporation.

Η Seiko Epson Corporation δεν φέρει καμία ευθύνη για τυχόν ζημιές από ηλεκτρομαγνητικές παρεμβολές που θα προκληθούν από τη χρήση καλωδίων διασύνδεσης εκτός εκείνων που ορίζονται ως Εγκεκριμένα Προϊόντα Epson από τη Seiko Epson Corporation.

Η επωνυμία EPSON® είναι σήμα κατατεθέν και η επωνυμία PictureMate™ είναι εμπορικό σήμα της Seiko Epson Corporation.

Η επωνυμία PRINT Image Matching™ και το λογότυπο PRINT Image Matching είναι εμπορικά σήματα της Seiko Epson Corporation.

Πνευματικά δικαιώματα © 2001 Seiko Epson Corporation. Με επιφύλαξη κάθε νόμιμου δικαιώματος.

Η επωνυμία USB DIRECT-PRINT™ και το λογότυπο USB DIRECT-PRINT είναι εμπορικά σήματα της Seiko Epson Corporation.

Πνευματικά δικαιώματα © 2002 Seiko Epson Corporation. Με επιφύλαξη κάθε νόμιμου δικαιώματος.

Οι επωνυμίες Microsoft® και Windows® είναι σήματα κατατεθέντα της Microsoft Corporation.

Οι επωνυμίες Apple® και Macintosh® είναι σήματα κατατεθέντα της Apple Computer, Inc.

Η επωνυμία DPOF™ είναι εμπορικό σήμα των CANON INC., Eastman Kodak Company, Fuji Photo Film Co., Ltd. και Matsushita Electric Industrial Co., Ltd. Τα εμπορικά σήματα BLUETOOTH™ ανήκουν στην εταιρεία Bluetooth SIG, Inc., U.S.A. και χρησιμοποιούνται κατόπιν αδειάς από τη Seiko Epson Corporation.

Η επωνυμία Zip® είναι σήμα κατατεθέν της Iomega Corporation.

Το SD™ είναι εμπορικό σήμα.

Οι επωνυμίες Memory stick, Memory Stick Duo, Memory Stick PRO και Memory Stick PRO Duo είναι εμπορικά σήματα της Sony Corporation.

Η επωνυμία xD-Picture Card™ είναι εμπορικό σήμα της Fuji Photo Film Co., Ltd.

Γενική προειδοποίηση: Τα άλλα ονόματα προϊόντων που χρησιμοποιούνται στην έκδοση αυτή είναι μόνο για σκοπούς αναγνώρισης και μπορεί να είναι εμπορικά σήματα των αντίστοιχων ιδιοκτητών τους. Η Epson αποποιείται κάθε δικαιώματος σε αυτά τα σήματα.

Πνευματικά δικαιώματα © 2005 Seiko Epson Corporation. Με επιφύλαξη κάθε νόμιμου δικαιώματος.

Οδηγίες ασφαλείας

Σημαντικές οδηγίες ασφαλείας

Διαβάστε όλες τις οδηγίες αυτής της ενότητας πριν να χρησιμοποιήσετε τον εκτυπωτή σας. Επίσης, ακολουθείτε όλες τις προειδοποιήσεις και τις οδηγίες που αναγράφονται επάνω στον εκτυπωτή.

Κατά την επιλογή θέσης για τον εκτυπωτή

Κατά την επιλογή θέσης για τον εκτυπωτή, προσέξτε τα παρακάτω:

- ❑ Τοποθετήστε τον εκτυπωτή σε μια επίπεδη, σταθερή επιφάνεια, η οποία να επεκτείνεται πέρα από τη βάση του εκτυπωτή προς όλες τις κατευθύνσεις. Εάν τοποθετήσετε τον εκτυπωτή κοντά στον τοίχο, αφήστε περισσότερα από 10 εκ. ανάμεσα στο πίσω μέρος του εκτυπωτή και τον τοίχο. Ο εκτυπωτής δεν θα λειτουργεί σωστά εάν γέρνει.
- ❑ Κατά την αποθήκευση ή τη μεταφορά του εκτυπωτή, αποφεύγετε να τον γέρνετε, να τον τοποθετείτε κάθετα ή να τον αναποδογυρίζετε. Διαφορετικά, υπάρχει περίπτωση να χυθεί μελάνι από το δοχείο.

- ❑ Αφήστε αρκετό χώρο μπροστά από τον εκτυπωτή, ώστε να γίνεται σωστά η εξαγωγή του χαρτιού.
- ❑ Αποφεύγετε μέρη με απότομες αλλαγές στη θερμοκρασία και την υγρασία. Επίσης, διατηρείτε τον εκτυπωτή και το μετασχηματιστή ρεύματος μακριά από το άμεσο ηλιακό φως, τα δυνατά φώτα, το νερό ή τις πηγές θερμότητας.
- ❑ Μην αφήνετε τον εκτυπωτή σε μέρος με υψηλή θερμοκρασία, όπως μέσα σε αυτοκίνητο. Επίσης, διατηρείτε τον εκτυπωτή μακριά από το άμεσο ηλιακό φως, τα δυνατά φώτα και τις πηγές θερμότητας. Διαφορετικά, ο εκτυπωτής μπορεί να καταστραφεί ή μπορεί να χυθεί μελάνι.
- ❑ Αποφεύγετε μέρη με σκόνη, δονήσεις ή κραδασμούς.
- ❑ Αφήστε αρκετό χώρο γύρω από τον εκτυπωτή, ώστε να υπάρχει επαρκής εξαερισμός.
- ❑ Τοποθετήστε το μετασχηματιστή ρεύματος κοντά σε μια πρίζα τοίχου όπου το βύσμα μπορεί να αφαιρεθεί εύκολα.
- ❑ Μην τοποθετείτε και μην αποθηκεύετε τον εκτυπωτή, το μετασχηματιστή ρεύματος ή την προαιρετική μπαταρία σε εξωτερικούς χώρους.

Κατά την εγκατάσταση του εκτυπωτή σας

Κατά την εγκατάσταση του εκτυπωτή, προσέξτε τα παρακάτω:

- ❑ Μην φράζετε και μην καλύπτετε τις οπές και τα ανοίγματα του εκτυπωτή.
- ❑ Τα καλώδια τροφοδοσίας ρεύματος πρέπει να τοποθετούνται με τρόπο ώστε να αποφεύγονται οι τριβές, τα κοψίματα, οι φθορές, τα τσακίσματα και τα σπειρώματα. Μην τοποθετείτε αντικείμενα επάνω στα καλώδια τροφοδοσίας ρεύματος και μην πατάτε το μετασχηματιστή ρεύματος και τα καλώδια τροφοδοσίας. Προσέξτε ιδιαίτερα να διατηρείτε ίσια τα άκρα σε όλα τα καλώδια τροφοδοσίας ρεύματος καθώς και τα σημεία που καταλήγουν ή ξεκινούν από το μετασχηματιστή ρεύματος.
- ❑ Να χρησιμοποιείτε μόνο τα καλώδια τροφοδοσίας που συνοδεύουν αυτό το προϊόν. Η χρήση άλλου καλωδίου μπορεί να προκαλέσει φωτιά, ηλεκτροπληξία ή τραυματισμό.
- ❑ Το μοντέλο A361H του μετασχηματιστή ρεύματος έχει σχεδιαστεί για χρήση με τον εκτυπωτή τον οποίο συνόδευε. Μην επιχειρήσετε να τον χρησιμοποιήσετε με άλλες ηλεκτρονικές συσκευές, εκτός εάν προβλέπεται.
- ❑ Να χρησιμοποιείτε μόνο τον τύπο της πηγής τροφοδοσίας που υποδεικνύεται στην ετικέτα του μετασχηματιστή ρεύματος και να λαμβάνετε πάντα ρεύμα απευθείας από τυπική οικιακή πρίζα με καλώδιο τροφοδοσίας εναλλασσόμενου ρεύματος που πληροί τα σχετικά τοπικά πρότυπα ασφαλείας.
- ❑ Να αποφεύγετε τη χρήση πριζών στο ίδιο κύκλωμα με φωτοτυπικά ή συστήματα ελέγχου αέρα, που ανάβουν και σβήνουν συχνά.
- ❑ Να αποφεύγετε τις ηλεκτρικές πρίζες που ελέγχονται από διακόπτες τοίχου ή από αυτόματους χρονοδιακόπτες.
- ❑ Να διατηρείτε ολόκληρο το σύστημα του υπολογιστή μακριά από πιθανές πηγές ηλεκτρομαγνητικών παρεμβολών, όπως είναι τα μεγάφωνα και οι μονάδες βάσης των ασύρματων τηλεφώνων.
- ❑ Μην χρησιμοποιείτε κατεστραμμένο ή φθαρμένο καλώδιο τροφοδοσίας, μετασχηματιστή ρεύματος και προαιρετική μπαταρία.
- ❑ Εάν χρησιμοποιείτε μια επέκταση καλωδίου με τον εκτυπωτή, βεβαιωθείτε ότι η συνολική τιμή αμπερ των συσκευών που είναι συνδεδεμένες με την επέκταση καλωδίου δεν υπερβαίνει την τιμή αμπερ του καλωδίου. Επίσης, βεβαιωθείτε ότι η συνολική τιμή αμπερ όλων των συσκευών που είναι συνδεδεμένες στην πρίζα του τοίχου δεν υπερβαίνει την τιμή αμπερ της πρίζας.

- ❑ Ποτέ μην αποσυναρμολογήσετε, τροποποιήσετε ή επιχειρήσετε να επισκευάσετε το μετασχηματιστή ρεύματος, το καλώδιο τροφοδοσίας, τον εκτυπωτή και τις επιλογές μόνιου σας, εκτός εάν υπάρχουν σαφές επεξηγήσεις στις οδηγίες χρήσης του εκτυπωτή.
- ❑ Βγάλτε από την πρίζα τον εκτυπωτή και το μετασχηματιστή ρεύματος, αφαιρέστε την προαιρετική μπαταρία από τον εκτυπωτή και επικοινωνήστε με εξουσιοδοτημένους τεχνικούς στις παρακάτω συνθήκες:

Εάν το καλώδιο τροφοδοσίας ή το βύσμα είναι κατεστραμμένο, εάν έχει χυθεί υγρό μέσα στον εκτυπωτή, το μετασχηματιστή ρεύματος ή την προαιρετική μπαταρία, εάν ο εκτυπωτής, ο μετασχηματιστής ρεύματος ή η προαιρετική μπαταρία έχουν πέσει ή το περίβλημα έχει καταστραφεί, εάν ο εκτυπωτής, ο μετασχηματιστής ρεύματος ή η προαιρετική μπαταρία δεν λειτουργούν κανονικά ή παρουσιάζουν αισθητή αλλαγή στη λειτουργία τους. (Μην ρυθμίζετε κουμπιά ελέγχου που δεν καλύπτονται από τις οδηγίες λειτουργίας.)

- ❑ Μην τον χρησιμοποιείτε με βρεγμένα χέρια.
- ❑ Εάν σχεδιάζετε να χρησιμοποιήσετε το μετασχηματιστή ρεύματος στη Γερμανία, ο χώρος εγκατάστασης πρέπει να προστατεύεται από διακόπτη κυκλώματος 10 ή 16 αμπέρ που να παρέχει στον εκτυπωτή επαρκή προστασία από βραχυκυκλώματα ή υπερβολική τάση για τον εκτυπωτή αυτό.

Για χρήστες στο Ηνωμένο Βασίλειο, τη Σιγκαπούρη και το Χονγκ Κονγκ

- ❑ Αντικαταστήστε τις ασφάλειες μόνο με ασφάλειες σωστού μεγέθους και τιμής.

Απαιτήσεις ασφαλείας

Πρίζα:

Χρησιμοποιήστε πρίζα 3 υποδοχών καταχωρημένη στην Αρχή Ασφάλειας.

Εύκαμπτο καλώδιο:

Χρησιμοποιήστε ένα εύκαμπτο καλώδιο με διπλή μόνωση με πιστοποίηση* σύμφωνα με τα σχετικά πρότυπα IEC ή BS.

Σύνδεση συσκευής:

Χρησιμοποιήστε σύνδεση συσκευής με πιστοποίηση* σύμφωνα με τα σχετικά πρότυπα IEC ή BS.

* πιστοποίηση από μέλος του Προγράμματος IECCE CB.

Για χρήστες στο Ηνωμένο Βασίλειο

Οι ακόλουθες πληροφορίες ασφαλείας ισχύουν για το μετασχηματιστή ρεύματος.

- ❑ **Προειδοποίηση:** Ανατρέξτε στην πλακέτα τιμών για την τάση και ελέγξτε εάν η τάση της συσκευής αντιστοιχεί με την τάση τροφοδοσίας.

- ❑ **Σημαντικό:** Τα σύρματα του καλωδίου αυτής της συσκευής είναι χρωματιστά σύμφωνα με τον ακόλουθο κώδικα: Μπλε - Ουδέτερο, Καφέ - Ηλεκτροφόρο

Εάν πρέπει να τοποθετήσετε βύσμα:

- ❑ Επειδή τα χρώματα του καλωδίου της συσκευής μπορεί να μην ταιριάζουν με τα χρωματιστά σημάδια που χρησιμοποιούνται για την αναγνώριση των ακροδεκτών στο βύσμα, τηρήστε τους ακόλουθους κανόνες:

Το μπλε σύρμα πρέπει να συνδεθεί στον ακροδέκτη του βύσματος που επισημαίνεται με το γράμμα N.

Το καφέ σύρμα πρέπει να συνδεθεί στον ακροδέκτη του βύσματος που επισημαίνεται με το γράμμα L.

- ❑ Εάν προκληθεί ζημιά στο βύσμα, αντικαταστήστε το καλώδιο ή συμβουλευτείτε εξουσιοδοτημένο ηλεκτρολόγο.

Κατά τη χρήση του εκτυπωτή

Κατά τη χρήση του εκτυπωτή, προσέξτε τα παρακάτω:

- ❑ Εάν χρησιμοποιείτε τον εκτυπωτή σε χώρους όπου η χρήση ηλεκτρονικών συσκευών είναι περιορισμένη, όπως σε αεροπλάνα ή νοσοκομεία, ακολουθήστε όλες τις οδηγίες που ισχύουν στους χώρους αυτούς.

- ❑ Μην βάζετε αντικείμενα μέσα από τα ανοίγματα του εκτυπωτή.

- ❑ Προσέξτε να μην χύσετε υγρό στον εκτυπωτή και το μετασχηματιστή ρεύματος.

- ❑ Μην βάζετε τα χέρια σας στο εσωτερικό του εκτυπωτή και μην αγγίζετε το δοχείο μελανιού για φωτογραφικές εκτυπώσεις κατά την εκτύπωση.

- ❑ Να σβήνετε πάντα τον εκτυπωτή χρησιμοποιώντας το κουμπί On [Ενεργοποίηση] 1/0. Μην βγάζετε τον εκτυπωτή από την πρίζα και μην διακόπτετε την τροφοδοσία ρεύματος, μέχρι να σβήσει η φωτεινή ένδειξη τροφοδοσίας.

- ❑ Πριν να μεταφέρετε τον εκτυπωτή, βεβαιωθείτε ότι το δοχείο μελανιού για φωτογραφικές εκτυπώσεις βρίσκεται στη θέση του.

- ❑ Αφήστε το δοχείο μελανιού για φωτογραφικές εκτυπώσεις στη θέση του. Με την αφαίρεση του δοχείου ενδέχεται να στεγνώσει η κεφαλή εκτύπωσης και ίσως να μην είναι δυνατή η εκτύπωση.

Κατά τη χρήση μιας κάρτας μνήμης

- ❑ Χρησιμοποιείτε μόνο κάρτες μνήμης που είναι συμβατές με τον εκτυπωτή. Ανατρέξτε στην ενότητα "Εισαγωγή καρτών μνήμης".

Κατά τη χρήση της οθόνης LCD

- ❑ Η οθόνη LCD περιέχει ορισμένα μικρά φωτεινά ή σκοτεινά σημεία. Πρόκειται για κάτι φυσιολογικό και δεν σημαίνει ότι η οθόνη LCD έχει βλάβη.
- ❑ Χρησιμοποιείτε μόνο ένα στεγνό, μαλακό πανί για να καθαρίσετε την οθόνη LCD. Μην χρησιμοποιείτε υγρά ή χημικά καθαριστικά.
- ❑ Εάν η οθόνη LCD στον πίνακα ελέγχου του εκτυπωτή σας είναι κατεστραμμένη, επικοινωνήστε με τον προμηθευτή σας. Εάν πέσει στα χέρια σας διάλυμα υγρών κρυστάλλων, πλυθείτε καλά με σαπούνι και νερό. Εάν μπει διάλυμα υγρών κρυστάλλων στα μάτια σας, πλύνετε τα αμέσως με άφθονο νερό. Εάν συνεχίσετε να νιώθετε δυσφορία ή έχετε προβλήματα όρασης, συμβουλευτείτε αμέσως το γιατρό σας.

Κατά τη χρήση της προαιρετικής μονάδας Bluetooth Photo Print Adapter

Ανατρέξτε στην τεκμηρίωση της μονάδας Bluetooth Photo Print Adapter για τις οδηγίες ασφαλείας.

Κατά τη χρήση της προαιρετικής μπαταρίας

- ❑ Εάν το οξύ της μπαταρίας μπει στα μάτια σας ή έρθει σε επαφή με το δέρμα σας, ξεπλύνετε αμέσως την περιοχή με άφθονο νερό και ζητήστε ιατρική βοήθεια. Σε περίπτωση κατάποσης της μπαταρίας, ζητήστε αμέσως ιατρική βοήθεια.
- ❑ Να χρησιμοποιείτε μόνο μπαταρία λιθίου της Epson μοντέλο EU-112 για αυτόν τον εκτυπωτή, σύμφωνα με τις οδηγίες στην τεκμηρίωση για το χρήστη. Εάν αντικαταστήσετε την μπαταρία με λανθασμένο μοντέλο, μπορεί να προκληθεί έκρηξη.
- ❑ Να χρησιμοποιείτε μόνο το μετασχηματιστή ρεύματος μοντέλο A361H για να φορτίσετε την μπαταρία και να χρησιμοποιήσετε τον εκτυπωτή.
- ❑ Μην φορτίζετε και μην χρησιμοποιείτε την μπαταρία με άλλες συσκευές εκτός από το καθορισμένο προϊόν. Εάν χρησιμοποιήσετε την μπαταρία με άλλες συσκευές μπορεί να καταστρέψετε την μπαταρία ή τις άλλες συσκευές ή μπορεί να προκληθεί έκρηξη.
- ❑ Για προστασία από βραχυκυκλώματα, μην αφαιρείτε το εξωτερικό περιβλήμα της μπαταρίας.
- ❑ Μην χειρίζεστε την μπαταρία με βρεμένα χέρια και μην την χρησιμοποιείτε κοντά σε νερό.
- ❑ Μην εκθέτετε την μπαταρία σε νερό ή σε μεγάλη υγρασία.

- ❑ Μην πετάτε, τρυπάτε, αποσυναρμολογείτε, κόβετε ή βραχυκυκλώνετε την μπαταρία.
- ❑ Μην τοποθετείτε την μπαταρία κοντά ή μέσα σε φωτιά ή νερό.
- ❑ Μην χρησιμοποιείτε μπαταρία που έχει διαρροή ή έχει καταστραφεί με οποιονδήποτε τρόπο.
- ❑ Μην φορτίζετε την μπαταρία σε άλλες συσκευές εκτός από αυτόν τον εκτυπωτή.
- ❑ Μην φορτίζετε την μπαταρία κοντά σε γυμνή φλόγα ή σε μέρη με πολύ υψηλή θερμοκρασία.
- ❑ Κρατήστε την μπαταρία μακριά από πηγές θερμότητας.
- ❑ Μην αφήνετε την μπαταρία μέσα σε όχημα για να μην υπερθερμανθεί.
- ❑ Μην εισάγετε αντικείμενα στα ανοίγματα, γιατί μπορεί να ακουμπήσουν επικίνδυνα σημεία με τάση ή να βραχυκυκλώσουν εξαρτήματα.
- ❑ Μην αφήσετε την μπαταρία να έρθει σε επαφή με μεταλλικά αντικείμενα που θα μπορούσαν να την βραχυκυκλώσουν, όπως κέρματα ή κλειδιά.
- ❑ Μην συγκολλάτε καλώδια ή ακροδέκτες απευθείας στην μπαταρία.

- ❑ Μην αγγίζετε τους ακροδέκτες της μπαταρίας.
- ❑ Κρατάτε την μπαταρία μακριά από γυμνή φλόγα, εάν παρουσιάζει διαρροή ή έχει περιεργή μυρωδιά.
- ❑ Σε περίπτωση υπερθέρμανσης, αποχρωματισμού ή παραμόρφωσης, αφαιρέστε την μπαταρία από τον εκτυπωτή και μην τη χρησιμοποιείτε.
- ❑ Φορτίστε την μπαταρία πριν να τη χρησιμοποιήσετε, σε περίπτωση που δεν έχει χρησιμοποιηθεί για μεγάλο χρονικό διάστημα.

Κατά τη αποθήκευση της προαιρετικής μπαταρίας

- ❑ Όταν δεν χρησιμοποιείτε τον εκτυπωτή για μεγάλο χρονικό διάστημα, αφαιρέστε την μπαταρία από τον εκτυπωτή και αποθηκεύστε την ξεχωριστά για να αποφύγετε την υπερβολική αποφόρτισή της.
- ❑ Μην αποθηκεύετε την μπαταρία σε μέρη με υψηλή θερμοκρασία ή υγρασία.
- ❑ Αποθηκεύστε την μπαταρία σε σημείο απρόσιτο για τα παιδιά.

Κατά την απόρριψη της προαιρετικής μπαταρίας

Πριν από τη απόρριψη της μπαταρίας, βεβαιωθείτε ότι έχει αποφορτιστεί εντελώς.



Προειδοποίηση:

- ❑ Μην απορρίπτετε τις μπαταρίες ως συνηθισμένα απορρίμματα. Αντιθέτως, απορρίψτε τις σε κουτί συλλογής ή ανακύκλωσης σύμφωνα με την τοπική νομοθεσία.
- ❑ Μην αποτεφρώνετε την μπαταρία και μην τη ρίχνετε στη φωτιά.

Για ευρωπαίους χρήστες:

Μην απορρίπτετε τις μπαταρίες ως συνηθισμένα απορρίμματα. Αντιθέτως, απορρίψτε τις σε κουτί ανακύκλωσης σύμφωνα με την τοπική νομοθεσία.

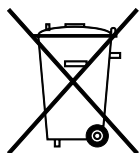

Κατά το χειρισμό των δοχείων μελανιού για φωτογραφικές εκτυπώσεις

Κατά το χειρισμό των δοχείων μελανιού για φωτογραφικές εκτυπώσεις, προσέξτε τα παρακάτω:

- ❑ Μην ανακινείτε το δοχείο μελανιού για φωτογραφικές εκτυπώσεις αφού το αφαιρέσετε από τη συσκευασία, γιατί μπορεί να προκληθεί διαρροή.
- ❑ Μην αφαιρείτε και μην σκίζετε την ετικέτα του δοχείου, επειδή μπορεί να προκληθεί διαρροή.
- ❑ Μην χρησιμοποιείτε το δοχείο μελανιού για φωτογραφικές εκτυπώσεις μετά την ημερομηνία λήξης που αναγράφεται στη συσκευασία του δοχείου. Διαφορετικά, μπορεί να επιδεινωθεί η ποιότητα εκτύπωσης. Για βέλτιστα αποτελέσματα, χρησιμοποιήστε το δοχείο μελανιού για φωτογραφικές εκτυπώσεις μέσα σε διάστημα έξι μηνών από την τοποθέτησή του.
- ❑ Μην αποσυναρμολογείτε τα δοχεία μελανιού για φωτογραφικές εκτυπώσεις και μην προσπαθείτε να τα ξαναγεμίσετε. Μπορεί να προκληθεί βλάβη στην κεφαλή εκτύπωσης.
- ❑ Όταν βγάζετε το δοχείο μελανιού για φωτογραφικές εκτυπώσεις από έναν κρύο χώρο αποθήκευσης, αφήστε το να ζεσταθεί σε θερμοκρασία δωματίου για τουλάχιστον τρεις ώρες πριν να το χρησιμοποιήσετε.

- ❑ Αποθηκεύστε τα δοχεία μελανιού για φωτογραφικές εκτυπώσεις σε δροσερό, σκοτεινό μέρος.
- ❑ Το IC chip στο δοχείο μελανιού για φωτογραφικές εκτυπώσεις διατηρεί διάφορες πληροφορίες που αφορούν το δοχείο, όπως την ποσότητα του μελανιού που απομένει, ώστε να μπορείτε να αφαιρείτε και να τοποθετείτε ξανά το δοχείο όποτε θέλετε. Ωστόσο, κάθε φορά που τοποθετείται το δοχείο, καταναλώνεται μια ποσότητα μελανιού, επειδή ο εκτυπωτής πραγματοποιεί αυτόματα έλεγχο αξιοπιστίας.
- ❑ Αποθηκεύστε κάθε δοχείο μελανιού για φωτογραφικές εκτυπώσεις έτσι ώστε το κάτω μέρος της συσκευασίας του να είναι προς τα κάτω.

Συμβατότητα με ENERGY STAR®



Ως συνεργάτης του ENERGY STAR® Partner, η Epson έχει ορίσει ότι το προϊόν αυτό ανταποκρίνεται στις οδηγίες του ENERGY STAR® για μειωμένη ενέργεια.

Το Διεθνές Πρόγραμμα ENERGY STAR® για Εξοπλισμό Γραφείων είναι μια εθελοντική συνεργασία της βιομηχανίας πληροφορικής και εξοπλισμού γραφείων για την προώθηση προσωπικών υπολογιστών, οθονών, εκτυπωτών, συσκευών φαξ, φωτοαντιγραφικών και σαρωτών με μειωμένη ενέργεια, σε μια προσπάθεια μείωσης της ατμοσφαιρικής ρύπανσης που προκαλείται από την παραγωγή ενέργειας. Οι προδιαγραφές και τα λογότυπά τους είναι ομοιόμορφα στα έθνη που συμμετέχουν.

Προειδοποίηση, Προσοχή και Σημειώσεις



Προειδοποιήσεις

Πρέπει να ακολουθούνται προσεκτικά για την αποφυγή τραυματισμού.



Προσοχή

Πρέπει να τηρείται για την αποφυγή βλάβης στη συσκευή σας.

Σημειώσεις

Περιέχουν σημαντικές πληροφορίες και χρήσιμες συμβουλές σχετικά με τη λειτουργία του εκτυπωτή σας.

Καλώς ορίσατε!

Το PictureMate™ είναι το εύχρηστο, προσωπικό σας φωτογραφικό εργαστήριο. Απλώς τοποθετήστε μια κάρτα μνήμης ψηφιακής φωτογραφικής μηχανής και είστε έτοιμοι να εκτυπώσετε φωτογραφίες εξαιρετικής ποιότητας. Το PictureMate είναι ελαφρύ και φορητό, επομένως μπορείτε να εκτυπώσετε όποτε θέλετε, οπουδήποτε τραβάτε φωτογραφίες.

Μια σύντομη εισαγωγή στη διαδικασία της ψηφιακής φωτογραφίας

Με τις φωτογραφικές μηχανές με φιλμ, η διαδικασία ήταν απλή: αγοράζατε το φιλμ, φωτογραφίζατε, αφήνατε το φιλμ στο φωτογραφικό εργαστήριο και επιστρέφατε αργότερα για να πάρετε τις φωτογραφίες σας και τα αρνητικά τους. Εφόσον είχατε τα αρνητικά, μπορούσατε αργότερα να κάνετε επανεκτύπωση.



Η διαδικασία της ψηφιακής φωτογράφισης είναι επίσης απλή και σας δίνει πλήρη έλεγχο. Εκτελέστε τα εξής βασικά βήματα:

1. Αναθεώρηση και διαγραφή

Αφού ολοκληρώσετε τη λήψη φωτογραφιών, ξαναδειτε τις στην οθόνη της ψηφιακής φωτογραφικής μηχανής. Διαγράψτε τις φωτογραφίες που δεν θέλετε να εκτυπώσετε ή να αποθηκεύσετε.



2. Εκτύπωση

Τοποθετήστε την κάρτα μνήμης της φωτογραφικής μηχανής σας στο PictureMate, επιλέξτε τις φωτογραφίες που θέλετε και εκτυπώστε.



3. Αποθήκευση

Για να διατηρήσετε τα αρχεία των ψηφιακών φωτογραφιών (όπως με τα αρνητικά των φιλμ), αποθηκεύστε τα σε ένα CD ή στον υπολογιστή σας. Μπορείτε να τα εκτυπώσετε ξανά οποιαδήποτε στιγμή.

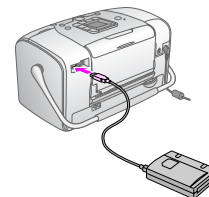

4. Καθαρισμός της κάρτας μνήμης

Αφού αποθηκεύσετε τα αρχεία των φωτογραφιών σας, διαγράψτε τα από την κάρτα μνήμης, ώστε να έχετε χώρο για περισσότερες φωτογραφίες.

Ειδικές Λειτουργίες

Η εκτύπωση με το PictureMate γίνεται ακόμα ευκολότερη με τις εξής ειδικές λειτουργίες:

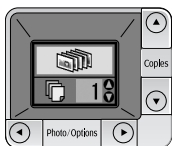

Οθόνη LCD

Μέσω της οθόνης LCD του PictureMate, μπορείτε να εκτυπώσετε όλες τις φωτογραφίες ή να επιλέξετε μόνο αυτές που θέλετε. Ανατρέξτε στην ενότητα "Βασικές ρυθμίσεις εκτύπωσης φωτογραφιών" στη σελίδα 16.



DPOF

Εάν η φωτογραφική μηχανή σας υποστηρίζει το πρότυπο DPOF (Digital Print Order Format), μπορείτε να επιλέξετε εκ των προτέρων τις φωτογραφίες που θέλετε να εκτυπώσετε, ενώ η κάρτα μνήμης είναι ακόμα μέσα στη φωτογραφική μηχανή. Έτσι, όταν τοποθετείτε την κάρτα στο PictureMate, γνωρίζει ποιες φωτογραφίες έχετε επιλέξει. Ανατρέξτε στην ενότητα "Έκτυπωση φωτογραφιών DPOF που έχουν επιλεγεί στη φωτογραφική μηχανή" στη σελίδα 17.



Εάν έχετε φωτογραφική μηχανή με δυνατότητα PictBridge® ή USB DP (USB Direct Print), μπορείτε να συνδέσετε τη φωτογραφική μηχανή με το PictureMate και να ελέγξετε την εκτύπωση άμεσα από τη φωτογραφική μηχανή. Ανατρέξτε στην ενότητα "Έκτυπωση από φωτογραφική μηχανή με δυνατότητα PictBridge" στη σελίδα 25.



Εάν έχετε PDA, κινητό τηλέφωνο ή υπολογιστή με δυνατότητα Bluetooth®, μπορείτε να αποστείλετε ασύρματα τις φωτογραφίες στο PictureMate για εκτύπωση. Το μόνο που χρειάζεστε είναι η προαιρετική μονάδα Epson® Bluetooth Photo Print Adapter. Ανατρέξτε στην ενότητα "Έκτυπωση από συσκευή Bluetooth" στη σελίδα 26.



Εάν θέλετε να εκτυπώνετε σε άλλα μέρη, χωρίς ηλεκτρικές πρίζες, μπορείτε να αγοράσετε την προαιρετική μπαταρία PictureMate. Ανατρέξτε στην ενότητα "Επιλογές και αναλώσιμα προϊόντα" στη σελίδα 50.

Σημείωση:

Το PictureMate υποστηρίζει επίσης το πρότυπο βελτίωσης εικόνας P.I.M. (PRINT Image Matching™), το οποίο είναι ενσωματωμένο σε πολλές φωτογραφικές μηχανές. Για να μάθετε εάν η φωτογραφική μηχανή σας υποστηρίζει το πρότυπο P.I.M., ανατρέξτε στην τεκμηρίωση της φωτογραφικής μηχανής.

Υποστηριζόμενες μορφές αρχείων φωτογραφίας



Βεβαιωθείτε ότι οι φωτογραφίες σας πληρούν τις εξής προϋποθέσεις για εκτύπωση με το PictureMate:

- Μόνο αρχεία JPEG ή μη συμπιεσμένα αρχεία TIFF
- Αναλύσεις από 80 × 80 έως 4600 × 4600 pixel

Το PictureMate αναγνωρίζει και εκτυπώνει τις πρώτες 999 φωτογραφίες της κάρτας μνήμης.

Πού μπορείτε να βρείτε πληροφορίες

Αφαίρεση από τη συσκευασία και εγκατάσταση



Ξεκινήστε από εδώ

Ανατρέξτε στο φύλλο *Ξεκινήστε από εδώ* για να διαβάσετε για την αφαίρεση από τη συσκευασία, την εγκατάσταση και τη χρήση του PictureMate.

Εκτύπωση και αλλαγή των ρυθμίσεων



Οδηγός βασικής λειτουργίας

Οδηγός βασικής λειτουργίας (αυτό το βιβλίο) εξηγεί τον τρόπο εκτύπωσης φωτογραφιών απευθείας από την κάρτα μνήμης της φωτογραφικής μηχανής σας. Καλύπτει επίσης τον τρόπο εκτύπωσης από άλλες συσκευές, την αντικατάσταση του δοχείου μελανιού για φωτογραφικές εκτυπώσεις του PictureMate, τη φροντίδα του PictureMate και την αντιμετώπιση προβλημάτων.

Χρήση του PictureMate με υπολογιστή



Ο ηλεκτρονικός *User's Guide [Οδηγός χρήσης]* του CD παρέχει αναλυτικές πληροφορίες και οδηγίες για τη χρήση του PictureMate με υπολογιστή.

Προετοιμασία για εκτύπωση

Πριν να εκτυπώσετε, πρέπει να τοποθετήσετε χαρτί και να εισαγάγετε την κάρτα μνήμης στο PictureMate.

Τοποθέτηση χαρτιού

Ακολουθήστε αυτά τα βήματα για να τοποθετήσετε χαρτί PictureMate Photo Paper:



Προσοχή:

Μην τοποθετείτε απλό χαρτί, επειδή μπορεί να προκαλέσει βλάβη στο PictureMate.

1. Μετακινήστε τη λαβή προς τα πίσω και κάτω. Έπειτα ανοίξτε το στήριγμα χαρτιού και την κασέτα εξόδου.

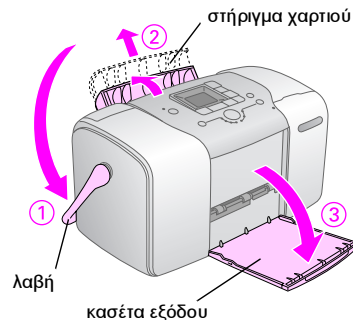

Σημείωση:

Κρατήστε τη λαβή κάτω κατά την εκτύπωση, ώστε να διευκολύνεται η τροφοδοσία του χαρτιού.

2. Σύρετε προσεκτικά το επάνω μέρος του στηρίγματος χαρτιού μέχρι να ασφαλίσει στη θέση του.

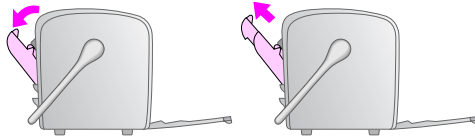

3. Τοποθετήστε το χαρτί έτσι ώστε να εφάπτεται στη δεξιά πλευρά, με τη γυαλιστερή όψη προς τα επάνω.

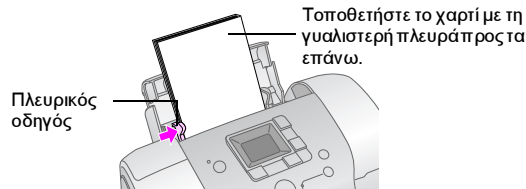

Σημείωση:

Βεβαιωθείτε ότι η γυαλιστερή πλευρά του χαρτιού είναι στραμμένη προς τα επάνω, για να μην δημιουργηθούν κηλίδες στην εκτύπωση.

4. Σύρετε τον αριστερό πλευρικό οδηγό προς το χαρτί. Βεβαιωθείτε ότι εφάπτεται, όχι όμως υπερβολικά σφιχτά ώστε να μην μπορεί να κινηθεί το χαρτί.

Σημείωση:

Όταν χρειαστείτε περισσότερο χαρτί, μπορείτε να παραγγείλετε ένα PictureMate PicturePack. Ανατρέξτε στην ενότητα "Αναλώσιμα προϊόντα" στη σελίδα 50 για περισσότερες πληροφορίες.

Οδηγίες χειρισμού χαρτιού

Όταν αποθηκεύετε τις εκτυπώσεις σας

- ❑ Μην αγγίζετε την εκτυπωμένη πλευρά και μην στοιβάζετε τις εκτυπώσεις σας πριν στεγνώσει το μελάνι.
- ❑ Για να αποφύγετε το γδάρισμα της εικόνας, βεβαιωθείτε ότι η εκτυπωμένη πλευρά του χαρτιού δεν τρίβεται. Εάν η εκτυπωμένη πλευρά του χαρτιού τριφτεί υπερβολικά, ενδέχεται να φύγει το μελάνι.
- ❑ Μην στοιβάζετε τις εκτυπώσεις με τις εκτυπωμένες πλευρές να ακουμπούν μεταξύ τους.
- ❑ Μην στοιβάζετε τις εκτυπώσεις και τις συμβατικές φωτογραφίες από φιλμ με τις πλευρές της εικόνας ακουμπούν μεταξύ τους.
- ❑ Εάν θέλετε να συγκεντρώσετε τις εκτυπώσεις σε στοιβα, τοποθετήστε ένα φύλλο απλού χαρτιού ή άλλου απορροφητικού χαρτιού ανάμεσα στις εκτυπώσεις.

Όταν αποθηκεύετε το χαρτί που δεν χρησιμοποιήσατε

Τοποθετήστε το αχρησιμοποίητο χαρτί στην αρχική του συσκευασία και αποθηκεύστε το μακριά από υψηλές θερμοκρασίες, υψηλά επίπεδα υγρασίας ή έντονο φωτισμό.

Όταν εκθέτετε τις φωτογραφίες που εκτυπώσατε

- ❑ Όταν εκθέτετε τις φωτογραφίες που εκτυπώσατε σε εσωτερικό χώρο, η Epson συνιστά να τις τοποθετείτε σε κορνίζες με τζάμι, ώστε να διατηρούνται τα χρώματά τους.
- ❑ Αποφύγετε την έκθεση των εκτυπώσεών σας σε εξωτερικούς χώρους ή σε χώρους με άμεσο ηλιακό φως, για να μην αλλοιωθούν τα χρώματα.

Σημείωση:

Για βέλτιστα αποτελέσματα, αφήστε τις εκτυπώσεις σας να στεγνώσουν για 24 ώρες, πριν να τις τοποθετήσετε σε κορνίζα.

Τοποθέτηση της κάρτας μνήμης

1. Πιέστε το κουμπί On [Ενεργοποίηση] I/O για να ενεργοποιήσετε το PictureMate.
2. Ανοίξτε το κάλυμμα της κάρτας μνήμης.

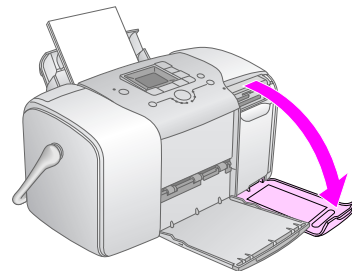

3. Τοποθετήστε την κάρτα μνήμης στην κατάλληλη υποδοχή, όπως φαίνεται στις εικόνες.

Επάνω:

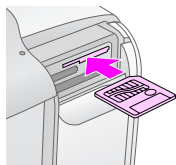

SmartMedia™

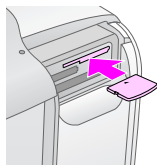

xD-Picture Card™
xD-Picture Card™ τύπος M

Στη μέση:

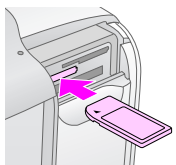

Sony Memory Stick®
Memory Stick Duo™ *
Memory Stick PRO™
Memory Stick PRO Duo™ *
MagicGate™ Memory Stick
MagicGate Memory Stick Duo™ *

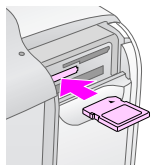

SD (Secure Digital)
miniSD™ card **
MMC™ (MultiMediaCard™)

Κάτω:

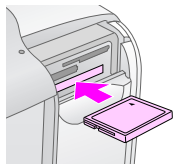

Microdrive™
CompactFlash® (Τύπος I + II)

* Απαιτείται προσαρμογέας
Memory Stick Duo

** Απαιτείται προσαρμογέας
miniSD

Σπρώξτε προς τα μέσα την κάρτα προσεκτικά, μέχρι να σταματήσει (δεν εισάγεται πλήρως).

Τοποθετήστε μόνο μία κάρτα τη φορά.

Μόλις τοποθετηθεί η κάρτα, ανάβει η φωτεινή ένδειξη κάρτας μνήμης.

Φωτεινή ένδειξη
κάρτας μνήμης

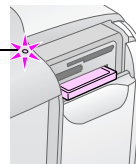

4. Κλείστε το κάλυμμα της κάρτας μνήμης.

Τώρα μπορείτε να επιλέξετε φωτογραφίες και διατάξεis για εκτύπωση από την οθόνη LCD. Ανατρέξτε στην ενότητα "Βασικές ρυθμίσεις εκτύπωσης φωτογραφιών" στη σελίδα 16.

Αφαίρεση της κάρτας μνήμης

Όταν είστε έτοιμοι να αφαιρέσετε μια κάρτα μνήμης, βεβαιωθείτε ότι η φωτεινή ένδειξη κάρτας μνήμης δεν αναβοσβήνει και έπειτα τραβήξτε την κάρτα από την υποδοχή.





Προσοχή:

Μην αφαιρείτε την κάρτα όταν αναβοσβήνει η φωτεινή ένδειξη, επειδή υπάρχει κίνδυνος να χαθούν φωτογραφίες από την κάρτα σας.

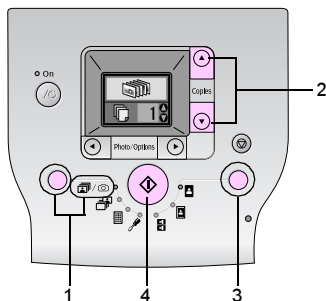

Βασικές ρυθμίσεις εκτύπωσης φωτογραφιών

Εκτύπωση όλων των φωτογραφιών





1. Πιέστε το κουμπί λειτουργίας για να επιλέξετε το στοιχείο .
2. Πιέστε το κουμπί ▲ ή ▼ για να επιλέξετε αριθμό αντιτύπων.
3. Πιέστε το κουμπί διάταξης για επιλογή της διάταξης.
4. Πιέστε το κουμπί έναρξης  για να ξεκινήσει η εκτύπωση.

Σημείωση:

Εάν υπάρχουν πληροφορίες DPOF στην κάρτα μνήμης και έχει επιλεγθεί το στοιχείο , το PictureMate μεταβαίνει σε λειτουργία εκτύπωσης DPOF. Για λεπτομέρειες, ανατρέξτε στην ενότητα "Εκτύπωση φωτογραφιών DPOF που έχουν επιλεγεί στη φωτογραφική μηχανή" στη σελίδα 17. Για εκτύπωση όλων των φωτογραφιών της κάρτας μνήμης, πιέστε το κουμπί ακύρωσης  και εκτελέστε τα παραπάνω βήματα.

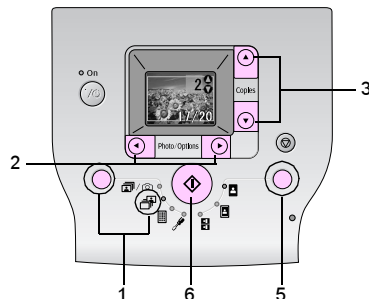
Εκτύπωση επιλεγμένων φωτογραφιών



1. Πιέστε το κουμπί λειτουργίας για να επιλέξετε το στοιχείο .

2. Πιέστε το κουμπί ◀ ή ▶ για να επιλέξετε τη φωτογραφία που θέλετε να εκτυπώσετε.
3. Πιέστε το κουμπί ▲ ή ▼ για να επιλέξετε τον αριθμό αντιτύπων.
4. Επαναλάβετε τα βήματα 2 και 3 για επιπλέον φωτογραφίες.
5. Πιέστε το κουμπί διάταξης για επιλογή της διάταξης.
6. Πιέστε το κουμπί έναρξης ◊ για να ξεκινήσει η εκτύπωση.

Εκτύπωση ευρητήριου

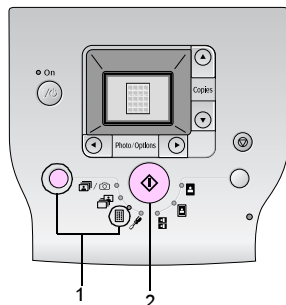

1. Πιέστε το κουμπί λειτουργίας για να επιλέξετε το στοιχείο .
2. Πιέστε το κουμπί έναρξης ◊ για να ξεκινήσει η εκτύπωση.

Εκτύπωση φωτογραφιών DPOF που έχουν επιλεγθεί στη φωτογραφική μηχανή

Εάν η φωτογραφική μηχανή που διαθέτετε υποστηρίζει το πρότυπο DPOF (Digital Print Order Format), μπορείτε να τη χρησιμοποιήσετε για προεπιλογή των φωτογραφιών και του αριθμού των αντιτύπων που θέλετε να εκτυπώσετε. Ανατρέξτε στο εγχειρίδιο της φωτογραφικής μηχανής σας, για να επιλέξετε φωτογραφίες για εκτύπωση με το πρότυπο DPOF, και έπειτα τοποθετήστε την κάρτα μνήμης στο PictureMate. Το PictureMate "διαβάζει" αυτόματα τις προ-επιλεγμένες φωτογραφίες.

1. Τοποθετήστε χαρτί και μια κάρτα μνήμης που περιέχει δεδομένα DPOF. Στην οθόνη LCD εμφανίζεται η οθόνη που ακολουθεί.



2. Πιέστε το κουμπί διάταξης για επιλογή της διάταξης.
3. Πιέστε το κουμπί έναρξης ◊ για να ξεκινήσει η εκτύπωση.

Σημείωση:

Εάν θέλετε να εκτυπώσετε όλες τις φωτογραφίες της κάρτας μνήμης, πιέστε το κουμπί ακύρωσης . Ανατρέξτε στην ενότητα "Εκτύπωση όλων των φωτογραφιών" στη σελίδα 16.



Επιλογές εκτύπωσης

Ασπρόμαυρη εκτύπωση ή εκτύπωση σε τόνο σέπια

Μπορείτε να εκτυπώσετε τη φωτογραφία σας ασπρόμαυρη ή σε τόνο σέπια, χωρίς να αλλάξετε την πρωτότυπη φωτογραφία.

Σημείωση:

Η εκτύπωση σε τόνο σέπια έχει καφετιά απόχρωση, όπως οι παλιές φωτογραφίες.

1. Πιέστε το κουμπί λειτουργίας, για να επιλέξετε το στοιχείο .
2. Πιέστε το κουμπί ◀ ή ▶ για να επιλέξετε Color Effect [Εφέ χρωμάτων] και έπειτα πιέστε το κουμπί έναρξης .



3. Πιέστε το κουμπί ▲ ή ▼ για να επιλέξετε έγχρωμη εκτύπωση, ασπρόμαυρη εκτύπωση ή εκτύπωση σε τόνο σέπια (οι επιλογές υποδεικνύονται από το χρώμα του εικονιδίου). Έπειτα πιέστε το κουμπί έναρξης .



4. Ανατρέξτε στην ενότητα "Βασικές ρυθμίσεις εκτύπωσης φωτογραφιών" στη σελίδα 16 και εκτυπώστε χρησιμοποιώντας τη λειτουργία που θέλετε.

Διόρθωση των φωτογραφιών σας

Το PictureMate σας επιτρέπει να διορθώσετε το χρώμα και να βελτιώσετε την ποιότητα εικόνας των φωτογραφιών σας, χωρίς χρήση υπολογιστή.

- ❑ Εάν η φωτογραφική μηχανή που διαθέτετε υποστηρίζει τη λειτουργία PRINT Image Matching, μπορείτε να χρησιμοποιήσετε τη ρύθμιση P.I.M. του εκτυπωτή σας, για να προσαρμόσετε αυτόματα τις φωτογραφίες σας για βέλτιστα αποτελέσματα.

- ❑ Εάν η φωτογραφική μηχανή που διαθέτετε δεν υποστηρίζει τη λειτουργία PRINT Image Matching, μπορείτε να χρησιμοποιήσετε τη λειτουργία PhotoEnhance για να κάνετε ρυθμίσεις για τον τύπο περιβάλλοντος στο οποίο τραβήχτηκαν οι φωτογραφίες σας.

Σημείωση:

Οι ρυθμίσεις αυτές επηρεάζουν μόνο τις εκτυπωμένες φωτογραφίες. Δεν τροποποιούν τα αρχεία των πρωτότυπων φωτογραφιών.

1. Πιέστε το κουμπί λειτουργίας, για να επιλέξετε το στοιχείο .
2. Πιέστε το κουμπί ◀ ή ▶ για να επιλέξετε Auto Correct [Αυτόματη διόρθωση] και έπειτα πιέστε το κουμπί έναρξης ◊.



3. Πιέστε το κουμπί ▲ ή ▼ για να ενεργοποιήσετε μία από τις επιλογές και έπειτα πιέστε το κουμπί έναρξης ◊.

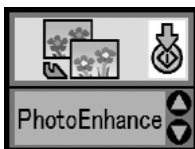

- ❑ PhotoEnhance - Χρησιμοποιήστε αυτή την επιλογή, εάν μια εκτύπωση δεν εμφανίζεται σωστά. Μπορεί, για παράδειγμα, να διορθώσει εικόνες που είναι πολύ σκοτεινές, πολύ φωτεινές ή έχουν φωτεινό φόντο.
 - ❑ OFF [ΑΠΕΝΕΡΓΟΠΟΙΗΣΗ] - Εκτυπώνει τις φωτογραφίες όπως είναι ή παρακάμπτει τα δεδομένα P.I.M.
 - ❑ P.I.M. - Το PictureMate επιλέγει αυτόματα αυτήν τη ρύθμιση, εάν εντοπίσει πληροφορίες P.I.M. αποθηκευμένες στα ψηφιακά αρχεία της φωτογραφικής μηχανής σας. Αυτές οι πληροφορίες συμβάλλουν στην ακριβή αναπαραγωγή της εικόνας.
4. Ανατρέξτε στην ενότητα "Βασικές ρυθμίσεις εκτύπωσης φωτογραφιών" στη σελίδα 16 και εκτυπώστε χρησιμοποιώντας τη λειτουργία που θέλετε.

Προσθήκη ημερομηνίας ή ώρας

Μπορείτε να προσθέσετε την ημερομηνία ή/και την ώρα λήψης της φωτογραφίας σας στην κάτω δεξιά γωνία της εκτύπωσης σας.

1. Πιέστε το κουμπί λειτουργίας, για να επιλέξετε το στοιχείο .

2. Για να εκτυπώσετε την ημερομηνία, πιάστε το κουμπί ◀ ή ▶ για να επιλέξετε Date Stamp [Εκτύπωση ημερομηνίας] και, στη συνέχεια, πιάστε το κουμπί έναρξης ◊.

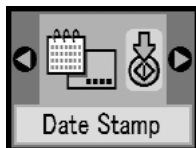

3. Πιάστε το κουμπί ▲ ή ▼ για να ενεργοποιήσετε μία από τις επιλογές και έπειτα πιάστε το κουμπί έναρξης ◊.

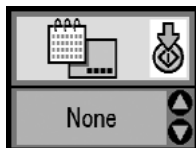

- None [Καμία] (προεπιλογή, απενεργοποιεί την εκτύπωση της ημερομηνίας)
- yyyy.mm.dd [εεεε.μμ.ηη] (2005.09.01)
- mmm.dd.yyyy [μμμ.ηη.εεεε] (Σεπ.01.2005 [Σεπ.01.2005])
- dd.mmm.yyyy [ηη.μμμ.εεεε] (01.Σεπ.2005 [01.Σεπ.2005])

4. Για να εκτυπώσετε την ώρα, πιάστε το κουμπί ◀ ή ▶ για να επιλέξετε Time Stamp [Εκτύπωση ώρας] και στη συνέχεια πιάστε το κουμπί έναρξης ◊.

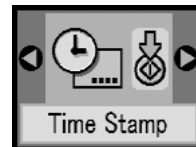

5. Πιάστε το κουμπί ▲ ή ▼ για να ενεργοποιήσετε μία από τις επιλογές και έπειτα πιάστε το κουμπί έναρξης ◊.





- None [Καμία] (προεπιλογή, απενεργοποιεί την εκτύπωση της ώρας)
- 12-hour system [12-ωρο σύστημα] (03:00 για 3 π.μ.)
- 24-hour system [24-ωρο σύστημα] (15:00 για 3 μ.μ.)

6. Ανατρέξτε στην ενότητα "Βασικές ρυθμίσεις εκτύπωσης φωτογραφιών" στη σελίδα 16 και εκτυπώστε χρησιμοποιώντας τη λειτουργία που θέλετε.

Επαναφορά των επιλογών εκτύπωσης

Μπορείτε να επαναφέρετε τις επιλογές εκτύπωσης στις αρχικές, προεπιλεγμένες ρυθμίσεις.

1. Πιέστε το κουμπί λειτουργίας, για να επιλέξετε το στοιχείο .
2. Πιέστε το κουμπί ακύρωσης . Οι τρεις φωτεινές ενδείξεις δίπλα στα εικονίδια διάταξης αναβοσβήνουν και γίνεται επαναφορά των επιλογών εκτύπωσης.

Αποθήκευση των φωτογραφιών σας σε μια εξωτερική συσκευή (Αντίγραφα ασφαλείας)

Μπορείτε να αποθηκεύσετε τα αρχεία των φωτογραφιών σας σε μια από τις ακόλουθες συσκευές, συνδέοντας τη συσκευή απευθείας με το PictureMate:

- ❑ Μονάδα CD-R/RW (μόνο για μέσα CD-R/DVD-R)
- ❑ Μονάδα MO
- ❑ Δίσκος Iomega® Zip® (100, 250 ή 750 MB)
- ❑ Μονάδα μνήμης Flash (thumb)

Σημείωση:

Η Epson δεν μπορεί να εγγυηθεί τη συμβατότητα των μονάδων.

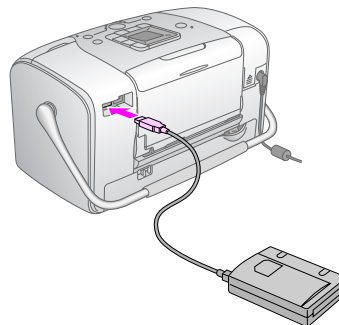

1. Βεβαιωθείτε ότι το PictureMate είναι ενεργοποιημένο.
2. Εισαγάγετε την κάρτα μνήμης στο PictureMate.
3. Εάν χρησιμοποιείτε μονάδα δίσκου CD-R/RW ή Zip, συνδέστε τη σε μια ηλεκτρική πρίζα, εάν απαιτείται.
4. Συνδέστε τη μονάδα δίσκου με το PictureMate.

- ❑ Για μονάδες δίσκου CD-R/RW, MO ή Zip, συνδέστε το καλώδιο USB στη θύρα EXT/IF στην πίσω πλευρά του PictureMate. Έπειτα εισαγάγετε το δίσκο CD-R/DVD-R, MO ή Zip στη μονάδα δίσκου.

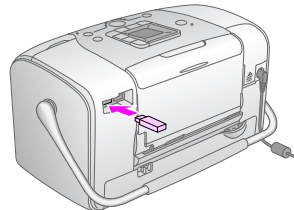

- ❑ Εάν πρόκειται για μονάδα μνήμης Flash, συνδέστε τη στη θύρα EXT/IF στην πίσω πλευρά του PictureMate.



5. Πιέστε το κουμπί λειτουργίας, για να επιλέξετε το στοιχείο .
6. Πιέστε το κουμπί ◀ ή ▶ για να επιλέξετε Backup [Αντίγραφα ασφαλείας] και έπειτα πιέστε το κουμπί έναρξης .



Σημείωση:

- ❑ Εάν δεν έχει γίνει διαμόρφωση των μέσων σας, θα εμφανιστεί η εξής οθόνη. Πιέστε το κουμπί έναρξης  για διαμόρφωση.

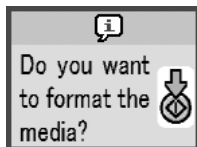

- ❑ Εάν εμφανιστεί ένα μήνυμα σφάλματος, ανατρέξτε στην ενότητα "Οθόνη σφάλματος" στη σελίδα 61.

7. Όταν εμφανιστεί η οθόνη που ακολουθεί, πιέστε το κουμπί έναρξης  για να ξεκινήσει η δημιουργία αντιγράφων ασφαλείας.

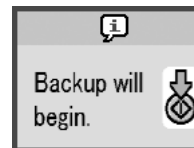

8. Όταν εμφανιστεί η οθόνη που ακολουθεί, πιέστε το κουμπί έναρξης  για να ολοκληρωθεί η διαδικασία.

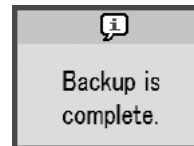

Προσοχή:

Μην αφαιρείτε τη μονάδα ή την κάρτα μνήμης κατά την αποθήκευση των φωτογραφιών σας, διότι υπάρχει κίνδυνος να χαθούν φωτογραφίες. Εάν θέλετε να σταματήσετε τη δημιουργία αντιγράφων ασφαλείας, πιέστε το κουμπί ακύρωσης .

Μπορείτε να αποθηκεύσετε φωτογραφίες πολλές φορές στον ίδιο δίσκο ή στην ίδια μονάδα, μέχρι να γεμίσει. Κάθε φορά που αποθηκεύετε φωτογραφίες στον ίδιο δίσκο ή στην ίδια μονάδα, η αποθήκευση γίνεται σε νέο φάκελο. Ο πρώτος φάκελος ονομάζεται 001, ο δεύτερος 002 κ.ο.κ. Εάν η αποθήκευση γίνει σε CD-R/DVD-R, το PictureMate δίνει στο CD-R/DVD-R το όνομα Photo.

Εκτύπωση από εξωτερική συσκευή

Το PictureMate μπορεί να εκτυπώσει φωτογραφίες που είναι αποθηκευμένες σε μια συσκευή, όπως ένας εξωτερικός σκληρός δίσκος, μια συσκευή με δυνατότητα Bluetooth ή μια ψηφιακή φωτογραφική μηχανή.

Εκτύπωση από εξωτερική μονάδα

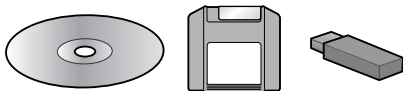

Εάν αποθηκεύσατε τις φωτογραφίες σας σε μια μονάδα CD, DVD, MO, δίσκου Zip ή μνήμης flash (thumb), μπορείτε να συνδέσετε τη μονάδα στην πίσω πλευρά του PictureMate και να εκτυπώσετε όπως ακριβώς εκτυπώνετε όταν κάνετε εισαγωγή μιας κάρτας μνήμης.

Μπορείτε επίσης να εκτυπώσετε φωτογραφίες από ένα CD που προμηθευτήκατε από ένα φωτογραφικό εργαστήριο. (Οι φωτογραφίες πρέπει να είναι σε μορφή αρχείου JPEG. Ορισμένα CD ενδέχεται να μην λειτουργούν.)

1. Βεβαιωθείτε ότι το PictureMate είναι ενεργοποιημένο.
2. Βεβαιωθείτε ότι δεν υπάρχουν κάρτες μνήμης στις υποδοχές καρτών μνήμης του PictureMate. Η φωτεινή ένδειξη κάρτας μνήμης πρέπει να είναι σβηστή.

Σημείωση:

Εάν έχει τοποθετηθεί κάρτα μνήμης, ο εκτυπωτής θα "διαβάσει" τις φωτογραφίες από την κάρτα και όχι από την εξωτερική μονάδα.

3. Εάν το PictureMate είναι συνδεδεμένο σε υπολογιστή, αποσυνδέστε το ή απενεργοποιήστε τον υπολογιστή.
4. Συνδέστε το καλώδιο USB της μονάδας CD, MO ή Zip ή συνδέστε τη μονάδα μνήμης Flash στη θύρα EXT/IF στην πίσω πλευρά του PictureMate.

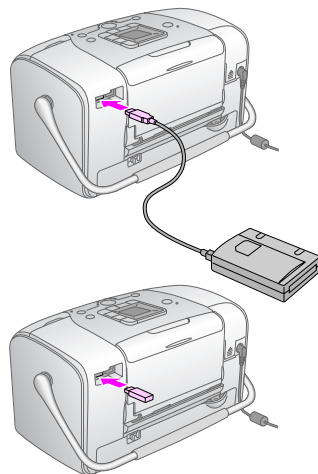

5. Για μια μονάδα CD, MO ή Zip, εισαγάγετε το δίσκο CD/DVD, MO ή Zip που περιέχει τις φωτογραφίες στη μονάδα δίσκου.

Εάν χρησιμοποιήσετε το PictureMate για να αποθηκεύσετε φωτογραφίες στον ίδιο δίσκο CD-R/DVD-R, MO, Zip ή στη μονάδα μνήμης Flash περισσότερες από μία φορές, θα υπάρχουν πολλοί φάκελοι. Εμφανίζεται η εξής οθόνη:



Πιέστε το κουμπί ▲ ή ▼ για να επιλέξετε το φάκελο όπου είναι αποθηκευμένες οι φωτογραφίες σας και έπειτα πιέστε το κουμπί έναρξης ⏻. Ο φάκελος που αποθηκεύτηκε πιο πρόσφατα έχει το μεγαλύτερο αριθμό.

6. Για να εκτυπώσετε, ακολουθήστε την ίδια διαδικασία που ακολουθείτε όταν εκτυπώνετε από μια κάρτα μνήμης. Ανατρέξτε στην ενότητα "Βασικές ρυθμίσεις εκτύπωσης φωτογραφιών" στη σελίδα 16.

Εκτύπωση από φωτογραφική μηχανή με δυνατότητα PictBridge

Μπορείτε να συνδέσετε την ψηφιακή φωτογραφική μηχανή με δυνατότητα PictBridge - ή USB DP - στην πίσω πλευρά του PictureMate και να τη χρησιμοποιήσετε για να ελέγξετε την εκτύπωση. (Ανατρέξτε στην τεκμηρίωση της ψηφιακής φωτογραφικής μηχανής, για να δείτε εάν υποστηρίζει το πρότυπο PictBridge ή το USB DP.)

1. Βεβαιωθείτε ότι το PictureMate είναι ενεργοποιημένο.
2. Βεβαιωθείτε ότι δεν υπάρχουν κάρτες μνήμης στις υποδοχές του PictureMate. Η φωτεινή ένδειξη κάρτας μνήμης πρέπει να είναι σβηστή.

Σημείωση:

Εάν έχει τοποθετηθεί κάρτα μνήμης, ο εκτυπωτής θα "διαβάσει" φωτογραφίες από την κάρτα μνήμης και όχι από τη φωτογραφική μηχανή.

3. Χρησιμοποιήστε τον πίνακα ελέγχου του εκτυπωτή για να προσαρμόσετε τις ρυθμίσεις εκτύπωσης. (Για παράδειγμα, τις ρυθμίσεις Layout [Διάταξη], Color Effect [Εφέ χρωμάτων] και Auto Correct [Αυτόματη διόρθωση]).

4. Συνδέστε το καλώδιο USB της φωτογραφικής μηχανής στη μηχανή και στη θύρα EXT/IF στην πίσω πλευρά του PictureMate.

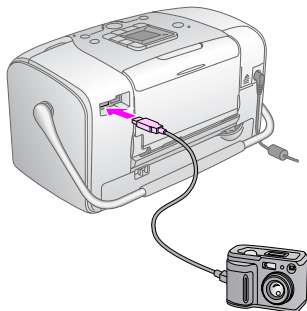

5. Χρησιμοποιήστε την ψηφιακή φωτογραφική μηχανή για να επιλέξετε τη φωτογραφία που θέλετε να εκτυπώσετε. Βεβαιωθείτε ότι έχετε κάνει τις κατάλληλες ρυθμίσεις εκτύπωσης στην ψηφιακή φωτογραφική μηχανή, επειδή συνήθως οι ρυθμίσεις της ψηφιακής φωτογραφικής μηχανής υπερισχύουν των ρυθμίσεων εκτύπωσης του PictureMate. Ανατρέξτε στην τεκμηρίωση της ψηφιακής φωτογραφικής μηχανής για πληροφορίες σχετικά με λεπτομερέστερες ρυθμίσεις.
6. Εκτυπώστε από την ψηφιακή φωτογραφική μηχανή.

Εκτύπωση από συσκευή Bluetooth

Πληροφορίες για το Bluetooth Photo Print Adapter

Η προαιρετική μονάδα Bluetooth Photo Print Adapter είναι μια ασύρματη μονάδα επικοινωνίας, η οποία χρησιμοποιείται για εκτύπωση από ψηφιακές φωτογραφικές μηχανές και άλλες συσκευές με σύνδεση στον εκτυπωτή μέσω ασύρματης τεχνολογίας Bluetooth, χωρίς καλώδια.

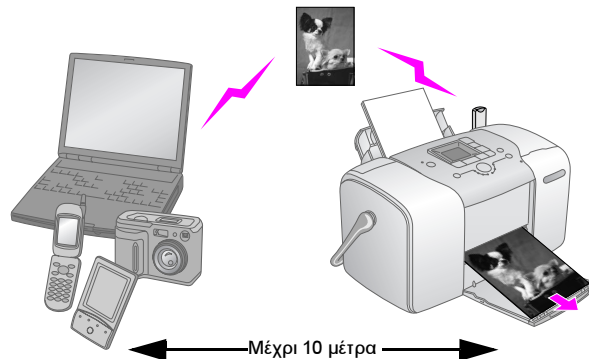

Σημείωση:

- ❑ *Ενώ το προϊόν αυτό πληροί την Προδιαγραφή Bluetooth, δεν παρέχεται καμία εγγύηση ότι θα λειτουργεί με όλες τις συσκευές που διαθέτουν την ασύρματη τεχνολογία Bluetooth.*
- ❑ *Η εμβέλεια επικοινωνίας αυτού του προϊόντος είναι περίπου 10 μέτρα. Ωστόσο, η εμβέλεια ενδέχεται να ποικίλλει ανάλογα με τις συνθήκες, όπως τα εμπόδια μεταξύ των συσκευών, η ποιότητα του σήματος, τα μαγνητικά πεδία, ο στατικός ηλεκτρισμός και οι ηλεκτρομαγνητικές παρεμβολές, το λογισμικό, το λειτουργικό σύστημα, η ευαισθησία λήψης και η απόδοση κεραίας.*

Διαθέσιμα προφίλ

Basic Printing Profile (BPP)

Basic Imaging Profile (BIP)

Hardcopy Cable Replacement Profile (HCRP)

Object Push Profile (OPP)

Σύνδεση και αποσύνδεση του Bluetooth Photo Print Adapter

Σύνδεση

1. Συνδέστε τον ακροδέκτη του Adapter στη θύρα EXT/IF, όπως φαίνεται παρακάτω.



Προσοχή:

Μην συνδέσετε αυτό το προϊόν ενώ ο εκτυπωτής είναι σε λειτουργία. Κάτι τέτοιο ενδέχεται να προκαλέσει βλάβη στον εκτυπωτή.

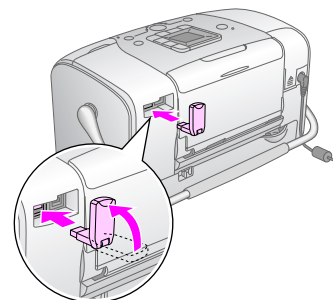

2. Η φωτεινή ένδειξη του Adapter ανάβει για ένα δευτερόλεπτο. Εάν η φωτεινή ένδειξη δεν ανάψει, αποσυνδέστε τον Adapter από τον εκτυπωτή και στη συνέχεια συνδέστε τον ξανά.

Αποσύνδεση

Αφαιρέστε τον ακροδέκτη του Adapter από τη θύρα EXT/IF, όπως φαίνεται παρακάτω.

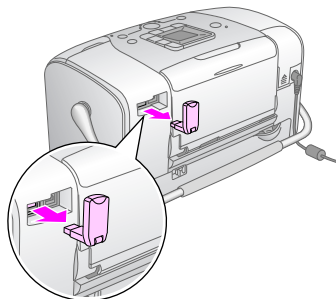

Προσοχή:

- Μην αφαιρέσετε αυτό το προϊόν κατά την επικοινωνία με κάποια άλλη συσκευή.
- Μην αποσυνδέσετε αυτό το προϊόν ενώ ο εκτυπωτής είναι σε λειτουργία. Κάτι τέτοιο ενδέχεται να προκαλέσει βλάβη στον εκτυπωτή.
- Μην αφαιρείτε το προϊόν τραβώντας το από το επάνω μέρος. Κάτι τέτοιο ενδέχεται να προκαλέσει βλάβη στο προϊόν.



Ρυθμίσεις Bluetooth



Χρησιμοποιήστε την οθόνη LCD του εκτυπωτή, για να ορίσετε τις ρυθμίσεις για την ασύρματη επικοινωνία Bluetooth.

➔ Ανατρέξτε στην ενότητα "Ορισμός των ρυθμίσεων" στη σελίδα 29

Σύντομη περιγραφή των ρυθμίσεων

Ρύθμιση	Επιλογές	Περιγραφή
 Bluetooth Device Name [Όνομα συσκευής Bluetooth]	όνομα εκτυπωτή-(αριθμός) (Προεπιλογή = 1)	Εάν υπάρχουν πολλοί εκτυπωτές με δυνατότητα Bluetooth εντός εμβέλειας επικοινωνίας, διαχωρίστε τους αντιστοιχίζοντας στον καθένα έναν αριθμό από το 0 έως το 9. Για να τεθεί σε ισχύ η ρύθμιση Device Name [Όνομα συσκευής], απενεργοποιήστε και ενεργοποιήστε ξανά τον εκτυπωτή.

 BT Comm. Mode	Public [Δημόσια]	Αυτή η λειτουργία επιτρέπει τον εντοπισμό του εκτυπωτή και την εκτύπωση από οποιαδήποτε συσκευή με δυνατότητα Bluetooth.
Bluetooth Communication Mode [Λειτουργία επικοινωνίας Bluetooth]	Private [Ιδιωτική]	<p>Αυτή η λειτουργία αποτρέπει τον εντοπισμό του εκτυπωτή από άγνωστες συσκευές.</p> <p>Για να εκτυπώσετε σε κατάσταση λειτουργίας Private [Ιδιωτική], πρέπει πρώτα να αναζητήσετε τον εκτυπωτή σε κατάσταση λειτουργίας Public [Δημόσια]. Μετά τον εντοπισμό του εκτυπωτή από τη συσκευή σας σε κατάσταση λειτουργίας Public [Δημόσια], υπάρχει η δυνατότητα επικοινωνίας της συσκευής με τον εκτυπωτή και εκτύπωσης σε κατάσταση λειτουργίας Private [Ιδιωτική].</p>
	Pairing [Αναγνώριση]	Με αυτήν τη λειτουργία, απαιτείται εισαγωγή του τετραψήφιου κωδικού σε μια συσκευή για να είναι δυνατή η επικοινωνία με τον εκτυπωτή και η εκτύπωση.
 BT Encryption	ON [ΕΝΕΡΓΟΠΟΙΗΣΗ]/ OFF [ΑΠΕΝΕΡΓΟΠΟΙΗΣΗ] (Προεπιλογή = OFF [ΑΠΕΝΕΡΓΟΠΟΙΗΣΗ])	Επιλέξτε τη ρύθμιση ON [ΕΝΕΡΓΟΠΟΙΗΣΗ] για να κρυπτογραφηθεί η επικοινωνία. Για την κρυπτογράφηση απαιτείται η εισαγωγή του τετραψήφιου κωδικού σε μια συσκευή, για να είναι δυνατή η επικοινωνία με τον εκτυπωτή και η εκτύπωση.

 Passkey	Οποιοσδήποτε τετραψήφιος αριθμός (Προεπιλογή = 0000)	Η ρύθμιση του κωδικού σας επιτρέπει να ορίσετε τον τετραψήφιο αριθμό που πρέπει να εισαχθεί σε μια συσκευή για να είναι δυνατή η εκτύπωση, εάν έχει επιλεγεί η τιμή Pairing [Αναγνώριση] για τη ρύθμιση BT Comm. Mode [Λειτουργία επικοινωνίας BT] ή εάν είναι ενεργοποιημένη η ρύθμιση BT Encryption [Κρυπτογράφηση BT].
 BT Device Address	Ορίζεται από τον κατασκευαστή (Παράδειγμα) 11-11-11-11-11	Εμφανίζει τη μοναδική διεύθυνση συσκευής Bluetooth του εκτυπωτή.

Ορισμός των ρυθμίσεων

1. Συνδέστε τη μονάδα Bluetooth Photo Print Adapter στον εκτυπωτή σας.
➔ Ανατρέξτε στην ενότητα "Σύνδεση και αποσύνδεση του Bluetooth Photo Print Adapter" στη σελίδα 27



Προσοχή:

Πριν να συνδέσετε αυτό το προϊόν, βεβαιωθείτε ότι ο εκτυπωτής δεν είναι σε λειτουργία. Διαφορετικά, ενδέχεται να παρουσιαστεί βλάβη στον εκτυπωτή.

2. Πιέστε το κουμπί λειτουργίας, για να επιλέξετε το στοιχείο .
3. Πιέστε το κουμπί ◀ ή ▶ για να επιλέξετε την κατάλληλη επιλογή bluetooth.
4. Αλλάζτε τις ρυθμίσεις για κάθε στοιχείο. Ανατρέξτε στην ενότητα "Σύντομη περιγραφή των ρυθμίσεων" στη σελίδα 28 για πληροφορίες σχετικά με τις ρυθμίσεις Bluetooth.

Η ρύθμιση Bluetooth Passkey [Κωδικός Bluetooth] (Ορισμός κωδικού PIN)

Εάν επιλέξετε την τιμή Pairing [Αναγνώριση] για τη ρύθμιση BT Comm. Mode [Λειτουργία επικοινωνίας BT] ή την τιμή ON [ΕΝΕΡΓΟΠΟΙΗΣΗ] για τη ρύθμιση BT Encryption [Κρυπτογράφηση BT], για να είναι δυνατή η επικοινωνία της συσκευής με δυνατότητα ασύρματης σύνδεσης Bluetooth με τον εκτυπωτή και η εκτύπωση, πρέπει να εισαχθεί στη συσκευή ο κωδικός. Ο προεπιλεγμένος κωδικός είναι 0000.

Για να αλλάξετε τον κωδικό, ακολουθήστε τις παρακάτω οδηγίες.

1. Πιέστε το κουμπί λειτουργίας, για να επιλέξετε το στοιχείο .

2. Πιέστε το κουμπί ◀ ή ▶ για να επιλέξετε Passkey [Κωδικός] και έπειτα πιέστε το κουμπί έναρξης .

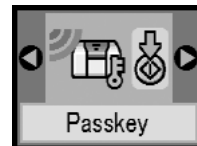

3. Πιέστε το κουμπί ▲ ή ▼ για να επιλέξετε έναν αριθμό για το ψηφίο και, στη συνέχεια, πιέστε το κουμπί ◀ ή ▶ για να αλλάξετε το ψηφίο.



4. Επιλέξτε αριθμούς για τα άλλα ψηφία κατά τον ίδιο τρόπο και έπειτα πιέστε το κουμπί έναρξης  για να ενεργοποιηθεί ο κωδικός.

Εκτύπωση

1. Βεβαιωθείτε ότι το Bluetooth Photo Print Adapter είναι συνδεδεμένο με το PictureMate και ότι έχουν οριστεί οι ρυθμίσεις Bluetooth. Για λεπτομέρειες σχετικά με τη σύνδεση του Bluetooth Photo Print Adapter, ανατρέξτε στην ενότητα "Σύνδεση και αποσύνδεση του Bluetooth Photo Print Adapter" στη σελίδα 27. Ανατρέξτε στην ενότητα "Ρυθμίσεις Bluetooth" στη σελίδα 28 για ορισμό των ρυθμίσεων Bluetooth.
2. Χρησιμοποιήστε τον πίνακα ελέγχου του PictureMate για να προσαρμόσετε τις ρυθμίσεις εκτύπωσης. (Για παράδειγμα, τις ρυθμίσεις Layout [Διάταξη], Color Effect [Εφέ χρωμάτων] και Auto Correct [Αυτόματη διόρθωση])
3. Εκτυπώστε τα δεδομένα από τη συσκευή με δυνατότητα Bluetooth.

Σημείωση:

Οι διαθέσιμες επιλογές ενδέχεται να διαφέρουν ανάλογα με τη συσκευή με δυνατότητα ασύρματης επικοινωνίας Bluetooth. Για περισσότερες πληροφορίες, ανατρέξτε στην τεκμηρίωση της συσκευής.

Για περισσότερες πληροφορίες σχετικά με την εκτύπωση από κινητά τηλέφωνα, ψηφιακές φωτογραφικές μηχανές, ψηφιακές βιντεοκάμερες, PDA, φορητούς υπολογιστές και άλλες συσκευές με δυνατότητα ασύρματης επικοινωνίας Bluetooth, ανατρέξτε στην τεκμηρίωση της συσκευής και στην τεκμηρίωση του εκτυπωτή.

Αντικατάσταση του δοχείου μελανιού για φωτογραφικές εκτυπώσεις

Έλεγχος της κατάστασης του δοχείου μελανιού για φωτογραφικές εκτυπώσεις (επίπεδο μελανιού)

Όταν η στάθμη του μελανιού στο δοχείο μελανιού για φωτογραφικές εκτυπώσεις είναι χαμηλή, εμφανίζεται αυτό το εικονίδιο στην επάνω αριστερή γωνία της οθόνης LCD.

Χαμηλή στάθμη μελανιού

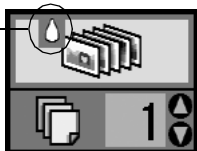

Μπορείτε να ελέγξετε το κατά προσέγγιση επίπεδο μελανιού στο δοχείο μελανιού για φωτογραφικές εκτυπώσεις οποιαδήποτε στιγμή.

1. Πιέστε το κουμπί λειτουργίας, για να επιλέξετε το στοιχείο .

2. Πιέστε το κουμπί ◀ ή ▶, για να επιλέξετε το στοιχείο Check Ink Levels [Έλεγχος επιπέδων μελανιού] και έπειτα πιέστε το κουμπί έναρξης ◊.



3. Εμφανίζεται μια οθόνη η οποία προβάλλει το κατά προσέγγιση επίπεδο μελανιού στο δοχείο μελανιού για φωτογραφικές εκτυπώσεις. Πιέστε το κουμπί έναρξης ◊ για κλείσιμο της οθόνης.



Αντικατάσταση του δοχείου μελανιού για φωτογραφικές εκτυπώσεις

Το PictureMate χρησιμοποιεί δοχείο μελανιού για φωτογραφικές εκτυπώσεις το οποίο διαθέτει IC chip. Το IC chip εμποττεύει με ακρίβεια την ποσότητα μελανιού ώστε, ακόμα και στην περίπτωση που ένα δοχείο αφαιρεθεί και αργότερα επανατοποθετηθεί, να μπορεί να χρησιμοποιηθεί όλο το μελάνι του. Ωστόσο, καταναλώνεται κάποια ποσότητα μελανιού κάθε φορά που τοποθετείται το δοχείο, επειδή το PictureMate ελέγχει αυτόματα την αξιοπιστία.



Προειδοποίηση:

Να φυλάσσετε τα δοχεία μελανιού για φωτογραφικές εκτυπώσεις μακριά από τα παιδιά. Μην επιτρέπετε στα παιδιά να πίνουν το περιεχόμενο των δοχείων ή να χειρίζονται τα δοχεία.



Προσοχή:

- ❑ Η Epson συνιστά τη χρήση γνήσιων δοχείων μελανιού για φωτογραφικές εκτυπώσεις Epson. Οι εγγυήσεις της Epson δεν καλύπτουν τη βλάβη από τη χρήση δοχείων μελανιού για φωτογραφικές εκτυπώσεις τα οποία δεν έχουν κατασκευαστεί από την Epson.
- ❑ Αφήστε το παλιό δοχείο στον εκτυπωτή, μέχρι να αποκτήσετε ένα δοχείο αντικατάστασης. Διαφορετικά, το μελάνι που απομένει στα ακροφύσια της κεφαλής εκτύπωσης μπορεί να στεγνώσει.
- ❑ Μην ξαναγεμίζετε τα δοχεία μελανιού για φωτογραφικές εκτυπώσεις. Ο εκτυπωτής υπολογίζει την ποσότητα του μελανιού που απομένει, χρησιμοποιώντας ένα IC chip στο δοχείο μελανιού για φωτογραφικές εκτυπώσεις. Ακόμα και αν ξαναγεμίσετε το δοχείο, η ποσότητα του μελανιού που απομένει δεν θα υπολογιστεί ξανά από το IC chip και η ποσότητα του μελανιού που είναι διαθέσιμο για χρήση δεν θα αλλάξει.

Σημείωση:

Εκτός από το μελάνι που χρησιμοποιείται κατά την εκτύπωση φωτογραφιών, καταναλώνεται μελάνι στη διάρκεια της λειτουργίας καθαρισμού της κεφαλής εκτύπωσης, κατά τον κύκλο αυτόματου καθαρισμού, που εκτελείται κατά την ενεργοποίηση του εκτυπωτή, και κατά τη φόρτωση μελανιού, όταν τοποθετείται το δοχείο μελανιού για φωτογραφικές εκτυπώσεις στον εκτυπωτή.

Για περισσότερες πληροφορίες σχετικά με τα δοχεία μελανιού για φωτογραφικές εκτυπώσεις.

➔ Ανατρέξτε στην ενότητα "Κατά το χειρισμό των δοχείων μελανιού για φωτογραφικές εκτυπώσεις" στη σελίδα 7

1. Βεβαιωθείτε ότι το PictureMate είναι ενεργοποιημένο, αλλά δεν εκτυπώνει.

Σημείωση:

Ελέγξτε την κατάσταση του μελανιού.

➔ Ανατρέξτε στην ενότητα "Έλεγχος της κατάστασης του δοχείου μελανιού για φωτογραφικές εκτυπώσεις (επίπεδο μελανιού)" στη σελίδα 32

2. Βεβαιωθείτε ότι στην οθόνη LCD εμφανίζεται η παρακάτω οθόνη. Η οθόνη αυτή δεν εμφανίζεται, εάν υπάρχει ακόμα μελάνι.

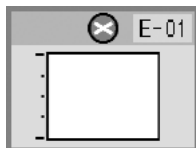

3. Κλείστε το στήριγμα χαρτιού.

4. Μετακινήστε τη λαβή σε κάθετη θέση.

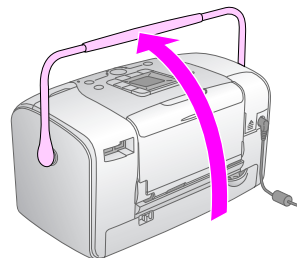

5. Ανοίξτε το κάλυμμα του χώρου για το δοχείο στην πίσω πλευρά του PictureMate.

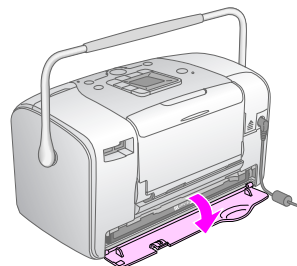

6. Ρυθμίστε το μοχλό κλειδώματος δοχείου στη θέση αποδέσμευσης, σύροντας το μοχλό δεξιά και στη συνέχεια κάτω και αριστερά. Θα εξαχθεί περίπου το μισό δοχείο μελανιού για φωτογραφικές εκτυπώσεις από τη βάση του. Αφαιρέστε το δοχείο από το PictureMate και τοποθετήστε το στα απορρίμματα με τον κατάλληλο τρόπο.

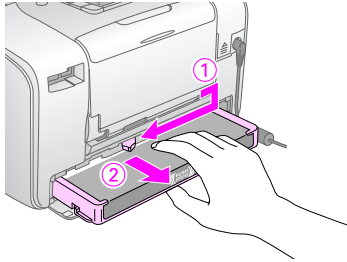

Σημείωση:

- ❑ Μην αποσυναρμολογήσετε το χρησιμοποιημένο δοχείο και μην προσπαθήσετε να το ξαναγεμίσετε. Μην ανακινείτε το χρησιμοποιημένο δοχείο μελανιού για φωτογραφικές εκτυπώσεις, γιατί υπάρχει κίνδυνος διαρροής.
- ❑ Το δοχείο μελανιού για φωτογραφικές εκτυπώσεις να αντικαθίσταται όταν εξαντλείται οποιοδήποτε από τα χρώματά του. Ο ρυθμός κατανάλωσης ενός συγκεκριμένου χρώματος μελανιού εξαρτάται από τις φωτογραφίες που εκτυπώνονται.

7. Αφαιρέστε το ανταλλακτικό δοχείο μελανιού για φωτογραφικές εκτυπώσεις από τη συσκευασία του.



Προσοχή:

- ❑ Μην αγγίζετε το πράσινο IC chip που υπάρχει στο κάτω μέρος του δοχείου. Αυτό μπορεί να καταστρέψει το δοχείο μελανιού για φωτογραφικές εκτυπώσεις.

Μην αγγίζετε αυτό το μέρος.

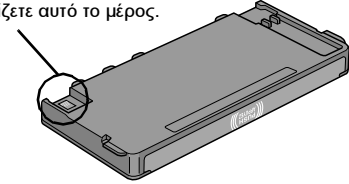

- ❑ Εάν αφαιρέσετε ένα δοχείο μελανιού για φωτογραφικές εκτυπώσεις για μελλοντική χρήση, προστατέψτε τις θύρες τροφοδοσίας μελανιού από τη σκόνη και αποθηκεύστε το στο ίδιο περιβάλλον με τον εκτυπωτή. Σημειώστε ότι υπάρχει μια βαλβίδα στις θύρες τροφοδοσίας μελανιού, επομένως δεν υπάρχει ανάγκη για καλύμματα ή βύσματα, αλλά απαιτείται προσοχή για να μην λερωθούν με μελάνι τα αντικείμενα που έρχονται σε επαφή με το δοχείο. Μην αγγίζετε τις θύρες τροφοδοσίας μελανιού ή τη γύρω περιοχή.
- ❑ Βεβαιωθείτε ότι τοποθετείτε πάντα ένα δοχείο μελανιού για φωτογραφικές εκτυπώσεις στον εκτυπωτή, αμέσως μετά την αφαίρεση του τρέχοντος δοχείου μελανιού για φωτογραφικές εκτυπώσεις. Εάν το δοχείο μελανιού για φωτογραφικές εκτυπώσεις δεν εγκατασταθεί αμέσως, η κεφαλή εκτύπωσης μπορεί να στεγνώσει, κάνοντας αδύνατη την εκτύπωση.

8. Τοποθετήστε το δοχείο σωστά στη βάση του και στη συνέχεια πιέστε το μέχρι να νιώσετε αντίσταση και να ακούσετε το δοχείο να ασφαλίζει στη θέση του.

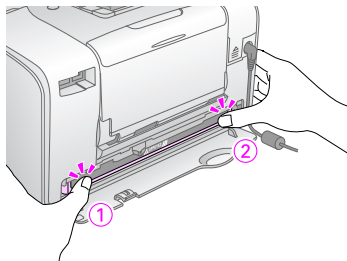

Σημείωση:

Μετά την εγκατάσταση του δοχείου, βεβαιωθείτε ότι οι πλευρές του είναι ίσες. Εάν κάποια πλευρά του δοχείου προεξέχει, πιέστε την πλευρά αυτή μέχρι να ασφαλίσει στη θέση της.

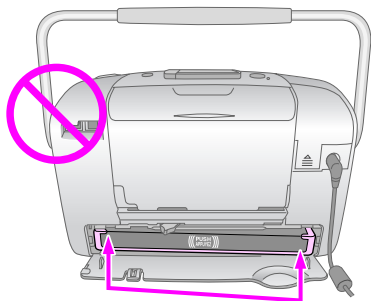

9. Ρυθμίστε το μοχλό στη θέση κλειδώματος, σύροντάς τον προς την κατεύθυνση που φαίνεται παρακάτω.

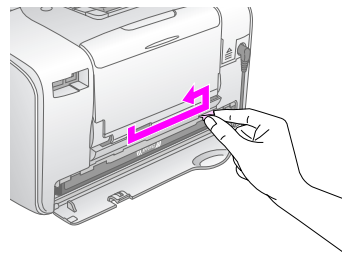

10. Κλείστε το κάλυμμα του χώρου του δοχείου.

Σημείωση:

Εάν δεν μπορείτε να κλείσετε το κάλυμμα του χώρου του δοχείου, το δοχείο μελανιού για φωτογραφικές εκτυπώσεις δεν έχει τοποθετηθεί σωστά. Επιστρέψτε στο βήμα 6 και εξαγάγετε το δοχείο μελανιού για φωτογραφικές εκτυπώσεις. Έπειτα τοποθετήστε ξανά το δοχείο μελανιού για φωτογραφικές εκτυπώσεις.

11. Μετακινήστε τη λαβή τελείως προς τα κάτω.

Μεταφορά του PictureMate

Η λαβή του PictureMate καθιστά εύκολη τη μεταφορά του σε μικρές αποστάσεις. Εάν το PictureMate πρόκειται να μεταφερθεί σε μεγάλη απόσταση, πρέπει να το συσκευάσετε προσεκτικά για να το προστατέψετε.



Προσοχή:

Μην αφήνετε το PictureMate εκτεθειμένο στον ήλιο, μην το αφήνετε στο αυτοκίνητο ή σε άλλο μέρος όπου μπορεί να θερμανθεί πολύ.



1. Εάν το PictureMate είναι ενεργοποιημένο, απενεργοποιήστε το.
2. Περιμένετε μέχρι να σβήσει η οθόνη LCD και έπειτα βγάλτε από την πρίζα το καλώδιο τροφοδοσίας.
3. Αφαιρέστε το χαρτί από το στήριγμα χαρτιού και την κασέτα εξόδου.

4. Σπρώξτε προς τα κάτω το επάνω μέρος του στηρίγματος χαρτιού και κλείστε το προς το PictureMate. Στη συνέχεια κλείστε την κασέτα εξόδου.

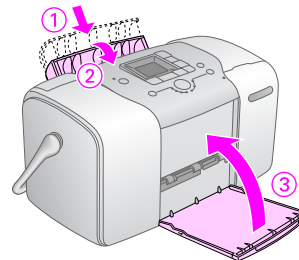

5. Αποσυνδέστε το καλώδιο τροφοδοσίας και οποιοδήποτε συνδεδεμένο καλώδιο USB από το πίσω μέρος του PictureMate.

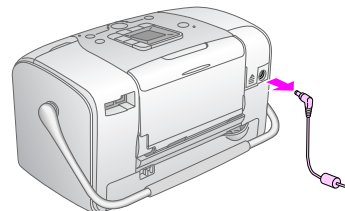

6. Συσκευάστε το PictureMate μαζί με το καλώδιο τροφοδοσίας και το μετασχηματιστή ρεύματος στην αρχική συσκευασία του PictureMate.



Προσοχή:

Βεβαιωθείτε ότι το δοχείο μελανιού για φωτογραφικές εκτοπώσεις είναι εγκατεστημένο στη θέση του πριν τη μετακίνηση. Μην τοποθετείτε το PictureMate στο πλάι ή ανάποδα, επειδή μπορεί να προκληθεί διαρροή μελανιού.

Σημείωση:

Εάν οι εκτοπώσεις σας δεν είναι το ίδιο καλές μετά την μετακίνηση του PictureMate, δοκιμάστε να ευθυγραμμίσετε την κεφαλή εκτύπωσης. Ανατρέξτε στην ενότητα "Στοίχιση της κεφαλής εκτύπωσης" στη σελίδα 41.

Συντήρηση του PictureMate

Έλεγχος των ακροφυσίων της κεφαλής εκτύπωσης

Εάν διαπιστώσετε ότι η εκτύπωση είναι απροσδόκητα αχνή ή ότι υπάρχουν λευκές κουκίδες, ίσως μπορείτε να εντοπίσετε το πρόβλημα ελέγχοντας τα ακροφύσια της κεφαλής εκτύπωσης.

1. Βεβαιωθείτε ότι το PictureMate είναι ενεργοποιημένο και ότι δεν εμφανίζονται προειδοποιήσεις ή σφάλματα στην οθόνη LCD.
2. Τοποθετήστε ένα φύλλο χαρτιού. Ανατρέξτε στην ενότητα "Τοποθέτηση χαρτιού" στη σελίδα 12.
3. Πιέστε το κουμπί λειτουργίας, για να επιλέξετε το στοιχείο .
4. Πιέστε το κουμπί ◀ ή ▶ για να επιλέξετε Check Ink Nozzles [Έλεγχος ακροφυσίων μελανιού].

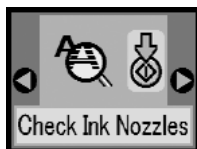

5. Πιέστε το κουμπί έναρξης  για εκτύπωση του δείγματος ελέγχου ακροφυσίων.
6. Εκτυπώνεται το δείγμα ελέγχου ακροφυσίων. Παρατηρήστε την ακόλουθη εικόνα.

Ο εκτυπωτής θα εκτυπώσει ένα δείγμα ελέγχου ακροφυσίων. Ακολουθούν δείγματα εκτύπωσης.

Εντάξει



Απαιτείται καθαρισμός



Το παραπάνω δείγμα μπορεί να εμφανίζεται ασπρόμαυρο, αλλά το πραγματικό δείγμα ελέγχου είναι έγχρωμο (Μαύρο, Γαλάζιο, Ματζέντα και Κίτρινο).

Εάν η σελίδα ελέγχου ακροφυσίων δεν εκτυπωθεί ικανοποιητικά (για παράδειγμα, εάν λείπει ένα τμήμα των εκτυπωμένων γραμμών), υπάρχει κάποιο πρόβλημα στον εκτυπωτή. Ίσως πρόκειται για ένα φραγμένο ακροφύσιο μελανιού ή μια κεφαλή εκτύπωσης που δεν είναι σωστά στοιχισμένη.

Ανατρέξτε στην ενότητα "Καθαρισμός της κεφαλής εκτύπωσης" στη σελίδα 40.

Καθαρισμός της κεφαλής εκτύπωσης

Εάν η ποιότητα της εκτύπωσης δεν είναι το ίδιο ικανοποιητική σε σύγκριση με παλαιότερες εκτυπώσεις, εάν οι φωτογραφίες σας είναι πολύ φωτεινές ή αχνές ή εάν λείπουν χρώματα από τις εκτυπώσεις σας, ενδέχεται να είναι φραγμένα τα ακροφύσια της κεφαλής εκτύπωσης.

Σημείωση:

- ❑ Με τον καθαρισμό της κεφαλής εκτύπωσης καταναλώνεται μελάνι. Για να αποφύγετε τη σπατάλη του μελανιού, καθαρίστε την κεφαλή εκτύπωσης μόνο εάν η ποιότητα της εκτύπωσης δεν είναι ικανοποιητική. Για παράδειγμα, εάν η εκτύπωση είναι θαμπή ή το χρώμα είναι λάθος ή δεν υπάρχει καθόλου χρώμα.
 - ❑ Χρησιμοποιήστε πρώτα τη λειτουργία *Nozzle Check* [Έλεγχος ακροφυσίων], για να επιβεβαιώσετε ότι απαιτείται καθαρισμός της κεφαλής εκτύπωσης. Με αυτόν τον τρόπο εξοικονομείτε μελάνι.
 - ❑ Εάν εμφανιστεί μήνυμα στην οθόνη LCD που αναφέρει ότι το δοχείο μελανιού είναι άδειο ή έχει χαμηλή στάθμη μελανιού, δεν μπορείτε να πραγματοποιήσετε καθαρισμό της κεφαλής εκτύπωσης. Πρέπει πρώτα να ανακαταστήσετε το δοχείο μελανιού για φωτογραφικές εκτυπώσεις.
1. Βεβαιωθείτε ότι το PictureMate είναι ενεργοποιημένο και ότι δεν εμφανίζονται προειδοποιήσεις ή σφάλματα στην οθόνη LCD.

2. Πιέστε το κουμπί λειτουργίας, για να επιλέξετε το στοιχείο .
3. Πιέστε το κουμπί ◀ ή ▶ για να επιλέξετε Clean Print Head [Καθαρισμός κεφαλής εκτύπωσης].



4. Πιέστε το κουμπί έναρξης  για να ξεκινήσει ο καθαρισμός της κεφαλής εκτύπωσης.
5. Στη διάρκεια του καθαρισμού θα εμφανίζεται στην οθόνη το εικονίδιο διαδικασίας σε εξέλιξη.





6. Όταν ολοκληρωθεί ο καθαρισμός, εκτυπώστε το δείγμα ελέγχου ακροφυσίων για να ελέγξετε τα αποτελέσματα. Ανατρέξτε στην ενότητα "Έλεγχος των ακροφυσίων της κεφαλής εκτύπωσης" στη σελίδα 39.

Στοιχίση της κεφαλής εκτύπωσης

Εάν έχετε μετακινήσει το PictureMate και η ποιότητα εκτύπωσης δεν είναι το ίδιο ικανοποιητική όπως πριν—για παράδειγμα, παρατηρείτε λανθασμένη στοιχίση των κάθετων γραμμών ή ανοιχτόχρωμες ή σκουρόχρωμες οριζόντιες γραμμές—ίσως πρέπει να πραγματοποιήσετε στοιχίση της κεφαλής εκτύπωσης.

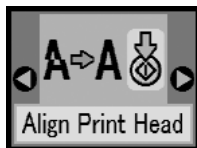
1. Βεβαιωθείτε ότι το PictureMate είναι ενεργοποιημένο και ότι δεν εμφανίζονται προειδοποιήσεις ή σφάλματα στην οθόνη LCD.
2. Τοποθετήστε ένα φύλλο φωτογραφικού χαρτιού. Ανατρέξτε στην ενότητα "Τοποθέτηση χαρτιού" στη σελίδα 12.
3. Πιέστε το κουμπί λειτουργίας, για να επιλέξετε το στοιχείο .
4. Πιέστε το κουμπί ◀ ή ▶ για να επιλέξετε Align Print Head [Στοιχίση κεφαλής εκτύπωσης].



5. Πιέστε το κουμπί έναρξης  για εκτύπωση του δείγματος στοιχίσης.

6. Εκτυπώνεται το ακόλουθο φύλλο στοιχίσης.

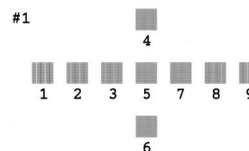

7. Παρατηρήστε το δείγμα στοιχίσης κάθε ομάδας και βρείτε το στοιχείο που έχει εκτυπωθεί πιο ομοιόμορφα, χωρίς εμφανείς λωρίδες ή γραμμές.
8. Πιέστε το κουμπί ▲ ή ▼ για να επιλέξετε τον αριθμό του καλύτερου δείγματος (1 έως 9).



9. Πιέστε το κουμπί έναρξης  για κλείσιμο της οθόνης στοιχίσης.

Καθαρισμός του PictureMate

Για να εξασφαλίσετε τη βέλτιστη λειτουργία του PictureMate, πρέπει να το καθαρίζετε αρκετές φορές το χρόνο, σύμφωνα με τις παρακάτω οδηγίες.

1. Απενεργοποιήστε το PictureMate και βγάλτε το καλώδιο τροφοδοσίας από την πρίζα.
2. Αφαιρέστε το χαρτί από το στήριγμα χαρτιού.
3. Με μια μαλακή βούρτσα, καθαρίστε προσεκτικά τη σκόνη από το στήριγμα χαρτιού.
4. Εάν το εξωτερικό περίβλημα ή το εσωτερικό του στηρίγματος χαρτιού είναι βρώμικο, σκουπίστε το με ένα μαλακό, καθαρό πανί, το οποίο θα έχετε υγράνει σε ήπιο απορρυπαντικό. Κρατήστε κλειστή την κασέτα εξόδου, για να μην μπει νερό στο εσωτερικό της.



Προσοχή:

- ❑ Μην χρησιμοποιείτε ποτέ οινόπνευμα ή διαλυτικό για να καθαρίσετε τον εκτυπωτή. Αυτά τα χημικά μπορεί να καταστρέψουν τα στοιχεία του εκτυπωτή ή τη θήκη του.
- ❑ Προσέξτε να μην πέσει νερό στο μηχανισμό του εκτυπωτή ή στα ηλεκτρονικά στοιχεία του.
- ❑ Μην χρησιμοποιείτε σκληρή ή τραχιά βούρτσα.
- ❑ Μην ψεκάζετε το εσωτερικό του εκτυπωτή με λιπαντικά. Αν το λιπαντικό δεν είναι κατάλληλο, μπορεί να καταστρέψει το μηχανισμό. Επικοινωνήστε με τον προμηθευτή σας ή με εξειδικευμένο προσωπικό, αν απαιτείται λίπανση.

Αντιμετώπιση προβλημάτων

Οι λύσεις που παρέχονται εδώ αφορούν προβλήματα που προκύπτουν κατά την εκτύπωση απευθείας από μια κάρτα μνήμης.

Μηνύματα σφάλματος/προειδοποίησης

Μπορείτε να αναγνωρίσετε ορισμένα συνηθισμένα προβλήματα μέσω της οθόνης LCD του εκτυπωτή σας. Ανατρέξτε στην ενότητα "Λίστα εικονιδίων οθόνης" στη σελίδα 61.

Προβλήματα τροφοδοσίας ρεύματος στον εκτυπωτή

Η οθόνη LCD είναι σβηστή

- ❑ Πατήστε το κουμπί On [Ενεργοποίηση] I/O, για να βεβαιωθείτε ότι ο εκτυπωτής είναι ενεργοποιημένος.
- ❑ Σβήστε τον εκτυπωτή και βεβαιωθείτε ότι το καλώδιο τροφοδοσίας είναι καλά τοποθετημένο στην πρίζα.
- ❑ Βεβαιωθείτε ότι η πρίζα λειτουργεί και ότι δεν ελέγχεται από διακόπτη τοίχου ή χρονοδιακόπτη.

- ❑ Εάν χρησιμοποιείτε την προαιρετική μπαταρία, μπορεί να έχει αποφορτιστεί ή μπορεί να μην είναι καλά τοποθετημένη στο χώρο μπαταρίας. Για οδηγίες σχετικά με τη φόρτιση της μπαταρίας, ανατρέξτε στην ενότητα "Φόρτιση της μπαταρίας" στη σελίδα 52. Για οδηγίες σχετικά με την τοποθέτηση της μπαταρίας, ανατρέξτε στην ενότητα "Εγκατάσταση της μπαταρίας" στη σελίδα 51.

Η οθόνη LCD άναψε και κατόπιν έσβησε

Η τάση του εκτυπωτή ενδέχεται να μην ταιριάζει με τις τιμές της πρίζας. Σβήστε τον εκτυπωτή και βγάλτε τον αμέσως από την πρίζα. Κατόπιν, ελέγξτε τις ετικέτες του εκτυπωτή.



Προσοχή:

Εάν η τάση δεν ταιριάζει, ΜΗΝ ΣΥΝΔΕΣΕΤΕ ΠΑΜΙ ΤΟΝ ΕΚΤΥΠΩΤΗ. Επικοινωνήστε με τον προμηθευτή σας.

Η φωτεινή ένδειξη τροφοδοσίας άναψε και κατόπιν έσβησε

Εάν χρησιμοποιείτε την προαιρετική μπαταρία, μπορεί να έχει αποφορτιστεί ή μπορεί να μην είναι καλά τοποθετημένη στο χώρο μπαταρίας. Για οδηγίες σχετικά με τη φόρτιση της μπαταρίας, ανατρέξτε στην ενότητα "Φόρτιση της μπαταρίας" στη σελίδα 52. Για οδηγίες σχετικά με την τοποθέτηση της μπαταρίας, ανατρέξτε στην ενότητα "Εγκατάσταση της μπαταρίας" στη σελίδα 51.

Προβλήματα εκτύπωσης και θορύβου

Το PictureMate κάνει έναν απροσδόκητο θόρυβο αφού τοποθετήσετε το δοχείο μελανιού για φωτογραφικές εκτυπώσεις.

Την πρώτη φορά που θα τοποθετήσετε το δοχείο μελανιού για φωτογραφικές εκτυπώσεις, το PictureMate θα χρειαστεί περίπου τριάνμισι λεπτά για να γεμίσει την κεφαλή εκτύπωσης. Περιμένετε έως ότου ολοκληρωθεί η φόρτωση, πριν να το απενεργοποιήσετε. Διαφορετικά, μπορεί να μην γίνει σωστά η φόρτωση και να χρησιμοποιηθεί περισσότερο μελάνι την επόμενη φορά που θα το ενεργοποιήσετε.

Το PictureMate κάνει έναν απροσδόκητο θόρυβο όταν το ενεργοποιείτε ή αφού έχει παραμείνει ανενεργό για ένα χρονικό διάστημα.

Το PictureMate εκτελεί συνηθισμένες εργασίες συντήρησης.

Το PictureMate κάνει θόρυβο σαν να εκτυπώνει, αλλά δεν εκτυπώνεται τίποτα.

- ❑ Το PictureMate μπορεί να κάνει προετοιμασία για εκτύπωση.
- ❑ Βεβαιωθείτε ότι τα ακροφύσια της κεφαλής εκτύπωσης δεν είναι φραγμένα. Για να καθαρίσετε την κεφαλή εκτύπωσης, ανατρέξτε στην ενότητα "Καθαρισμός της κεφαλής εκτύπωσης" στη σελίδα 40.

- ❑ Το PictureMate δεν λειτουργεί σωστά εάν γέρνει. Τοποθετήστε το σε μια επίπεδη, σταθερή επιφάνεια, η οποία εκτείνεται πέρα από τη βάση του εκτυπωτή προς όλες τις κατευθύνσεις.
- ❑ Βεβαιωθείτε ότι δεν υπάρχει εμπλοκή χαρτιού και ότι το χαρτί έχει τοποθετηθεί σωστά, ώστε να μπορεί να τροφοδοτηθεί στο PictureMate. Βεβαιωθείτε ότι η λαβή δεν ακουμπά στο χαρτί. Για οδηγίες σχετικά με την τοποθέτηση χαρτιού, ανατρέξτε στην ενότητα "Τοποθέτηση χαρτιού" στη σελίδα 12.

Η κάρτα μνήμης δεν λειτουργεί σωστά.

- ❑ Βεβαιωθείτε ότι χρησιμοποιείτε μια συμβατή κάρτα μνήμης. Ανατρέξτε στην ενότητα "Τοποθέτηση της κάρτας μνήμης" στη σελίδα 14.
- ❑ Βεβαιωθείτε ότι είναι τοποθετημένη μία μόνο κάρτα τη φορά. Το PictureMate δεν "διαβάζει" πολλές κάρτες ταυτόχρονα.
- ❑ Οι φωτογραφίες πρέπει να είναι σε μορφή JPEG ή μη συμπίεσμένου TIFF και να έχουν ληφθεί με φωτογραφική μηχανή συμβατή με DCF.
- ❑ Το PictureMate μπορεί να αναγνωρίσει και να εκτυπώσει τις πρώτες 999 φωτογραφίες της κάρτας μνήμης.

Προβλήματα ποιότητας φωτογραφίας

Βλέπετε οριζόντιες γραμμές (ανοιχτόχρωμες) στις εκτυπώσεις σας.

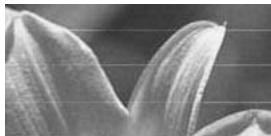

- ❑ Ενδέχεται να χρειάζεται καθαρισμός των ακροφυσίων της κεφαλής εκτύπωσης. Ανατρέξτε στην ενότητα "Καθαρισμός της κεφαλής εκτύπωσης" στη σελίδα 40.
- ❑ Βεβαιωθείτε ότι η γυαλιστερή πλευρά του χαρτιού είναι στραμμένη προς τα επάνω.
- ❑ Ίσως χρειάζεται αντικατάσταση το δοχείο μελανιού για φωτογραφικές εκτυπώσεις. Για να αντικαταστήσετε το δοχείο, ανατρέξτε στην ενότητα "Αντικατάσταση του δοχείου μελανιού για φωτογραφικές εκτυπώσεις" στη σελίδα 33.
- ❑ Η κεφαλή εκτύπωσης μπορεί να χρειάζεται στοίχιση. Ανατρέξτε στην ενότητα "Στοίχιση της κεφαλής εκτύπωσης" στη σελίδα 41.

Η εκτύπωση είναι θαμπή ή έχει κηλίδες.



- ❑ Χρησιμοποιήστε χαρτί PictureMate Photo Paper για να διασφαλίσετε κατάλληλο κορεσμό, απορρόφηση μελανιού και ποιότητα.
- ❑ Βεβαιωθείτε ότι το χαρτί είναι τοποθετημένο με τη γυαλιστερή πλευρά προς τα επάνω.
- ❑ Βεβαιωθείτε ότι το χαρτί δεν είναι υγρό, δεν γυρίζει και δεν έχει τοποθετηθεί με τη γυαλιστερή πλευρά προς τα κάτω (η γυαλιστερή πλευρά πρέπει να είναι προς τα επάνω). Εάν είναι υγρό ή γυρίζει, τοποθετήστε μια νέα στοίβα χαρτιού.

Η εκτύπωσή σας είναι αχνή ή υπάρχουν κενά στην εικόνα.

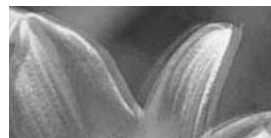

- ❑ Η κεφαλή εκτύπωσης μπορεί να χρειάζεται στοίχιση. Ανατρέξτε στην ενότητα "Στοίχιση της κεφαλής εκτύπωσης" στη σελίδα 41.

- ❑ Ίσως χρειάζεται καθαρισμός των ακροφυσίων της κεφαλής εκτύπωσης. Για οδηγίες, ανατρέξτε στην ενότητα “Καθαρισμός της κεφαλής εκτύπωσης” στη σελίδα 40.
- ❑ Το δοχείο μελανιού για φωτογραφικές εκτυπώσεις μπορεί να είναι παλιό ή η στάθμη του μελανιού μπορεί να είναι χαμηλή. Για να αντικαταστήσετε το δοχείο μελανιού για φωτογραφικές εκτυπώσεις, ανατρέξτε στην ενότητα “Αντικατάσταση του δοχείου μελανιού για φωτογραφικές εκτυπώσεις” στη σελίδα 33.
- ❑ Βεβαιωθείτε ότι το χαρτί δεν είναι φθαρμένο, παλιό, βρώμικο ή τοποθετημένο ανάποδα. Εάν συμβαίνει κάτι τέτοιο, τοποθετήστε μια νέα στοιβιά χαρτιού με τη γυαλιστερή επιφάνεια προς τα επάνω.

Τα χρώματα στη φωτογραφία σας είναι λανθασμένα ή λείπουν.

- ❑ Βεβαιωθείτε ότι η ρύθμιση Color Effect [Εφέ χρωμάτων] έχει ρυθμιστεί σε Color [Χρώμα] για τις έγχρωμες φωτογραφίες. Ανατρέξτε στην ενότητα “Ασπρόμαυρη εκτύπωση ή εκτύπωση σε τόνο σέπια” στη σελίδα 18.
- ❑ Ενδέχεται να χρειάζεται καθαρισμός των ακροφυσίων της κεφαλής εκτύπωσης. Ανατρέξτε στην ενότητα “Καθαρισμός της κεφαλής εκτύπωσης” στη σελίδα 40.

- ❑ Το δοχείο μελανιού για φωτογραφικές εκτυπώσεις μπορεί να είναι παλιό ή η στάθμη του μελανιού ενδέχεται να είναι χαμηλή. Για να αντικαταστήσετε το δοχείο, ανατρέξτε στην ενότητα “Αντικατάσταση του δοχείου μελανιού για φωτογραφικές εκτυπώσεις” στη σελίδα 33.

Προβλήματα με την τροφοδοσία χαρτιού

Το χαρτί δεν εξάγεται πλήρως ή είναι ζαρωμένο

Εάν είναι ζαρωμένο όταν εξάγεται, το χαρτί μπορεί να είναι υγρό ή πολύ λεπτό.

Το χαρτί δεν τροφοδοτείται σωστά ή μπλοκάρει μέσα στον εκτυπωτή.

- ❑ Βεβαιωθείτε ότι έχετε τραβήξει πλήρως προς τα επάνω το στήριγμα χαρτιού και ότι δεν ακουμπά στη λαβή. Η λαβή πρέπει να είναι εντελώς κάτω, στο πίσω μέρος του PictureMate. Βεβαιωθείτε ότι η λαβή δεν ακουμπά στο χαρτί. Ανατρέξτε στην ενότητα “Τοποθέτηση χαρτιού” στη σελίδα 12.
- ❑ Εάν το χαρτί δεν τροφοδοτείται, αφαιρέστε το από το στήριγμα χαρτιού, τοποθετήστε το ξανά ώστε να εφάπτεται στη δεξιά πλευρά και στη συνέχεια σύρετε τον αριστερό πλευρικό οδηγό προς το χαρτί (όχι όμως πολύ σφιχτά).

- ❑ Εάν τροφοδοτούνται πολλές σελίδες ταυτόχρονα, αφαιρέστε το χαρτί από το στήριγμα χαρτιού, ξεχωρίστε τα φύλλα και τοποθετήστε τα ξανά προσεκτικά.
- ❑ Εάν υπάρχει εμπλοκή χαρτιού, αφαιρέστε το και πατήστε το κουμπί έναρξης ◊ για απεμπλοκή.
- ❑ Τοποθετήστε το χαρτί με τη γυαλιστερή πλευρά προς τα επάνω. Τοποθετήστε κατά μέγιστο όριο 20 φύλλα. Τοποθετήστε το χαρτί έτσι ώστε να εφάπτεται στη δεξιά πλευρά και σύρετε τον πλευρικό οδηγό προς το χαρτί, όχι όμως τόσο σφιχτά που να μην μπορεί να κινηθεί το χαρτί.
- ❑ Μην τοποθετείτε απλό χαρτί, επειδή μπορεί να προκαλέσει βλάβη στο PictureMate.
- ❑ Βεβαιωθείτε ότι χρησιμοποιείτε το διαθέσιμο χαρτί για αυτόν τον εκτυπωτή (ανατρέξτε στην ενότητα "Αναλώσιμα προϊόντα" στη σελίδα 50). Αποθηκεύστε το χαρτί σε επίπεδη θέση, για να μην γυρίζουν οι άκρες του.

Διάφορα προβλήματα εκτύπωσης

Ο εκτυπωτής εκτυπώνει κενές σελίδες.

Η κεφαλή εκτύπωσης μπορεί να χρειάζεται καθαρισμό. Ανατρέξτε στην ενότητα "Καθαρισμός της κεφαλής εκτύπωσης" στη σελίδα 40.

Τα περιθώρια ή η διάταξη δεν είναι σωστά.

- ❑ Ελέγξτε εάν είναι σωστή η ρύθμιση Layout [Διάταξη]. Ανατρέξτε στην ενότητα "Βασικές ρυθμίσεις εκτύπωσης φωτογραφιών" στη σελίδα 16.
- ❑ Εάν έχετε περιθώριο μόνο στη μία πλευρά της φωτογραφίας σας, βεβαιωθείτε ότι το χαρτί είναι τοποθετημένο σωστά στο στήριγμα χαρτιού, τελειώς δεξιά. Σύρετε τον πλευρικό οδηγό προς το χαρτί.
- ❑ Εάν το θέμα της φωτογραφίας σας είναι πολύ κοντά στην άκρη της εικόνας, ίσως θελήσετε να επιλέξετε το στοιχείο Border [Περιθώριο] για τη ρύθμιση Layout [Διάταξη]. Με αυτόν τον τρόπο αποτρέπεται η αυτόματη μεγέθυνση της φωτογραφίας σας (για περιορισμό των περιθωρίων) που μπορεί να έχει ως αποτέλεσμα την περικοπή μέρους της εικόνας.

Εκτυπώνεται λάθος φωτογραφία.

- ❑ Εάν η φωτογραφική μηχανή σας υποστηρίζει το πρότυπο DPOF, μπορείτε να επιλέξετε εκ των προτέρων φωτογραφίες, έτσι ώστε το PictureMate να εκτυπώσει μόνο αυτές που θέλετε. Ανατρέξτε στην ενότητα "Εκτύπωση φωτογραφιών DPOF που έχουν επιλεγθεί στη φωτογραφική μηχανή" στη σελίδα 17.
- ❑ Εάν η φωτογραφική μηχανή σας έχει δυνατότητα PictBridge ή USB DP, μπορείτε να τη συνδέσετε στο PictureMate και να ελέγχετε την εκτύπωση από τη μηχανή. Ανατρέξτε στην ενότητα "Εκτύπωση από φωτογραφική μηχανή με δυνατότητα PictBridge" στη σελίδα 25.

Επικοινωνία με την υπηρεσία υποστήριξης πελατών

Τοπικές υπηρεσίες υποστήριξης πελατών

Εάν το προϊόν της Epson που διαθέτετε δεν λειτουργεί σωστά και δεν μπορείτε να επιλύσετε το πρόβλημα με τις πληροφορίες για την αντιμετώπιση προβλημάτων στην τεκμηρίωσή του, επικοινωνήστε με τις υπηρεσίες υποστήριξης πελατών για βοήθεια. Ανατρέξτε στο Pan-European Warranty Document [Έγγραφο εγγύησης για όλη την Ευρώπη], για να λάβετε πληροφορίες για τον τρόπο επικοινωνίας με την υπηρεσία υποστήριξης πελατών της EPSON.

Θα μπορέσουν να σας βοηθήσουν πολύ πιο γρήγορα, εάν τους δώσετε τις ακόλουθες πληροφορίες:

- ❑ Τον αριθμό σειράς του προϊόντος (Η ετικέτα με τον αριθμό σειράς βρίσκεται συνήθως στο πίσω μέρος του προϊόντος.)
- ❑ Το μοντέλο του προϊόντος
- ❑ Την έκδοση λογισμικού του προϊόντος (Κάντε κλικ στο μενού About [Πληροφορίες], Version Info [Πληροφορίες έκδοσης] ή σε κάποιο παρόμοιο κουμπί στο λογισμικό του προϊόντος.)
- ❑ Τη μάρκα και το μοντέλο του υπολογιστή σας
- ❑ Το όνομα και την έκδοση του λειτουργικού συστήματος του υπολογιστή σας

- ❑ Τα ονόματα και τις εκδόσεις των εφαρμογών λογισμικού που χρησιμοποιείτε συνήθως με το προϊόν

Σημείωση:

Για περισσότερες πληροφορίες σχετικά με την επικοινωνία με την υπηρεσία υποστήριξης πελατών, ανατρέξτε στον ηλεκτρονικό User's Guide [Οδηγός χρήσης] που περιλαμβάνεται στο CD-ROM του λογισμικού

Τοποθεσία της Τεχνικής υποστήριξης στο Web

Μεταβείτε στη διεύθυνση <http://www.epson.com> και επιλέξτε την ενότητα "Υποστήριξη" της τοπικής τοποθεσίας της EPSON στο Web, για να βρείτε τα πιο πρόσφατα προγράμματα οδήγησης, συνήθειες ερωτήσεων, εγχειρίδια και άλλα στοιχεία λήψης.

Η τοποθεσία της Τεχνικής υποστήριξης της Epson στο Web παρέχει βοήθεια σε προβλήματα που δεν είναι δυνατόν να επιλυθούν με τις πληροφορίες για την αντιμετώπιση προβλημάτων που παρέχονται στην τεκμηρίωση του εκτυπωτή σας. Εάν διαθέτετε πρόγραμμα περιήγησης στο Web και μπορείτε να συνδεθείτε στο Internet, μεταβείτε στην τοποθεσία, στη διεύθυνση: <http://support.epson.net/>

Επιλογές και αναλώσιμα προϊόντα

Επιλογές

Bluetooth Photo Print Adapter

Μονάδα Bluetooth C12C824***

Σημείωση:

Ο αστερίσκος υποκαθιστά το τελευταίο ψηφίο του αριθμού προϊόντος, που ποικίλλει ανάλογα με την περιοχή.

➔ Ανατρέξτε στην ενότητα "Εκτύπωση από συσκευή Bluetooth" στη σελίδα 26

Μπαταρία ιόντων λιθίου

Μια προαιρετική επαναφορτιζόμενη μπαταρία σημαίνει ότι μπορείτε να χρησιμοποιήσετε το PictureMate χωρίς το μετασχηματιστή ρεύματος.

Μπαταρία ιόντων λιθίου C12C83107*

Σημείωση:

Ο αστερίσκος υποκαθιστά το τελευταίο ψηφίο του αριθμού προϊόντος, που ποικίλλει ανάλογα με την περιοχή.

Για λεπτομέρειες σχετικά με τη χρήση της προαιρετικής μπαταρίας, ανατρέξτε στην ενότητα "Χρήση της προαιρετικής μπαταρίας" στη σελίδα 51.

Αναλώσιμα προϊόντα

Το ακόλουθο δοχείο μελανιού για φωτογραφικές εκτυπώσεις και το ειδικό χαρτί Epson διατίθενται για το PictureMate.

PictureMate PicturePack (PictureMate Photo Cartridge και PictureMate Photo Paper)	T5730
PictureMate Photo Cartridge	T573
EPSON Premium Glossy Photo Paper 10 × 15 εκ. (4 × 6 ίντσες.)	S041692 S041730 S041750
EPSON Premium Semigloss Photo Paper 10 × 15 εκ. (4 × 6 ίντσες.)	S041925

Σημείωση:

□ Η διαθεσιμότητα των ειδικών τύπων χαρτιού ποικίλλει ανάλογα με την περιοχή.

- ❑ Ανατρέξτε στην τοπική τοποθεσία εξυπηρέτησης πελατών στο Web της EPSON, για να δείτε πού μπορείτε να τα προμηθευτείτε ή επισκεφθείτε τον τοπικό σας προμηθευτή.
➔ Ανατρέξτε στην ενότητα "Επικοινωνία με την υπηρεσία υποστήριξης πελατών" στη σελίδα 49

Χρήση της προαιρετικής μπαταρίας

Σημείωση:

- ❑ Εγκαταστήστε τη μπαταρία αφού εγκαταστήσετε το πρώτο δοχείο μελανιού για φωτογραφικές εκτυπώσεις και αφού έχει τελειώσει η φόρτωση του μελανιού.
- ❑ Δεν μπορείτε να αποθηκεύσετε δεδομένα της κάρτας μνήμης σε μια εξωτερική συσκευή ενώ χρησιμοποιείτε τη μπαταρία. Συνδέστε το μετασχηματιστή ρεύματος στο PictureMate όταν αποθηκεύετε δεδομένα.
- ❑ Κατά την αντιγραφή δεδομένων από έναν υπολογιστή στην κάρτα μνήμης, επιβεβαιώστε ότι υπάρχει επαρκής ισχύς στη μπαταρία. Εάν εξαντληθεί η μπαταρία, η αποθήκευση ακυρώνεται και ενδέχεται να παραμείνουν κατεστραμμένα δεδομένα στην κάρτα μνήμης.

Για οδηγίες ασφαλείας της μπαταρίας, ανατρέξτε στην ενότητα "Κατά τη χρήση της προαιρετικής μπαταρίας" στη σελίδα 5.

Εγκατάσταση της μπαταρίας

Ακολουθήστε τα βήματα που ακολουθούν για να εγκαταστήσετε τη μπαταρία.

1. Βεβαιωθείτε ότι το PictureMate είναι απενεργοποιημένο.
2. Αποσυνδέστε το μετασχηματιστή ρεύματος από τον εκτυπωτή.
3. Ανοίξτε το κάλυμμα της μπαταρίας.

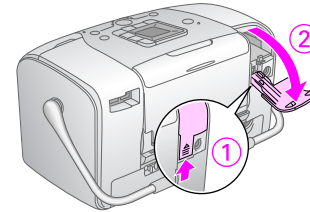

4. Τοποθετήστε τη μπαταρία στο χώρο μπαταρίας με την κατεύθυνση που φαίνεται παρακάτω, μέχρι να ασφαλίσει στη θέση της.

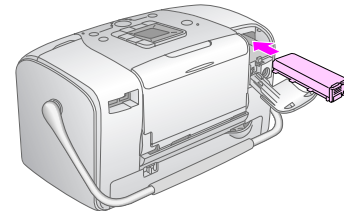

Σημείωση:

Πιέστε τη μπαταρία πλήρως μέσα στο χώρο μπαταρίας ώστε να ασφαλίσει στη θέση της, όπως φαίνεται παρακάτω.

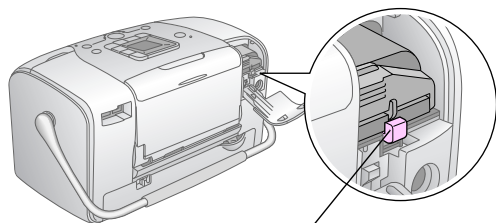

κλειδωμα

5. Κλείστε το κάλυμμα της μπαταρίας.

Αφαίρεση της μπαταρίας

1. Βεβαιωθείτε ότι το PictureMate είναι απενεργοποιημένο.
2. Ανοίξτε το κάλυμμα της μπαταρίας.

3. Μετακινήστε προς τα κάτω την ασφάλεια της μπαταρίας και τραβήξτε την προς τα έξω.

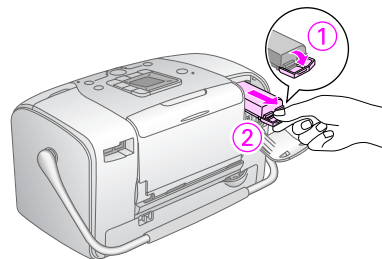



4. Κλείστε το κάλυμμα της μπαταρίας.

Φόρτιση της μπαταρίας

Αφού εγκαταστήσετε τη μπαταρία, φορτίστε τη χρησιμοποιώντας το μετασχηματιστή ρεύματος.

1. Βεβαιωθείτε ότι η μπαταρία έχει εγκατασταθεί.
2. Συνδέστε το καλώδιο τροφοδοσίας και το μετασχηματιστή ρεύματος και, στη συνέχεια, βάλτε το PictureMate στην πρίζα.

Όταν το PictureMate είναι απενεργοποιημένο, η φωτεινή ένδειξη τροφοδοσίας αναβοσβήνει κατά τη φόρτιση. Όταν η μπαταρία φορτιστεί πλήρως, η φωτεινή ένδειξη τροφοδοσίας σβήνει.





Όταν το PictureMate είναι ενεργοποιημένο κατά τη φόρτιση, το εικονίδιο  αναβοσβήνει στην οθόνη LCD. Όταν η μπαταρία είναι πλήρως φορτισμένη, εμφανίζεται το εικονίδιο .

Σημείωση:

Η μπαταρία ενδέχεται να μην φορτιστεί σωστά, εάν η θερμοκρασία της λειτουργίας δεν είναι η κατάλληλη.

Έλεγχος κατάστασης της μπαταρίας

Η κατάσταση της μπαταρίας εμφανίζεται πάντα στην επάνω αριστερή γωνία της οθόνης LCD.

Εικονίδιο	Κατάσταση
	Επαρκής ισχύς μπαταρίας
	Όταν το εικονίδιο είναι κίτρινο, η ισχύς της μπαταρίας είναι χαμηλή. Όταν το εικονίδιο είναι κόκκινο, η μπαταρία δεν έχει σχεδόν καθόλου ισχύ.
	Η ισχύς της μπαταρίας κοντεύει να εξαντληθεί.
	Η μπαταρία φορτίζει.
	Η μπαταρία έχει φορτίσει πλήρως.

Απόδοση μπαταρίας

Χρόνος φόρτισης	Ανώτατο όριο σχεδόν 2 ώρες
Χρόνος συνεχούς εκτύπωσης	Περίπου 90 λεπτά
Αριθμός εκτυπώσεων	Περίπου 50 φύλλα (4 × 6 ίντσες.) *

* Κατά την εκτύπωση από Memory Stick με πλήρως φορτισμένη και καινούρια μπαταρία, σε θερμοκρασία δωματίου. Ο αριθμός των φύλλων ποικίλλει ανάλογα με την κάρτα μνήμης, το μέγεθος των δεδομένων και άλλες συνθήκες.

Αυτόματη απενεργοποίηση

Όταν η μπαταρία χρησιμοποιείται για την τροφοδοσία του PictureMate, το PictureMate θα απενεργοποιηθεί αυτόματα για την εξοικονόμηση ισχύος, εάν παραμείνει σε αδράνεια για περίπου 15 λεπτά.

Σημείωση:

Όταν τοποθετείται μια κάρτα μνήμης και το PictureMate είναι συνδεδεμένο σε υπολογιστή, δεν θα απενεργοποιηθεί αυτόματα.

Προδιαγραφές εκτυπωτή

Εκτυπωτής

Διαστάσεις	Αποθήκευση Πλάτος: 256 χιλ. (10,0 ίντσες) Βάθος: 154 χιλ. (6,1 ίντσες) Ύψος: 167 χιλ. (6,6 ίντσες)
	Εκτύπωση Πλάτος: 256 χιλ. (10,0 ίντσες) Βάθος: 305 χιλ. (12,0 ίντσες) Ύψος: 167 χιλ. (6,6 ίντσες)
Εκτυπώσιμη περιοχή	Εκτύπωση με περιθώρια: 3 χιλ. περιθώριο για όλες τις πλευρές του χαρτιού Εκτύπωση χωρίς περιθώρια: 0 χιλ. περιθώριο
Χωρητικότητα δίσκου χαρτιού	20 φύλλα
Βάρος	2,7 κιλά (6,0 lb) χωρίς μπαταρία και δοχείο μελανιού για φωτογραφικές εκτυπώσεις

Ηλεκτρικά θέματα

Τιμές

Εκτυπωτής

	Λειτουργία μέσω μετασχηματιστή ρεύματος	Λειτουργία μέσω προαιρετικής μπαταρίας
Τάση εισόδου	DC 20 V, 1,6 A	DC14,4 V, 1,4 A

Μετασχηματιστής ρεύματος

Μοντέλο	A361H
Τάση εισόδου	AC100-240 V, 50-60 Hz, 0,8-0,4 A, 42 W
Τάση εξόδου	DC 20 V, 1,68 A

Εκτυπωτής που λειτουργεί με μετασχηματιστή ρεύματος

		Όταν δεν γίνεται φόρτιση προαιρετικής μπαταρίας		Όταν γίνεται φόρτιση προαιρετικής μπαταρίας	
		Τάση εισόδου AC 100-120V	Τάση εισόδου AC 220-240 V	Τάση εισόδου AC 100-120 V	Τάση εισόδου AC 220-240 V
Κατανάλωση ρεύματος με χρήση μετασχηματιστή ρεύματος	Συνεχής εκτύπωση	Περίπου 11,0 W	Περίπου 11,5 W	Περίπου 30 W	Περίπου 30 W
	Λειτουργία αδράνειας	Περίπου 4,0 W	Περίπου 4,5 W	Περίπου 22 W	Περίπου 23 W
	Λειτουργία αναμονής	Περίπου 0,7 W	Περίπου 1,0 W	Περίπου 22 W	Περίπου 23 W
Ρεύμα εισόδου με χρήση του μετασχηματιστή ρεύματος (Συνεχής εκτύπωση)		0,3 A	0,2 A	0,7 A	0,4 A

Περιβαλλοντικά θέματα

Θερμοκρασία	Λειτουργία: 10 έως 35°C (50 έως 95°F) Αποθήκευση: -20 έως 60°C (-4 έως 140°F) 1 μήνας στους 40°C (104°F) 120 ώρες στους 60°C (140°F)
Υγρασία	Λειτουργία:* 20 έως 80% RH Αποθήκευση:* 5 έως 85% RH

* Χωρίς συμπύκνωση

Ενσωματωμένες υποδοχές καρτών

Υποδοχές καρτών	Υποδοχή κάρτας CF Type II	Συμβατή με τις προδιαγραφές "CF+ and CompactFlash Specification 1.4"
	Υποδοχή κάρτας SmartMedia	Συμβατή με το πρότυπο "SmartMedia Standard 2003"
	Υποδοχή κάρτας Memory Stick/Memory Stick PRO	Συμβατή με το πρότυπο "Memory Stick Standard version 1.3" Συμβατή με τις προδιαγραφές "Memory Stick Standard Memory Stick PRO Format Specifications version 1.0"
	Υποδοχή κάρτας SD/MMC	Συμβατή με τις προδιαγραφές "SD Memory Card Specifications / PART1. Physical Layer Specification Version 1.0" Συμβατή με το πρότυπο "MultiMediaCard Standard"
	Υποδοχή κάρτας xD-Picture	Συμβατή με τις προδιαγραφές "xD-Picture Card™ Card Specification Version 1.20 Type M"

Συμβατές κάρτες μνήμης	CompactFlash SmartMedia* Memory Stick* Memory Stick PRO Memory Stick Duo** Memory Stick PRO Duo** MagicGate Memory Stick* MagicGate Memory Stick Duo** Microdrive SD (Secure Digital) Card MultiMediaCard miniSD card** xD-Picture Card xD-Picture Card Type M
Απαιτήσεις τάσης	3,3 V 3,3 V/5 V Συνδυασμένη χρήση Το μέγιστο ρεύμα είναι 500 mA

* Η μέγιστη χωρητικότητα είναι 128 MB.

** Απαιτείται προσαρμογέας.

Δοχείο μελανιού για φωτογραφικές εκτυπώσεις

PictureMate Photo Cartridge (T573)

Χρώμα	Black [Μαύρο], Cyan [Γαλάζιο], Magenta [Ματζέντα] και Yellow [Κίτρινο]
Διάρκεια ζωής δοχείου	Έξι (6) μήνες μετά το άνοιγμα της συσκευασίας, στους 25°C [77°F]
Θερμοκρασία	Αποθήκευση: -20 έως 40°C (-4 έως 104°F) 1 μήνας στους 40°C (104°F) Ψύξη: * -11°C (12,2°F)

* Το μελάνι τήκεται και μπορεί να χρησιμοποιηθεί έπειτα από 3 ώρες περίπου στους 25°C (77°F).

Εξωτερικές συσκευές αποθήκευσης

Συνδεσιμότητα	Universal Serial Bus Specifications Revision 1.1* Ρυθμός Bit: 12 Mbps (Συσκευή πλήρους ταχύτητας) Τύπος σύνδεσης: USB Series A Κωδικοποίηση δεδομένων: NRZI Προτεινόμενο μήκος καλωδίου: Λιγότερο από 1,8 μέτρα
----------------------	---

* Δεν υποστηρίζονται όλες οι συσκευές USB. Επικοινωνήστε με την υπηρεσία υποστήριξης πελατών της περιοχής σας για λεπτομέρειες.

Πρότυπα και εγκρίσεις

Εκτυπωτής

Ευρωπαϊκό μοντέλο:

EMC Οδηγία EMC 89/336/EOK
EN 55022 Class B
EN 55024

Μετασχηματιστής ρεύματος

Ευρωπαϊκό μοντέλο:

Ασφάλεια Οδηγία χαμηλής τάσης 72/23/EOK
EN60950-1
EMC Οδηγία EMC 89/336/EOK
EN55024
EN61000-3-2
EN61000-3-3

Ευρετήριο

A

Align Print Head [Στοίχιση κεφαλής εκτύπωσης], 41

B

Bluetooth, 26, 50

C

CD
αποθήκευση αρχείων, 22
εκτύπωση από, 24 to 25

D

Date Stamp [Εκτύπωση ημερομηνίας], 20

J

JPEG, 11

M

Memory Stick, 14
Microdrive, 14
MiniSD card, 15
MMC (MultiMediaCard), 14

P

PDA
εκτύπωση από, 26
PhotoEnhance, 19
PictBridge, 10, 25
PictureMate PicturePack, 50
PIM (PRINT Image Matching), 11, 18

S

SD (Secure Digital) card, 14
SmartMedia card, 14

T

TIFF, 11
Time Stamp [Εκτύπωση ώρας], 20

U

USB DP (USB Direct Print), 10, 25
User's Guide [Οδηγός χρήσης], 11

X

xD Picture Card, 14

A

Ανάλυση, 11
Αναλώσιμα, 50
Αντίγραφα ασφαλείας φωτογραφιών, 22
Αντιγραφή φωτογραφιών, 22
Αντιμετώπιση προβλημάτων, 43 to 48
Αποθήκευση αρχείων φωτογραφιών, 22
Ασπρόμαυρη εκτύπωση, 18
Αυτόματη διόρθωση φωτογραφίας, 18
Αφαίρεση
δοχείο μελανιού για φωτογραφικές εκτυλώσεις, 33
κάρτας μνήμης, 15
Αχνές εικόνες, 45

Δ

Διόρθωση φωτογραφίας, 18
Δίσκος Zip
αποθήκευση αρχείων, 22
εκτύπωση από, 24 to 25
Δοχείο μελανιού για φωτογραφικές εκτυλώσεις αγορά, 50
αντικατάσταση, 33 to 36
επίπεδο μελανιού, 32
οδηγίες ασφαλείας, 7

E

Εγχειρίδια, 11
Εικόνα
 μορφές, 11
 ποιότητα, 45 to 46
Έλεγχος ακροφυσίων, 39
Εμπλοκές
 χαρτί, 46
Εξωτερική συσκευή
 αποθήκευση αρχείων, 22
 εκτύπωση από, 24 to 25

Θ

Θαμπές εκτυπώσεις, 45
Θόρυβος
 PictureMate, 44

K

Καθαρισμός
 εκτυπωτή, 42
 κεφαλής εκτύπωσης, 39
Καθαρισμός ακροφυσίων, 40
Καλώδιο USB, 24 to 26, 37
Καλώδιο τροφοδοσίας, 38
Κάρτα μνήμης
 αφαίρεση, 15
 προβλήματα, 43, 44
 προσαρμογέας, 15
 συμβατότητα, 15, 56
 τοποθέτηση, 14
Κασέτα εξόδου, 12

Κενά στην εικόνα, 45
Κενές σελίδες, 47
Κηλίδες, 45
Κινητό τηλέφωνο
 εκτύπωση από, 26
Κουμπί On [Ενεργοποίηση], 14
Κουμπί διάταξης, 16
Κουμπί λειτουργίας, 16

Λ

Λανθασμένα χρώματα, 46

M

Μελάνι, ανατρέξτε στην ενότητα Δοχείο
 μελανιού για φωτογραφικές εκτυπώσεις
Μετακίνηση του PictureMate, 37
Μεταφορά του PictureMate, 37
Μηνύματα σφάλματος, 61
Μονάδα Thumb
 αποθήκευση αρχείων, 22
 εκτύπωση από, 24 to 25
Μονάδα μνήμης Flash
 αποθήκευση αρχείων, 22
 εκτύπωση από, 24 to 25
Μορφές αρχείων, 11
Μπαταρία
 αγορά, 50
 χρήση, 51 to 53

O

Οθόνη LCD
 μηνύματα, 43, 61
Όλες οι φωτογραφίες, 16

Π

Περιθώρια
 εσφαλμένα, 47
Πλευρικός οδηγός, 13
Ποιότητα, 45 to 46
Προβλήματα
 εμπλοκή χαρτιού, 46
 κάρτας μνήμης, 44
 λείπουν χρώματα, 46
 ποιότητα εκτύπωσης, 45 to 46
 τροφοδοσία χαρτιού, 46 to 47
Προβλήματα εγκατάστασης, 44
Πρότυπο DPOF (Digital Print Order Format), 17

Σ

Σέπια, 18
Συντήρηση, 39
Συσκευασία του PictureMate, 37
Συσκευή
 εξωτερική, 24 to 26

T

Τεχνική υποστήριξη, 49

Φ

Φάκελος, 24 to 25

Φόρτωση μελανιού, 44

Φραγμένα ακροφύσια, 39

Φροντίδα του PictureMate, 39

Φύλλο ευρετηρίου, 17

Φωτογραφία

μορφές, 11

ποιότητα, 45 to 46

Φωτογραφική μηχανή

εκτύπωση από, 25

επιλεγμένες φωτογραφίες (DPOF), 17

Χ

Χαρτί

αγορά τύπων, 50

εμπλοκή, 46

κασέτα, 12

προβλήματα τροφοδοσίας, 46 to 47

Χρώμα

εφέ, 18

προβλήματα, 46

Χρώματα που λείπουν, 46



Λίστα εικονιδίων οθόνης

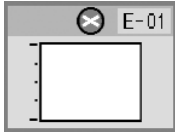
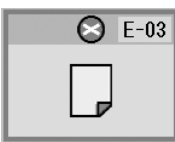
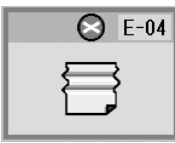

Τα σφάλματα και οι συνθήκες του εκτυπωτή εμφανίζονται με εικονίδια και αριθμητικούς κωδικούς.

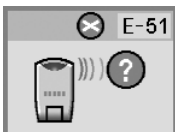
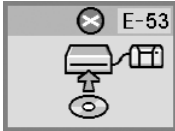
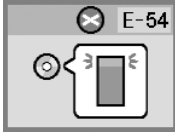

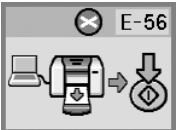
Οθόνη σφάλματος

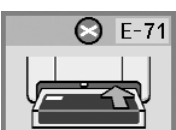
Οθόνη	Σημασία
	Το μελάνι τελείωσε. Αντικαταστήστε το δοχείο μελανιού για φωτογραφικές εκτυπώσεις με ένα καινούριο. ➔ Ανατρέξτε στην ενότητα "Αντικατάσταση του δοχείου μελανιού για φωτογραφικές εκτυπώσεις" στη σελίδα 33
	Το χαρτί τελείωσε. Τοποθετήστε χαρτί. Στη συνέχεια, πιέστε το κουμπί έναρξης ⏏ για να συνεχίσετε ή το κουμπί ακύρωσης ⓧ για να ακυρώσετε την ενέργεια. ➔ Ανατρέξτε στην ενότητα "Τοποθέτηση χαρτιού" στη σελίδα 12
	Το χαρτί έχει μπλοκαριστεί. Αφαιρέστε το μπλοκαρισμένο χαρτί και έπειτα πιέστε το κουμπί έναρξης ⏏. ➔ Ανατρέξτε στην ενότητα "Προβλήματα με την τροφοδοσία χαρτιού" στη σελίδα 46

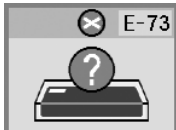
Οθόνη	Σημασία
	Δεν υπάρχει αρκετό μελάνι για καθαρισμό της κεφαλής. Αντικαταστήστε το δοχείο μελανιού για φωτογραφικές εκτυπώσεις με ένα καινούριο. ➔ Ανατρέξτε στην ενότητα "Αντικατάσταση του δοχείου μελανιού για φωτογραφικές εκτυπώσεις" στη σελίδα 33
	Σφάλμα μονάδας Bluetooth. Αποσυνδέστε το Adapter και κατόπιν συνδέστε το ξανά στον εκτυπωτή. ➔ Ανατρέξτε στην ενότητα "Σύνδεση και αποσύνδεση του Bluetooth Photo Print Adapter" στη σελίδα 27
	Δεν έχει συνδεθεί εξωτερική συσκευή ή δεν έχει τοποθετηθεί αποθηκευτικό μέσο. Συνδέστε μια εξωτερική συσκευή ή τοποθετήστε ένα αποθηκευτικό μέσο.
	Δεν υπάρχει αρκετός χώρος στην εξωτερική συσκευή. Χρησιμοποιήστε μια εξωτερική συσκευή με επαρκή χώρο.

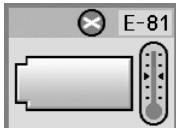

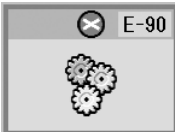
Οθόνη	Σημασία
	Δεν έχει τοποθετηθεί κάρτα μνήμης. Τοποθετήστε μια κάρτα μνήμης.
	Υπάρχει συνδεδεμένος υπολογιστής. Αποσυνδέστε τον υπολογιστή από τον εκτυπωτή.
	Το κάλυμμα του χώρου του δοχείου είναι ανοιχτό. Κλείστε το κάλυμμα του χώρου του δοχείου.
	Δεν έχει τοποθετηθεί δοχείο μελανιού για φωτογραφικές εκτυπώσεις. Τοποθετήστε το δοχείο μελανιού για φωτογραφικές εκτυπώσεις.

Οθόνη	Σημασία
	Το μαξιλαράκι για το επιπλέον μελάνι του δοχείου μελανιού για φωτογραφικές εκτυπώσεις έχει διαποτιστεί. Αντικαταστήστε το δοχείο μελανιού για φωτογραφικές εκτυπώσεις με ένα καινούριο. ➔ Ανατρέξτε στην ενότητα "Αντικατάσταση του δοχείου μελανιού για φωτογραφικές εκτυπώσεις" στη σελίδα 33
	Δεν είναι δυνατή η αναγνώριση του δοχείου μελανιού για φωτογραφικές εκτυπώσεις. Επανατοποθετήστε το δοχείο μελανιού για φωτογραφικές εκτυπώσεις. Για αντικατάσταση, συνιστάται το γνήσιο δοχείο μελανιού για φωτογραφικές εκτυπώσεις EPSON (T573).
	Η μπαταρία είναι άδεια. Συνδέστε το μετασχηματιστή ρεύματος.
	Μη φυσιολογική θερμοκρασία μπαταρίας. Απενεργοποιήστε τον εκτυπωτή και περιμένετε να μειωθεί η θερμοκρασία της μπαταρίας.

Οθόνη	Σημασία
	<p>Η μπαταρία είναι ελαττωματική.</p> <p>Αντικαταστήστε την μπαταρία με μια καινούρια.</p> <p>➔ Ανατρέξτε στην ενότητα "Χρήση της προαιρετικής μπαταρίας" στη σελίδα 51</p>
	<p>Μηχανικό σφάλμα.</p> <p>Καλέστε έναν τεχνικό.</p> <p>➔ Ανατρέξτε στην ενότητα "Επικοινωνία με την υπηρεσία υποστήριξης πελατών" στη σελίδα 49</p>
	<p>Το μαξιλάρκι για το επιπλέον μελάνι στον εκτυπωτή έχει διαπιστωθεί.</p> <p>Καλέστε έναν τεχνικό.</p> <p>➔ Ανατρέξτε στην ενότητα "Επικοινωνία με την υπηρεσία υποστήριξης πελατών" στη σελίδα 49</p>

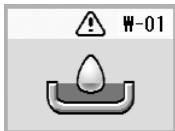

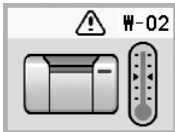
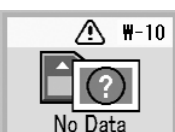
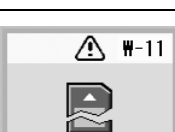
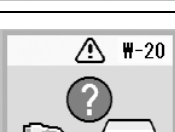
Οθόνη προειδοποίησης

Οθόνη	Σημασία
	<p>Το μαξιλάρκι για το επιπλέον μελάνι είναι σχεδόν γεμάτο.</p> <p>Καλέστε έναν τεχνικό.</p> <p>➔ Ανατρέξτε στην ενότητα "Επικοινωνία με την υπηρεσία υποστήριξης πελατών" στη σελίδα 49</p>

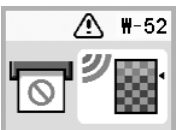
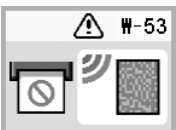
Οθόνη	Σημασία
	<p>Η θερμοκρασία στο εσωτερικό του εκτυπωτή είναι πολύ υψηλή.</p> <p>Μετακινήστε τον εκτυπωτή στη σκιά ή σε δροσερό σημείο.</p>
	<p>Δεν υπάρχουν δεδομένα φωτογραφιών στην κάρτα μνήμης.</p> <p>Αφαιρέστε την κάρτα μνήμης και έπειτα ελέγξτε τα δεδομένα της κάρτας μνήμης.</p> <p>➔ Ανατρέξτε στην ενότητα "Υποστηριζόμενες μορφές αρχείων φωτογραφίας" στη σελίδα 11</p>
	<p>Σφάλμα κάρτας μνήμης.</p> <p>Αφαιρέστε την κάρτα μνήμης και έπειτα τοποθετήστε μια συμβατή κάρτα μνήμης.</p> <p>➔ Ανατρέξτε στην ενότητα "Τοποθέτηση της κάρτας μνήμης" στη σελίδα 14</p>
	<p>Δεν είναι δυνατή η αναγνώριση της εξωτερικής συσκευής.</p> <p>Ελέγξτε τη σύνδεση.</p>
	<p>Σφάλμα στα δεδομένα.</p> <p>Τα αποτελέσματα της εκτύπωσης ενδέχεται να μην είναι τα βέλτιστα.</p> <p>Ελέγξτε τα δεδομένα.</p>

Οθόνη	Σημασία
	Τα δεδομένα δεν υποστηρίζονται. Ελέγξτε τα δεδομένα.
	Η εικόνα είναι πολύ μεγάλη για να εκτυπωθεί μέσω της τεχνολογίας Bluetooth. Εκτυπώστε τα δεδομένα από μια κάρτα μνήμης ή από υπολογιστή.
	Η εικόνα είναι πολύ σύνθετη για να εκτυπωθεί μέσω της τεχνολογίας Bluetooth. Ελέγξτε τα δεδομένα.

Πληροφορίες

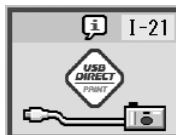
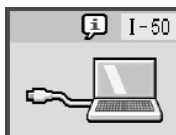
Οθόνη	Σημασία
	Δεν υπάρχει κάρτα μνήμης.
	Υπάρχει συνδεδεμένη φωτογραφική μηχανή PictBridge.
	Υπάρχει συνδεδεμένη φωτογραφική μηχανή USB Direct Print.
	Υπάρχει συνδεδεμένος υπολογιστής



Λίστα εικονιδίων

Οθόνη	Σημασία
	Χαμηλή στάθμη μελανιού.

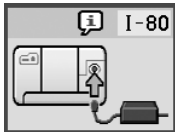



➔ Ανατρέξτε στην ενότητα "Έλεγχος κατάστασης της μπαταρίας" στη σελίδα 53 για τα εικονίδια της μπαταρίας.



Οθόνη	Σημασία
	<p>Δεν υπάρχει συνδεδεμένος μετασχηματιστής ρεύματος.</p> <p>Συνδέστε το μετασχηματιστή ρεύματος για να εγκαταστήσετε το πρώτο δοχείο μελανιού για φωτογραφικές εκτυπώσεις.</p>

Οθόνη λειτουργίας εκτύπωσης

Οθόνη	Σημασία
	<p>Εκτύπωση όλων των φωτογραφιών</p> <p>➔ Ανατρέξτε στην ενότητα "Εκτύπωση όλων των φωτογραφιών" στη σελίδα 16</p>
	<p>Εκτύπωση ευρετηρίου</p> <p>➔ Ανατρέξτε στην ενότητα "Εκτύπωση ευρετηρίου" στη σελίδα 17</p>
	<p>Εκτύπωση φωτογραφιών DPOF.</p> <p>➔ Ανατρέξτε στην ενότητα "Εκτύπωση φωτογραφιών DPOF που έχουν επιλεγεί στη φωτογραφική μηχανή" στη σελίδα 17</p>

Οθόνη λειτουργίας

Οθόνη	Σημασία
	<p>Έλεγχος των επιπέδων του μελανιού.</p> <p>Πιέστε το κουμπί έναρξης ◊ για να επιλέξετε αυτήν τη λειτουργία.</p> <p>➔ Ανατρέξτε στην ενότητα "Έλεγχος της κατάστασης του δοχείου μελανιού για φωτογραφικές εκτυπώσεις (επίπεδο μελανιού)" στη σελίδα 32.</p>
	<p>Καθαρισμός της κεφαλής εκτύπωσης.</p> <p>Πιέστε το κουμπί έναρξης ◊ για να επιλέξετε αυτήν τη λειτουργία.</p> <p>➔ Ανατρέξτε στην ενότητα "Καθαρισμός της κεφαλής εκτύπωσης" στη σελίδα 40.</p>
	<p>Έλεγχος των ακροφυσίων μελανιού.</p> <p>Πιέστε το κουμπί έναρξης ◊ για να επιλέξετε αυτήν τη λειτουργία.</p> <p>➔ Ανατρέξτε στην ενότητα "Έλεγχος των ακροφυσίων της κεφαλής εκτύπωσης" στη σελίδα 39.</p>
	<p>Στοιχισμός της κεφαλής εκτύπωσης.</p> <p>Πιέστε το κουμπί έναρξης ◊ για να επιλέξετε αυτήν τη λειτουργία.</p> <p>➔ Ανατρέξτε στην ενότητα "Στοιχισμός της κεφαλής εκτύπωσης" στη σελίδα 41.</p>

Οθόνη	Σημασία
	Εφέ χρωμάτων. Πιέστε το κουμπί έναρξης ◊ για να επιλέξετε αυτήν τη λειτουργία. ➔Ανατρέξτε στην ενότητα "Ασπρόμαυρη εκτύπωση ή εκτύπωση σε τόνο σέπια" στη σελίδα 18.
	Αυτόματη διόρθωση. Πιέστε το κουμπί έναρξης ◊ για να επιλέξετε αυτήν τη λειτουργία. ➔Ανατρέξτε στην ενότητα "Διόρθωση των φωτογραφιών σας" στη σελίδα 18.
	Εκτύπωση της ημερομηνίας. Πιέστε το κουμπί έναρξης ◊ για να επιλέξετε αυτήν τη λειτουργία. ➔Ανατρέξτε στην ενότητα "Προσθήκη ημερομηνίας ή ώρας" στη σελίδα 19.
	Εκτύπωση της ώρας. Πιέστε το κουμπί έναρξης ◊ για να επιλέξετε αυτήν τη λειτουργία. ➔Ανατρέξτε στην ενότητα "Προσθήκη ημερομηνίας ή ώρας" στη σελίδα 19.
	Δημιουργία αντιγράφων ασφαλείας. Πιέστε το κουμπί έναρξης ◊ για να επιλέξετε αυτήν τη λειτουργία. ➔ Ανατρέξτε στην ενότητα "Αποθήκευση των φωτογραφιών σας σε μια εξωτερική συσκευή (Αντίγραφο ασφαλείας)" στη σελίδα 22

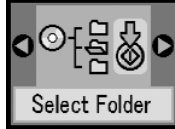
Οθόνη	Σημασία
	Επιλογή ενός φακέλου. Πιέστε το κουμπί έναρξης ◊ για να επιλέξετε αυτήν τη λειτουργία. Εμφανίζεται μόνο όταν είναι συνδεδεμένη μια εξωτερική συσκευή. ➔Ανατρέξτε στην ενότητα "Εκτύπωση από εξωτερική μονάδα" στη σελίδα 24.

Ανατρέξτε στην ενότητα "Ρυθμίσεις Bluetooth" στη σελίδα 28 για τα μενού που εμφανίζονται όταν είναι συνδεδεμένη η προαιρετική μονάδα Bluetooth Photo Print Adapter.