

Home Projector  
**EMP-TW20**

**Brukerhåndbok**

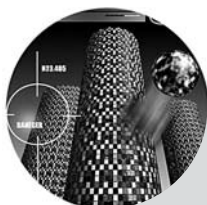

# Om håndbøkene og notasjonene som brukes

## Håndbokstyper

Dokumentasjonen for din EPSON-projektor finnes i følgende to håndbøker. Slå opp i håndbøkene i rekkefølgen angitt nedenfor.

### 1. Sikkerhetsinstruksjoner / Globale garantivilkår







Denne håndboken inneholder informasjon om sikker bruk av projektoren. Den inneholder også et hefte med *sikkerhetsinstruksjoner*, *globale garantivilkår* samt en sjekkliste til bruk ved feilsøking. Sørg for å lese denne håndboken nøye før du tar projektoren i bruk.

### 2. Brukerhåndbok (denne håndboken)

Denne brukerhåndboken inneholder informasjon om installering av projektoren, grunnleggende drift, bruk av konfigureringsmenyene, feilsøking og vedlikehold.

## Notasjoner i denne brukerhåndboken

### Generell informasjon

 <b>Forsiktig:</b>	Angir prosedyrer der man risikerer personskade eller skade på projektoren hvis prosedyrene ikke følges på rett måte.
 <b>Tips:</b>	Angir tilleggsinformasjon og momenter som kan være nyttige å vite om et emne.
	Angir en side der du kan finne nyttig informasjon om et emne.
	Angir at det finnes en forklaring av det understrekede ordet eller ordene foran dette symbolet i ordlisten over termer. Se Ordliste i Tillegg.  side 48
 osv.	Angir knapper på fjernkontrollen eller på projektorens kontrollpanel.
Menu Name (Menynavn)	Angir elementer på konfigureringsmenyen. Eksempel: Image (Bilde) – Color Mode (Fargemodus)
[Navn]	Angir portnavnet på projektoren. Eksempel: [InputA]

### Betydningen av "enhet" og "projektor"

Når "enhet" eller "projektor" brukes i teksten i denne *brugerhåndboken*, kan betegnelsene referere til elementer som er tilbehør eller tilleggsutstyr, i tillegg til selve projektorenheten.

# Kontrollere komponentene

Når du pakker ut projektoren, må du kontrollere at du har alle disse komponentene.

Hvis du mangler noen av komponentene eller hvis det er feil på dem, må du ta kontakt med kjøpsstedet.

Europa

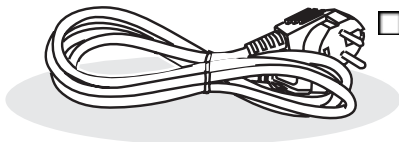

- Strømledning (1,8 m)  
Koble den til projektoren og et strømuttak.

Storbritannia

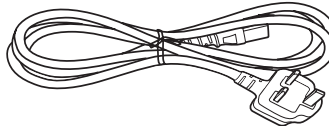

- Projektor (med linsedeksel)

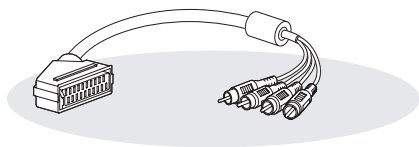
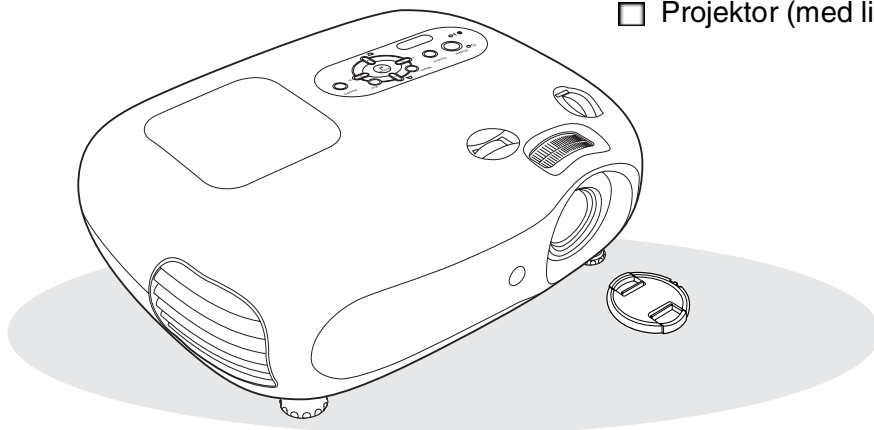

- RGB SCART-adapter.

Bruk en kommersielt tilgjengelig SCART-kabel for å koble enhetene sammen når du projiserer RGB-video- og komponentvideobilder.

\*I noen regioner kan det være at RGB SCART-adapteren ikke er med som tilbehør.

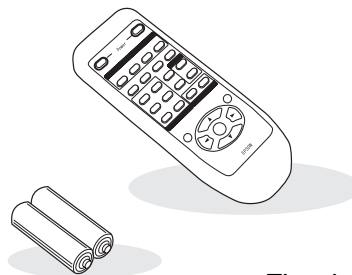

- Fjernkontroll

- AA manganbatterier (2 stk.)  
Sett inn i fjernkontrollen.

## Dokumentasjon

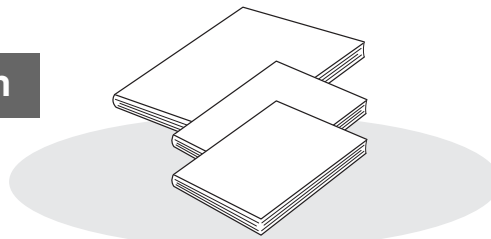

- Sikkerhetsinstruksjoner / Globale garantivilkår
- Brukerhåndbok
- Hurtigreferanse

\*I noen regioner kan det være at hurtigreferansen ikke er med som dokumentasjon.

■ Funksjoner i projektoren.....	4	Fjernkontroll.....	7
■ Delenavn og funksjoner .....	6	Baksiden.....	8
Front/topp .....	6	Base .....	8
Kontrollpanel.....	6	■ Dimensjoner .....	9

## Installere projektoren

■ Montering og innstilling .....	10	■ Koble til bildekilder.....	12
Justere projisert størrelse .....	10	■ Gjøre klar fjernkontrollen.....	13
Stille inn linseforskyvning.....	10	Sette inn batterier i fjernkontrollen .....	13
Projiseringsmetoder.....	11	Bruke fjernkontrollen.....	13

## Daglig bruk

■ Slå på strømmen og projisere bilder .....	14	Fokusjustering .....	16
Slå på strømmen .....	14	Finjusteringer på bildestørrelse (Zoomjustering) .....	16
Velge bildekilden.....	15	Posisjonsjustering for projisert bilde (Linseforskyvning) .....	16
Slå av strømmen.....	15	Korrigere for helling .....	16
■ Justere projiseringsskjermen og lydvolument.....	16	Korrigere keystone-forvrengning (Keystone).....	17
		Justere lydstyrken.....	17



## Justeringer av bildekvalitet

■ Grunnleggende justeringer av bildekvalitet.....	18	■ Vise bilder med forhåndsangitt bildekvalitet (minnefunksjon) .....	22
Velge bredde/høyde-forhold for bildet .....	18	Lagre bildekvalitetsjusteringer (lagre i minnet) .....	22
Velge fargemodusen.....	18	Hente bildekvalitetsjusteringer (hente i minnet).....	22
■ Avanserte fargejusteringer.....	20		
Skin Tone (Hudtone).....	20		
Colour Temperature (Fargetemperatur) .....	20		

## Konfigurasjonsmeny

■ Funksjoner i konfigurasjonsmenyen .....	24	Menyen Setting (Innstilling) .....	27
Liste over konfigurasjonsmenyer .....	24	Menyen Reset (Innstilling) .....	31
Menyen Image (Innstilling).....	26	Bruke konfigurasjonsmenyene .....	32

## Feilsøking

■ Problemløsning.....	33	Når lampene ikke gir hjelp .....	34
Lese indikatorlampene.....	33	• Problemer med bildet .....	34
• Når advarselslampen  lyser eller blinker.....	33	• Problemer når projiseringen starter .....	38
• Når driftslampen  lyser eller blinker .....	33	• Andre problemer.....	39

## Tillegg

■ <b>Vedlikehold</b> .....	<b>40</b>	■ <b>Valgfritt tilbehør</b> .....	<b>44</b>
Rengjøring .....	40	■ <b>Liste over støttede skjermer</b> .....	<b>45</b>
• Rengjøre luftfilteret og luftinntaksåpningen .....	40	• Komponentvideo .....	45
• Rengjøre projektorkabinettet .....	40	• Komposittvideo/S-Video .....	45
• Rengjøre linsen .....	40	• RGB-video/datamaskin .....	45
Utskiftingstakt for forbruksvarer .....	41	■ <b>Spesifikasjoner</b> .....	<b>46</b>
• Utskiftingstakt for luftfilteret .....	41	RS-232C-kabel, layout .....	47
• Utskiftingstakt for projektorpære .....	41	■ <b>Ordliste</b> .....	<b>48</b>
Utskifting av forbruksvarer .....	42	■ <b>Indeks</b> .....	<b>50</b>
• Bytte luftfilter .....	42		
• Bytte projektorpære .....	42		
• Tilbakestille pærens driftstid .....	42		

Installere  
projektoren

Daglig bruk

Justeringer av  
bildekvalitet

Konfigurasjons  
meny

Feilsøking

Tillegg

# Funksjoner i projektoren

## ▶ Bildets utseende kan tilpasses projiseringsmiljøet (Color Mode (Fargemodus))

Du kan projisere optimale bilder for de aktuelle lokalene ved ganske enkelt å velge ønsket fargemodus fra de følgende seks forhåndsinnstilte modiene. Det er ikke nødvendig med kompliserte fargejusteringer. Hvis Natural (Naturlig), Theatre (Kino), Theatre Black 1 (Kino svart 1) eller Theatre Black 2 (Kino svart 2) er valgt, brukes Epsons kinofiltereffekt automatisk for å øke kontrasten og få hudtonene til å vises med mer naturlige nyanser. 🖱️ page 18

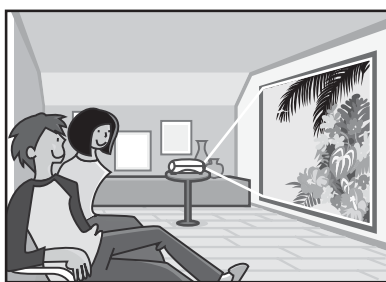
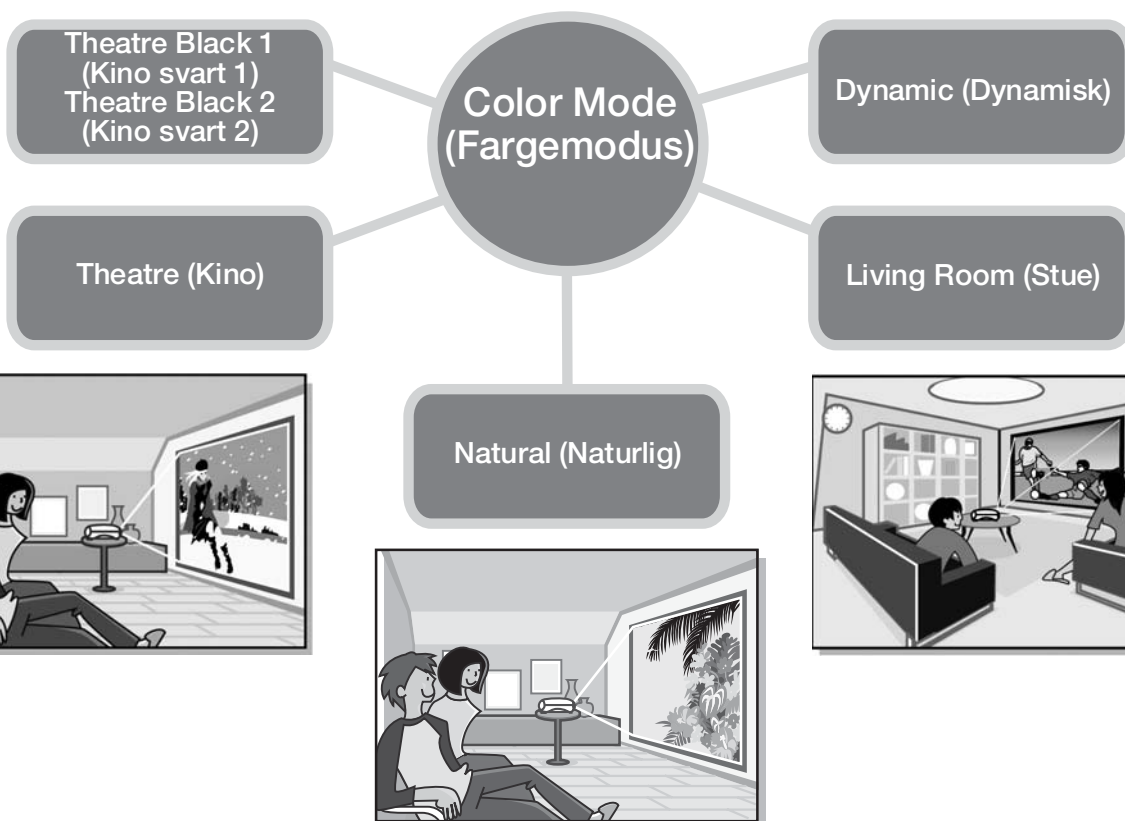

## ▶ Sofistikert fargejustering

I tillegg til Color Mode (Fargemodus) kan du enkelt justere verdiene for Color Temp. (Fargetemp.) og Skin Tone (Hudtone). Color Temp. (Fargetemp.) kan justeres, slik at fargene i hele bildet får et varmt eller kaldt skjær. Epsons kinofilter justerer hudtonene til naturlige nyanser for personene i bildet, men hudtonene kan justeres ytterligere etter smak og behag, ved hjelp av funksjonen Skin Tone (Hudtone). 🖱️ page 20

## ▶ Utstyrt med funksjon for vidvinklet linseforskyvning

Ved hjelp av funksjonen for linseforskyvning kan du justere posisjonen for de projiserte bildene vertikalt og horisontalt, uten at bildene forvrenges.

Dette betyr at du står friere med hensyn til installering av projektoren, selv om den henger ned fra taket eller stilles opp på skrå mot lerretet. 🖱️ page 16

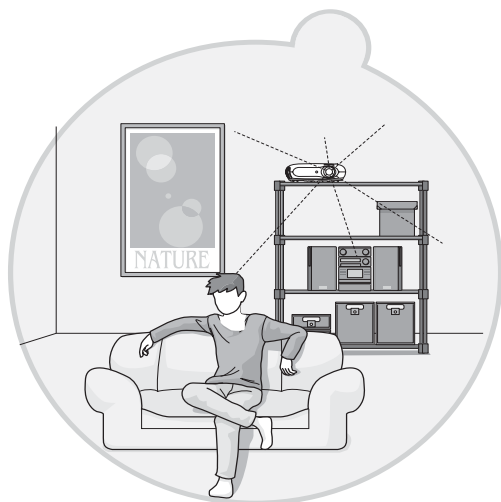
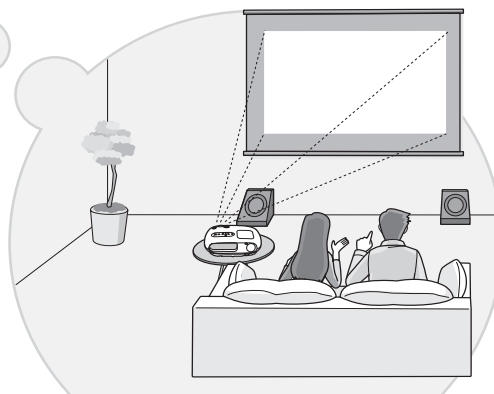
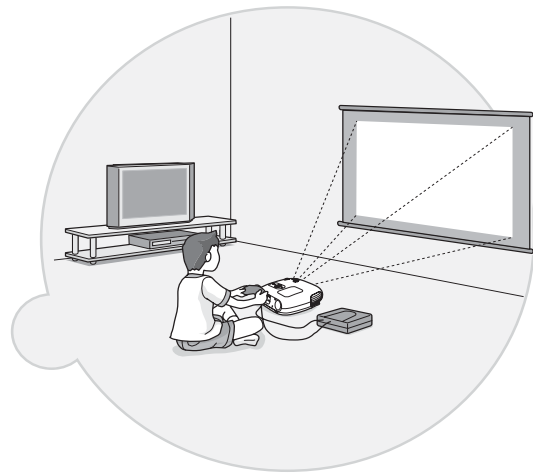
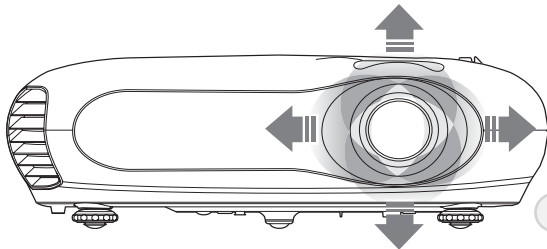

## ▶ Utstyrt med 1,5x zoomlinse for korte avstander

Utstyrt med 1,5x zoomlinse for korte avstander for zoomjustering. Bildene kan projiseres på et lerret på 120 tommer (bare 16:9-skjerm) selv på en avstand på omtrent 3 m. 🖱️ page 10

## ▶ Leveres med fosforiserende fjernkontroll

Leveres med fosforiserende fjernkontroll som har knapper som lyser opp i mørket – praktisk når du ser på film i et mørklagt rom. 🖱️ page 7.

## ▶ Mange ulike bildeinnstillingsfunksjoner

Noen av de mange andre funksjonene som er tilgjengelige, er som følger:

En **progressiv** ▶ konvertering som gjør det mulig for deg å oppnå optimale resultater både for bilder med mye bevegelse og for stillbilder. 🖱️ page 27

• En bredde/høyde-funksjon som gjør det mulig å vise bilder i widescreen-format. 🖱️ page 18

• Minnefunksjoner som gjør det mulig å lagre justeringsresultater og senere enkelt hente dem frem igjen ved hjelp av fjernkontrollen. 🖱️ page 22

• Innstillingen Child Lock (Barnesikring), som kan brukes for å forhindre at små barn ved et uhell slår på strømmen til projektoren og ser inn i linsen. 🖱️ page 29

## Front/topp

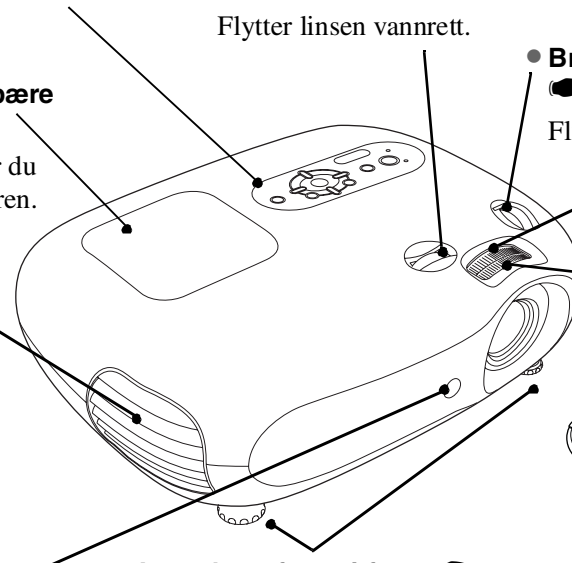
- 
- **Kontrollpanel** ➔ Se nedenfor
  - **Bryter for vannrett linsejustering** ➔ page 16  
Flytter linsen vannrett.
  - **Bryter for loddrett linsejustering** ➔ page 16  
Flytter linsen loddrett.
  - **Deksel for projektorpære** ➔ page 42  
Åpne dette dekselet når du skal skifte projektorpæren.
  - **Zoomehjul** ➔ page 16  
Justerer bildestørrelsen.
  - **Fokuseringshjul** ➔ page 16  
Justerer bildefokusen.
  - **Lufteventil**
  - **Forsiktig:**  
Ikke rør lufteventilen like etter at du har brukt projektoren eller mens du projiserer, da denne blir varm.
  - **Linsedeksel**  
Dette må settes på når projektoren ikke er i bruk for å hindre at linsen blir skitten eller ødelagt.
  - **Lysmottaksområde for fjernkontroll** ➔ page 13  
Mottar signaler fra fjernkontrollen.
  - **Justerbare føtter i front** ➔ page 16  
Skru på disse for å justere projiseringsvinkelen slik at projektoren står vannrett når den plasseres på et bord.

## Kontrollpanel

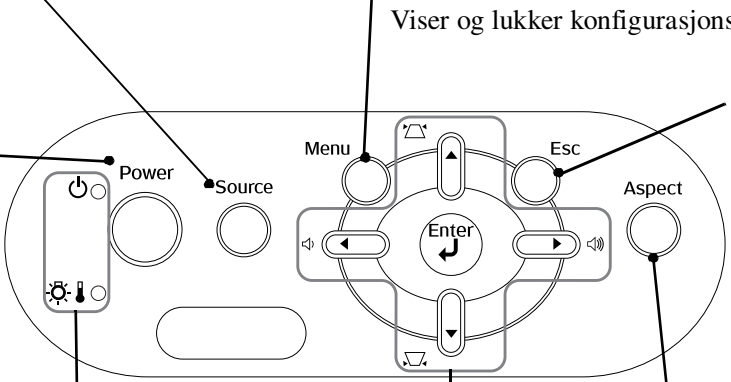
- 
- **Knappen Source (Kilde)** ➔ page 15  
Velger bildekilden.
  - **Knappen Menu (Meny)** ➔ page 32  
Viser og lukker konfigurasjonsmenyene.
  - **Knappen Esc (Tilbake)** ➔ page 18, 20, 22, 32  
Hvis du trykker Esc (Tilbake) når du viser en konfigurasjonsmeny eller valgmeny, går du til forrige meny.
  - **Knappen Power (Av/på)** ➔ page 14  
Slår projektoren på eller av.
  - **Knappen Aspect (Bredde/høyde)** ➔ page 18  
Velger bredde/høyde-forhold.
  - **Driftslampe** ➔ page 33  
Blinker eller lyser i ulike farger for å angi driftsstatusen for projektoren.
  - **Advarselsslampe** ➔ page 33  
Blinker eller lyser i ulike farger for å angi at det er et problem med projektoren.
  - **Knappen Enter (Velg)** ➔ page 18, 20, 22, 32  
Når du viser en konfigurasjonsmeny eller en valgmeny, trykker du denne knappen for å velge menyelementet og fortsette til neste skjermbilde.
  - **Knappene ▲ / ▽ og ▼ / ▽** ➔ page 17, 18, 20, 22, 32  
Brukes som opp/ned-knapper for å velge elementer i konfigurasjonsmenyen og valgmenyen.  
Hvis menyene ovenfor ikke vises, må du korrigere keystone-forvrengningen.
  - **Knappene ◀/▶ ▶/▶** ➔ page 17, 20, 32  
Brukes som høyre/venstre-knapper for å velge justeringsverdier i konfigurasjonsmenyene.  
Når menyene ovenfor ikke vises, justerer disse knappene lydnivået.



## Fjernkontroll

Knapper som ikke beskrives, fungerer på samme måte som de tilsvarende knappene på projektorens kontrollpanel. Se avsnittet Kontrollpanel for å få mer informasjon om disse knappene.

- **Fjernkontrollens signalutgangsområde**  **page 13**  
Sender signaler fra fjernkontrollen.







- **Knappene On (På) / Off (Av)**  **page 14**  
Slår projektoren på eller av.

- **Knappen Still (Pause)**  
Når du trykker denne knappen, vil bildet stå stille, og når du trykker en gang til, vil bildet bevege seg igjen.

- **Knappen Aspect (Bredde/høyde)**  **page 18**

- **Knappen A/V Mute (Lyd/video av)**  
Når du trykker denne knappen, slås lyd og video midlertidig av, og når du trykker en gang til, kommer de på igjen.

### Bildeknapper

- **Knappen Bright (Lysstyrke)**  **page 26**  
Justerer lysstyrken.
- **Knappen Contrast (Kontrast)**  **page 26**  
Justerer kontrasten.
- **Knappen Color Temp (Fargetemp.)**  **page 20**  
Velger fargetemperaturen.
- **Knappen S.Tone (Hudtone)**  **page 20**  
Justerer hudtonene på personene som avbildes.
- **Knappen Color Mode (Fargemodus)**  **page 18**  
Velger fargemodusen.
- **Knappen Memory (Minne)**  **page 22**  
Henter lagrede minner.

- **Knappen Menu (Meny)**  **page 32**

- **Knappene**  **page 18, 20, 22, 32**

### Knapper for Source (Kilde)

- **Knappen Input A (Inngang A)**  
Bytter inngangskilde til [InputA]-porten på projektoren.  
Når du må skifte inngangssignal slik at det stemmer overens med utstyret som er koblet til [InputA]-porten, velger du riktig signal ved hjelp av valgmenyen. Endringen vil vises i innstillingen Input A (Inngang A) i menyen Input Signal (Inngangssignal).

- **Knappen Input B (Inngang B)**  
Bytter inngangskilde til [InputB]-porten på projektoren.

- **Knappen S-Video**  
Bytter inngangskilde til [S-Video]-inngangsporten på projektoren.

- **Knappen Video**  
Bytter inngangskilde til [Video]-inngangsporten på projektoren.

- **Knappen Auto**  **page 27**  
Justerer automatisk RGB-videobilder og analoge RGB-bilder fra datamaskiner til optimale bilder.

- **Keystone-knapp**  **page 17**









- **Volumknapp**  **page 17**  
Justerer lydstyrken.

- **Knappen Esc (Tilbake)**  **page 18, 20, 22, 32**

- **Knappen Enter (Velg)**  **page 18, 20, 22, 32**

 **Tips:** Knappene er selvlysende. De samler opp lys i sollys eller under elektrisk belysning, og de lyser opp i mørket.

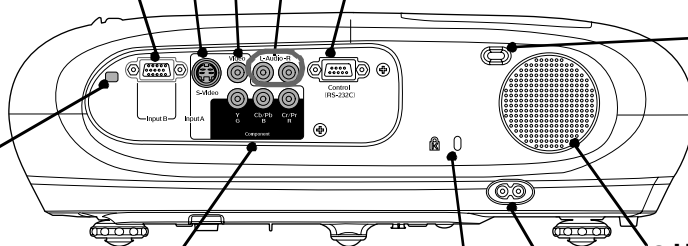

## Baksiden

- **[Video]-inngangsport**  **page 12**  
Kobles til generelle videoporter på annet videoutstyr.
- **[S-Video]-inngangsport**  **page 12**  
Mottar et S-Video-signal til projektoren fra annet videoutstyr.
- **[InputB]-porten**  **side 12**  
Kobles til RGB-porten på en datamaskin.
- **[Audio]-inngangsport**  **page 12**  
Disse portene mottar lydsignaler fra tilkoblet eksternt utstyr. De fungerer som fellesporter for video/datamaskin, så når du bruker to eller flere enheter med eksternt utstyr, må du koble fra en av dem før du kobler til den andre, eller eventuelt bruke en lydvelger (kommersielt tilgjengelig).
- **[Control (RS-232C)]-port**  
Brukes for å koble projektoren til en datamaskin ved hjelp av en RS-232C-kabel. Denne porten er for kontrollbruk og skal ikke brukes av kunden.
- **Bryter for åpning av deksel for projektorpære**
- **Lysmottaksområde for fjernkontroll**  **page 13**  
Mottar signaler fra fjernkontrollen.
- **[InputA]-porten**  **page 12**  
Kobles til komponentvideoporter (YCbCr eller YPbPr) eller RGB-porter på annet videoutstyr.
- **Høytaler**
- **Strøminntak**  **page 14**  
Her kobler du til strømledningen.
- **Sikkerhetslås** (  )  **page 49**



## Base

- **Opphengspunkter (3 punkter)**  **page 44**  
Fest det valgfrie takfestet her når du skal senke projektoren fra et tak.

- **Luftinntaksåpning**  **page 40**  
Den må rengjøres jevnlig.
- **Luftfilter (luftinntaksåpning)**  **page 40, 42**  
Forhindrer at det suges støv og andre fremmedpartikler inn i projektoren. Den må rengjøres jevnlig.

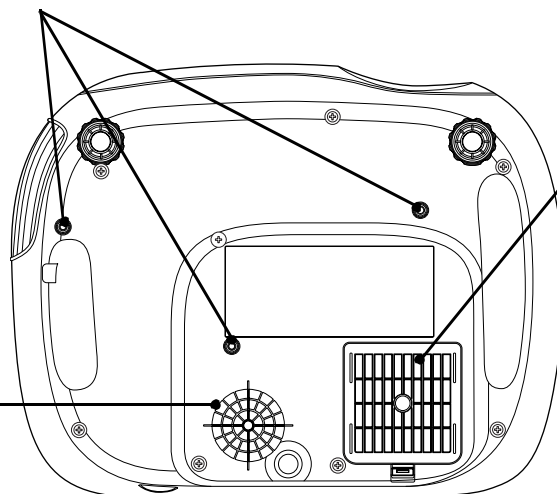

# Dimensjoner

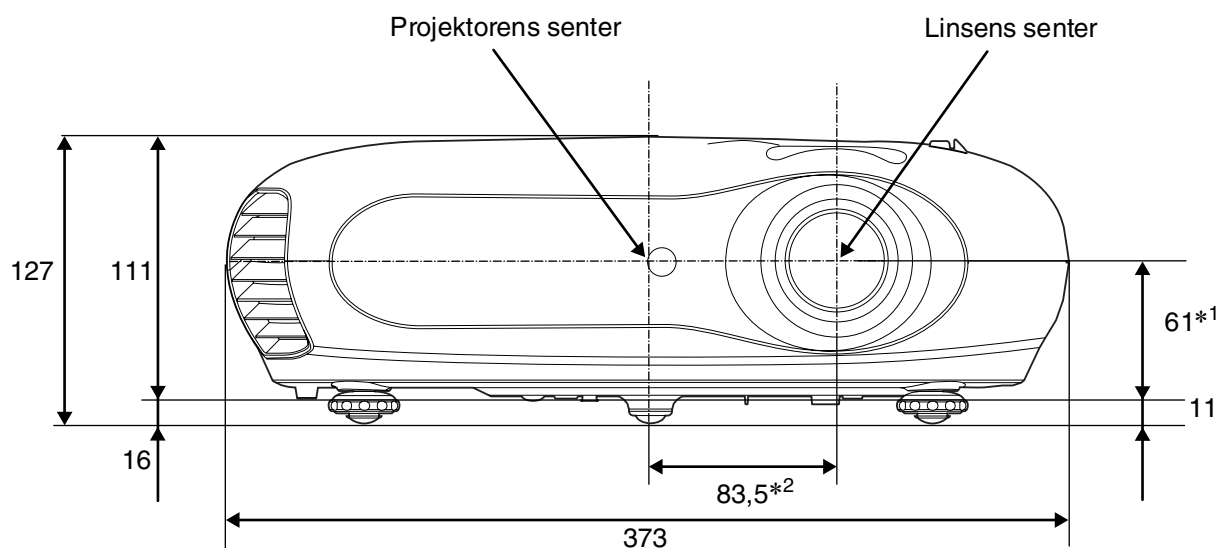

- \*1 Avstand fra linsens senter til opphengspunkt for takfeste (Linseforskyvning: maks. 3,4 mm loddrett)
- \*2 Avstand fra linsens senter til projektorens senter (Linseforskyvning: maks. 3,0 mm vannrett)

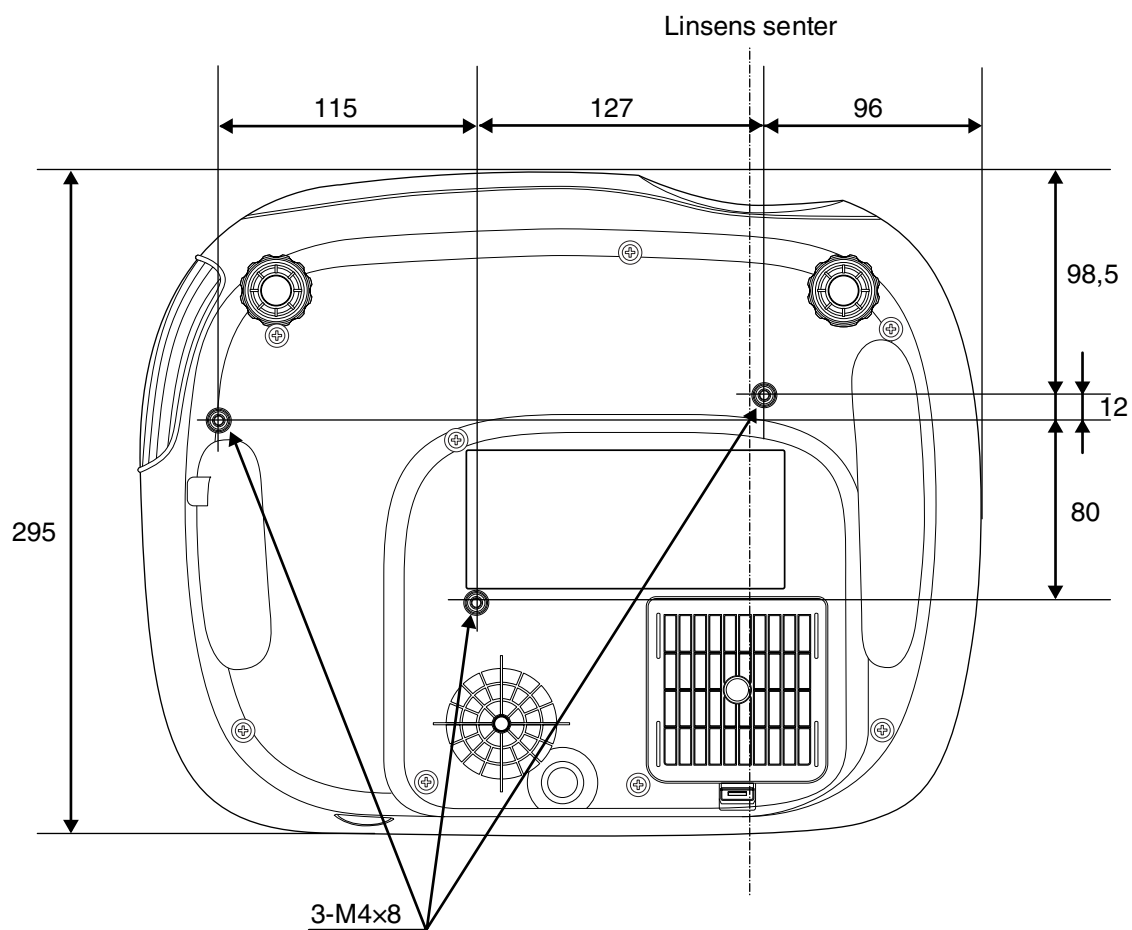

Enheter: mm

# Montering og innstilling

## Justere projisert størrelse

Størrelsen på det projiserte bildet reguleres av avstanden fra projektorlinsen til lerretet.

- Forsiktig:**
- Pass på at du leser det egne heftet *Sikkerhetsinstruksjoner / Globale garantivilkår* før du installerer projektoren.
  - Ikke still projektoren på høykant. Dette kan skade projektoren.

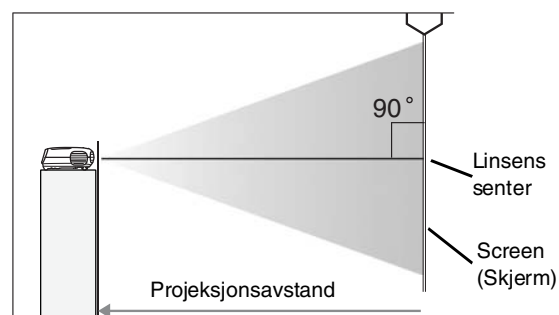

Høyden fra linsens senter til bunnen av lerretet vil variere avhengig av innstillingen for linseforskyvning.

Se i tabellen nedenfor, og plasser projektoren slik at bildene projiseres på lerretet i optimal størrelse. Verdiene skal brukes som en veiledning når du installerer projektoren.

Enheter: cm		Enheter: cm		Enheter: cm		Enheter: cm	
16:9 lerretstørrelse		Projeksjonsavstand		4:3 lerretstørrelse		Projeksjonsavstand	
		Korteste (Zoomjustering: Wide (Vidvinkel))	Lengste (Zoomjustering: Tele)			Korteste (Zoomjustering: Wide (Vidvinkel))	Lengste (Zoomjustering: Tele)
30 tommer	66 × 37	73–111		30 tommer	61 × 46	90–136	
40 tommer	89 × 50	99–149		40 tommer	81 × 61	121–183	
60 tommer	130 × 75	149–225		60 tommer	120 × 90	183–276	
80 tommer	180 × 100	200–301		80 tommer	160 × 120	245–369	
100 tommer	220 × 120	251–377		100 tommer	200 × 150	307–462	
120 tommer	270 × 150	301–453		120 tommer	240 × 180	369–555	
150 tommer	330 × 190	377–567		150 tommer	300 × 230	462–694	
200 tommer	440 × 250	504–757		200 tommer	410 × 300	617–927	
300 tommer	660 × 370	757–1137		300 tommer	610 × 460	927–1392	

## Stille inn linseforskyvning

Du kan posisjonere bildet ved hjelp av bryterne for linseforskyvning, dette er særlig nyttig når projektoren brukes på følgende steder: 🖱️ side 16

- Hengede fra taket.
- Med et lerret som er plassert høyt oppe
- Projektoren er plassert på siden, slik at man kan se lerretet når man sitter midt foran det
- Projektoren er plassert på en hylle, og så videre.

Når et bilde posisjoneres ved hjelp av bryteren for linseforskyvning, blir bildekvaliteten bare i svært liten grad forringet, siden korrigeringen av linseforskyvningen blir optisk justert.

## Projiseringsmetoder

### Ved projisering fra rett foran lerretet

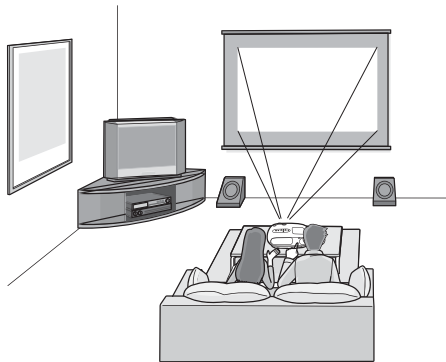

### Ved projisering fra siden av lerretet

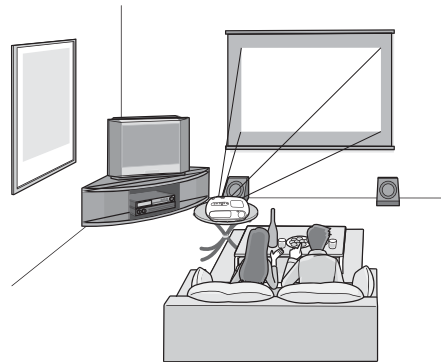

### Ved projisering fra et tak

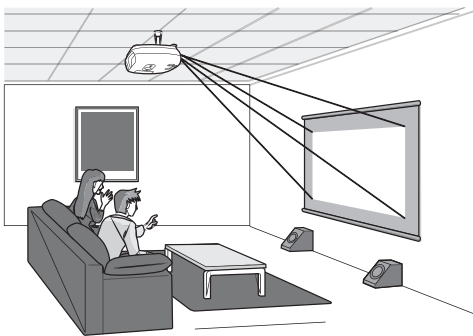

Når projektoren henges i taket, må du endre innstillingene for konfigurasjonsmenyen.

#### Menyen Configuration (Konfigurasjon)

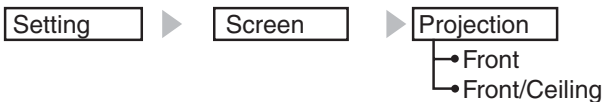

- Tips:**
- Unngå å bruke projektoren på steder med mye støv, for eksempel soverom. Rengjør luftfilteret minst hver tredje måned. Rengjør luftfilteret oftere hvis projektoren brukes i støvete omgivelser.
  - Hvis projektoren installeres mot en vegg, må du la det være en avstand på 20 cm eller mer mellom projektoren og vegg.
  - En spesiell installeringsmetode er nødvendig for å senke projektoren ned fra taket. Kontakt forhandleren hvis du ønsker å bruke denne installeringsmetoden.

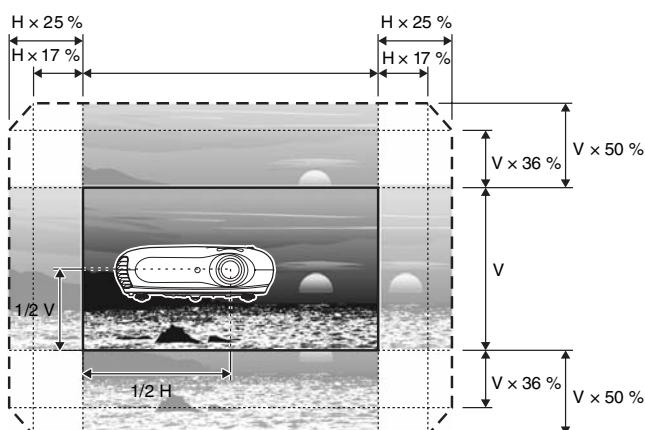

Standard  
projeksjonsposisjon  
(midtposisjon for  
linseforskyvning)

Området bildet kan  
forskyves til fra standard  
projeksjonsposisjon

\*Du kan ikke forskyve bildet maksimalt både vertikalt og horisontalt.

Eks) Når bildet forskyves horisontalt så langt som mulig, kan det ikke forskyves vertikalt med mer enn 36 % av høyden. Og når bildet forskyves vertikalt så langt som mulig, kan det ikke forskyves horisontalt med mer enn 17 % av bredden.

# Koble til bildekilder

- Forsiktig:**
- Slå av strømmen til både projektoren og signalkilden før du kobler dem sammen. Hvis strømmen til en av enhetene er på ved tilkoblingen, kan det føre til skade.
  - Kontroller formene på kontaktene på kablene og enhetene før du kobler enhetene til hverandre. Hvis du bruker makt for å få koblet til en kontakt med feil form eller annet antall ledere, kan det føre til skade eller funksjonssvikt på kontaktene.

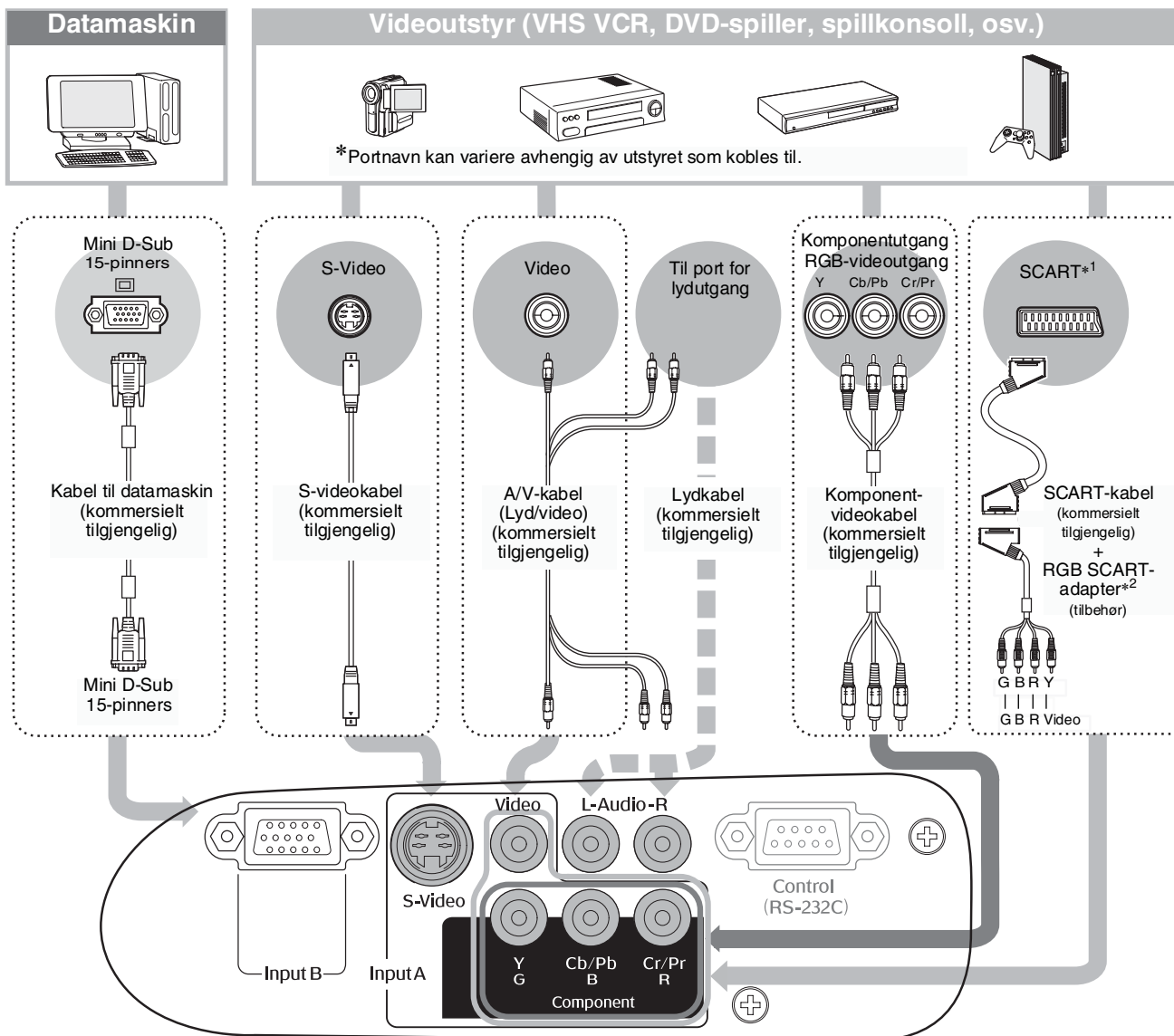

\*1 Hvis en DVD-spiller har blitt koblet til med en RGB SCART-adaptør, endrer du innstillingen Input A (Inngang A) til RGB-Video. Velg bildekilden side 15

\*2 I noen regioner kan det være at RGB SCART-adaptøren ikke er med som tilbehør.

- Tips:**
- Noen signalkilder kan ha spesielt utformede porter. I slike tilfeller må du bruke tilbehørs- eller overgangskabler som følger med signalkilden for å gjøre tilkoblingene.
  - Hvilken kabel som skal brukes for å koble videoutstyr til projektoren, er avhengig av hvilken type videosignal utstyret sender ut. Noen typer videoutstyr kan sende ut flere forskjellige typer videosignal. Rangeringen av bilde kvaliteten for videosignaltypene vurderes generelt til å være som følger, sortert etter synkende kvalitet:  
Komponentvideo» > S-Video» > Komposittvideo»  
Du bør se i dokumentasjonen som følger med videoutstyret du bruker, for å finne ut hvilke typer videosignalfORMAT utstyret kan gi. KomposittvideofORMATet kalles noen ganger bare for "videoutgang".

# Gjøre klar fjernkontrollen

## Sette inn batterier i fjernkontrollen

Fjernkontrollen leveres ikke med batterier satt i. Sett inn batterier i fjernkontrollen før du tar den i bruk.

### 1 Åpne batteridekselet.

Løft opp mens du trykker på knotten.

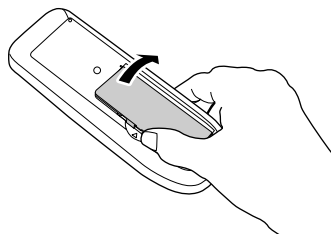

### 3 Lukk batteridekselet.

Trykk på batteridekselet til det klikker på plass.

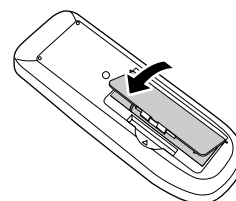

### 2 Sett inn batteriene.

**Forsiktig:** Kontroller angivelsene for (+) og (-) inne i batterirommet og pass på at batteriene settes inn riktig vei.

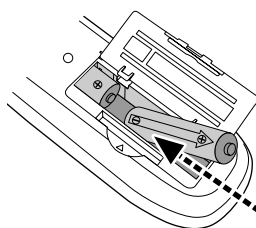

## Utskiftingstakt for batterier

Hvis det oppstår forsinkelser under bruken av fjernkontrollen, eller hvis den ikke fungerer etter å ha vært i bruk en tid, betyr det sannsynligvis at batteriene begynner å gå tomme. Hvis det skjer, må du skifte ut batteriene med to nye batterier. Erstatt de gamle batteriene med to nye AA-batterier.

## Bruke fjernkontrollen

### Bruksradius (vannrett)

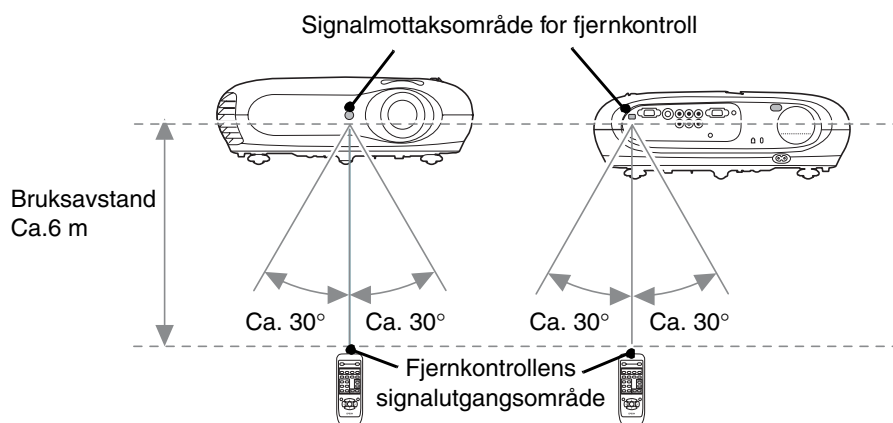

### Bruksradius (loddrett)

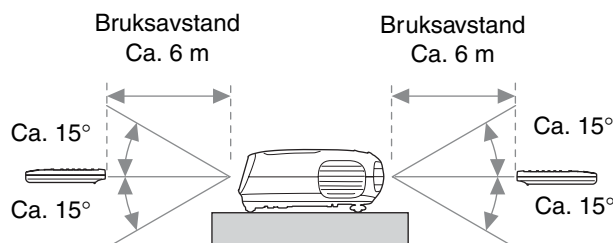



# Slå på strømmen og projisere bilder

## Slå på strømmen

- 1 Ta av linsedekselet.
- 2 Bruk strømledningen som følger med til å koble projektoren til et strømuttak.
- 3 Slå på strømmen til signalkilden (for en videokilde trykker du knappen [Play] (Spill av) for å starte avspillingen).
- 4 Slå på strømmen for projektoren. Oppstartspipetonen høres. Etter en kort stund slås projektorpæren på og projiseringen starter.

**TIPS:**

- Projektoren er utstyrt med funksjonen Child Lock (Barnesikring), som forhindrer at små barn ved et uhell kan slå på strømmen til projektoren og se inn i linsen. ➔ side 29
- Ved bruk i høyder over 1500 m, må High Altitude Mode (Høyfjellsmodus) settes til ON (PÅ). ➔ side 29

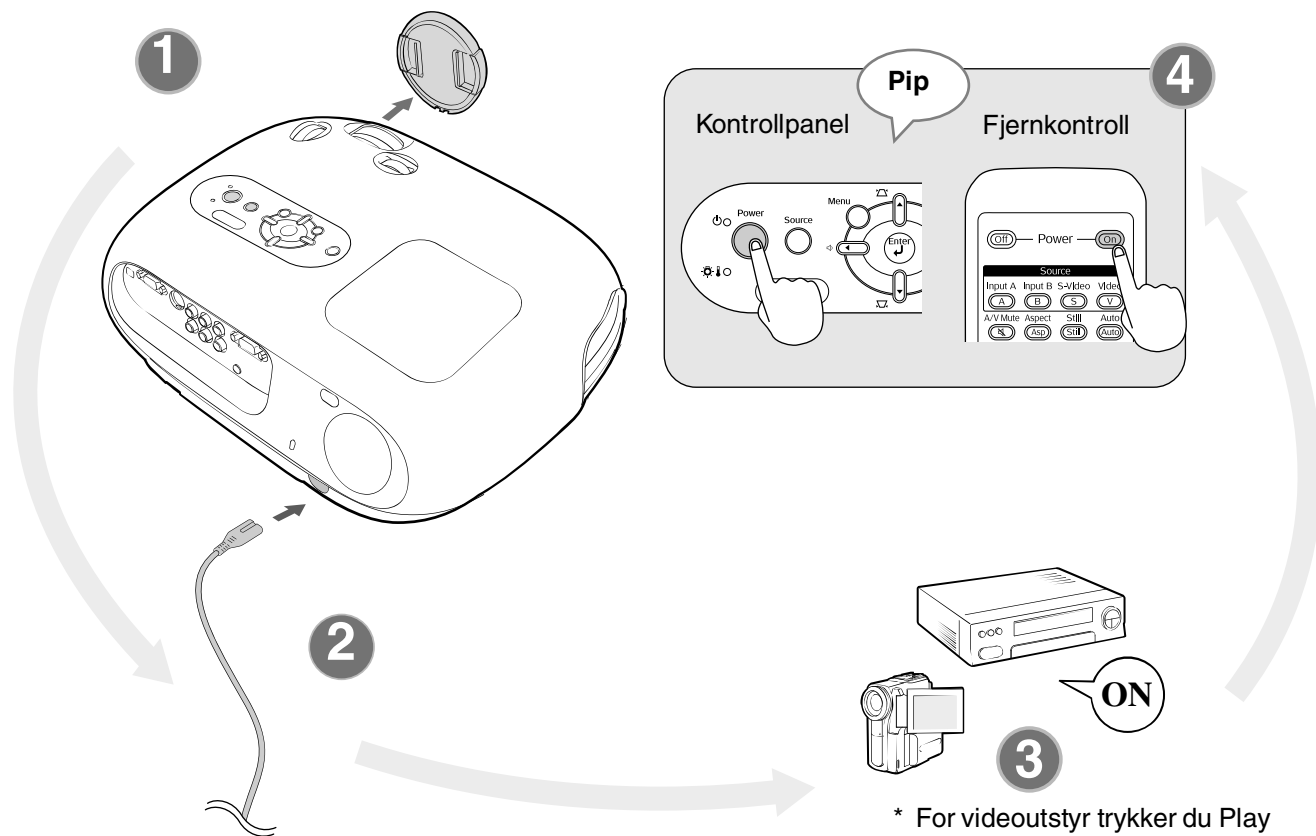

\* For videoutstyr trykker du Play (Spill av) for å starte avspilling.

- TIPS:**
- Denne projektoren er utstyrt med en funksjon for automatisk justering, som automatisk optimaliserer projektoren når RGB-videokilden eller inngangssignalet fra en datamaskin skiftes.
  - Hvis en bærbar datamaskin eller en datamaskin med LCD-skjerm har blitt koblet til projektoren, kan det være du må bruke tastaturet eller funksjonsinnstillinger for å endre hvilken utgang som skal brukes. Hold nede **[Fn]**-tasten og trykk **[F0]** (tasten med et symbol som / ). Når du har valgt utgang, starter projiseringen ganske umiddelbart.
- ➔ Dokumentasjon for datamaskinen

Eksempel på utgangvalg	
NEC	
Panasonic	<b>[Fn]</b> + <b>[F3]</b>
SOTEC	
HP	<b>[Fn]</b> + <b>[F4]</b>
Toshiba	<b>[Fn]</b> + <b>[F5]</b>
IBM	
SONY	<b>[Fn]</b> + <b>[F7]</b>
DELL	<b>[Fn]</b> + <b>[F8]</b>
Fujitsu	<b>[Fn]</b> + <b>[F10]</b>
Macintosh	Angi innstilling for speilvendning eller registrering av skjerm.



## Velge bildekilden

Hvis mer enn én signalkilde er koblet til, eller det ikke projiseres noen bilder, velger du signalkilde ved hjelp av fjernkontrollen eller knappene på projektorens kontrollpanel.



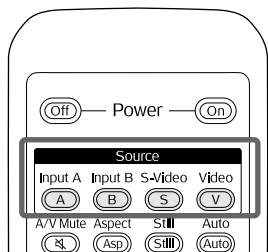

### Bruke fjernkontrollen

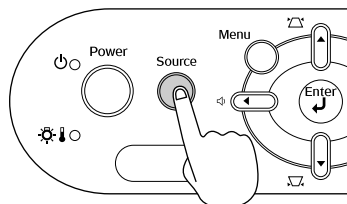

Trykk knappen med navnet på porten der ønsket signalkilde er koblet til.

### Bruke kontrollpanelet



Når du trykker , vises valgmenyen. Bruk  eller  for å velge signalkilde. Trykk  for å godta.

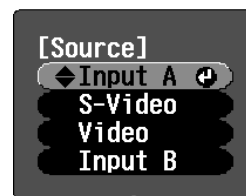

Valgmeny

Daglig bruk

### Når [Input A]-porten er tilkoblet

Når du kobler utstyr til [InputA]-porten, kan det være du må skifte bildesignal slik at det passer til utstyret.

#### < Fjernkontroll >





Når du projiserer et bilde fra utstyr som er koblet til [InputA]-porten(e), trykker du  for å vise valgmenyen.

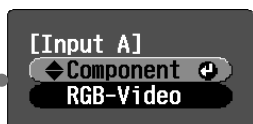

#### < Kontrollpanel >



Hvis InputA (Inngang A) er valgt, vises valgmenyen.

Valgmeny





Bruk  eller  eller  eller  for å velge det riktige signalet som passer til utstyret.

Trykk  eller  for å godta.

 **Tips:** Hvis det oppstår et problem med projiseringen, selv om projektoren er installert og koblet til på riktig måte, kan du se  side 34.

## Slå av strømmen

1. Slå av strømmen til signalkildene som er koblet til projektoren.
2. Fjernkontroll  
Trykk .  
Kontrollpanel  
Når du trykker , vises følgende melding, så trykk  en gang til.
3. Når projektoren er avkjølt (det tar omtrent 20 sekunder) og du hører en pipetone, trekker du ut strømledningen.  
Hvis du bare slår av projektoren, vil den likevel fortsette å bruke strøm.
4. Sett på linsedekselet.
5. Dra ut kablene som kobler annet utstyr til projektoren.

Power OFF?

Yes: Press [Power] button  
No : Press any other button

# Justere projiserings skjermen og lyd volumet

## Fokusjustering

Snu på fokuseringshjulet for å stille inn fokus.

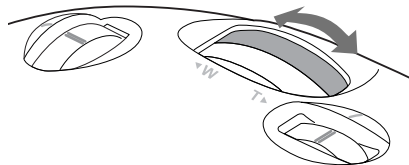

## Finjusteringer på bildestørrelse (Zoomjustering)

Snu på zoomehjulet for å justere størrelsen på det projiserte bildet.

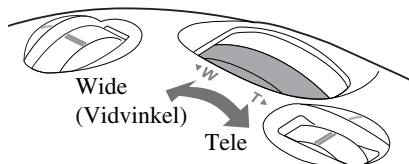

## Posisjonsjustering for projisert bilde (Linseforskyvning)

Bruk de to bryterne for linseforskyvning til å justere bildets posisjon.

Hvis du ikke kan plassere projektoren rett foran lerretet, bruker du bryteren for linseforskyvning, slik at bildet vises midt på lerretet.

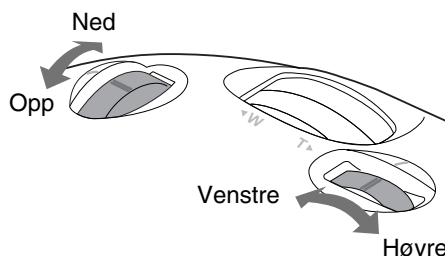

### Tips:

- Når merket på forskyvningsbryteren står på linje med merket oppå selve projektoren, midtstilles linsen.
- Hvis du har skrudd bryteren for linseforskyvning så langt den går, og bildets posisjon ikke endrer seg mer, er det ikke mulig med ytterligere justering. ➡ side 10

## Korrigerer for helling

Hvis de projiserte bildene heller mot horisontalt, bruker du de justerbare føttene i front til å justere projektoren slik at den står vannrett.

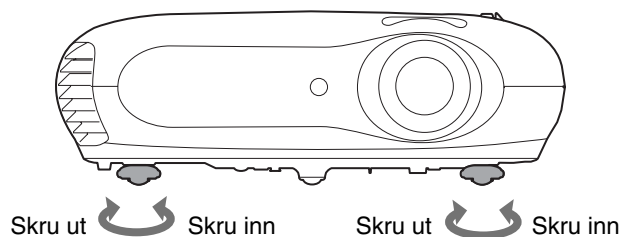

## Korrigerer keystone-forvringning (Keystone)

Hvis du ønsker å justere projiseringen høyere eller lavere enn det som er mulig med innstilling av linseforskyvningen, stiller du projektoren på skrå.

Når projektoren står på skrå, kan det være at det projiserte bildet forvrenges til å bli trapesformet. I slike tilfeller trykker du () () på kontrollpanelet eller på fjernkontrollen for å justere bildene.

Bildekvaliteten vil imidlertid bli dårligere enn ved bruk av funksjonen for linseforskyvning. Når linsen forskyves mot venstre eller høyre, er det ikke mulig med fullstendig keystone-korrigering. Ved korrigering av keystone-forvringning, må du passe på at linsen er midtstilt.

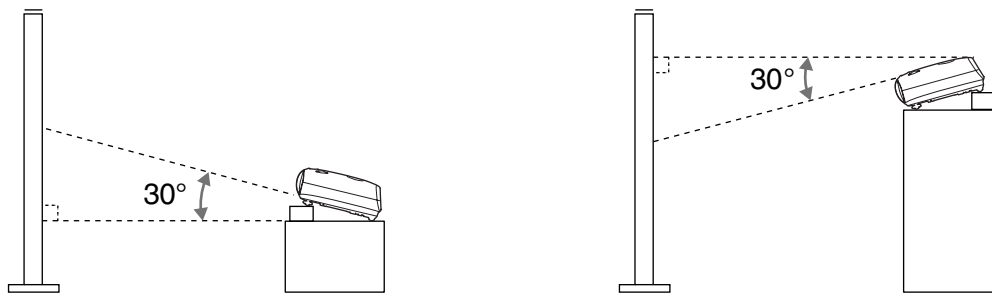

Keystone-forvringning kan korrigeres innenfor en vinkel på maksimalt 30°.



**Tips:**

- Du kan også gjøre justeringer fra konfigurasjonsmenyen. side 28
- Hvis du vil tilbakestille korrigeringsverdien, trykker du og holder nede med trykket ned i minst 1 sekund på kontrollpanelet.

## Justere lydstyrken

Lydstyrken på projektorens innebygde høyttaler kan justeres på følgende måte.

Fra fjernkontrollen

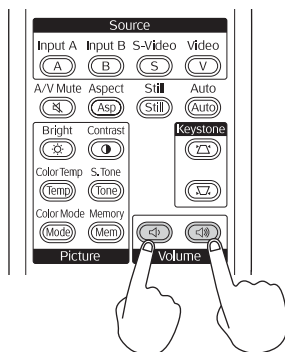

Fra kontrollpanelet

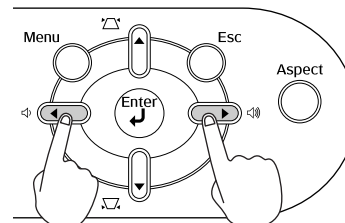

Når knappen trykkes mot siden , øker lydstyrken, og når den trykkes mot siden , blir lydstyrken lavere.



**Tips:**

Du kan også gjøre justeringer fra konfigurasjonsmenyen. side 30

# Grunnleggende justeringer av bildekvalitet

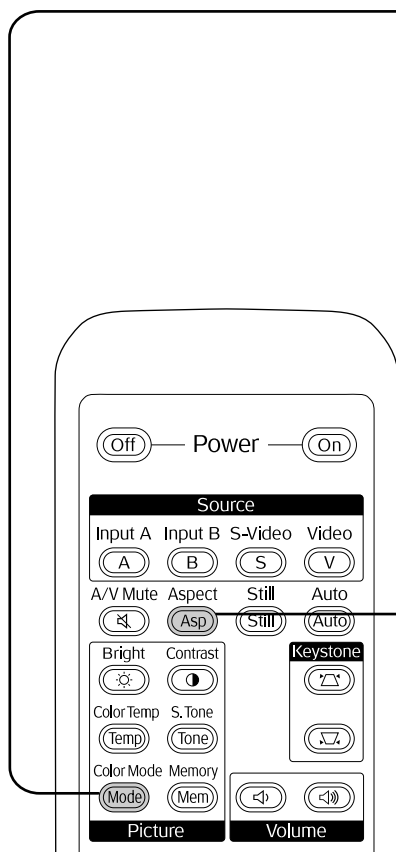

## Velge fargemodusen

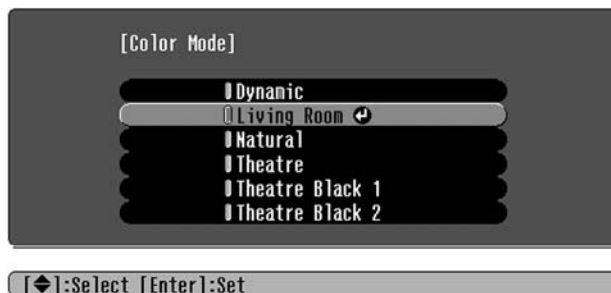

## Velge bredde/høyde-forhold for bildet

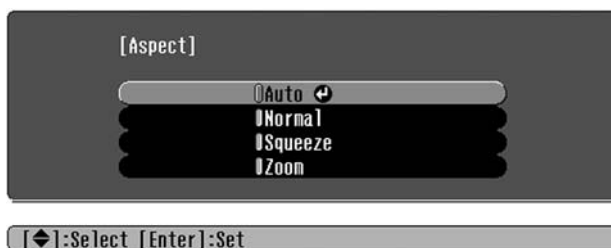

## Funksjoner i valgmenyen

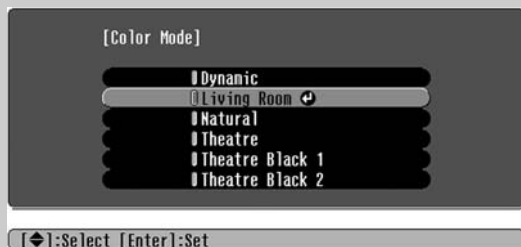

Trykk eller på fjernkontrollen, eller eller på projektorens kontrollpanel for å velge et element.

Trykk eller for å bekrefte valget.

\* Hvis du trykker , forsvinner valgmenyen.

**Tips:** Hvis du projiserer et bilde som er komprimert, forstørret eller separert med bredde/høyde-funksjonen, på et offentlig sted som for eksempel en butikk eller et hotell med det formål å tjene penger eller for offentlig visning, kan dette resultere i at forfatterrettigheter krenkes – rettigheter som er beskyttet av copyright-lovgivning.

## Ved projisering med **Auto**

Under projisering av signaler fra inngangsportene [Video]/[S-Video] eller av komponentvideo (525i, 525p) fra porten [InputA] (Inngang A), velges det optimale bredde/høyde-forholdet i henhold til signaltypen, som følger.

- For mottatte signaler av → Normal typen 4:3
- For mottatte signaler som → Squeeze (Strukket)
- For mottatte signaler av → Zoom typen letterbox

\* Hvis Auto ikke passer, vil innstillingen bli Normal.

Trykk **Mode** og velg fargemodus fra de seks tilgjengelige modi i valgmenyen i henhold til bruksstedet for projektoren.

Innstillingen kan også gjøres i konfigurasjonsmenyen.

**Dynamic (Dynamisk)** : Dette er ideelt til bruk i lyse rom.

**Theatre (Kino)** : Dette er ideelt til bruk i mørke rom.

**Living Room (Stue)** : Dette er ideelt til bruk i rom med fortrukkede gardiner.





**Theatre Black 1 (Kino svart 1)** : Egner seg til bruk i et fullstendig mørklagt rom.

**Natural (Naturlig)** : Dette er ideelt til bruk i mørke rom. Vi anbefaler at du starter i denne modusen når du foretar fargejusteringer.

**Theatre Black 2 (Kino svart 2)** 1: En klar fargetone som kan minne om det som vises på profesjonelle skjermer ved gjengivelse av DVD-programvare.  
2: En dyp varm fargetone som minner deg om filmfremvisning på kino.

Hvis Natural (Naturlig), Theatre (Kino), Theatre Black 1 (Kino svart 1) eller Theatre Black 2 (Kino svart 2) er valgt, brukes Epsons kinofiltereffekt automatisk for å øke kontrasten og få hudtonene til å vises med mer naturlige nyanser. Dette øker kontrasten og gjør hudfarger mer naturlig.

Trykk **ASP** og velg bredde/høyde-forholdet fra valgmenyen.

Inngangssignal	<ul style="list-style-type: none"> <li>Bilder fra vanlige TV-sendinger</li> <li>Bilder med standard bredde/høyde-forhold (4:3).</li> <li>Datamaskinbilder</li> </ul>	Bilder innspilt av et videokamera eller DVD-programvare i strukket modus	Letterbox-bilder, for eksempel fra en DVD
Anbefalt bredde/høyde-forhold	<b>Normal</b>	<b>Squeeze (Strukket)</b>	<b>Zoom</b>
Resultat	 <p>Svarte bånd vil vises til venstre og høyre for bildene.</p>	 <p>Inndatasignaler vil bli projisert med samme bredde som projektorens paneloppløsning.</p>	 <p>Inndatasignaler vil bli projisert med samme høyde som projektorens paneloppløsning.</p>
Merknader	Når <b>HDTV</b> -bilder projiseres, vises bildene i 16:9-størrelse.	Hvis 4:3-bilder projiseres, vil bildene bli strukket i bredden.	<ul style="list-style-type: none"> <li>Hvis 4:3-bilder projiseres, vil bildene bli beskåret øverst og nederst.</li> <li>Hvis du projiserer bilder med undertekst og underteksten beskjæres, må du bruke menykommandoen Zoom Caption (Zoom bildetekst) for å justere bildene.  side 28</li> </ul>

# Avanserte fargejusteringer

Projektoren gir deg mulighet til å velge optimale fargeinnstillinger for bildene som projiseres, ved å velge en passende fargemodus.

Hvis du vil justere bildekvaliteten ytterligere, endrer du verdien for Color Temp. (Fargetemp.) og Skin Tone (Hudtone).

De justerte verdiene kan lagres i minnet slik at du når som helst kan hente og bruke dem på bilder som skal projiseres. 🖱️ side 22

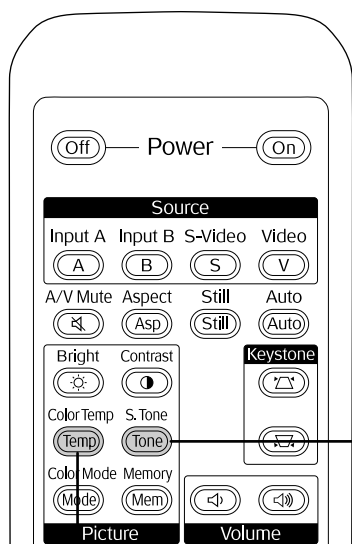

## Skin Tone (Hudtone)



## Colour Temperature (Fargetemperatur)



### Funksjoner i valgmenyen



Trykk på fjernkontrollen, eller på projektorens kontrollpanel for å foreta justeringen.

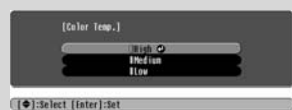

Trykk på fjernkontrollen, eller på projektorens kontrollpanel for å velge et element.

Trykk eller for å bekrefte valget.

\* Hvis du trykker , forsvinner valgmenyen.

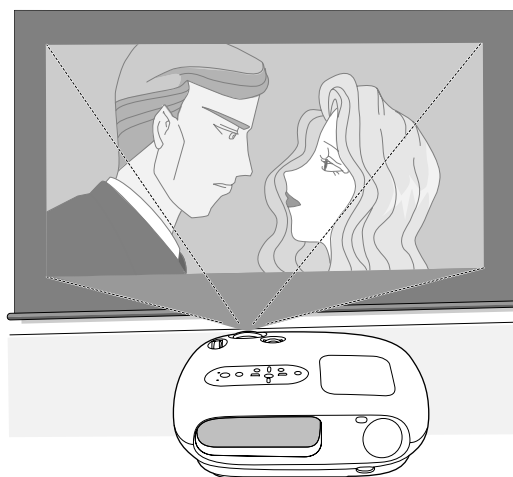

Dette kan brukes for å justere hudtonen på bilder av mennesker.

Epsons kinofilter, som brukes automatisk på bilder når det er foretatt en innstilling for Color Mode (Fargemodus), gir naturlige hudtoner. Hvis du vil justere hudtonene ytterligere, bruker du innstillingen Skin Tone (Hudtone).

Hvis du innstiller mot +-siden, blir fargene grønnaktige, og hvis du innstiller mot --siden, blir fargene rødaktige.

Du kan justere den generelle fargenyansen for bilder.

Hvis du velger High (Høy), får bildene blåstikk, og hvis du velger Low (Lav), blir bildene rødaktige. Velg ett av tre nivåer: High (Høy), Medium (Middels) eller Low (Lav)

### Fargetemperatur/hudtonejustering

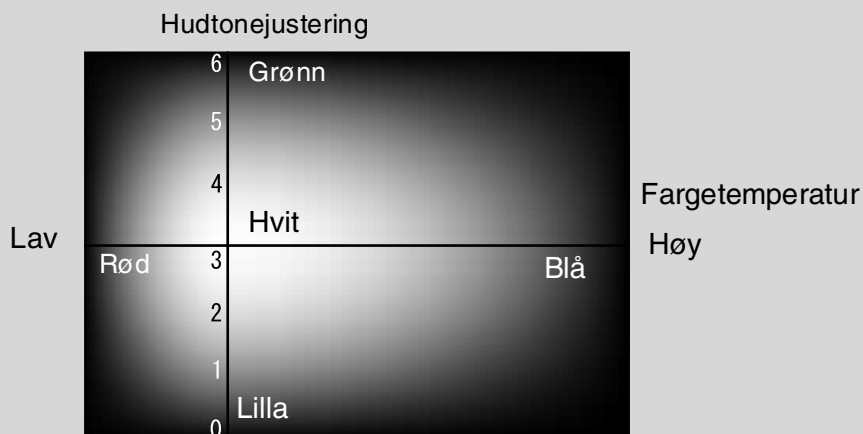

# Vise bilder med forhåndsangitt bildekvalitet (minnefunksjon)

Etter at du har brukt menykommandoer som Picture Quality (Bildekvalitet) og Screen (Skjerm) til å justere de projiserte bildene, kan du lagre justeringsverdiene.

I tillegg kan de lagrede dataene enkelt hentes frem slik at du når som helst kan vise bilder med de justerte innstillingene.

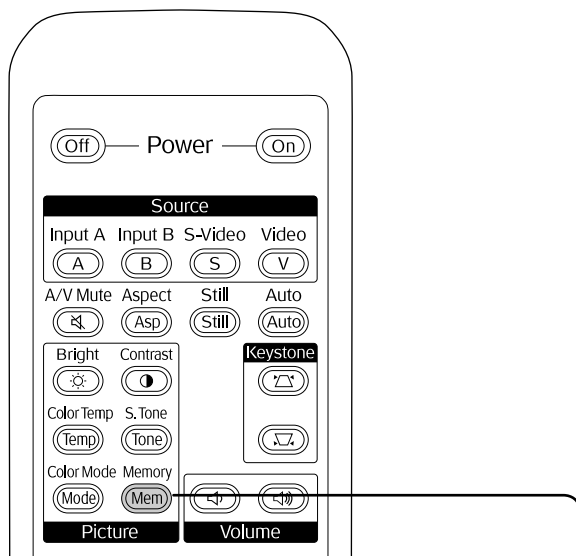

## Funksjoner i valgmenyen

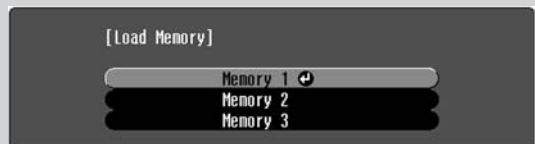

[↔]:Select [Enter]:Set

Trykk eller på fjernkontrollen, eller eller på projektorens kontrollpanel for å velge et element.

Trykk eller for å bekrefte valget.

\* Hvis du trykker , forsvinner valgmenyen.

Velg et element for å flytte til neste menynivå for det elementet.

## Lagre bildekvalitetsjusteringer (lagre i minnet)

Innstillinger som kan lagres i minnet

- Konfigurasjonsmenyer side 24

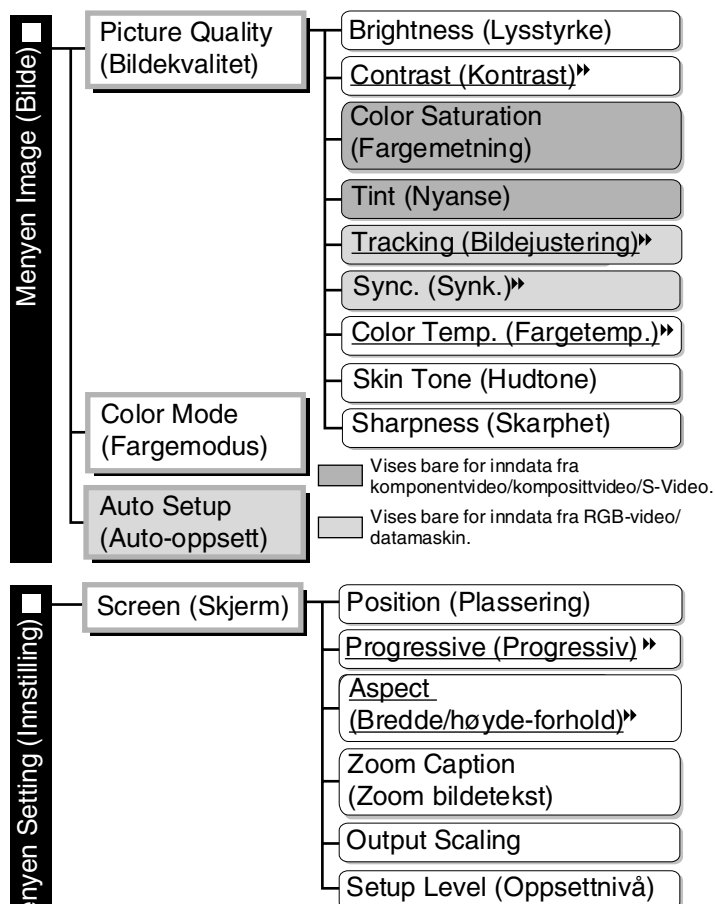

## Hente bildekvalitetsjusteringer (hente i minnet)

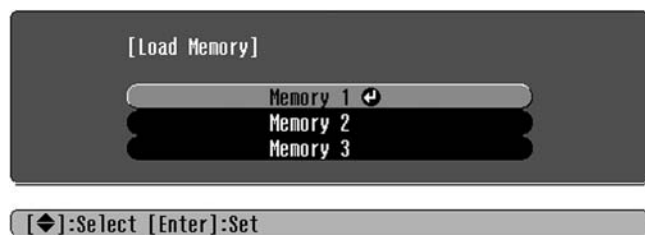







[↔]:Select [Enter]:Set



Dette kan brukes til å lagre de justerte verdiene for alle konfigurasjonsmenyelementene til venstre. Kommandoen Save Memory (Lagre minne) i menyen Image (Bilde) brukes for å lagre innstillingene.

Nedenfor finner du en beskrivelse av hvordan innstillinger lagres.

- 1** Juster de innstillingene du ønsker å lagre i minnet.
- 2** Velg Save Memory (Lagre minne) fra menyen Image (Bilde) og trykk .
- 3** Velg et minnenavn fra Memory 1 (Minne 1) til Memory 3 (Minne 3) til bruk ved lagringen og trykk deretter .

Statusen for et minneområde angis ved fargen på -symbolet til venstre for minnenavnet, som følger:  
 Grønn : Minneområdet er i bruk     Grå : Minneområdet er ikke i bruk     Orange (Oransje): Valgt  
 Hvis du velger et minneområde som allerede er i bruk, og trykker , vil det eksisterende innholdet bli slettet og de gjeldende innstillingene bli lagret isteden.

Hvis du vil slette alt som er lagret i minnet, velger du Memory Reset (Tilbakestill minne) fra menyen Reset (Tilbakestill).  side 31

Du kan trykke  og velge ønsket minnenavn fra valgmenyen.

-  **Tips:**
- Minneinnstillinger som er foretatt på bilder, vil bli beholdt selv om strømmen til projektoren slås av. De samme minneinnstillingene vil bli brukt på bilder som projiseres neste gang projektoren slås på.
  - Innstillingen for bredde/høyde-forhold som hentes fra minnet, blir gjerne ikke brukt på bildene hvis de er av typen 16:9, eller hvis inndatasignalene har en bestemt oppløsning.

# Funksjoner i konfigurasjonsmenyen

Konfigurasjonsmenyene kan brukes til å gjøre mange forskjellige justeringer og angi innstillinger for skjerm, bilde kvalitet og innsignaler.

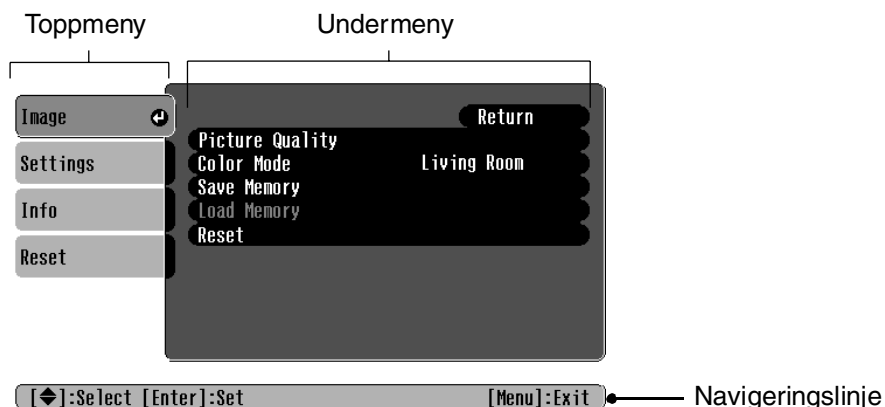

Se Bruke konfigurasjonsmenyene (☛ side 32) for å få mer informasjon om bruk av menyene.

**Tips:** Konfigurasjonsmenyene kan brukes til å endre fargemønsteret.  
 ☛ Setting (Innstilling) – Display – Menu Color (Menyfarge)

## Liste over konfigurasjonsmenyer



Hvis det ikke blir mottatt noe bildesignal, kan ingen av disse innstillingene justeres, bortsett fra Auto Setup (Auto-oppsett) i menyen Image (Bilde). Elementene som vises i menyen Image (Bilde) og Infomenyen vil variere avhengig av hvilken type bildesignaler som projiseres.

Image (Bilde) meny	Picture Quality (Bildekvalitet) <span style="float: right;">☛ side 26</span>	Brightness (Lysstyrke)	
		Contrast <b>▶▶</b> (Kontrast)	
		Color Saturation (Fargemetning)	
		Tint (Nyanse)	
		Tracking <b>▶▶</b> (Bildejustering)	
		Sync <b>▶▶</b> Synk.	
		Color Temp <b>▶▶</b> (Fargetemp.)	High (Høy), Medium (Middels), Low (Lav)
		Skin Tone (Hudtone)	
		Sharpness (Skarphet)	
		Color Mode <span style="float: right;">☛ side 26</span>	Dynamic (Dynamisk), Living Room (Stue), Natural (Naturlig), Theatre (Kino), Theatre Black 1 (Kino svart 1), Theatre Black 2 (Kino svart 2)
	Save Memory (Lagre minne) <span style="float: right;">☛ side 27</span>	Memory 1, Memory 2, Memory 3 (Minne)	
	Load Memory (Hent fra minne) <span style="float: right;">☛ side 27</span>	Memory 1, Memory 2, Memory 3 (Minne)	
	Auto Setup (Auto-oppsett) <span style="float: right;">☛ side 27</span>	ON (PÅ), OFF (AV)	
	Reset (Tilbakestill) <span style="float: right;">☛ side 27</span>	Yes (Ja), No (Nei)	

Viser bare for inndata fra komponentvideo/komposittvideo/S-Video.  
 Viser bare for inndata fra RGB-video/datamaskin.

Menyen Setting

**Screen (Skjerm)**  side 27

- Position (Plassering)
- Progressive  (Progressiv) ON (PÅ), OFF (AV)
- Aspect  (Bredde/høyde)  
Auto, Normal, Squeeze (Strukket), Zoom
  - Vertical Size (Loddrrett størrelse)
  - Zoom Position (Zoomplassering)
- Zoom Caption (Zoom bildetekst)
- Output Scaling (Utdataskalering) Normal, Larger (Større)
- Keystone
- Projection (Projisering) Front (Foran), Front/Ceiling (Foran/tak), Rear (Bak), Rear/Ceiling (Bak/tak)
- Setup Level (Oppsettnivå) 0 %, 7,5 %

Dette kan bare angis når komponentvideosignaler eller RGB-videosignaler mottas.

Dette kan bare angis når det blir mottatt NTSC-signaler fra komposittvideo- eller S-Video eller når 525i- eller 525p-signaler fra komponentvideo blir mottatt.

**Operation (Bruk)**  side 29



- Direct Power ON (Direkte strøm PÅ) ON (PÅ), OFF (AV)
- Sleep Mode (Dvalemodus) OFF (AV), 5 min, 10 min, 30 min
- Child Lock (Barnesikring) ON (PÅ), OFF (AV)
- High Altitude Mode (Høyfjellsmodus) ON (PÅ), OFF (AV)

**User's Logo (Brukerlogo)**  side 29

**Display**  side 30

- Menu Color (Menyfarge) Color 1 (Farge 1), Color 2 (Farge 2)
- Message (Melding) ON (PÅ), OFF (AV)
- Background Color (Bakgrunnfarge) Black (Svart), Blue (Blå), Logo
- Startup Screen (Oppstartskjerm) ON (PÅ), OFF (AV)

**Input Signal (Inngangssignal)**  side 30

- Video Signal (Videosignal) Auto, NTSC , NTSC4.43, PAL , M-PAL, N-PAL, PAL60, SECAM 
- Input A (Inngang A) Component (Komponentvideo), RGB-Video

**Volume (Volum)**  side 30

**Language (Språk)**  side 30 日本語, English, Français, Deutsch, Italiano, Español, Português, 中文, 한국어

**Reset (Tilbakestill)**  side 30 Yes (Ja), No (Nei)

Menyen Info

**Lamp-Hours (Brukstid for projektorpære)**

- Meldingsteksten vil vises i gult når det er på tide å skifte projektorpæren.
- Tiden fra null til ti timer vil vises som 0H (0 t). Fra 10H (10 t) og oppover vil verdien øke i trinn på en time.

**Source (Kilde)**

**Input Signal (Inngangssignal)**

**Resolution (Oppløsning)**

**Video Signal (Videosignal)**

**Refresh Rate  (Oppfriskingsrate)**

**Sync Info  (Synk.info)**

Menyen Reset (Tilbakestill)

**Reset All (Tilbakestill alt)**  side 31 Yes (Ja), No (Nei)

**Memory Reset (Tilbakestill minne)**  side 31 Yes (Ja), No (Nei)

**Lamp-Hours Reset (Tilbakestill brukstid for projektorpære)**  side 31 Yes (Ja), No (Nei)

Viser bare for inndata fra komposittvideo/S-Video.  
 Viser bare for inndata fra komponentvideo/RGB-video/dataskin.  
 Viser bare for inndata fra RGB-video/dataskin.

## Menyen Image (Innstilling)

 Viser bare for inndata fra komponentvideo/komposittvideo/S-Video.  
 Viser bare for inndata fra RGB-video/datamaskin.

### Picture Quality (Bildekvalitet)

#### Brightness \*<sup>1</sup> (Lysstyrke)

Lysstyrken til bilder kan justeres.

Hvis projiseringen skjer i mørke rom eller på små lerreter og bildene vises med for stor lysstyrke, kan du redusere verdien for denne innstillingen.

#### Contrast \*<sup>1</sup> (Kontrast)

Justerer forskjellen mellom lyse og mørke områder.

Når kontrasten økes, fører dette til bilder med større modulasjon.

#### Color Saturation \*<sup>1</sup> (Fargemetning)

Dette justerer fargeintensiteten for bildene.

#### Tint \*<sup>1</sup> (Nyanse)

(Justering er mulig bare når komposittvideo<sup>▶▶</sup>- og S-Video<sup>▶▶</sup>-signaler i NTSC<sup>▶▶</sup>-format mottas.)

Dette justerer fargetonen i bildet.

#### Tracking<sup>▶▶</sup> \*<sup>1</sup> (Bildejustering)

Dette justerer bildene hvis det vises loddrette streker i bildene.

#### Sync.<sup>▶▶</sup> \*<sup>1</sup> (Synk.)

Dette justerer bildene hvis det er flimring, uklarhet eller forstyrrelser i bildene.

- Flimring og uklarhet kan også opptre i bildene når innstillingene for lysstyrke, kontrast, skarphet og keystone-korrigerings blir justert.
- Du kan oppnå klarere justeringer hvis du først justerer Tracking (Bildejustering) og så justerer Sync (Synkronisering).

#### Color Temp.<sup>▶▶</sup> \*<sup>2</sup> (Fargetemp.)

Fargetemperaturen kan velges via tre innstillinger for å justere generell fargetone i bildene.  side 20

#### Skin Tone \*<sup>2</sup> (Hudtone)

Dette justerer hudtonene på personene som avbildes.  side 20

#### Sharpness \*<sup>1</sup> (Skarphet)

Justerer skarpheten i bildet.

### Color Mode \*<sup>1</sup> (Fargemodus)

Fargemodusen kan velges via seks forskjellige innstillinger i samsvar med bildene som skal vises.  side 18

\*1 Innstillingsverdiene blir lagret separat for hver bildekilde og signaltype.

\*2 Innstillingsverdiene blir lagret separat for hver bildekilde og fargemodusinnstilling.

Viser bare for inndata fra RGB-video/datamaskin.

### Save Memory (Lagre minne)

Dette kan brukes til å lagre gjeldende innstillinger i konfigurasjonsmenyen.  side 22

### Load Memory \*<sup>1</sup> (Hent fra minne)

Dette henter innstillingene som er lagret i minnet.  side 22

### Auto Setup \*<sup>1</sup> (Auto-innstilling)

Dette slår den automatiske justeringen på eller av for å angi om projektoren automatisk justerer bildene til optimale forhold når det mottatte signalet blir endret. De tre automatisk justerte elementene er Tracking<sup>»</sup> (Bildejustering), Position (Plassering) og Sync<sup>»</sup> (Synk.)





### Reset (Tilbakestill)

Dette setter alle innstillinger i menyen Image (Bilde) tilbake til standardverdiene, bortsett fra innstillinger som har blitt lagret med kommandoen Save Memory (Lagre minne). Innstillinger som er lagret med Save Memory (Lagre minne) kan tilbakestilles med menyen Memory Reset (Tilbakestill minne).  side 31

## Menyen Setting (Innstilling)

### Screen (Skjerm)

#### Position \*<sup>1</sup> (Plassering)

Bruk , ,  eller  til å flytte visningsposisjonen for bildene.

#### Progressive<sup>»</sup> \*<sup>1</sup> (Progressiv)

(Dette kan bare angis når kompositvideo- eller S-Video-signaler blir mottatt eller når 525i/625i-signaler fra komponentvideo<sup>»</sup> eller RGB-video blir mottatt.)

- OFF (Av) :Konvertering av signaler med linjesprang<sup>»</sup> (i) til progressive signaler (p) blir utført for hvert felt i skjermbildet. Dette er velegnet for bruk når det vises bilder med mye bevegelse.
- ON (På) :Signaler med linjesprang (i) blir konvertert til progressive (p) signaler. Dette er ideelt til bruk vedvisning av stillbilder.

#### Aspect<sup>»</sup> \*<sup>1</sup> (Bredde/høyde-forhold)

Velger bredde/høyde-forholdet.  side 18

\*1 Innstillingsverdiene blir lagret separat for hver bildekilde og signaltype.

## Zoom Caption \*<sup>1</sup> (Zoom bildetekst)

Hvis **Aspect** (Bredde/høyde-forhold) er satt til **Zoom** når du viser bilder med undertekster, må du endre innstillingen som angitt nedenfor, slik at undertekstene blir synlige. Loddrett størrelse og visningsposisjon kan justeres sammen.

- **Vertical Size**

Den loddrette størrelsen på bildet blir redusert slik at undertekstene blir synlige.

- **Zoom Position (Zoomplassering)**

Hele bildet blir flyttet opp slik at undertekstene blir synlige.

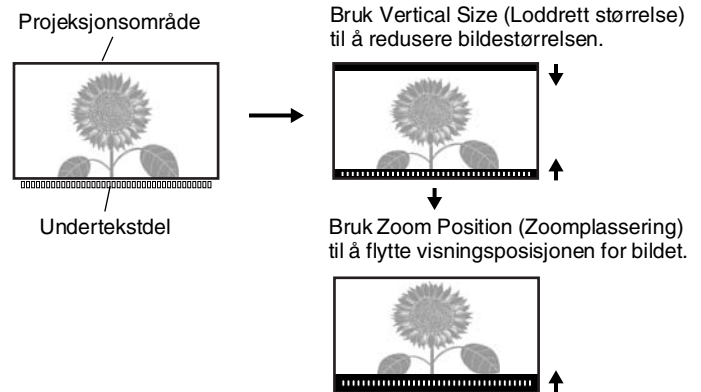

## Output Scaling \*<sup>1</sup> (Utdataskalering)

Når det blir mottatt bare komponentvideo- eller RGB-videosignaler, gir dette mulighet til å endre utskaleringen (utstrekningen for bildet som blir projisert).

**Normal (92 % visning)** :Mottatte signaler blir projisert med normal bildestørrelse. TV-bilder blir vist med 92 % av størrelsen.

**Larger** :Komponentvideo- og RGB-videobilder blir vist i 100 % av størrelsen.

Områdene øverst, nederst og på sidene av bildene som normalt ikke kan sees, blir satt inn og projisert. Avhengig av bildesignalet kan det opptre interferens øverst, nederst og på sidene av bildet. I slike tilfeller bør du prøve å justere visningsposisjonen. 🖱️ side 27

## Keystone

Dette brukes til å korrigere keystone-forvringning i bildene. Den samme korrigeringen kan utføres ved hjelp av kontrollpanelet på projektoren. 🖱️ side 17

## Projection (Projisering)

Dette bør stilles inn i samsvar med metodene som brukes til å sette opp projektoren.

- **Front** :Velg dette når projektoren settes opp foran lerretet.
- **Front/Ceiling** :Velg dette når projektoren settes opp foran lerretet og henges fra taket.
- **Rear** :Velg dette når projektoren settes opp bak lerretet.
- **Rear/Ceiling** :Velg dette når projektoren settes opp bak lerretet og henges fra taket.

## Setup Level \*<sup>1</sup> (Oppsettnivå)

(Dette kan bare angis når det blir mottatt **NTSC**-signaler fra komposittvideo- eller S-Video, eller når 525i- eller 525p-signaler fra komponentvideo mottas.)

Hvis du bruker produkter som er utformet for markeder som for eksempel Sør-Korea som bruker andre innstillinger for svart-nivå (oppsettnivå), kan du bruke denne funksjonen til å få korrekte bilder. Kontroller spesifikasjonene for tilkoblet utstyr når du endrer denne innstillingen.

## Operation (Bruk)

### Direct Power ON (Direkte strøm PÅ)

Angir om Direct Power ON (Direkte strøm PÅ) er aktivert (ON (PÅ)) eller deaktivert (OFF (AV)). Når denne innstillingen er satt til ON (PÅ) og du lar strømfledningen være i et strømuttak, er det viktig å være klar over at plutselige økninger i strømtilførselen kan inntreffe når strømmen kommer tilbake etter strømbrydd, noe som kan føre til at projektoren slår seg på automatisk.

\*1 Innstillingsverdiene blir lagret separat for hver bildekilde og signaltype.

### Sleep Mode (Dvalemodus)

Projektoren er utstyrt med en strømsparingsfunksjon som fører til at strømmen slås av automatisk og at projektoren skifter til standby hvis projektoren ikke mottar signaler i en viss tid. Hvor lang tid det skal gå før strømsparingsfunksjonene aktiveres, kan velges blant fire tilgjengelige innstillinger. Hvis OFF (AV) er valgt, vil strømsparingsfunksjonen ikke være aktiv.

Hvis du trykker  mens projektoren er i standby-modus, vil projiseringen starte igjen.

### Child Lock (Barnesikring)

Dette låser strøm på-funksjonen i -knappen på kontrollpanelet på projektoren, slik at et barn ikke ved et uhell kan slå på strømmen til projektoren og se inn i linsen.

Når låsen er aktivert, vil strømmen bare slås på hvis  trykkes ned og holdes nede i omtrent 3 sekunder.  kan brukes til å slå av strømmen, og fjernkontrollen vil fortsette å fungere som normalt.

Bruken av fjernkontrollen blir ikke påvirket av denne innstillingen.

Hvis du endrer innstillingen, vil den nye innstillingen begynne å gjelde etter at strømmen har vært slått av og avkjølingsperioden er ferdig.

### High Altitude Mode (Høyfjellsmodus)

Flisen stilles inn til en viss rotasjonshastighet for å senke interntemperaturen i enheten.

Ved bruk i høyder over 1500 m, må denne innstillingen settes til ON (PÅ).

## User's Logo (Brukerlogo)

Du kan registrere ditt eget favorittbilde som en brukerlogo.

Logoen vil bli projisert når projiseringen starter og når A/V-demping er aktiv. Når en brukerlogo blir registrert, vil den forrige brukerlogoen bli slettet. Følg anvisningene på skjermen for å registrere en brukerlogo.

Valgramme

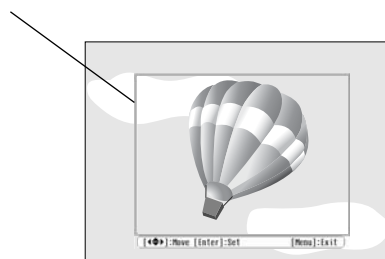

Flytt valgrammen slik at den delen av bildet som skal registreres er innenfor rammen.



Velg visningsforhold.

→ Registrer

- Bildet vil bli vist i punktformat mens valgrammen vises. Dermed kan vist størrelse endres.
- Størrelsen på bildet som registreres, er 400 × 300 punkter.
- Når en brukerlogo er registrert, er det ikke mulig å sette logoen tilbake til standardinnstillingen.
- Hvis du vil bruke den registrerte brukerlogoen, setter du Background Color (Bakgrunnsfarge) til Logo.

## Display

### Menu Color (Menyfarge)

Angir fargen for hovedkonfigurasjonsmenyen og navigeringslinjen.

- Color 1 (Farge 1): Lilla
- Color 2 (Farge 2): Svart

### Message (Melding)

Dette angir om følgende melding kommer frem (ON (PÅ)) eller ikke kommer frem (OFF (AV)).

- Bildesignal, fargemodus, bredde/høyde-forhold og elementnavn når minneinnstillinger blir hentet
- Meldinger som at det ikke mottas bildesignaler, at det mottas inkompatibelt signal og at temperaturen inne i enheten stiger

### Background Color (Bakgrunnsfarge)

Viser en meny for å velge skjermstatus for når A/V-demping er valgt eller når det ikke blir mottatt bildesignal.

### Startup Screen (Oppstartsskjerm)

Dette angir om oppstartsskjermen (bildet som blir projisert når projiseringen starter) vises (ON (PÅ)) eller ikke vises (OFF (AV)).

Hvis du endrer innstillingen, vil den nye innstillingen begynne å gjelde etter at strømmen har vært slått av og nedkjølingsperioden er ferdig.

## Input Signal (Inngangssignal)

### Video Signal (Videosignal)

Angir signalformatet i samsvar med videoutstyret som er koblet til [Video]- eller [S--Video]-inngangsporten. Hvis dette er satt til Auto, blir videosignalformatet valgt automatisk.

Hvis det er mye interferens i bildet, eller hvis det oppstår problemer som at det ikke blir vist noe bildet selv om Auto har blitt valgt, velger du korrekt signalformat manuelt.

### Input A (Inngang A)

Endre denne innstillingen etter hvilken type signal som blir sendt ut fra videoutstyret som er koblet til [InputA]-porten.

## Volume (Volum)

Justerer lydstyrken.

## Language (Språk)

Dette velger språket som blir vist i meldinger og menyer.

## Reset (Tilbakestill)

Dette setter alle innstillinger i menyen Setting (Innstilling) tilbake til standardinnstillingene, bortsett fra innstillingene Aspect (Bredde/høyde), Child Lock (Barnesikring), High Altitude Mode (Høyfjellsmodus), Input A (Inngang A) og Language (Språk).



## Menyen Reset (Innstilling)

### Reset All (Tilbakestill alt)

Dette tilbakestiller alle innstillinger i konfigurasjonsmenyen til standardverdiene. Innstillingene Child Lock (Barnesikring), Input A (Inngang A), Language (Språk) og Lamp Hours (Brukstil for projektorpære) vil ikke bli tilbakestilt.

### Memory Reset (Tilbakestill minne)

Dette tilbakestiller (sletter) alle innstillinger som er gjort med Save Memory (Lagre minne).

### Lamp-Hours Reset (Tilbakestill brukstil for projektorpære)

Dette initialiserer pærens driftstil. Når denne kommandoen blir valgt, blir den akkumulerte driftstiden for pæren satt tilbake til standardinnstillingen.

## Bruke konfigurasjonsmenyene

### 1 Vise en meny

Trykk .





### 2 Velge et menyelement

Bruk  eller  til å velge et menyelement, og trykk .



### 3 Endre innstillinger

Eksempel:



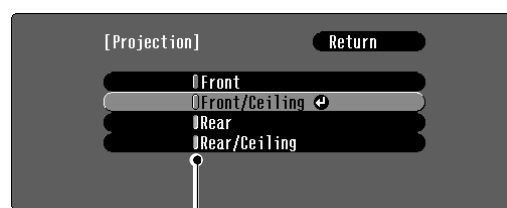



Bruk  eller  til å justere verdiene.



 (grønn): Gjeldende verdi for innstilling  
 (oransje): Valgt element

Bruk  eller  til å velge et element, og trykk .

Hvis du trykker  når et element som har  ved siden er valgt, vil valgskjermen for det elementet bli vist.

Hvis du vil gå tilbake til et tidligere skjermbilde, trykker du . Alternativt kan du velge Return (Tilbake) og så trykke .

### 4 Når angivelsen er ferdig

Trykk .

## Lese indikatorlampene



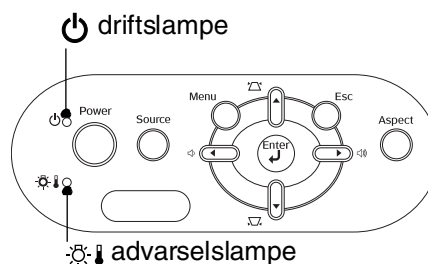

Projektoren er utstyrt med følgende to indikatorlamper, som gir varslinger om driftsstatusen for projektoren. Følgende tabeller viser hva lampene betyr og hvordan du kan løse problemene de angir.

\* Hvis begge lampene er slått av, må du kontrollere at strømledningen er tilkoblet og at projektoren får strøm.



### Når advarselslampe lyser eller blinker **advarel/problem**



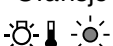

● : Lyser  : Blinker

<p>Rød</p>  (Lyser / av i 1 sek.)	<p><b>Internt problem / vifteproblem / sensorproblem</b></p> <p><b>Forsiktig:</b> Koble strømledningen fra strømuttaket. Kontakt deretter forhandleren eller nærmeste adresse som er angitt i avsnittet Internasjonale garantivilkår i heftet <i>Sikkerhetsinstruksjoner / Globale garantivilkår</i>.</p>
<p>Rød</p>  (Lyser / av i 0,5 sek.)	<p><b>Problem/feil med projektorpæren</b></p> <p>Kontroller om projektorpæren er knust.  side 42</p> <p>Hvis projektorpæren ikke er knust</p> <div style="border: 1px solid gray; padding: 5px; display: inline-block;">             Skift ut projektorpæren og slå på strømmen igjen.         </div> <div style="border: 1px solid gray; padding: 5px; display: inline-block; margin-top: 10px;">             Hvis problemet fremdeles ikke er løst etter at du har skiftet projektorpæren, må du slutte å bruke projektoren og dra strømledningen ut av strømuttaket. Kontakt deretter forhandleren eller nærmeste adresse som er angitt i avsnittet Internasjonale garantivilkår i heftet <i>Sikkerhetsinstruksjoner / Globale garantivilkår</i>.         </div> <p>Hvis projektorpæren er knust</p> <div style="border: 1px solid gray; padding: 5px; display: inline-block;">             Kontakt nærmeste forhandler for å få hjelp.         </div>
<p>Rød</p>  ●	<p><b>Høy temperatur på innsiden (overoppheting)</b></p> <p>Projektorpæren slås automatisk av og projiseringen stopper. Vent i omlag fem minutter.</p> <div style="border: 1px solid gray; padding: 5px; display: inline-block; margin-top: 10px;">             • Hvis projektoren er installert mot en vegg, må du la det være en avstand på 20 cm eller mer mellom den og veggen.              • Rengjør luftfiltrene hvis de er blokkert.  side 40         </div> <div style="border: 1px solid gray; padding: 5px; display: inline-block; margin-top: 10px;">             Hvis problemet ikke er løst etter at du har slått på strømmen igjen, må du slutte å bruke projektoren og dra strømledningen ut av strømuttaket. Kontakt deretter forhandleren eller nærmeste adresse som er angitt i Internasjonale garantivilkår i heftet <i>Sikkerhetsinstruksjoner / Globale garantivilkår</i>.         </div>
<p>Oransje</p> 	<p><b>Høyhastighets nedkjøling pågår</b></p> <p>Du kan fortsette å bruke projektoren, men hvis temperaturen stiger igjen, vil den slås av automatisk.</p>

### Når driftslampen lyser eller blinker **normal**

Når advarselslampe  er av



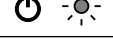





● : Lyser  : Blinker

<p>Oransje</p> 	<p><b>Standby-modus</b></p> <p>Hvis du trykker , vil projiseringen starte etter en liten stund.</p>
<p>Grønn</p> 	<p><b>Oppvarming pågår</b></p> <p>Oppvarmingstiden er omlag 30 sekunder. Du kan ikke slå av projektoren mens oppvarming pågår.</p>
<p>Grønn</p> 	<p><b>Projisering pågår</b></p> <p>Normal bruk pågår.</p>
<p>Oransje</p> 	<p><b>Nedkjøling» pågår</b></p> <p>Nedkjølingstiden er omlag 20 sekunder. Når nedkjølingen er fullført, går projektoren over i standby-modus. Du kan ikke bruke fjernkontrollen eller kontrollpanelet på projektoren under nedkjøling.</p>

## Når lampene ikke gir hjelp

Hvis følgende problemer oppstår og lampene ikke gir noen løsning, ser du på sidene som er angitt for hvert enkelt problem.



### Problemer med bildet

- Ingen bilder vises  Se nedenfor  
Projiseringen starter ikke, projeksjonsområdet er helt svart, projeksjonsområdet er helt blått osv.
- Meldingen Not Supported (Støttes ikke) vises  side 35
- Meldingen No Signal (Ikke signal) vises  side 36
- Bildene er utydelige eller ute av fokus  side 36
- Interferens eller forvrengning vises i bildet  side 36  
Problemer som interferens, forvrengning eller rutete mønstre i svart-hvitt oppstår.
- Bildet er trunkert (stort) eller lite  side 37  
Bare deler av bildet vises.
- Bildefargene er ikke korrekte  side 37  
Hele bildet har et lilla eller grønnaktig skjær, bildene er i svart-hvitt, fargene er matte osv. (Datamaskinskjermer og LCD-skjermer har forskjellig fargegjengivelsesytelse, så det er ikke sikkert at fargene som projiseres av projektoren, stemmer overens med fargene som vises på skjermen, men dette er ikke tegn på at det har oppstått et problem.)
- Bildene er mørke  side 38
- Projiseringen stopper automatisk  side 38

### Problemer når projiseringen starter







- Strømmen kommer ikke på  side 38

### Andre problemer

- Ingen lyd høres, eller lyden er svak  side 39
- Fjernkontrollen fungerer ikke  side 39

## Problemer med bildet

### ■ Ingen bilder vises

<b>Har du trykket knappen Power (Av/på)?</b>	Trykk  på fjernkontrollen eller  på projektorens kontrollpanel.
<b>Er alle lampene slått av?</b>	Dra ut strømledningen og koble den til igjen.  side 14 Sjekk strømbryteren for å se om projektoren får strøm.
<b>Er modusen A/V Mute (Lyd/video av) aktivert?</b>	Trykk  på fjernkontrollen for å avbryte modusen for lyd/video av.
<b>Mottas det et videosignal?</b>	Kontroller at tilkoblet utstyr er slått på. Hvis menykommandoen Message (Melding) er satt til ON (På), vises meldinger som er relatert til bildesignaler.  Setting (Innstilling) – Display – Message (Melding) side 30
<b>Er innstillingene for bildesignalformat korrekte?</b>	Hvis et <u>komposittvideosignal</u> eller <u>S-Video</u> -signal mottas Hvis projektoren ikke projiserer når menykommandoen Video Signal (Videosignal) er satt til Auto, velger du signalformatet som stemmer overens med signalkilden.  Setting (Innstilling) – Input Signal (Inngangssignal) – Video Signal (Videosignal) side 30

<p><b>Er innstillingene for bildesignalformat korrekte?</b></p>	<p>Hvis signalkilden er koblet til [InputA]-porten                  Bruk menykommandoen Input Signal (Inngangssignal) til å angi signalformatet som stemmer overens med signalet som projiseres fra det tilkoblede utstyret.                  ● Setting (Innstilling) – Input Signal (Inngangssignal) – Input A (Inngang A) side 30                  Du kan også trykke (A) på fjernkontrollen for å velge format.                  ● side 15</p>
<p><b>Er innstillingene i konfigurasjonsmenyen riktig angitt?</b></p>	<p>Hvis video- eller DVD-utstyret er tilkoblet med en RGB SCART-adapter                  Trykk (A) for å sette signalformatet til RGB-Video. ● side 15                  Hvis det fremdeles ikke vises bilder og DVD-utstyret er tilkoblet, må du endre innstillingen på DVD-utstyret til RGB-utgang.</p>
<p><b>Ble projektoren og datamaskinen koblet sammen mens strømmen allerede var slått på?</b></p> <p><b>Når en datamaskin er tilkoblet</b></p>	<p>Hvis tilkoblingen gjøres mens strømmen allerede er slått på, kan det være at funksjonstasten (Fn) som bytter datamaskinens videosignal til eksternt utgang, ikke fungerer. Slå av og deretter på igjen strømmen til datamaskinen som er koblet til projektoren.</p>
<p><b>Er skjermutgangen for datamaskinen satt til bare eksternt skjerm?</b></p> <p><b>Når en datamaskin er tilkoblet</b></p>	<p>Bildesignalene må sendes ut eksternt. Endre utgangsinstillingen til kun et eksternt mål eller til et eksternt mål samt datamaskinens skjerm.                  ● Dokumentasjon for datamaskinen, under overskrifter som Eksternt utgang eller Koble til en eksternt skjerm</p>

■ Meldingen Not Supported. (Støttes ikke) vises

<p><b>Er innstillingene for bildesignalformat korrekte?</b></p>	<p>Hvis et <u>komposittvideosignal</u>» eller <u>S-Video</u>»-signal mottas                  Hvis projektoren ikke projiserer når menykommandoen Video Signal (Videosignal) er satt til Auto, velger du signalformatet som stemmer overens med signalkilden. ● Setting (Innstilling) – Input Signal (Inngangssignal) – Video Signal (Videosignal) side 30</p> <p>Hvis signalkilden er koblet til [InputA]-porten                  Bruk menykommandoen Input Signal (Inngangssignal) til å angi signalformatet som stemmer overens med signalet som projiseres fra det tilkoblede utstyret. ● Setting (Innstilling) – Input Signal (Inngangssignal) – Input A (Inngang A) side 30                  Du kan også trykke (A) på fjernkontrollen for å velge format.                  ● side 15</p>
<p><b>Stemmer modusen overens med frekvensen og oppløsningen til bildesignalene?</b></p> <p><b>Bare ved projisering av datamaskinbilder</b></p>	<p>Bruk menykommandoen Resolution (Oppløsning) til å sjekke signalene som mottas, og se i listen over compatible signaler for å kontrollere at signalene er compatible.                  ● Info – Resolution (Oppløsning) side 25                  ● Liste over støttede skjermer side 45</p>

Feilsøking

■ Meldingen No Signal. (Støttes ikke) vises

<b>Er kablene riktig tilkoblet?</b>	Kontroller at alle kablene som er nødvendig for å projisere, er ordentlig tilkoblet. 🖱️ side 12
<b>Er riktig videoinngangsport valgt?</b>	Trykk (A), (B), (S) eller (V) på fjernkontrollen, eller  på projektorens kontrollpanel for å endre bildekilden. 🖱️ side 15
<b>Er strømmen for det tilkoblede utstyret slått på?</b>	Slå på strømmen på utstyret.
<b>Sendes bildesignalene til projektoren?</b>	Hvis bildesignalene bare sendes til datamaskinens LCD-skjerm eller til ekstern skjerm, må du bytte utgang. For enkelte datamaskinmodeller vil bildesignaler som sendes ut eksternt, ikke lenger vises på LCD-skjermen eller ekstern skjerm. 🖱️ Dokumentasjon for datamaskinen, under overskrifter som Ekstern utgang eller Koble til en ekstern skjerm
<b>Bare når det projiseres bilder fra en bærbar PC eller en datamaskin med innebygd LCD-skjerm</b>	Hvis tilkoblingen gjøres mens strømmen allerede er slått på, kan det være at funksjonstasten (Fn) som bytter datamaskinens videosignal til ekstern utgang ikke fungerer. Slå av og deretter på igjen strømmen til projektoren og datamaskinen. 🖱️ side 14

■ Bildene er utydelige eller ute av fokus

<b>Er fokusen ordentlig stilt inn?</b>	Still inn fokusen. 🖱️ side 16
<b>Er linsedekselet fremdeles på?</b>	Ta av linsedekselet.
<b>Er projektoren plassert i riktig avstand?</b>	Anbefalt avstand fra projektoren til lerretet er 73–1137 cm for en lerretstørrelse på 16:9, og 90–1392 cm for en lerretstørrelse på 4:3. Plasser projektoren slik at projeksjonsavstanden er innenfor disse områdene. 🖱️ side 10
<b>Er Keystone-justeringsverdien for stor?</b>	Gjør projiseringsvinkelen mindre for å redusere mengden av Keystone-korrigerer. 🖱️ side 17
<b>Er det kondens på linsen?</b>	Hvis projektoren plutselig flyttes fra kalde til varme omgivelser eller hvis det skjer plutselige endringer i omgivende lufttemperatur, kan det dannes kondens på linseoverflaten, og dette kan føre til at bildene blir utydelige. Plasser projektoren i rommet omtrent én time før den skal brukes. Hvis det kommer kondens på linsen, slår du av strømmen og venter til kondensen forsvinner.

■ Interferens eller forvrengning vises i bildet

<b>Er innstillingene for bildesignalformat korrekte?</b>	Hvis et <u>komposittvideosignal</u> 📡 eller <u>S-Video</u> 📡-signal mottas Hvis projektoren ikke projiserer når menykommandoen Video Signal (Videosignal) er satt til Auto, velger du signalformatet som stemmer overens med signalkilden. 🖱️ Setting (Innstilling) – Input Signal (Inngangssignal) – Video Signal (Videosignal) side 30
	Hvis signalkilden er koblet til [InputA]-porten Bruk menykommandoen Input Signal (Inngangssignal) til å angi signalformatet som stemmer overens med signalet som projiseres fra det tilkoblede utstyret. 🖱️ Setting (Innstilling) – Input Signal (Inngangssignal) – Input A (Inngang A) side 30 Du kan også trykke (A) på fjernkontrollen for å velge format. 🖱️ side 15
<b>Er kablene riktig tilkoblet?</b>	Kontroller at alle kablene som er nødvendig for å projisere, er ordentlig tilkoblet. 🖱️ side 12

<p><b>Brukes det skjøteledning?</b></p>	<p>Bruk av skjøteledning kan føre til at interferensen øker. Prøv å koble til en signalforsterker.</p>
<p><b>Er innstillingene for <u>Sync</u>» (Synk.) og <u>Tracking</u>» (Bildejustering) riktig justert?</b></p> <p><b>Kun datamaskin- og RGB-videosignaler</b></p>	<p>Projektoren har en funksjon for automatisk justering som gjør at bildene som projiseres, er optimale. For enkelte signaltyper kan det imidlertid være at de riktige innstillingene ikke oppnås selv etter at den automatiske justeringen er utført. I slike tilfeller bruker du menykommandoene Tracking (Bildejustering) og Sync. (Synk.) til å justere.</p> <ul style="list-style-type: none"> <li>☛ Image (Bilde) – Picture Quality (Bildekvalitet) – Tracking (Bildejustering), Sync. (Synk.) side 26</li> </ul>
<p><b>Er den riktige oppløsningen valgt?</b></p> <p><b>Bare ved projisering av datamaskinbilder</b></p>	<p>Still inn datamaskinen slik at signalene som sendes ut, er kompatible med denne projektoren.</p> <ul style="list-style-type: none"> <li>☛ Liste over støttede skjermer side 45, Dokumentasjon for datamaskinen</li> </ul>

■ Bildet er trunkert (stort) eller lite

<p><b>Er det riktige bredde/høyde-forholdet valgt?</b></p>	<p>Trykk <b>(Asp)</b> for å velge det bredde/høyde-forholdet som stemmer overens med inngangssignalet. ☛ side 18</p> <p>Hvis du projiserer bilder med undertekst ved hjelp av Zoom, bruker du menykommandoen Zoom Caption (Zoom bildetekst) for å justere bildene. ☛ side 28</p>
<p><b>Er innstillingen Position (Plassering) riktig justert?</b></p>	<p>Bruk menykommandoen Position (Plassering) til å gjøre justeringen.</p> <ul style="list-style-type: none"> <li>☛ Setting (Innstilling) – Screen (Skjerm) – Position (Plassering) side 27</li> </ul>
<p><b>Er datamaskinen stilt inn for dobbeltvisning?</b></p> <p><b>Bare ved projisering av datamaskinbilder</b></p>	<p>Hvis dobbeltvisning er aktivert i Display Properties (Egenskaper for skjerm) i datamaskinens kontrollpanel, vil projektoren bare projisere omtrent halvparten av bildet på datamaskinsskjermen. Hvis du vil vise hele bildet på datamaskinsskjermen, må du slå av innstillingen for dobbeltvisning.</p> <ul style="list-style-type: none"> <li>☛ Dokumentasjon for datamaskinens skjermdriver</li> </ul>
<p><b>Er den riktige oppløsningen valgt?</b></p> <p><b>Bare ved projisering av datamaskinbilder</b></p>	<p>Still inn datamaskinen slik at signalene som sendes ut, er kompatible med denne projektoren.</p> <ul style="list-style-type: none"> <li>☛ Liste over støttede skjermer side 45, Dokumentasjon for datamaskinen</li> </ul>

■ Bildefargene er ikke korrekte

<p><b>Er innstillingene for bildesignalformat korrekte?</b></p>	<p>Hvis et <u>komposittvideosignal</u> » eller <u>S-Video</u>»-signal mottas</p> <p>Hvis projektoren ikke projiserer når menykommandoen Video Signal (Videosignal) er satt til Auto, velger du signalformatet som stemmer overens med signalkilden.</p> <ul style="list-style-type: none"> <li>☛ Setting (Innstilling) – Input Signal (Inngangssignal) – Video Signal (Videosignal) side 30</li> </ul>
	<p>Hvis signalkilden er koblet til [InputA]-porten</p> <p>Bruk menykommandoen Input Signal (Inngangssignal) til å angi signalformatet som stemmer overens med signalet som projiseres fra det tilkoblede utstyret.</p> <ul style="list-style-type: none"> <li>☛ Setting (Innstilling) – Input Signal (Inngangssignal) – Input A (Inngang A) side 30</li> </ul> <p>Du kan også trykke <b>(A)</b> på fjernkontrollen for å velge format.</p> <ul style="list-style-type: none"> <li>☛ side 15</li> </ul>





<b>Er kablene riktig tilkoblet?</b>	Kontroller at alle kablene som er nødvendig for å projisere, er ordentlig tilkoblet. 🖱️ side 12
<b>Er bildets <u>kontrast</u> riktig innstilt?</b>	Bruk menykommandoen Contrast (Kontrast) til å justere kontrasten. 🖱️ Image (Bilde) – Picture Quality (Bildekvalitet) – Contrast (Kontrast) side 26
<b>Er fargene riktig stilt inn?</b>	Bruk menykommandoene Color Temp. (Fargetemp.) og Skin Tone (Hudtone) til å justere fargene. 🖱️ Image (Bilde) – Picture Quality (Bildekvalitet) – Color Temp. (Fargetemp.), Skin Tone (Hudtone) side 26
<b>Er fargeintensiteten og -nyansene riktig innstilt?</b>	Bruk menykommandoene Color Saturation (Fargemetning) og Tint (Nyanse) til å justere fargene og nyansene. 🖱️ Image (Bilde) – Picture Quality (Bildekvalitet) – Color Saturation (Fargemetning), Tint (Nyanse) side 26

Bare ved projisering av bilder fra en videokilde

### ■ Bildene er mørke





<b>Er lysstyrken for bildet riktig innstilt?</b>	Bruk menykommandoen Brightness (Lysstyrke) til å gjøre justeringene. 🖱️ Image (Bilde) – Picture Quality (Bildekvalitet) – Brightness (Lysstyrke) side 26
<b>Er bildets <u>kontrast</u> riktig innstilt?</b>	Bruk menykommandoen Contrast (Kontrast) til å justere kontrasten. 🖱️ Image (Bilde) – Picture Quality (Bildekvalitet) – Contrast (Kontrast) side 26
<b>Er det på tide å skifte ut projektorpæren?</b>	Når det nærmer seg tid for å skifte ut projektorpæren, blir bildene mørkere og fargekvaliteten redusert. Når dette skjer, må du bytte ut projektorpæren med en ny. 🖱️ side 42

### ■ Projiseringen stopper automatisk

<b>Er dvalemodusen aktivert?</b>	Når Sleep Mode (Dvalemodus) er satt til ON (På), slås projektorpæren automatisk av hvis det ikke kommer inn signal i omlag 30 minutter, og projektoren går over i standby-modus. Trykk  -knappen på fjernkontrollen eller  -knappen på projektorens kontrollpanel for å slå på igjen projektoren. Hvis du vil avbryte innstillingen for dvalemodus, endrer du menykommandoen Sleep Mode (Dvalemodus) til OFF (Av). 🖱️ Setting (Innstilling) – Operation (Bruk) – Sleep Mode (Dvalemodus) side 29
----------------------------------	---

## Problemer når projiseringen starter

### ■ Strømmen kommer ikke på

<b>Har du trykket knappen Power (Av/på)?</b>	Trykk  på fjernkontrollen eller  på projektorens kontrollpanel.
<b>Er Child Lock (Barnesikring) satt til ON (På)?</b>	Hvis menykommandoen Child Lock (Barnesikring) er satt til ON (På), trykker du  på projektorens kontrollpanel i omtrent tre sekunder eller trykker  på fjernkontrollen for å slå på projektoren. 🖱️ Setting (Innstilling) – Operation (Bruk) – Child Lock (Barnesikring) side 29



<b>Er alle lampene slått av?</b>	Dra ut strømledningen og koble den til igjen. 🖱️ side 14 Sjekk strømbryteren for å se om projektoren får strøm.
<b>Slås lampene på og av når du beveger på strømledningen?</b>	Slå av strømmen, dra ut strømledningen og koble den til igjen. Hvis dette ikke løser problemet, kan det være en feil på strømledningen. Kontakt deretter forhandleren eller nærmeste adresse som er angitt i Internasjonale garantivilkår i heftet <i>Sikkerhetsinstruksjoner / Globale garantivilkår</i> .

## Andre problemer

### ■ Ingen lyd høres, eller lyden er svak

<b>Er lydkilden riktig tilkoblet?</b>	Kontroller at kabelen er koblet til [Audio]-inngangsporten.
<b>Er volumet justert til minimumsinnstillingen?</b>	Juster volumet slik at du kan høre lyd. 🖱️ side 17
<b>Er modusen A/V Mute (Lyd/video av) aktivert?</b>	Trykk  på fjernkontrollen for å avbryte modusen for lyd/video av.

### ■ Fjernkontrollen fungerer ikke

<b>Peker fjernkontrollens signalutgangsområde mot signalmottaksområdet når du bruker den?</b>	Sørg for at fjernkontrollen peker mot signalmottaksområdet. Fjernkontrollen kan brukes i en vinkel på omtrent $\pm 30^\circ$ vannrett og omtrent $\pm 15^\circ$ loddrett. 🖱️ side 13
<b>Er fjernkontrollen for langt borte fra projektoren?</b>	Fjernkontrollen kan brukes i en avstand på omtrent 6 m. 🖱️ side 13
<b>Er fjernkontrollens signalmottaksområde utsatt for direkte sollys eller sterkt lys fra lysstoffrør?</b>	Plasser projektoren på et sted hvor sterkt lys ikke vil skinne på fjernkontrollens signalmottaksområde.
<b>Er batteriene døde, eller er batteriene satt inn på riktig måte?</b>	Sett inn nye batterier og pass på at de settes inn riktig vei. 🖱️ side 13
<b>Har du trykket på en knapp på fjernkontrollen i mer enn 30 sekunder?</b>	Hvis en av knappene på fjernkontrollen holdes nede i mer enn 30 sekunder, slutter fjernkontrollen å sende signaler (fjernkontrollens dvalemodus). Formålet er å hindre at batteriene brukes opp hvis noe plasseres oppå fjernkontrollen. Når knappen slippes, fungerer fjernkontrollen normalt igjen.

Denne delen beskriver vedlikeholdsoppgaver som rengjøring av projektoren og utskifting av forbruksvarer.

## Rengjøring

Du må rengjøre projektoren hvis den blir skitten eller hvis kvaliteten på de projiserte bildene blir dårligere.

**Forsiktig:** Pass på at du leser det egne heftet *Sikkerhetsinstruksjoner / Globale garantivilkår* der du finner detaljer om sikker håndtering av projektoren under rengjøring.

### Rengjøre luftfilteret og luftinntaksåpningen

Hvis luftfilteret eller luftinntaksåpningen tettes igjen av støv, vil meldingen *The projector is overheating. Clean or replace the air filter and lower the room temperature* (Projektoren blir overopphetet. Rengjør eller skift ut luftfilteret og reduser romtemperaturen) vises, og du må rengjøre filteret eller inntaket. Dette gjør du ved å snu projektoren opp-ned og bruke en støvsuger.

**Forsiktig:** Hvis det samler seg støv på luftfilteret eller i luftinntaksåpningen, kan temperaturen i projektoren stige, noe som kan føre til problemer med driften samt at driftstiden for den optiske motoren forkortes. Vi anbefaler at disse delene rengjøres minst hver tredje måned. Hvis projektoren brukes i spesielt støvete omgivelser, bør de rengjøres oftere.

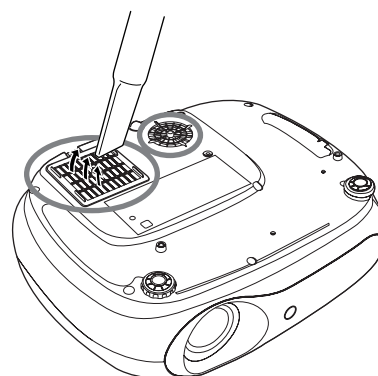

### Rengjøre projektorkabinettet

Projektorkabinettet rengjøres ved å tørke det forsiktig med en myk klut.

Hvis projektoren er spesielt skitten, fukter du kluten med vann som er tilsatt små mengder nøytralt vaskemiddel. Deretter vrir du kluten godt opp før du bruker den på projektorkabinettet. Til slutt tørker du over kabinettet igjen med en myk og tørr klut.

**Forsiktig:** Ikke bruk flyktige midler som voks, alkohol eller løsemidler for å rengjøre projektorkabinettet. Disse kan få kabinettet til å vri seg samt få overflatebehandlingen til å flake av.

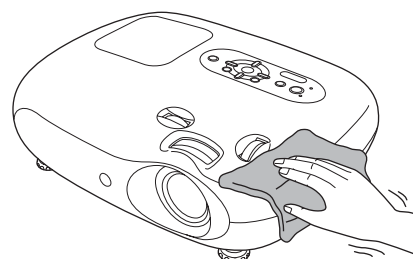

### Rengjøre linsen

Kjøp en kommersielt tilgjengelig luftblåser eller bruk linserengjøringspapir for å tørke forsiktig av linsen.

**Forsiktig:** Ikke tørk av linsen med grove materialer eller utsett linsen for støt – da den lett kan skades.



## Utskiftingstakt for forbruksvarer

### Utskiftingstakt for luftfilteret

Hvis luftfilteret er ødelagt, eller hvis meldingen Replace (Skift ut) vises selv om luftfilteret har blitt rengjort.

Skift ut med et valgfritt luftfilter.

☛ Bytte luftfilter side 42

### Utskiftingstakt for projektorpære

- Meldingen Replace the lamp (Skift ut projektorpære) vises på skjermen når projektoren startes.

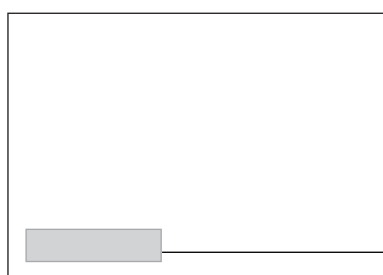

Det vises en melding.

- Det projiserte bildet blir mørkere eller begynner å bli dårligere.

- 💡 **Tips:**
- Advarselsmeldingen er innstilt slik at den vises etter minst 1900 timers bruk av projektorpæren. Slik opprettholdes den opprinnelige lysstyrken samt kvaliteten på de projiserte bildene. Tiden det tar før meldingen vises vil variere avhengig av bruksforholdene, for eksempel innstillingen for Color Mode (Fargemodus). Hvis du fortsetter å bruke projektorpæren etter du har fått denne meldingen, øker sjansen for at pæren kan gå i stykker. Når meldingen om utskifting av projektorpære vises, skifter du ut pæren med en ny så snart som mulig, selv om den fortsatt virker.
  - Avhengig av projektorpærens karakteristika og måten den brukes på, kan pæren bli mørkere eller slutte å virke før advarselsmeldingen om utskifting av pære vises. Du bør alltid ha en ekstra projektorpære liggende for sikkerhets skyld.
  - Kontakt forhandleren angående ekstrapære.

## Utskifting av forbruksvarer

### Bytte luftfilter

**Tips:** Kast brukte luftfiltre i henhold til lokale bestemmelser.  
Luftfilter  
Polypropylen

**1** Slå av strømmen, og vent til projektoren er avkjølt og du hører en pipetone før du trekker ut strømledningen.

**2** Fjern luftfilterdekselet.

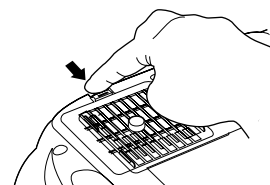

Plasser fingeren under låsen og dra den oppover.

### Bytte projektorpære

**Forsiktig:**

Hvis pæren ikke virker lenger og må skiftes ut, er det en fare for at pæren er knust. Hvis du skal bytte pære på en projektor som er installert i taket, så må du alltid gå ut fra at pæren er knust og håndtere den meget forsiktig når du fjerner den. Dessuten bør du stå på siden av projektoren og ikke direkte under den.

**1** Slå av strømmen, og vent til projektoren er avkjølt og du hører en pipetone før du trekker ut strømledningen.  
\* Vent til projektorpæren er nedkjølt (tar omtrent en time).

**2** Ta av pæredekselet.

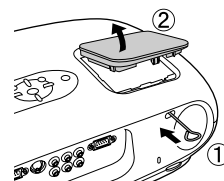

Ta av dekselet over pæren ved å sette skrutrekkeren som ble levert med reservepæren, inn i åpningshaket for pæredekselet.

**6** Skru festeskrue for pærefestet godt til.

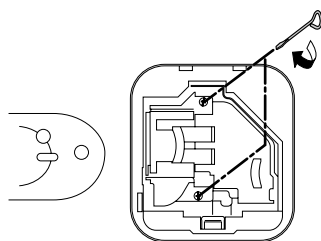

**7** Installer pæredekselet.

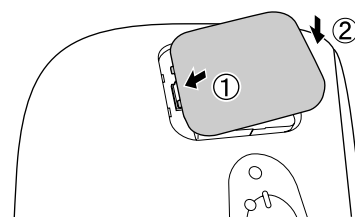

### Tilbakestille pærens driftstid

Etter at pæren har blitt byttet, må du passe på å initialisere innstillingen for pærens driftstid.

Projektoren har en innebygd teller som holder styr på pærens driftstid. Når den akkumulerte driftstiden når et visst punkt, vises advarselmeldingen om utskifting av pæren.

**1** Trykk **On** for å slå på strømmen.

**2** Trykk **M** for å vise konfigurasjonsmenyen.



[Left Arrow]: Select [Enter]: Set [Menu]: Exit

**3** Fjern det gamle luftfilteret.

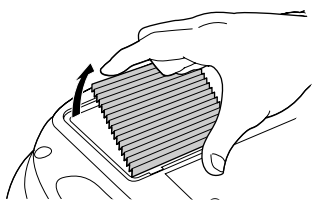

**4** Sett inn det nye luftfilteret.

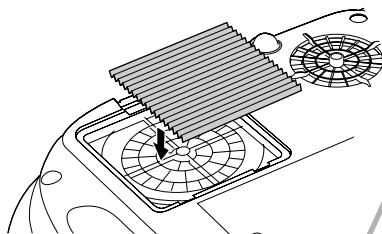

**5** Installer luftfilterdekselet.

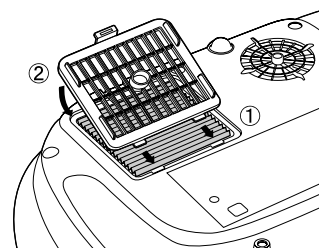

**3** Løsne festeskruene for pærefestet.

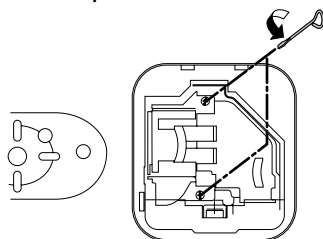

**4** Ta ut den gamle pæren.

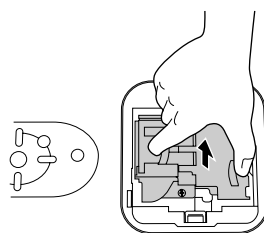

Trekk rett ut.

**5** Sett inn den nye pæren.

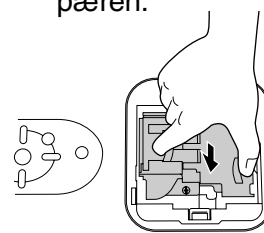

Sørg for at den vender rett vei.

- ⚠ Forsiktig:**
- Fest pæren og pæredekselet godt. Pæren vil ikke slå seg på hvis pæren eller pæredekselet ikke er ordentlig festet.
  - Pæren inneholder kvikksølv. Kast brukte pærer i henhold til lokale bestemmelser.

**3** Velg Lamp - Hours Reset (Tilbakestill brukstid for projektorpære) fra menyen Reset (Tilbakestill).



[Esc]:Return [↔]:Select [Enter]:Enter [Menu]:Exit

**4** Velg Yes (Ja) og trykk så .



[Esc]:Return [↔]:Select [Enter]:Execute [Menu]:Exit

# Valgfritt tilbehør

Om ønskelig kan du kjøpe følgende valgfrie tilbehør. Denne listen over valgfritt tilbehør var gjeldende i juni 2005. Vi forbeholder oss retten til å gjøre endringer i tilbehørsdetaljer uten forutgående varsel. Varierer i henhold til kjøpsland.

<b>Projektorpære</b> ELPLP33 (1 ekstra projektorpære, 1 ekstra skrujern) Til bruk ved utskifting av oppbrukte pærer.	<b>Myk bæreveske</b> ELPKS54 Bæreveske som er egnet hvis du må bære projektoren for hånd.
<b>Luftfiltersett</b> ELPAF09 (1 luftfilter) Til bruk ved utskifting av gamle luftfiltre.	<b>VGA-HD15 PC-kabel (1,8 m)</b> ELPKC02 <b>VGA-HD15 PC-kabel (3 m)</b> ELPKC09 <b>VGA-HD15 PC-kabel (20 m)</b> ELPKC10 (For mini D-Sub 15-pinner/mini D-Sub 15-pinner) Brukes for å koble projektoren til en datamaskin.
<b>50-tommers bærbart lerret</b> ELPSC06 Et kompakt lerret som lett kan bæres. ( <u>Bredde/høyde-forhold</u> ▶ 4:3)	<b>Takfeste*</b> ELPMB19 (med takplate) Brukes når projektoren skal installeres i taket.
<b>60-tommers bærbart lerret</b> ELPSC07 <b>80-tommers bærbart lerret</b> ELPSC08 <b>100-tommers bærbart lerret</b> ELPSC10 Et portabelt lerret av rulletype. (Bredde/høyde-forhold 4:3)	<b>Takrør 600 (600 mm / hvitt)*</b> ELPFP07 Brukes ved installering av projektoren i et høyt tak eller et tak med finerpanel.
<b>80-tommers lerret med fjæret rulling</b> ELPSC15 Lerret med rulling. Bredde/høyde-forhold 16:9)	<p>*En spesiell installeringsmetode er nødvendig for å senke projektoren ned fra taket. Kontakt forhandleren hvis du ønsker å bruke denne installeringsmetoden.</p>
<b>Lerretstativ</b> ELPSCST01 Stativ for 80-tommers lerret med fjæret rulling.	

# Liste over støttede skjermer

Avhengig av innstillingen vil oppløsningen på skjermen endre seg noe.

## Komponentvideo»

4:3 16:9 : Bredde/høyde Enheter: Punkter

Signal	Oppløsning	Bredde/høyde-forhold		
		Normal	Strukket	Zoom
SDTV»(525i, 60 Hz) (D1)	640×480 640×360*	640×480 4:3	854×480 16:9	854×480 16:9
SDTV(625i, 50 Hz)	768×576 768×432*	640×480 4:3	854×480 16:9	854×480 16:9
SDTV (525p) (D2)	640×480 640×360*	640×480 4:3	854×480 16:9	854×480 16:9
SDTV (625p)	768×576 768×432*	640×480 4:3	854×480 16:9	854×480 16:9
HDTV»(750p) 16:9 (D4)	1280×720	854×480 16:9	-	-
HDTV (1125i) 16:9 (D3)	1920×1080	854×480 16:9	-	-

\*Letterbox-signal

## Komposittvideo»/S-Video»

4:3 16:9 : Bredde/høyde Enheter: Punkter

Signal	Oppløsning	Bredde/høyde-forhold		
		Normal	Strukket	Zoom
TV (NTSC»)	640×480 640×360*	640×480 4:3	854×480 16:9	854×480 16:9
TV (PAL», SECAM»)	768×576 768×432*	640×480 4:3	854×480 16:9	854×480 16:9

\*Letterbox-signal

## RGB-video/datamaskin

Enheter: Punkter

Signal	Oppløsning	Bredde/høyde-forhold		
		Normal	Strukket	Zoom
VGA»60	640×480 640×360* <sup>2</sup>	640×480	854×480	854×480
VESA72/75/85, iMac* <sup>1</sup>	640×480 640×360* <sup>2</sup>	640×480	854×480	854×480
SVGA»56/60/72/75/85, iMac* <sup>1</sup>	800×600 800×450* <sup>2</sup>	640×480	854×480	854×480
XGA»60/70/75/85, iMac* <sup>1</sup>	1024×768 1024×576* <sup>2</sup>	640×480	854×480	854×480
MAC 13-tommer	640×480	640×480	854×480	854×480
MAC 16-tommer	832×624	640×480	854×480	854×480
MAC 19-tommer	1024×768	640×480	854×480	854×480
SDTV (525i, 60 Hz)	640×480 640×360* <sup>2</sup>	640×480	854×480	854×480
SDTV (525p)	640×480 640×360* <sup>2</sup>	640×480	854×480	854×480
SDTV (625i, 50 Hz)	768×576 768×432* <sup>2</sup>	640×480	854×480	854×480
SDTV (625p)	768×576 768×432* <sup>2</sup>	640×480	854×480	854×480
HDTV (750p)	1280×720	854×480	-	-
HDTV (1125i)	1920×1080	854×480	-	-

\*1 Tilkobling er ikke mulig hvis utstyret ikke har en VGA-utgang.

\*2 Letterbox-signal

Det kan være mulig å projisere signaler som ikke står i tabellen ovenfor. Det er imidlertid ikke sikkert at alle funksjoner støttes med disse signalene.



# Spesifikasjoner

Produktnavn	Home Projector EMP-TW20		
Mål	373 (B) × 111 (H) × 295 (D) mm (uten føtter)		
Panelstørrelse	0,55 tommer		
Visningsmetode	Polysilisium-TFT med aktiv matrise		
Oppløsning	409 920 piksler (854 (W) × 480 (H) punkter) × 3		
Skanningsfrekvenser	Analog	Pikselklokke :13,5–110 MHz	
		Vannrett :15–92 kHz	
		Loddrett :50–85 Hz	
Fokusjustering	Manuell		
Zoomjustering	Manuell (ca. 1 : 1,5)		
Linseforskyvning	Manuell (Maksimalt: Omtrent 50 % loddrett, 25 % vannrett)		
Projektorpære (lyskilde)	UHE-pære, 135 W, modellnr.: ELPLP33		
Maks. lydeffekt	1 W mono		
Høytaler	1		
Strømforsyning	100–240 VAC 50/60 Hz 2,3–1,0 A		
	Strømforbruk Ved bruk: 200 W (100–120 volts område), 190 W (200–240 volts område) Standby: 4,0 W (100–120 volts område), 5,0 W (200–240 volts område)		
Driftstemperatur	+5° – +35 °C (ingen kondensering)		
Lagringstemperatur	-10° – +60 °C (ingen kondensering)		
Vekt	Ca. 3,5 kg		
Porter	Input A (Inngang A)	1	RCA-pinnkontakt × 4
	Input B (Inngang B)	1	Mini D-Sub 15-pinner (hunn) blå
	Videoinngang	1	RCA-pinnkontakt
	S-Videoinngang	1	Mini DIN 4-pinner
	Lydinngang	1	RCA-pinnkontakt × 2 (L, R)
	Control (RS-232C)	1	D-Sub 9-pinner (hann)



Integrerte kretser fra Pixelworks DNX™ brukes i denne projektoren.

## Skråstillingsvinkel

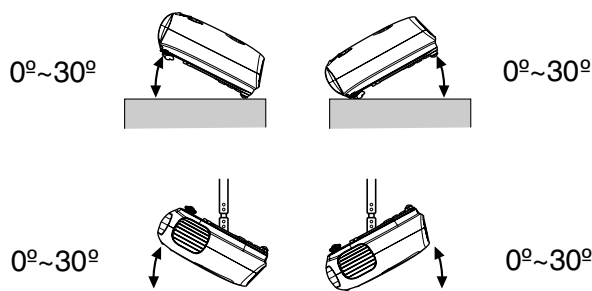

Hvis projektoren skrår mer enn 30 grader, kan projektoren bli ødelagt slik at det oppstår en ulykke.

## RS-232C-kabel, layout

- Kontaktutforming : D-Sub 9-pinn (hann)
- Inndatakontakt for projektor : Control (RS-232C)

&lt;På projektoren&gt;

&lt;På datamaskinen&gt;

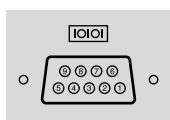

	<På projektoren>	(PC-seriekabel)	<På datamaskinen>
GND	5	5	GND
RD	2	← 3	TD
TD	3	→ 2	RD
DTR	4	→ 6	DSR
DSR	6	← 4	DTR

Signal	Funksjon
GND	Jordingsledning
TD	Overføre data
RD	Motta data
DSR	Datasett klart
DTR	Dataterminal klar

### Sikkerhet

USA  
UL60950 Tredje utgave  
Canada  
CSA C22.2 No.60950  
EU  
Lavspenningsdirektiv  
(73/23/EEC)  
IEC60950 3. utgave

### EMC

USA  
FCC del 15 B klasse B (DoC)  
Canada  
ICES-003 klasse B  
EU  
EMC-direktiv  
(89/336/EEC)  
EN55022, klasse B  
EN55024  
IEC/EN61000-3-2  
IEC/EN61000-3-3  
Australia / New Zealand  
AS/NZS CISPR 22:2002 klasse B

Her følger en forklaring på enkelte av termene som brukes i denne håndboken, og som kan være ukjente eller som ikke forklares i selve håndboken. Ytterligere informasjon kan fås ved å konsultere andre kommersielt tilgjengelige publikasjoner.

## Bredde/høyde-forhold

Forholdet mellom et bildes bredde og høyde. HDTV-bilder har et forhold på 16:9 og virker strukket. Bredde/høyde-forholdet for standardbilder er 4:3.

## Fargetemperatur

Temperaturen til et objekt som utstråler lys. Hvis fargetemperaturen er høy, får fargene som regel et blåstikk. Hvis fargetemperaturen er lavere, får fargene som regel et rødstikk.

## Komponentvideo

Videosignaler der signalene for lysstyrke og farge er separert, noe som gir bedre bildekvalitet. I høydefinisjons-TV (HDTV) refererer det til bilder som består av tre uavhengige signaler: Y (luminanssignal) og Pb og Pr (signaler for fargeforskjell).

## Komposittvideo

Videosignaler der det brukes sammensatte signaler for lysstyrke og farge. Denne typen signaler brukes helst i hjemmevideoutstyr (NTSC-**▶**, PAL-**▶** og SECAM-**▶** formater).

Videosignaler som består av et bæresignal Y (luminanssignal) innenfor fargestolpesignalet, og et kroma- eller fargesignal (CbCr).

## Kontrast

Den relative lysstyrken for lyse og mørke områder i et bilde – som kan økes eller minskes for å gjøre tekst og grafikk mer tydelig, eller for å gjøre dem mykere.

## Nedkjøling

Det er prosessen der projektorens pære nedkjøles etter at den er blitt varm gjennom bruk. Dette gjøres automatisk når du har trykket på knappen Power (Av/på) enten på fjernkontrollen eller på projektorens kontrollpanel for å slå av projektoren. Du må ikke koble fra strømledningen under nedkjølingen, ellers fungerer ikke nedkjølingsprosessen som den skal. Hvis nedkjølingen ikke avsluttes normalt, vil projektorpæren og interne komponenter forbli varme, noe som kan forkorte pærens levetid eller medføre problemer med bruken av projektoren. Det tar omtrent 20 sekunder før projektoren er nedkjølt. Nøyaktig tidsperiode avhenger av lufttemperaturen i rommet.

## HDTV

Forkortelse for høydefinisjons-TV. Dette henviser til høydefinisjonssystemer som tilfredsstiller følgende betingelser:

- Loddrett oppløsning på 750p eller 1125i eller større (p = progressiv**▶**, i = interlaced (linjesprang)**▶▶**)
- Bredde/høyde-forhold**▶▶** på 16:9
- Dolby Digital-lydmottak og avspilling (eller utdata)

## Linjesprang

En metode for bildeskanning der signalbåndbredden som brukes, er omtrent halvparten av det som er nødvendig for sekvensiell skanning når bilder med samme stillbildeoppløsning kringkastes.

## NTSC

Forkortelse for National Television Standards Committee, og navnet på et format for bakkebaserte analoge fargefjernsynssendinger. Dette formatet brukes i Japan, Nord-Amerika og Mellom- og Sør-Amerika.

## PAL

Forkortelse for Phase Alternation by Line, og navnet på et format for bakkebaserte analoge fargefjernsynssendinger. Dette formatet brukes i de vesteuropeiske land, bortsett fra Frankrike, og også i asiatiske land som for eksempel Kina samt i Afrika.

## Progressiv

Metode for bildeskanning der billedata fra et enkeltbilde skannes sekvensielt fra øverst til nederst for å lage et enkeltbilde.

## Oppfriskingsrate

Det lysemitterende elementet i et bilde holder samme luminositet og farge i ekstremt kort tid av gangen. Derfor er det nødvendig å skanne bildet mange ganger per sekund for å friske opp det lysemitterende elementet. Antall oppfriskinger per sekund kalles oppfriskingsraten, og uttrykkes i hertz (Hz).

## S-Video

Et videosignal der signalene for lysstyrke og farge er separert, noe som gir bedre bildekvalitet. Det refererer til bilder som består av to uavhengige signaler: Y (luminanssignal) og C (fargesignal).

## SDTV

Forkortelse for standard-TV. Det refererer til standardfjernsynssystemer som ikke oppfyller betingelsene for HDTV**▶**.

**SECAM**

Forkortelse for Sequential Couleur A Memoire, og navnet på et format for bakkebaserte analoge fargefjernsynssendinger. Dette formatet brukes i Frankrike, Øst-Europa samt tidligere Sovjetunionen, Midt-Østen og Afrika.

**Sikkerhetslås**

En enhet som består av et beskyttelsesdeksel med et hull i, som du kan tre en tyveriforebyggende kabel (kommersielt tilgjengelig) gjennom for å feste enheten til et bord eller en stolpe. Denne projektoren er kompatibel med systemet Microsaver Security som produseres av Kensington.

**SVGA**

Et bildesignal med en oppløsning på 800 (vannrett) x 600 (loddrett) punkter som brukes av IBM PC / AT-kompatible datamaskiner.

**Synk. (Synkronisering)**

Signalene som sendes fra en datamaskin har en bestemt frekvens. Hvis projektorfrekvensen ikke samsvarer med denne frekvensen, vil bildene ikke bli av god kvalitet. Prosessen der fasene for disse signalene matches (den relative posisjonen for toppene og bunnene i signalkurven), kalles synkronisering. Hvis signalene ikke synkroniseres, kan det oppstå problemer som flimring, uskarphet og vannrett interferens.

**Bildejustering**

Signalene som sendes fra en datamaskin, har en bestemt frekvens. Hvis projektorfrekvensen ikke samsvarer med denne frekvensen, vil bildene ikke bli av god kvalitet. Prosessen der frekvensen av disse signalene matches (antall bølgetopper per tidsenhet i signalet) kalles bildejustering. Hvis bildejusteringen ikke gjøres på riktig måte, vil det vises brede loddrette striper i de projiserte bildene.

**VGA**

Et bildesignal med en oppløsning på 640 (vannrett) x 480 (loddrett) punkter som brukes av IBM PC / AT-kompatible datamaskiner.

**XGA**

Et bildesignal med en oppløsning på 1024 (vannrett) x 768 (loddrett) punkter som brukes av IBM PC / AT-kompatible datamaskiner.

**YCbCr**

Bæresignalet som finnes i fargestolpesignalet som brukes i moderne TV-overføringer. Navnet kommer fra Y (luminanssignal) og CbCr (kroma-/fargesignaler [color]).

**YPbPr**

Bæresignalet som finnes i fargestolpesignalet som brukes i høydefinisjons TV-overføringer (HDTV). Navnet kommer fra signalene Y (luminans) og PbPr (fargeforskjell).

## A

A/V Mute (Lyd/video av) ..... 7  
 Advarselsslampe ..... 6,33  
 [Audio]-inngangsport ..... 8,12  
 Auto ..... 18  
 Auto Setup (Auto-oppsett) ..... 24,27

## B

Background Color  
 (Bakgrunnsfarge) ..... 25,30  
 Bildestørrelse ..... 10  
 Bredde/høyde-forhold ..... 7,18,25,27,45  
 Brightness (Lysstyrke) ..... 7,24,26  
 Bruke konfigurasjonsmenyene ..... 32  
 Bytte batteri ..... 13  
 Bytte luftfilter ..... 42  
 Bytte projektorpære ..... 42

## C

Ceiling (Tak) ..... 11,25,28  
 Child Lock (Barnesikring) ..... 25,29  
 Color Mode (Fargemodus) ..... 7,18,24,26  
 Color Saturation (Fargemetning) ..... 24,26  
 "Color Temp. (Fargetemp.) ..... 7,20,24,26  
 Contrast (Kontrast) ..... 7,24,26  
 [Control (RS-232C)]-port ..... 8

## D

Deksel for projektorpære ..... 6,42  
 Display ..... 25,29  
 Driftslampe ..... 6,33

## F

Fjernkontroll ..... 7,13  
 Fokusjustering ..... 6,16

## H

HDTV ..... 45  
 High Altitude Mode  
 (Høyfjellsmodus) ..... 25,29  
 Høytaler ..... 8

## I

Indikatorlamper ..... 6,33  
 [InputA]-porten ..... 8,12,15,46  
 [InputB]-porten ..... 8,12,46  
 Input Signal (Inngangssignal) ..... 25,30

## J

Justerbare føtter i front ..... 6,16

## K

Keystone ..... 6,7,17,25,28  
 Kinofilter ..... 21  
 Koble til en datamaskin ..... 12  
 Koble til en videokilde ..... 12  
 Komponentvideo ..... 12,45  
 Komposittvideo ..... 12,45  
 Kontrollpanel ..... 6  
 Korrigere for helling ..... 16  
 Korrigere keystone-forvrengning  
 (Keystone) ..... 6,7,17

## L

Lamp-Hours (Brukstid for  
 projektorpære) ..... 25  
 Lamp-Hours Reset (Tilbakestill  
 brukstid for projektorpære) ..... 25,31,42  
 Language (Språk) ..... 25,30  
 Lerretstørrelse ..... 10  
 Linsedeksel ..... 6,14  
 Linseforskyvning ..... 6,16  
 Load Memory (Hent fra minne) ..... 24,27  
 Luftfilter ..... 8  
 Luftinntaksåpning ..... 8

## M

Memory (Minne) ..... 7,22  
 Memory Reset (Tilbakestill  
 minne) ..... 25,31  
 Menu Color (Menyfarge) ..... 25,29  
 Meny Configuration  
 (Konfigurasjon) ..... 24  
 Meny Image (Bilde) ..... 24  
 Meny Info ..... 25  
 Meny Reset (Tilbakestill) ..... 25,31  
 Meny Setting (Innstilling) ..... 25,27  
 Meny ..... 24  
 Message (Melding) ..... 25,30

## N

Navigeringslinje ..... 24  
 Nedkjøling ..... 15,33  
 Normal ..... 19

## O

Operation (Bruk) ..... 25,28  
 Oppløsning ..... 25,45  
 Oppfriskingsrate ..... 25  
 Output Scaling (Utdatakalering) ..... 25,28  
 Overoppheting ..... 33

## P

Picture Quality (Bildekvalitet) ..... 24,26  
 Port ..... 8,12,46  
 Posisjonsjustering for projisert bilde ..... 16  
 Position (Plassering) ..... 25,27  
 Progressiv ..... 25,27  
 Projection (Projisering) ..... 11,25,28  
 Prosjeksjonsavstand ..... 10

## R

Rengjøre linsen ..... 40  
 Rengjøre luftfilteret ..... 40  
 Rengjøre luftinntaksåpningen ..... 40  
 Rengjøre projektorkabinettet ..... 40  
 Reset All (Tilbakestill alt) ..... 25,31  
 Reset (Tilbakestill) ..... 24,25,27,30  
 RGB-Video ..... 12,45

## S

Save Memory (Lagre minne) ..... 24,27  
 Screen (Skjerm) ..... 25,27  
 SDTV ..... 45  
 Setup Level (Oppsettnivå) ..... 25  
 Sharpness (Skarphet) ..... 24,26  
 Skin Tone (Hudtone) ..... 7,20,24,26  
 Sleep Mode (Dvalemodus) ..... 25,29

Source (Kilde) ..... 25  
 Spesifikasjoner ..... 46  
 Squeeze (Strukket) ..... 19  
 Startup Screen (Oppstartskjerm) ..... 25,30  
 Still (Pause) ..... 7  
 Strøminntak ..... 8,14  
 Strømledning ..... 14  
 Støttede skjermer ..... 45  
 S-Video ..... 8,12,45  
 [S-Video]-porten ..... 8,12,46  
 Sync Info (Synk.info) ..... 25  
 Sync. (Synk.) ..... 24,26

## T

Tint (Nyanse) ..... 24,26  
 Toppmeny ..... 24  
 Tracking (Bildejustering) ..... 24,26  
 Turning off (Slå av) ..... 15

## U

Undermeny ..... 24  
 User's Logo (Brukerlogo) ..... 25,29  
 Utskiftingstakt for batterier  
 (Fjernkontroll) ..... 13

## V

Valgfritt tilbehør ..... 44  
 Valgmeny ..... 15,18,20,22  
 Velge bildekilden ..... 6,7,15  
 Video Signal (Videosignal) ..... 25,30  
 [Video]-porten ..... 8,12,46  
 Volum ..... 6,7,17,25,30

## Y

YCbCr ..... 12  
 YPbPr ..... 12

## Z

Zoom ..... 19  
 Zoom Caption (Zoom  
 bildetekst) ..... 19,25,28  
 Zoomjustering ..... 6,16

Med enerett. Ingen deler av denne publikasjonen kan gjenskapes, lagres i et gjenfinningssystem eller overføres i noen form eller på noen måte, elektronisk, mekanisk, ved kopiering, opptak eller på annen måte, uten at det på forhånd er gitt skriftlig tillatelse fra SEIKO EPSON CORPORATION. Det påtas ikke noe patentansvar når gjelder bruk av informasjonen i dette dokumentet. Det påtas heller ikke erstatningsansvar for skader som følger av bruk av informasjonen i dette dokumentet.

Verken SEIKO EPSON CORPORATION eller dets datterselskaper er ansvarlig overfor kjøper av dette produktet eller tredjeparter for skader, tap, kostnader eller utgifter som kjøper eller tredjepart har pådratt seg som et resultat av: ulykke, feil bruk eller misbruk av dette produktet eller uautoriserte modifiseringer, reparasjoner eller endringer i produktet, eller (med unntak av USA) hvis drifts- og vedlikeholdsinstruksjoner fra SEIKO EPSON CORPORATION ikke er fulgt nøye.

SEIKO EPSON CORPORATION kan ikke holdes ansvarlig for skader eller problemer som oppstår ved bruk av tilleggsutstyr eller forbruksvarer andre enn dem som SEIKO EPSON CORPORATION har angitt som originale EPSON-produkter eller EPSON-godkjente produkter.

**Generell merknad:**

EPSON er et registrert varemerke for SEIKO EPSON CORPORATION.

3LCD-logoen er et varemerke for SEIKO EPSON CORPORATION.

Macintosh, Mac og iMac er registrerte varemerker for Apple Computer, Inc.

IBM er et registrert varemerke for International Business Machines Corporation.

Windows, Windows NT og VGA er varemerker eller registrerte varemerker for Microsoft Corporation i USA.

Dolby er et varemerke for Dolby Laboratories.

Pixelworks og DNX er varemerker for Pixelworks, Inc.

Andre produktnavn som brukes i dette dokumentet, er kun for identifiseringsformål, og kan være varemerker for sine respektive eiere. EPSON fraskriver seg alle rettigheter til disse merkene.

**EPSON®**