

Home Projector
EMP-TW20

Användarhandbok

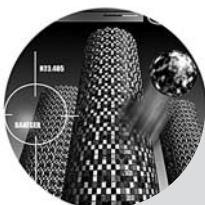

Manualerna och noteringar

Manualtyper

Dokumentationen för EPSON-projektorn är indelad i följande två manualer. Följ manualerna enligt den ordning som beskrivs nedan.

1. Säkerhetsinstruktioner/globala garantivillkor







Den här manualen innehåller information om hur du använder projektorn på ett säkert sätt. Den innehåller även häftet *Säkerhetsinstruktioner/globala garantivillkor* och ett problemark för felsökning. Läs manualen noggrant innan du använder projektorn.

2. Användarhandbok (den här manualen)

Användarhandboken innehåller information om hur du installerar projektorn, grundåtgärder, hur du använder konfigurationsmenyerna, felsökning och underhåll.

Noteringar som används i den här användarhandboken

Allmän information

 Obs!	Anger information om personskador eller skador på projektorn som kan uppstå om anvisningarna inte följs.
 Tips:	Anger ytterligare information och tips som kan vara bra att veta om ett avsnitt.
	Anger en sida där du kan hitta användbar information om ett avsnitt.
	Anger att en förklaring av ett understruket ord eller understrukna ord framför den här symbolen finns i termordlistan. Mer information finns i "Ordlista" i "Bilaga".  sida 48
 ,  , etc.	Anger knappar på fjärrkontrollen eller projektorns kontrollpanel.
"(Menynamn)"	Anger alternativ i konfigurationsmenyn. Exempel: "Image (Bild)"-"Color Mode (Färgläge)"
[(Namn)]	Anger projektorns portnamn. Exempel: [InputA]

Förklaring av "enhet" och "projektor"

När "enhet" eller "projektor" visas i texten i den här *användarhandboken* kan det vara en hänvisning till tillbehör eller extra utrustning utöver de som finns i själva projektorn.

Kontrollera komponenterna

Kontrollera att alla dessa komponenter finns med i paketet när du packar upp projektorn. Om någon av komponenterna saknas eller är felaktig kontaktar du inköpsstället.

Euro

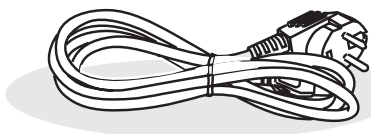

- Strömsladd (1,8 m)
Ansluts till projektorn och till ett vägguttag.

Storbritannien

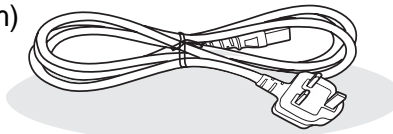

- Projektor (med linsskydd)

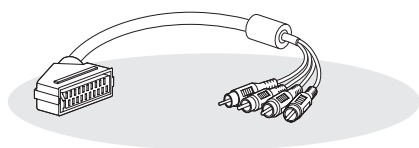
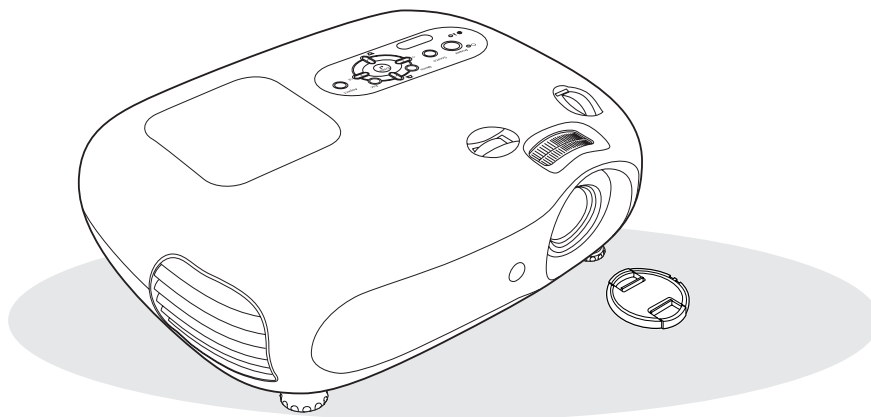

- RGB SCART-adapter.
Använd en SCART-kabel som finns på marknaden för att göra anslutningar när du projicerar RGB-video- och komponentvideobilder.

*I vissa länder medföljer inte RGB SCART-adaptern som tillbehör.



- Fjärrkontroll
- AA-manganbatterier (2 stycken)
Sätt i dem i fjärrkontrollen.

Dokumentation

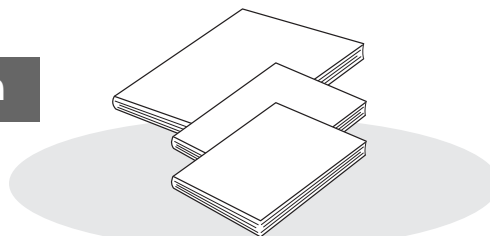

- Säkerhetsinstruktioner/globala garantivillkor
- Användarhandbok
- Snabbguide

*I vissa länder medföljer inte snabbguiden som dokumentation.

Innehållsförteckning

■ Projektorns funktioner	4	Fjärrkontroll.....	7
■ Reservdelsnamn och funktioner	6	Baksida.....	8
Framsida/ovansidan	6	Undersidan	8
Kontrollpanel.....	6	■ Utseende	9

Installera projektorn

■ Installation	10	■ Ansluta bildkällor	12
Justera projiceringsstorleken	10	■ Fjärrkontrollen	13
Justering av vidvinkelobjektiv	10	Sätta i batterier i fjärrkontrollen.....	13
Projiceringsmetoder.....	11	Använda fjärrkontrollen.....	13

Grundåtgärder

■ Sätta på projektorn och projicera bilder	14	■ Justera projektionsskärmen och ljud volymen .	16
Sätta på projektorn	14	Fokusjustering	16
Välja bildkälla.....	15	Finjustera till bildstorlek (Zoom justering)	16
Stänga av projektorn.....	15	Justera bildplaceringen (Vidvinkel objektiv).....	16
		Korrigera lutning	16
		Korrigera keystone-förvrängning (Keystone).....	17
		Justera ljudvolymen.....	17



Bildkvalitetsjusteringar

■ Grundjusteringar för bildkvalitet	18	■ Visa bilder med förinställd bildkvalitet (minnes-funktion)	22
Välja bildaspekt.....	18	Spara bildkvalitetsjusteringar (Spara i minne)	22
Välja färgläge.....	18	Hämta bildkvalitetsjusteringar (Hämta från minne).....	22
■ Avancerade färgjusteringar	20		
Skin Tone (Hudton).....	20		
Colour Temperature (Färgtemperatur)	20		

Konfigurationsmenyn

■ Funktioner i konfigurationsmenyn	24	Menyn "Setting (Inställning)"	27
Lista över konfigurationsmenyer	24	Menyn "Reset (Återställ)"	31
Menyn "Image (Bild)"	26	Använda konfigurationsmenyerna	32

Felsökning

■ Problemlösning	33	Om indikatorerna inte föreslår någon lösning.....	34
Läsa indikatorerna	33	• Problem med bilder	34
• Om varnings  indikatorn tänds eller blinkar	33	• Problem med att starta projektorn	38
• Om driftindikatorn  tänds eller blinkar	33	• Övriga problem.....	39

Bilaga

■ Underhåll	40	■ Extra tillbehör	44
Rengöring	40	■ Lista över bildskärmar som stöds	45
• Rengöra luftfiltret och hålet för luftintag	40	• Komponentvideo.....	45
• Rengöra projektorhöljet.....	40	• Composite Video(Kompositvideo)/S-Video.....	45
• Rengöra linserna.....	40	• RGB-video/dator.....	45
Utbytesperiod för reservdelar	41	■ Specifikationer	46
• Utbytesperiod för luftfilter	41	RS-232C-sladd.....	47
• Utbytesperiod för lampa	41	■ Ordlista	48
Byta ut förbrukningsartiklar.....	42	■ Sakregister	50
• Byta ut luftfiltret	42		
• Byta ut lampan.....	42		
• Återställa lampans drifttid.....	42		

Installera
projektorn

Grundåtgärd

Bildkvalitetsjust-
eringar

Konfigurations-
menyn

Felsökning

Bilaga

Projektorns funktioner

▶ Välj utseende på en bild och matcha projiceringsmiljön (Color Mode (Färgläge))

De optimala färginställningar kan projiceras genom att du bara väljer önskat färgläge från följande sex förinställda lägen. Det krävs inga komplicerade färgjusteringar.

Om du väljer "Natural (Naturlig)", "Theatre (Bio)", "Theatre Black 1 (Bio Svart 1)" eller "Theatre Black 2 (Bio Svart 2)" kommer Epson Cinema Filter-effekten att tillämpas automatiskt för att öka kontrasten och för att hudtoner ska se mer naturliga ut. 🗨️ sida 18



Theatre Black 1
(Bio Svart 1)
Theatre Black 2
(Bio Svart 2)

Dynamic (Dynamisk)

Color
Mode
(Färgläge)

Theatre (Bio)

Living Room
(Vardagsrum)

Natural (Naturlig)

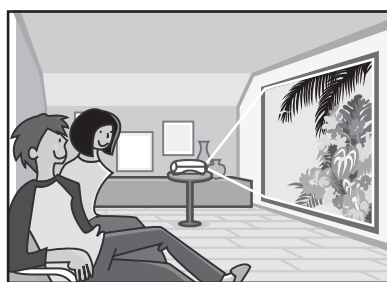

▶ Sofistikerad färgjustering

Utöver "Color Mode (Färgläge)" kan du även justera alternativen "Color Temp. (Färgtemp.)" och "Skin Tone (Hudton)" enkelt för att få bilden så som du vill ha den. "Color Temp. (Färgtemp.)" kan justeras för att få fram "varma" eller "kalla" nyanser av färgerna på bilden. Hudtoner på människor på bilden justeras till naturliga nyanser med Epson Cinema Filter, men kan justeras ytterligare efter smak med hjälp av funktionen "Skin Tone (Hudton)". 🗨️ sida 20

▶ Vidvinkelobjektiv

Med vidvinkelobjektiv kan positionen för de projicerade bilderna justeras vertikalt och horisontellt utan att förvränga bilderna.

På så sätt kan projektorn installeras med större frihet även om den hängs upp i taket eller installeras med en vinkel mot skärmen. 🗨️ sida 16

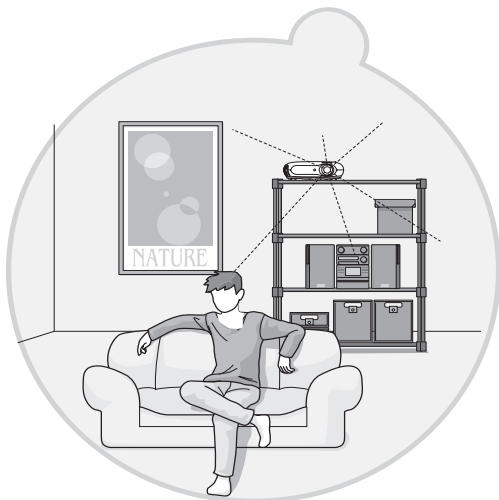
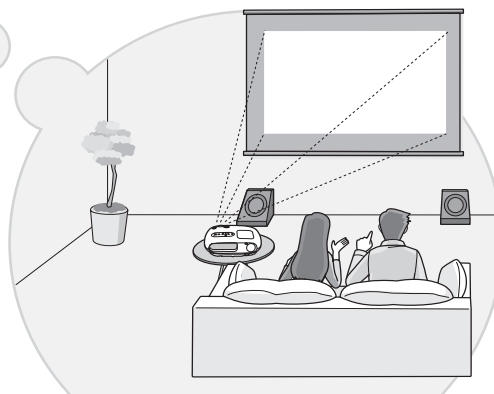
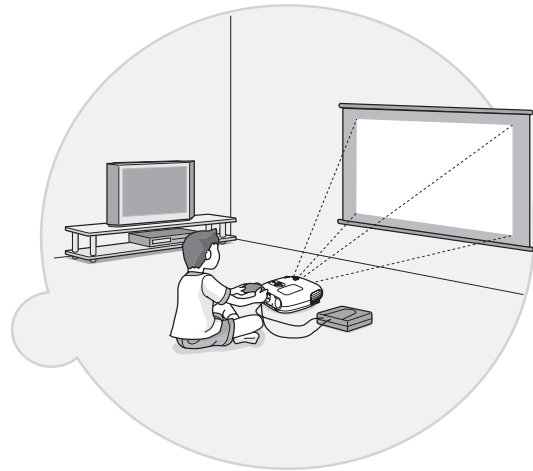
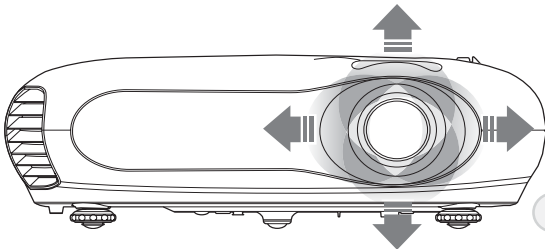

▶ Lins med zoomomfång på 1,5 x

En lins med zoomomfång på 1,5 x medföljer för zoomjustering. Bilder kan projiceras på en 120"-skärm (endast 16:9-skärmar) även vid avstånd på ca 3 m. 🗨️ sida 10

▶ Självlysande fjärrkontroll medföljer

Självlysande fjärrkontroll vars knappar lyser i mörkret medföljer - passar bra när man vill titta på film i ett mörkt rum. 🗨️ sida 7.

▶ En mängd olika bildinställningsfunktioner

Några av de många funktioner som finns tillgängliga är som följer.

En **progressiv** » konvertering som gör att du kan få perfekta resultat både för bilder med mycket rörelse och för stillbilder. 🗨️ sida 27

• En aspektfunktion som gör att du kan titta på bilder i bredbildsformat. 🗨️ sida 18

• Minnesfunktioner som gör att du kan spara justeringsresultat och sedan enkelt hämta dem med fjärrkontrollen. 🗨️ sida 22

• Inställningen "Child Lock (Barnlås)" som kan användas för att förhindra att barn av misstag slår på strömmen och tittar in i linsen. 🗨️ sida 29

Reservdelsnamn och funktioner

Framsidan/ovansidan

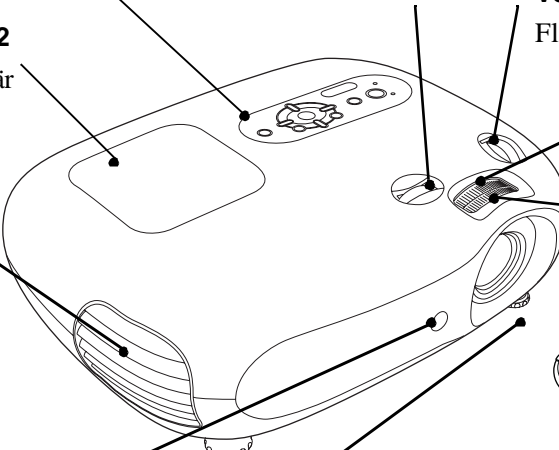
- **Kontrollpanel** ➔ Se nedan
 - **Horisontell linsjustering** ➔ sida 16
Flyttar linsen horisontellt.
 - **Vertikal linsjustering** ➔ sida 16
Flyttar linsen vertikalt.
 - **Zoomningsreglage** ➔ sida 16
Justerar bildstorleken.
 - **Fokuseringsreglage** ➔ sida 16
Justerar bildens fokus.
 - **Lamplucka** ➔ sida 42
Öppna den här luckan när du ska byta lampa.
 - **Luftutblås**
 - **Linsskydd**
Sätt på linsskyddet när du inte använder projektorn. Det skyddar mot smuts och skador på linsen.
 - **Justerbara fötter längst fram** ➔ sida 16
Fäll ut och justera projektionsvinkeln så att projektorn placeras horisontellt på skrivbordet.
 - **Område för utsändning av signaler från fjärrkontrollen** ➔ sida 13
Tar emot signaler från fjärrkontrollen.
- Obs!**
Rör inte luftutblåset direkt efter projicering eller under projicering. Det är varmt.
- 

Kontrollpanel

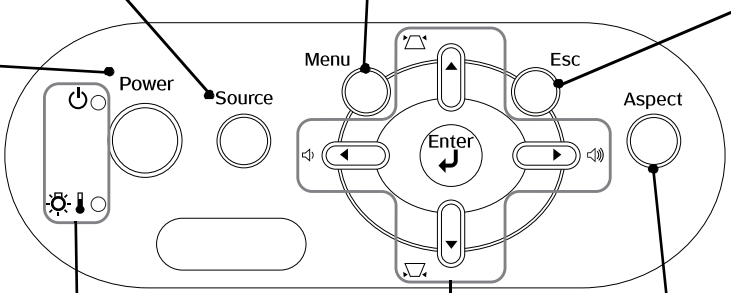
- **Knappen Source (Källa)** ➔ sida 15
Knapp för att välja bildkälla.
 - **Knappen Menu (Meny)** ➔ sida 32
Visar och stänger konfigurationsmenyerna.
 - **Esc-knapp** ➔ sida 18, 20, 22, 32
Om du trycker på [Esc] när du visar en konfigurationsmeny eller valmeny visas föregående meny.
 - **Knappen Aspect (Aspekt)** ➔ sida 18
Knapp för att välja aspekt.
 - **Knappen Enter** ➔ sida 18, 20, 22, 32
När du visar en konfigurationsmeny eller valmeny trycker du på den här knappen för att välja ett alternativ i menyn och gå vidare till nästa.
 - **Knapparna** ▲ / ▴ ▼ / ▾ ➔ sida 17, 18, 20, 22, 32
Används som upp- och nedknappar för att välja alternativ i konfigurationsmenyer och välja menyer. Om ovanstående menyer inte visas korrigerar du keystone-förvrängningen.
 - **Knapparna** ◀ / ◂ ▶ / ▸ ➔ sida 17, 20, 32
Används som höger- och vänsterknappar för att välja justeringsvärden i konfigurationsmenyer. Om ovanstående menyer inte visas justeras ljudvolymen med dessa
- **Strömbrytare** ➔ sida 14
Sätter på eller stänger av projektorn.
- **Driftindikator** ➔ sida 33
Blinkar eller tänds i olika färger för att ange projektorns driftsstatus.
- **Varningsindikator** ➔ sida 33
Blinkar eller tänds i olika färger för att varna om olika projektorfel.
- 

Fjärrkontroll

Knappar utan förklaring fungerar på samma sätt som motsvarande knappar på projektorns kontrollpanel. Mer information om dessa knappar finns i "Kontrollpanel".

- **Område för utsändning av signaler från fjärrkontrollen**  sida 13

Sänder ut signaler från fjärrkontrollen.

- **Still-knapp**

Om du trycker på den här knappen visas en stillbild och om du trycker på den igen sätts bilden i rörelse igen.

- **Knappen Aspect (Aspekt)**  sida 18

- **A/V Mute-knapp**

Om du trycker på den här knappen försvinner bilden och ljudet stängs av och om du trycker på den igen återställs bilden och ljudet.

Picture-knappar (Bild)

- **Knappen Bright (Ljus)**  sida 26
Justerar ljusstyrkan.
- **Knappen Contrast (Kontrast)**  sida 26
Justerar kontrasten.
- **Knappen Color Temp (Färgtemp)**  sida 20
Knapp för att välja färgtemperatur.
- **Knappen S.Tone (Hudton)**  sida 20
Justerar hudtonen på människor på bilderna.
- **Knappen Color Mode (Färgläge)**  sida 18
Knapp för att välja färgläge.
- **Knappen Memory (Minne)**  sida 22
Hämtar från minnet.

- **On/Off-knappar (På/Av)**  sida 14

Sätter på eller stänger av projektorn.

Käll knappar sida 15

- **InputA-knapp**

Kopplar ingångskällan till projektorns [InputA]-port. Om du behöver byta ingångssignalen för att matcha den utrustning som är ansluten till [InputA]-porten väljer du rätt signal i valmenyn. Ändringen reflekteras i "InputA"-inställningen på menyn "Input Signal (Ingångssignal)".

- **InputB-knapp**

Kopplar ingångskällan till projektorns [InputB]-port.

- **S-Video-knapp**

Kopplar ingångskällan till projektorns [S-Video]-port.

- **Video-knapp**

Kopplar ingångskällan till projektorns [Video]-port.

- **Knappen Auto (Automatisk)**  sida 27

Justerar RGB-videobilder och analoga RGB-bilder från datorer till optimala bilder.

- **Knappen Keystone**  sida 17

- **Knappen Volume (Volym)**  sida 17

Justerar ljudvolymen.

- **Esc-knappen**  sida 18, 20, 22, 32









- **Knappen Menu (Meny)**  sida 32

- knappen      sida 18, 20, 22, 32

- **Knappen Enter**  sida 18, 20, 22, 32

 **Tips:** Knapparna är självlysande. I solljus eller under elektroniskt ljus ackumulerar de ljus och i mörkret glöder de.

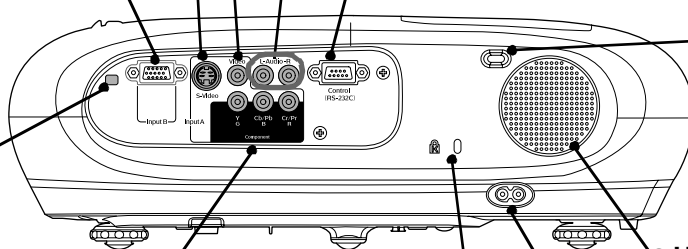

Baksida

- **[Video]-ingångsport**  **sida 12**
Ansluter till videoportar på annan videoutrustning.
- **[S-Video]-ingångsport**  **sida 12**
Tar emot en S-Video-signal till projektorn från annan videoutrustning.
- **[InputB]-port**  **sida 12**
Ansluter till RGB-porten på en dator.
- **[Audio]-ingångsport**  **sida 12**
Dessa portar tar emot ljudsignaler från en ansluten extern utrustning. De fungerar som vanliga portar för en video eller dator. Om du använder mer än en extern utrustning måste du koppla från en innan du ansluter en annan, eller använda en ljudväljare (finns på marknaden).
- **[Control (RS-232C)]-port**
Ansluter projektorn till en dator med en RS--232C-kabel. Det är en kontrollport och ska inte användas av kunden.
- **Knapp för att öppna lampluckan**
- **Område för utsändning av signaler från fjärrkontrollen**  **sida 13**
Tar emot signaler från fjärrkontrollen.
- **[InputA]-port**  **sida 12**
Ansluter till komponentvideo-portarna (YCbCr[Ⓜ] eller YPbPr[Ⓜ]) eller RGB-portarna på annan videoutrustning.
- **Högtalare**
- **Strömningång**  **sida 14**
Ansluter sladden.
- **Säkerhetslås**  () **sida 49**



Undersidan

- **Upphångningskonsoler (3 stycken)**  **sida 44**
Används för att installera det extra takstativet om du vill hänga projektorn i taket.

- **Hål för luftintag**  **sida 40**
Den måste rengöras regelbundet.
- **Luftfilter (hål för luftintag)**  **sida 40, 42**
Förhindrar att smuts och andra partiklar sugts in i projektorn. Den måste rengöras regelbundet.

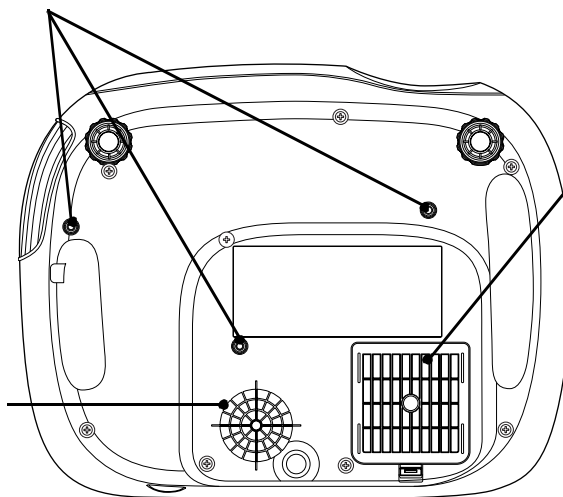

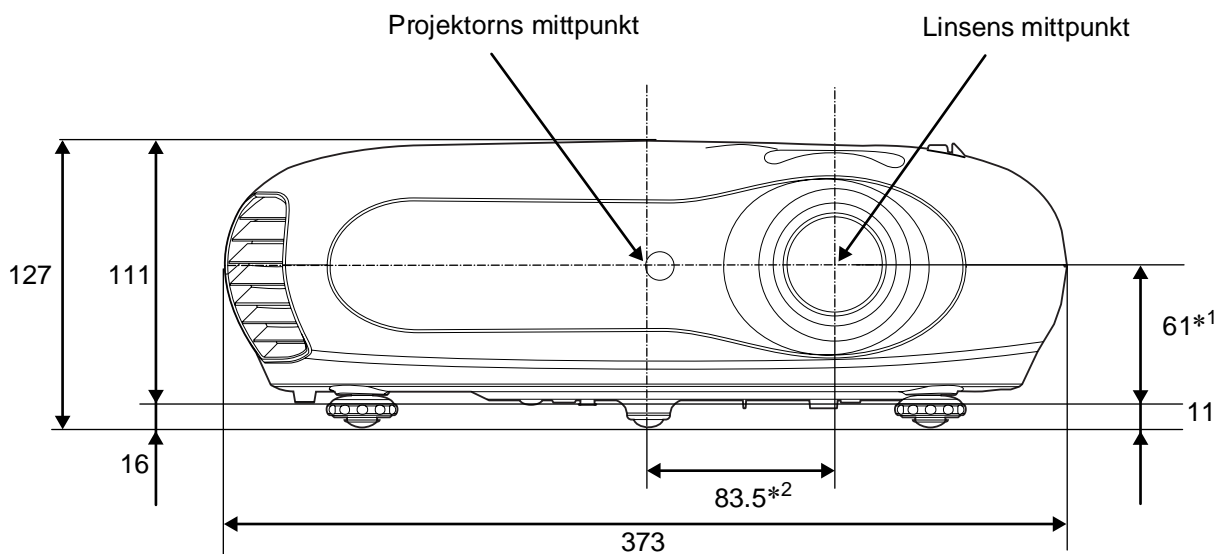

- *1 Avstånd från linsens mittpunkt till upphängningskonsolerna.
(Vidvinkelobjektiv: Max. 3,4 mm vertikalt)
- *2 Avstånd från linsens mittpunkt till projektorns mittpunkt
(Vidvinkelobjektiv: Max. 3,0 mm horisontellt)

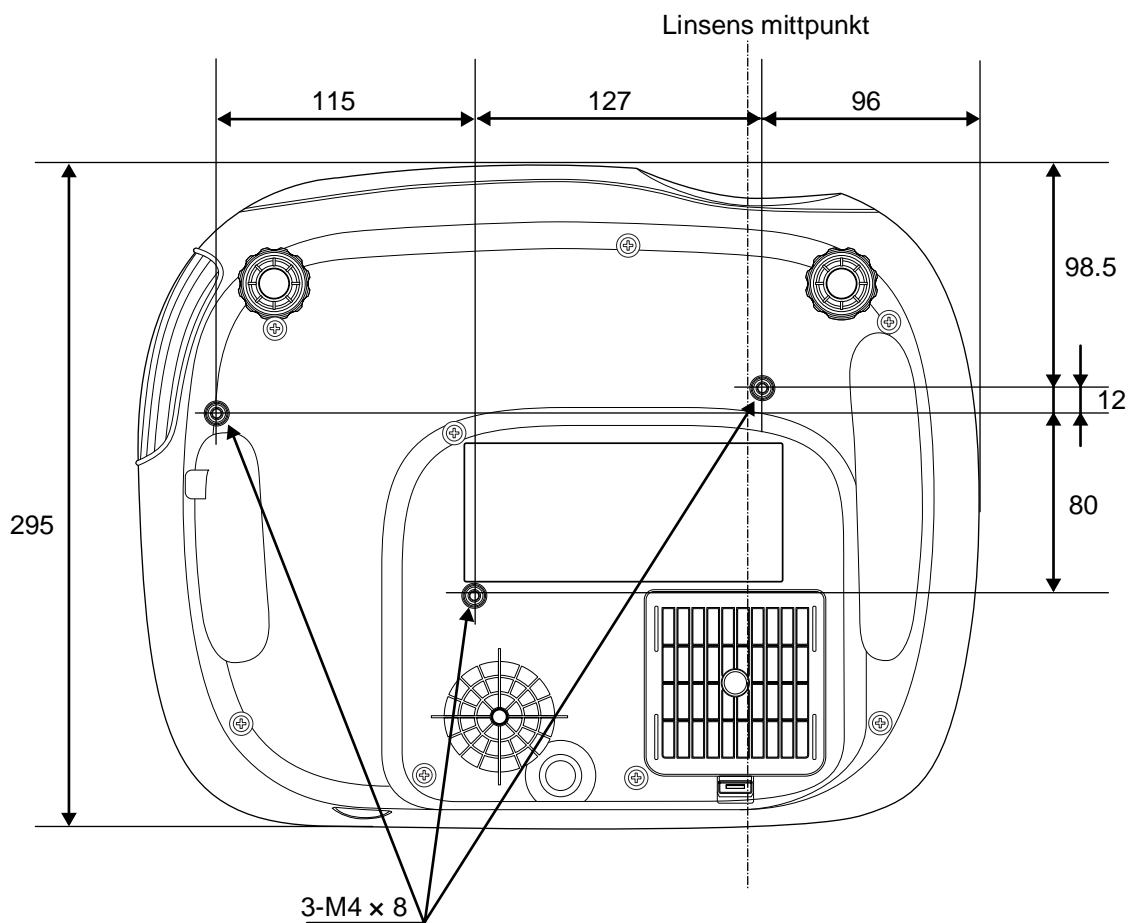

Enhet: mm

Justera projiceringsstorleken

Storleken på den projicerade bilden avgörs i princip av avståndet från projektorns lins till skärmen.

Obs!

- Läs det separata häftet *Säkerhetsinstruktioner/globala garantivillkor* innan du installerar projektorn.
- Ställ inte projektorn upprätt. Det kan skada projektorn.

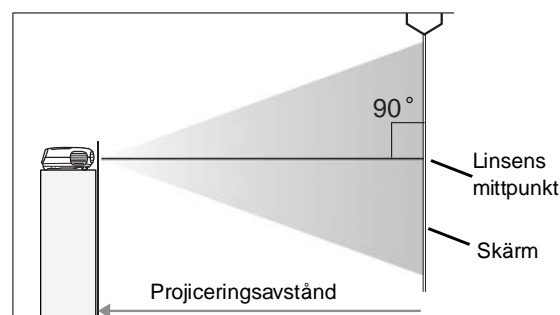

Höjden från linsens mittpunkt till längst ned på skärmen kommer att variera beroende på inställningen för vidvinkelobjektivet.

Följ tabellen nedan och placera projektorn så att bilderna projiceras på skärmen i den optimala storleken. Värdena ska användas som riktlinjer för att installera projektorn.

Enhet: cm		Enhet: cm		Enhet: cm		Enhet: cm	
Skärmstorlek 16:9		Projiceringsavstånd		Skärmstorlek 4:3		Projiceringsavstånd	
		Kortaste (Zoomjustering: Bred)	Längsta (Zoomjustering: Tele)			Kortaste (Zoomjustering: Bred)	Längsta (Zoomjustering: Tele)
30"	66x37 (26x15)	73-111 (2.4-3.7)		30"	61x46 (24x18)	90-136 (2.9-4.5)	
40"	89x50 (35x20)	99-149 (3.2-4.9)		40"	81x61 (32x24)	121-183 (4.0-6.0)	
60"	130x75 (51x28)	149-225 (4.9-7.4)		60"	120x90 (47x35)	183-276 (6.0-9.0)	
80"	180x100 (71x39)	200-301 (6.6-9.9)		80"	160x120 (63x47)	245-369 (8.0-12.1)	
100"	220x120 (87x47)	251-377 (8.2-12.4)		100"	200x150 (79x59)	307-462 (10.1-15.2)	
120"	270x150 (106x59)	301-453 (9.9-14.9)		120"	240x180 (94x71)	369-555 (12.1-18.2)	
150"	330x190 (130x75)	377-567 (12.4-18.6)		150"	300x230 (118x91)	462-694 (15.1-22.8)	
200"	440x250 (173x98)	504-757 (16.5-24.8)		200"	410x300 (161x118)	617-927 (20.2-30.4)	
300"	660x370 (260x146)	757-1137 (24.8-37.3)		300"	610x460 (240x181)	927-1392 (30.4-45.7)	

Justering av vidvinkelobjektiv

Vidvinkelobjektiven kan användas för att placera bilden och är särskilt användbara när du använder projektorn på följande platser: 🖱️ sida 16

- Hängande i taket
- En skärm som sitter högt upp
- Projektorn är placerad på sidan så att du kan titta på skärmen när du sitter mitt framför den
- Projektorn är placerad på en hylla, osv.

När du placerar en bild med vidvinkelobjektivet sker i stort sett ingen försämring av bilden eftersom korrigeringen av vidvinkelobjektivet justeras optiskt.

Projiceringsmetoder

När du projicerar direkt framför

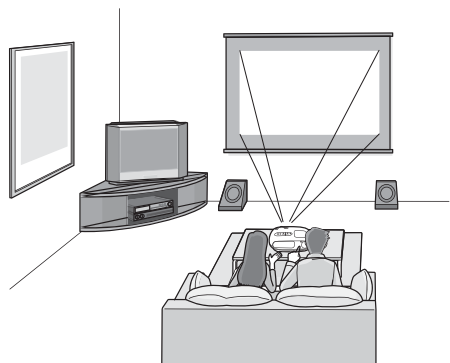

När du projicerar från sidan av skärmen

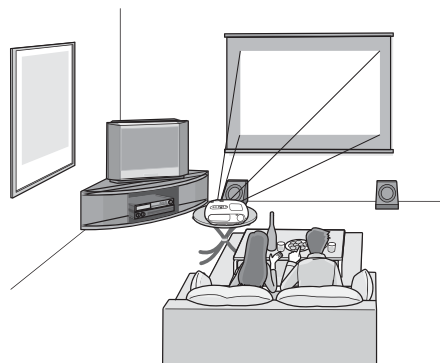

När du projicerar från taket

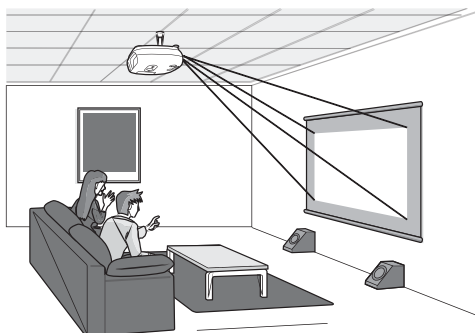

När du installerar projektorn i taket ska du ändra inställningarna i konfigurationsmenyerna.

Konfigurationsmenyn

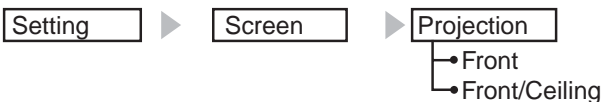

Tips:

- Undvik att installera projektorn på platser där det är dammigt, som t.ex. i sovrum. Rengör luftfiltret minst en gång var tredje månad. Rengör luftfiltret oftare om du använder projektorn i en särskilt dammig miljö.
- När du installerar projektorn mot en vägg lämnar du ett utrymme på 20 cm eller mer mellan den och väggen.
- En särskild installationsmetod krävs för att projektorn ska kunna hänga från taket. Kontakta återförsäljaren om du vill använda den installationsmetoden.

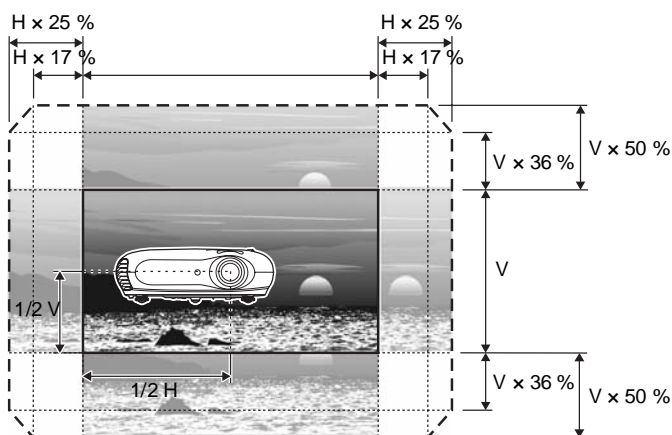

Standardplacering för projicering (mittplacering för vidvinkelojektiv)

Intervall som bilden kan vinklas i från standardplaceringen för projiceringen

*Du kan inte vinkla bilden helt både vertikalt och horisontellt.

T.ex.) När bilden vinklas helt horisontellt kan den inte vinklas vertikalt mer än 36 % av dess höjd. När bilden vinklas helt vertikalt kan den inte vinklas horisontellt mer än 17 % av dess bredd.

Ansluta bildkällor

Obs!

- Slå av strömmen för både projektorn och signalkällan innan du ansluter dem. Om strömmen för någon av enheterna är påslagen vid anslutningen kan skador uppstå.
- Kontrollera formen på kabelanslutningar och enhetsportar innan du ansluter bildkällor. Om du försöker trycka in en stickkontakt i en enhetsport med fel form eller med flera kabelfästen kan du förstöra kontakten eller porten.

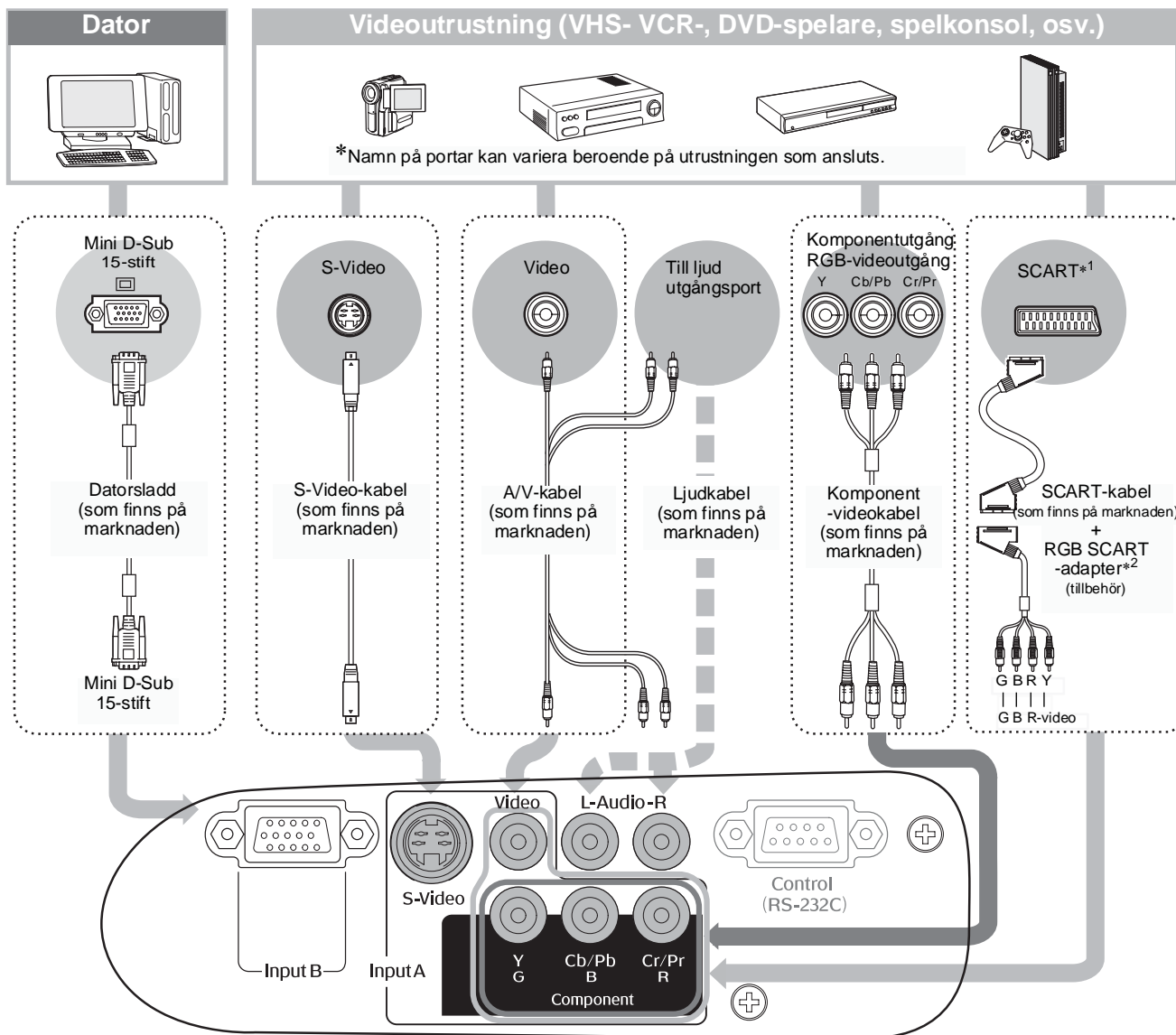

*1 Om en dvd-spelare har anslutits med en RGB SCART-adapter ändrar du "InputA"-inställningen till "RGB-Video". ➡ "Välja bildkälla" sida 15

*2 I vissa länder medföljer inte RGB SCART-adaptern som tillbehör.

Tips:

- Vissa signalkällor kan ha specialutformade portar. I så fall använder du tillbehöret eller de extra sladdarna som medföljer signalkällan vid anslutning.
- Vilken sladd som används när videoutrustningen ansluts till projektorn beror på vilken typ av videosignal som utrustningen sänder ut. Vissa typer av videoutrustning sänder ut flera olika typer av videosignaler. Bildkvalitetsordningen för videosignaltyperna ser oftast ut på följande sätt, i fallande ordning:
Component video»(Komponentvideo) > S-Video» > Composite video»(Kompositvideo)
 I dokumentationen som medföljer videoutrustningen finns information om vilka typer av videosignalformat som utrustningen kan sända ut. Kompositvideoformatet kallas ibland "videoutgång".

Sätta i batterier i fjärrkontrollen

Det sitter inga batterier i fjärrkontrollen. Du måste sätta i batterierna i fjärrkontrollen innan du kan använda den.

1 Öppna batteriluckan.

Samtidigt som du trycker på knappen ska du lyfta upp den.

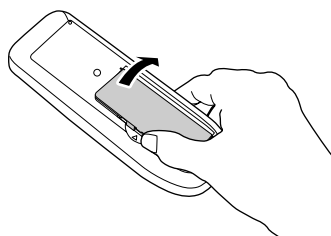

3 Stäng batteriluckan.

Tryck ned luckan för batterifacket tills du hör ett klick.

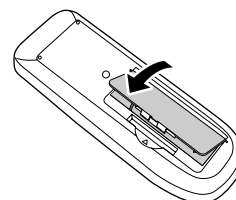

2 Sätt i batterierna.

Obs! Kontrollera indikatorerna (+) och (-) inuti batteri facket och sätt i batterierna så att de ligger rätt.

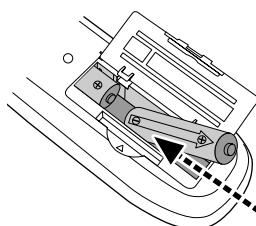

Byta batterier

Om det tar lång tid för fjärrkontrollen att svara eller om den slutar fungera beror det förmodligen på att batterierna har blivit slöa eller gått sönder. Då byter du ut batterierna mot två nya. Byt ut mot två nya AA-batterier.

Använda fjärrkontrollen

Operationsvidd (horisontellt)

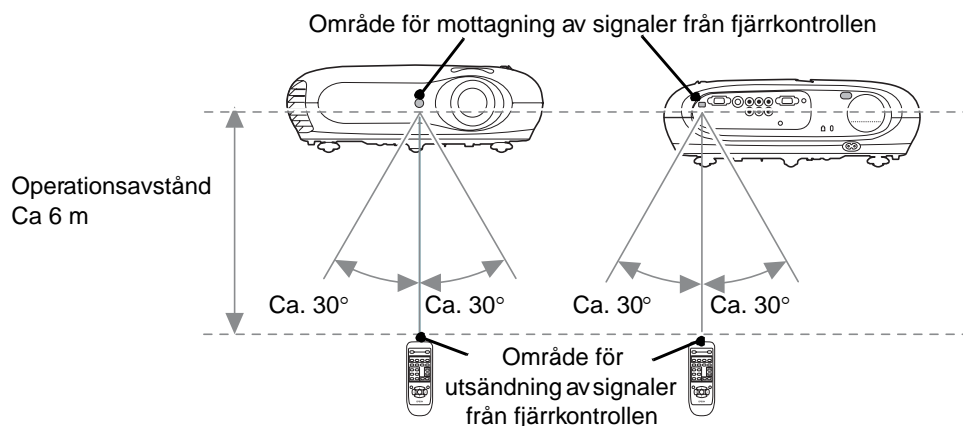

Operationsvidd (vertikalt)

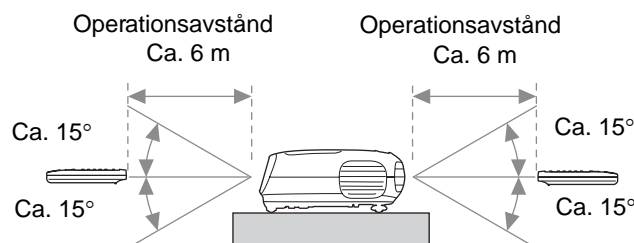

Sätta på projektorn och projicera bilder

Sätta på projektorn

- 1 Ta bort ett linsskydd.
- 2 Använd strömsladden för att ansluta projektorn till ett eluttag.
- 3 Slå på strömmen för signalkällan (för video trycker du på knappen [Play] för att börja uppspelningen).
- 4 Sätt på projektorn. Du kommer att höra ett pipande startljud. Efter en kort stund kommer lampan att tändas och projiceringen starta.

TIPS:

- Projektorn är utrustad med funktionen "Child Lock (Barnlås)" som förhindrar att små barn av misstag slår på strömmen och tittar in i linsen. sida 29
- Vid användning över en höjd på ungefär 1 500 m ställer du in "High Altitude Mode (Hög höjd)" på "ON (PÅ)". sida 29

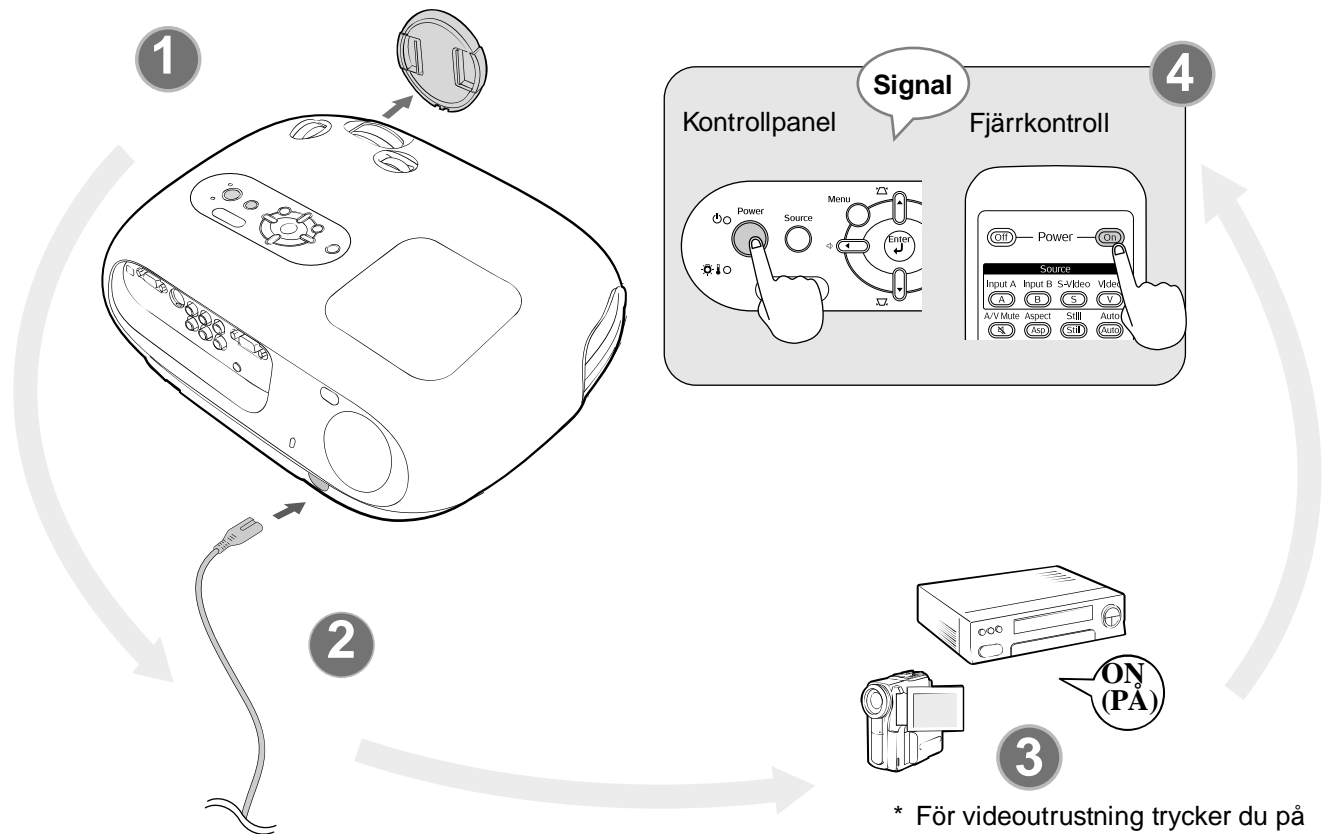

* För videoutrustning trycker du på "play" för att börja uppspelningen.

- TIPS:**
- Den här projektorn är utrustad med en automatisk justeringsfunktion som automatiskt optimerar den när RGB-videokällan eller datorns insignal byts.
 - Om en bärbar dator eller en dator med LCD-skärm har anslutits till projektorn kan du behöva använda inställningarna för tangentbordet eller funktionerna för att ändra utgångsdestinationen. Håll ned tangenten samtidigt som du trycker på (tangenten med en symbol som t.ex. / på). När du har gjort valet kommer projiceringen snart att börja.
- Datordokumentation

Exempel på val av utgång	
NEC	
Panasonic	+
SOTEC	
HP	+
Toshiba	+
IBM	
SONY	+
DELL	+
Fujitsu	+
Macintosh	Ställ in inställningen för spegelvänt eller visa upptäckt.

Välja bildkälla

Om mer än en signalkälla har anslutits eller om inga bilder projiceras använder du fjärrkontrollen eller knapparna på projektorns kontrollpanel för att välja signalkälla.

Använda fjärrkontrollen

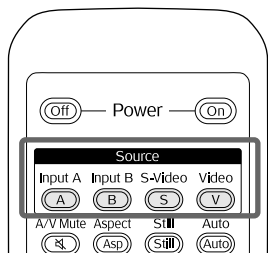

Tryck på knappen som har namnet på porten och som den önskade signalkällan är ansluten till.

Använda kontrollpanelen

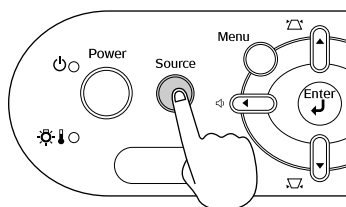

När du trycker på  visas valmenyn. Använd  eller  för att välja signalkälla. Tryck på  för att godkänna.

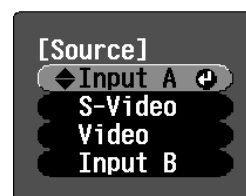

Valmeny

När [Input A]-porten är ansluten

När du ansluter utrustning till [InputA]-porten kan du behöva byta bildsignal för att matcha utrustningen.

<Fjärrkontroll >



När du projicerar en bild från utrustning som är ansluten till [InputA]-portar trycker du på  för att visa valmenyn.



<Kontrollpanel>

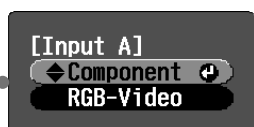

Om du har valt "InputA" kommer valmenyn att visas.

Valmeny



Tryck på  eller  för att välja rätt signal för att matcha utrustningen.

Tryck på  eller  för att godkänna.

 **Tips:** Om det uppstår ett problem med projiceringen trots att projektorn installerats och anslutits ordentligt går du till  sida 34.

Stänga av projektorn

1. Slå av strömmen för signalkällorna som är anslutna till projektorn.
2. Fjärrkontroll
Tryck på .

Kontrollpanel

Om du trycker på  visas följande meddelande, så tryck på  en gång till.

Power OFF?

Yes: Press [Power] button
No : Press any other button

3. När projektorn har kylts ner (tar ca 20 sekunder) och pipsignalen hörs kopplar du från strömsladden.

Det räcker inte att stänga av projektorn för att stoppa elförbrukningen.

4. Sätt dit linsskyddet.
5. Koppla från kablarna som ansluter övrig utrustning till projektorn.

Justera projektionsskärmen och ljud volymen

Fokusjustering

Vrid fokuseringsreglaget för att justera fokus.

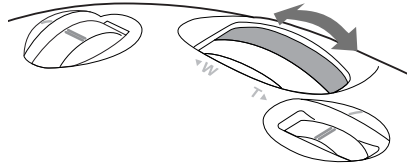

Finjustera till bildstorlek (Zoom justering)

Vrid zoomningsreglaget för att justera storleken på den projicerade bilden.

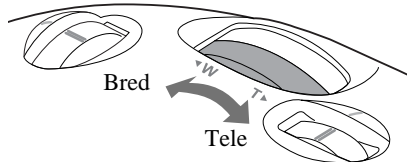

Justera bildplaceringen (Vidvinkel objektiv)

Använd de två vidvinkelobjektiven för att justera bildplaceringen.

Om du inte kan placera projektorn direkt framför skärmen använder du vidvinkelobjektivet så att bilden centreras på skärmen.

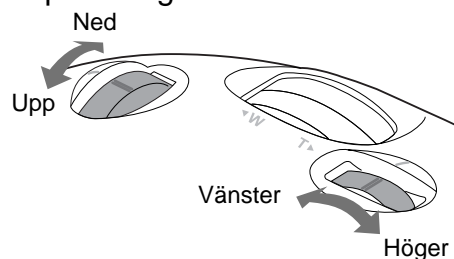

Tips:

- Genom att rikta markeringarna på vidvinkelobjektivet och den övre ytan hamnar linsen i mitten.
- Om vidvinkelobjektivet blir svårt att vrida längre och bildplaceringen slutar ändras går det inte att justera mer. 🗨️ sida 10





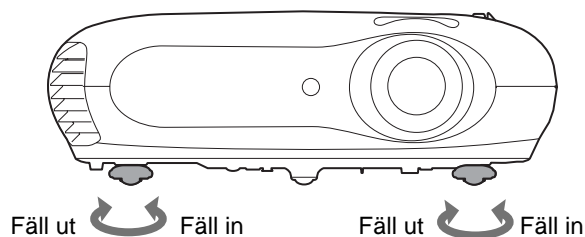

Korrigerar lutning

Om de projicerade bilderna lutar horisontellt använder du de justerbara fötterna längst fram för att justera projektorn så att den blir horisontell.



Korrigerar keystone-förvrängning (Keystone)

När du vill justera projekteringen över eller under intervallet för justering av vidvinkelobjektivet vinklar du projektorn.

När projektorn är vinklad kan den projicerade bilden förvrängas till en våg. I sådana fall trycker du på  ()  () på kontrollpanelen eller   på fjärrkontrollen för att justera bilderna.

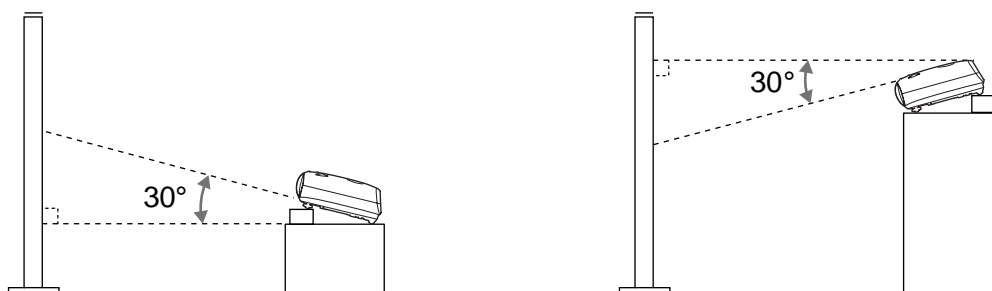

Bildkvaliteten kommer dock att minska jämfört med om funktionen för vidvinkelobjektiv används. När linsen vrids till vänster eller höger är det inte möjligt med fullständig keystone-korrigering. Vid keystone-korrigeringar ställer du in linsen mot vänster eller höger mitt.



Keystone-förvrängning kan korrigeras inom en högsta vertikal vinkel på ca 30°.



Tips:

- Du kan även göra justeringar från konfigurationsmenyn.  sida 28
- Om du vill återställa korrigeringsvärdet trycker du på och håller ned  med  nedtryckt i minst 1 sekund på kontrollpanelen.

Justera ljudvolymen

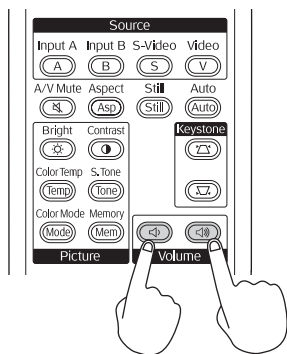

Volymen för projektorns inbyggda högtalare kan justeras enligt följande.

Använda fjärrkontrollen

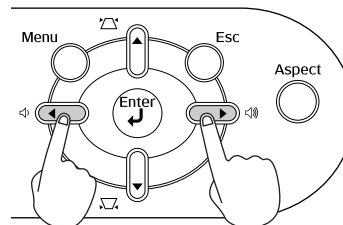

Använda kontrollpanelen



När knappen är tryckt åt  sida ökar volymen och när den är tryckt åt  sida minskar volymen.



Tips: Du kan även göra justeringar från konfigurationsmenyn.  sida 30

Grundjusteringar för bildkvalitet

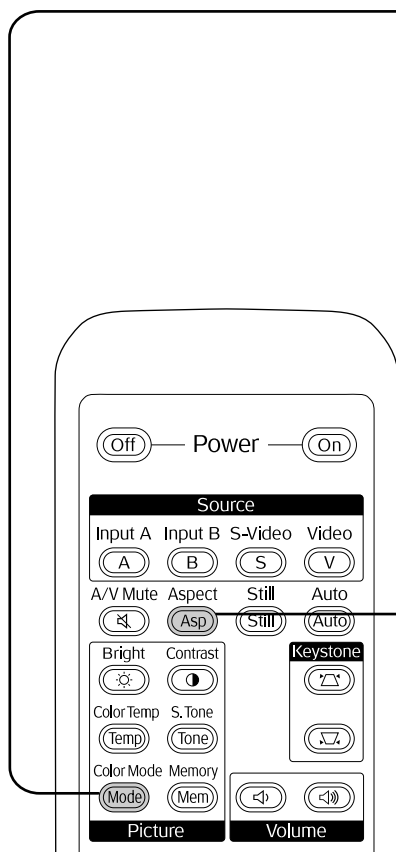

Välja färgläge

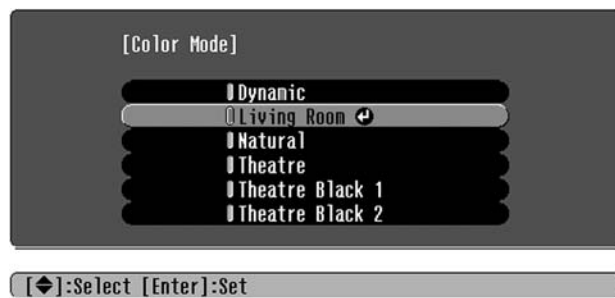

Välja bildaspekt



Funktioner i valmenyn

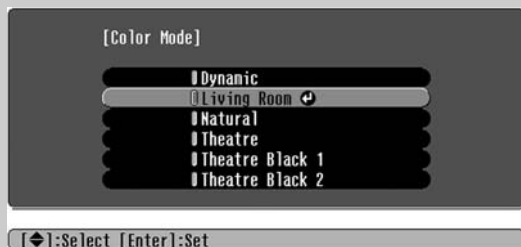

Tryck på eller på fjärrkontrollen eller på eller på projektorns kontrollpanel för att välja ett alternativ.

Tryck på eller för att bekräfta valet.

* Om du trycker på försvinner valmenyn.

Tips: Om du projicerar en bild som är komprimerad, förstörd eller separerad med aspektfunktionen på allmänna platser som t.ex. i en butik eller på ett hotell i vinstsyfte eller för visning för allmänheten, kan det leda till kränkning av upphovsmannens rättigheter som skyddas av upphovsrättslagen.

När du projicerar med **Auto (Automatisk)**

Vid projicering av signaler från [Video]- / [S-Video]-ingångsporten eller från komponentvideo (525i, 525p) från [InputA]-porten väljs den bästa aspekten efter signalen, enligt följande.

- För insignaler 4:3 → Normal
- För insignaler som spelats in i läget Squeeze → Squeeze
- För letterbox-insignaler → Zoom







* Om Auto (Automatisk) inte är lämpligt blir inställningen Normal.

Tryck på **Mode** och välj färgläge från sex tillgängliga lägen i valmenyn efter platsen där projektorn används. Det går även att göra inställningar via konfigurationsmenyn.

Dynamic (Dynamisk)	: Perfekt för användning i ljusa rum.	Theatre (Bio)	: Perfekt för användning i mörka rum.
Living Room (Vardagsrum)	: Perfekt för användning i rum där gardinerna är fördragna.	Theatre Black 1 (Bio Svart 1)	: Lämpligt för användning i ett helt mörklagt rum.
Natural (Naturlig)	: Perfekt för användning i mörka rum. Vi rekommenderar att du börjar i det här läget när du gör färgjusteringar.	Theatre Black 2 (Bio Svart 2)	1: En tydlig färgnyans som man kan se på professionella skärmar som används när man skapar DVD-programvara. 2: En djup varm färgnyans som ger dig samma känsla som när du går på bio.

Om du väljer "Natural (Naturlig)", "Theatre (Bio)", "Theatre Black 1 (Bio Svart 1)" eller "Theatre Black 2 (Bio Svart 2)" kommer Epson Cinema Filter-effekten att tillämpas automatiskt. Denna ökar kontrasten och gör att hudtoner ser mer naturliga ut.

Tryck på **Asp** och välj aspektläge från valmenyn.

In-signal	<ul style="list-style-type: none"> Bilder från normala TV-sändningar Bilder med standardaspektformat (4:3) Bilder från datorn 	Bilder som spelats in med videokamera eller DVD-programvara i läget Squeeze	Letterbox-bilder som t.ex. från en DVD
Rekommenderat aspektläge	Normal	Squeeze	Zoom
Resultat	 <p>Svarta ränder kommer att visas till vänster och höger om bilderna.</p>	 <p>Insignalerna kommer att projiceras med samma bredd som projektorns panelupplösning.</p>	 <p>Insignalerna kommer att projiceras med samma höjd som projektorns panelupplösning.</p>
Anmärkningar	När HDTV -bilder projiceras kommer bilderna att visas i storleken 16:9. 	Om 4:3-bilder projiceras kommer bilderna att förlängas horisontellt. 	<ul style="list-style-type: none"> Om 4:3-bilder projiceras kommer den övre och nedre delen av bilderna att trunkeras. Om bilder med undertexter projiceras och undertexterna är trunkerade använder du menyalternativet "Zoom Caption (Zooma text)" för att göra justeringar.  sida 28

Avancerade färgjusteringar

Du kan välja optimala färginställningar för bilderna som projiceras genom att välja ett lämpligt färgläge. Om du vill finjustera bilden ännu mer gör du justeringar med alternativen "Color Temp. (Färgtemp)" och "Skin Tone (Hudton)".

De justerade värdena kan sparas i minnet så att du när som helst kan hämta dem och använda dem på projicerade bilder. ➡ sida 22

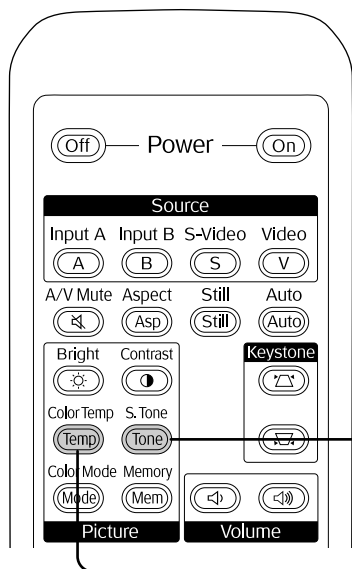

Skin Tone (Hudton)

[Skin Tone]
Skin Tone

[◀▶]:Adjust

Colour Temperature (Färgtemperatur)

[Color Temp.]

High

Medium

Low

[◀▶]:Select [Enter]:Set

Funktioner i valmenyn



Tryck på ◀▶ på fjärrkontrollen eller på ▶◀ på projektorns kontrollpanel för att justera.

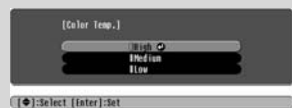

Tryck på ▲▼ på fjärrkontrollen eller på ▲▼ på projektorns kontrollpanel för att välja ett alternativ.

Tryck på [Enter] eller [E] för att bekräfta valet.

* Om du trycker på [E] försvinner valmenyn.

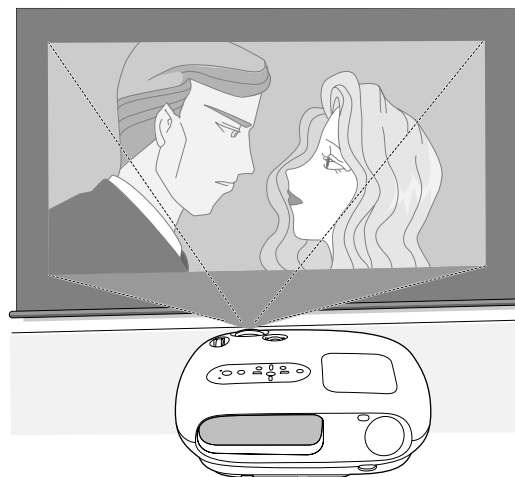

Detta kan användas för att justera hudtonen på människor på bilderna.

Epson Cinema Filter-effekten som automatiskt tillämpas när en inställning för färgläget skapar naturliga hudtoner. Om du vill förbättra hudtoner ytterligare använder du inställningen "Skin Tone (Hudton)" för att justera.

Om inställningen är mot ++-sidan blir färgerna grönaktiga och om den är mot --sidan blir färgerna rödaktiga.

Du kan justera den totala nyansen för bilderna.

Om du väljer "High (Hög)" blir bilderna blåaktiga och om du väljer "Low (Låg)" blir bilderna rödaktiga.

Välj en av tre nivåer: "High (Hög)", "Medium (Mellan)" eller "Low (Låg)".

Justering av färgtemperatur/hudton



Visa bilder med förinställd bildkvalitet (minnes-funktion)

När kommandon som t.ex. "Picture Quality (Bildkvalitet) (Bildkvalitet)" och "Screen (Skärm)" har använts vid justering av projicerade bilder kan du spara dessa justeringsvärden.

Det är lätt att hämta sparade data och på så vis kan du när som helst visa bilder med justerade inställningar.

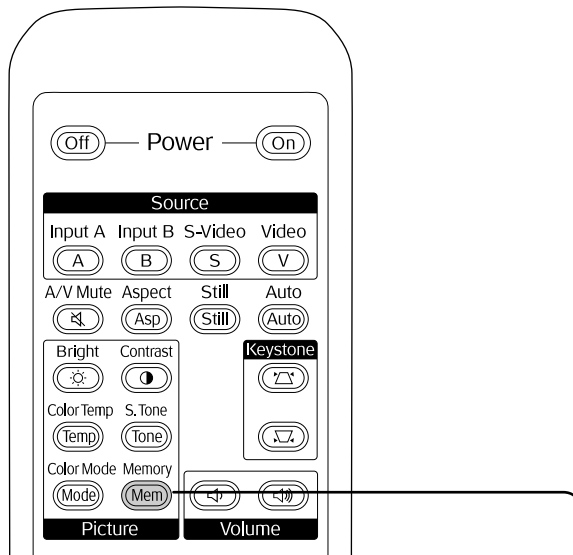

Funktioner i valmenyn

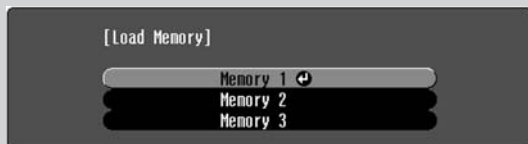

[↵]:Select [Enter]:Set

Tryck **↵** på **↵** eller på fjärrkontrollen **↵** eller på **↵** eller på projektorns kontrollpanel för att välja ett alternativ.

Tryck **↵** på **↵** eller för att bekräfta valet.

* Om du tryck **↵** er på försvinner valmenyn.

Välj ett alternativ för att gå till nästa nivå i menyn för det alternativet.

Spara bildkvalitetsjusteringar (Spara i minne)

Inställningar som kan sparas i minnet

- Konfigurationsmenyer **↵** sida 24

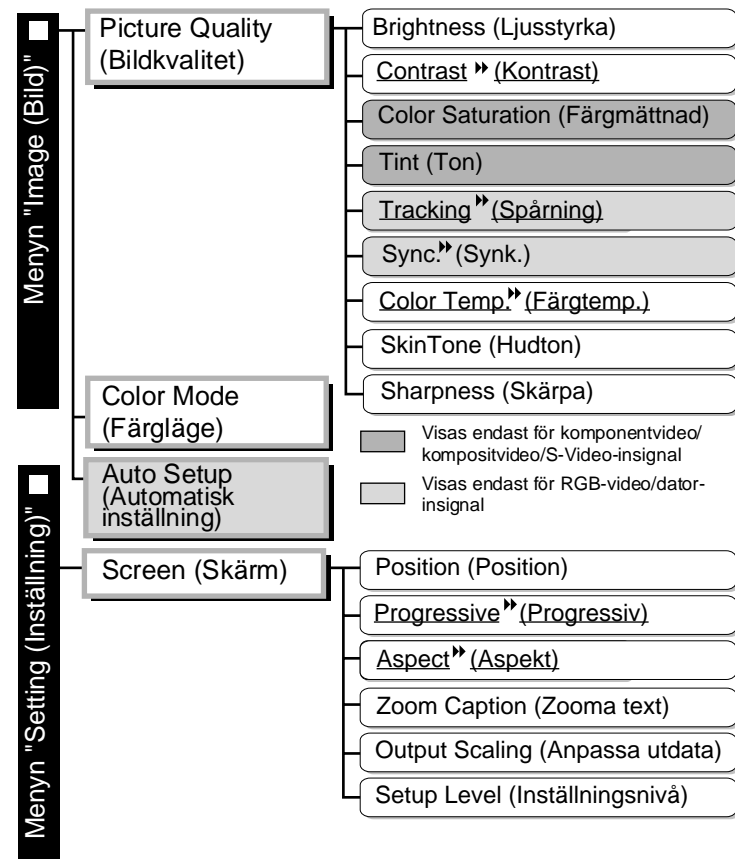

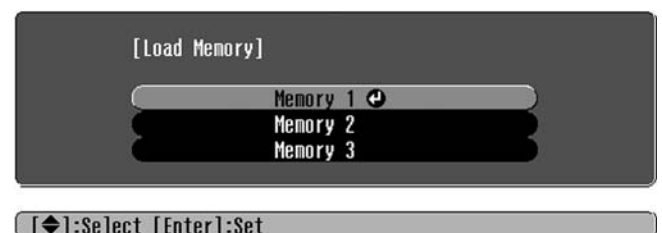

Hämta bildkvalitetsjusteringar (Hämta från minne)







[↵]:Select [Enter]:Set

Med det här alternativet kan du spara justerade värden för alla alternativ i konfigurationsmenyn till vänster. Alternativet "Save memory (Spara i minne)" i menyn "Image (Bild)" använder du för att spara inställningarna.

Följande beskriver hur du sparar inställningar.

- 1** Justera de önskade inställningarna som du vill spara i minnet.
- 2** Välj "Save Memory (Spara i minne)" från menyn "Image (Bild)" och tryck sedan på .
- 3** Välj ett minnesnamn från Memory 1 (Minne 1) till Memory 3 (Minne 3) som ska användas för att spara och tryck sedan på .

Statusen för ett minnesområde indikeras av färgen på symbolen  till vänster om minnesnamnet enligt följande.

 Grön : Minnesområdet används  Grå : Minnesområdet används inte  Orange : Vald
Om du väljer ett minnesområde som redan används och trycker på  kommer det befintliga innehållet att raderas och de aktuella inställningarna sparas istället.

Om du vill radera allt innehåll i minnet väljer du "Memory Reset (Återställ minne)" från menyn "Reset (Återställ)". ➔ sida 31

Du kan trycka på  och välja önskat minnesnamn från valmenyn.

-  **Tips:**
- Minnesinställningar som har tillämpats på bilder kommer att sparas även när projektorn är avstängd. Samma justeringar av minnesinställningarna kommer att tillämpas på bilder som projiceras nästa gång du sätter på projektorn.
 - Aspektinställningen som hämtas från minnet kan inte tillämpas på bilder om de är i formatet 16:9 eller om bildsignalerna har en viss upplösning.

Funktioner i konfigurationsmenyn

I konfigurationsmenyn kan du göra olika justeringar och inställningar av skärmen, bildkvalitet och insignaler.

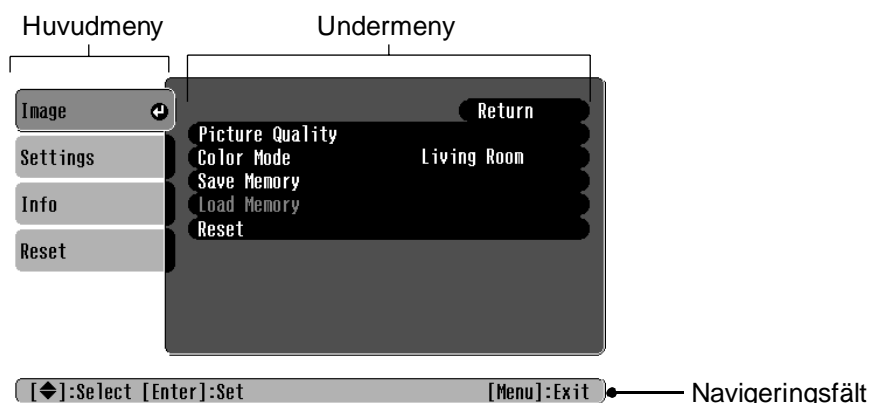

Mer information om menyåtgärder finns i "Använda konfigurationsmenyerna" (☞ sida 32).

Tips: I konfigurationsmenyerna kan du ändra färgmönster.
☞ "Setting (Inställning)" - "Display (Visning)" - "Menu Color (Färgmeny)"

Lista över konfigurationsmenyer

Om inga bildsignaler tas emot kan inga inställningar justeras förutom "Auto Setup (Automatisk inställning)" på menyn "Image (Bild)". Alternativen som visas på menyn "Image (Bild)" och menyn "Info (Info)" varierar beroende på vilken typ av bildsignal som projiceras.

"Image (Bild)" meny		
Picture Quality (Bildkvalitet)	☞ sida 26	Brightness (Ljusstyrka)
		Contrast ^{**} (Kontrast)
		Color Saturation (Färgmättnad)
		Tint (Ton)
		Tracking ^{**} (Spåring)
		Sync ^{**} (Synk.)
		Color Temp. ^{**} (Färgtemp.) High (Hög), Medium (Mellan), Low (Låg)
		Skin Tone (Hudton)
		Sharpness (Skärpa)
Color Mode (Färgläge)	☞ sida 26	Dynamic (Dynamisk), Living Room (Vardagsrum), Natural (Naturlig), Theatre (Bio), Theatre Black 1 (Bio Svart 1), Theatre Black 2 (Bio Svart 2)
Save Memory (Spara i minne)	☞ sida 27	Memory 1 (Minne 1), Memory 2 (Minne 2), Memory 3 (Minne 3)
Load Memory (Hämta från minne)	☞ sida 27	Memory 1 (Minne 1), Memory 2 (Minne 2), Memory 3 (Minne 3)
Auto Setup (Automatisk inställning)	☞ sida 27	ON (PÅ), OFF (AV)
Reset (Återställ)	☞ sida 27	Yes (Ja), No (Nej)

Visas endast för komponentvideo/kompositvideo/S-Video-insignal
 Visas endast för RGB-video/dator-insignal

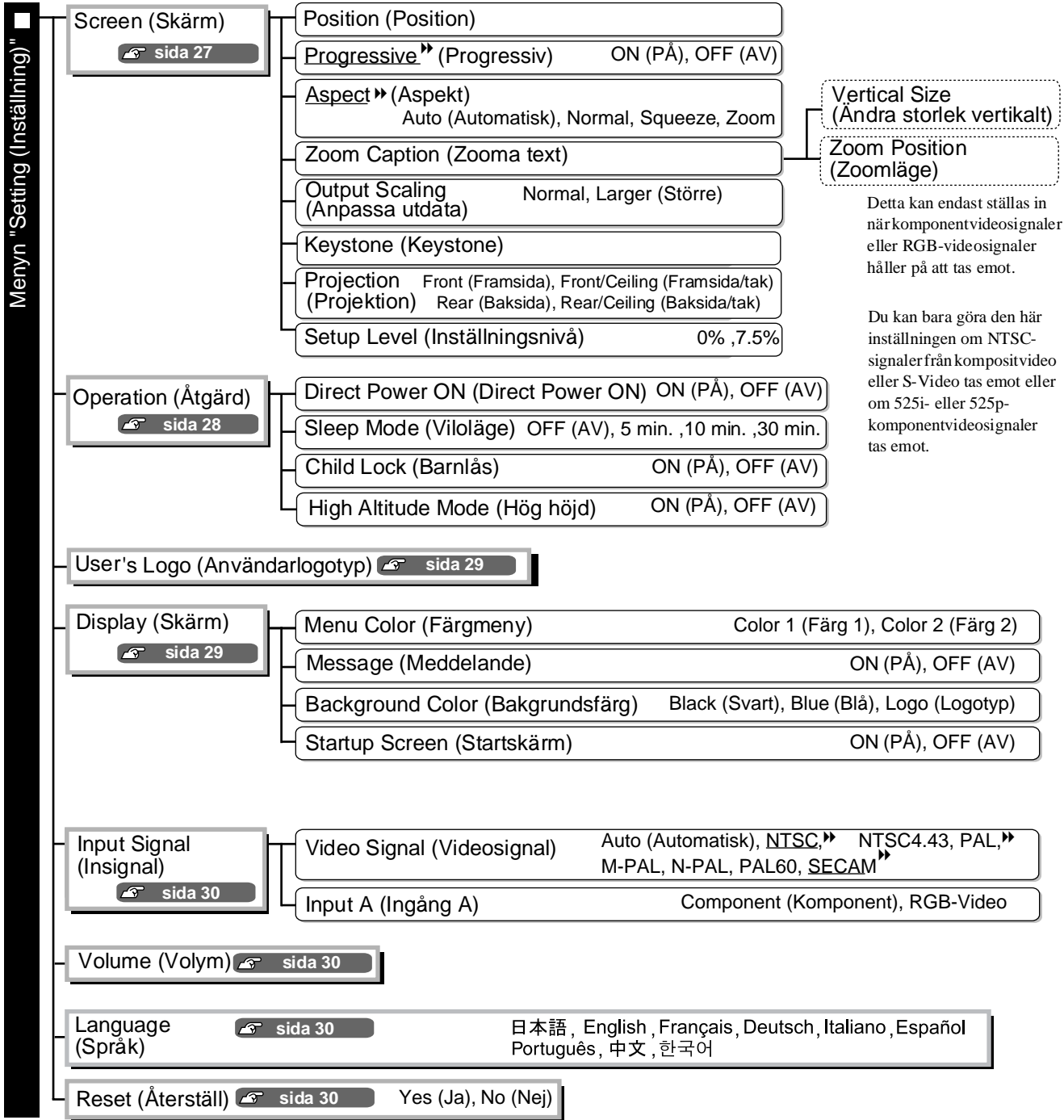

Konfigurationsmenyn

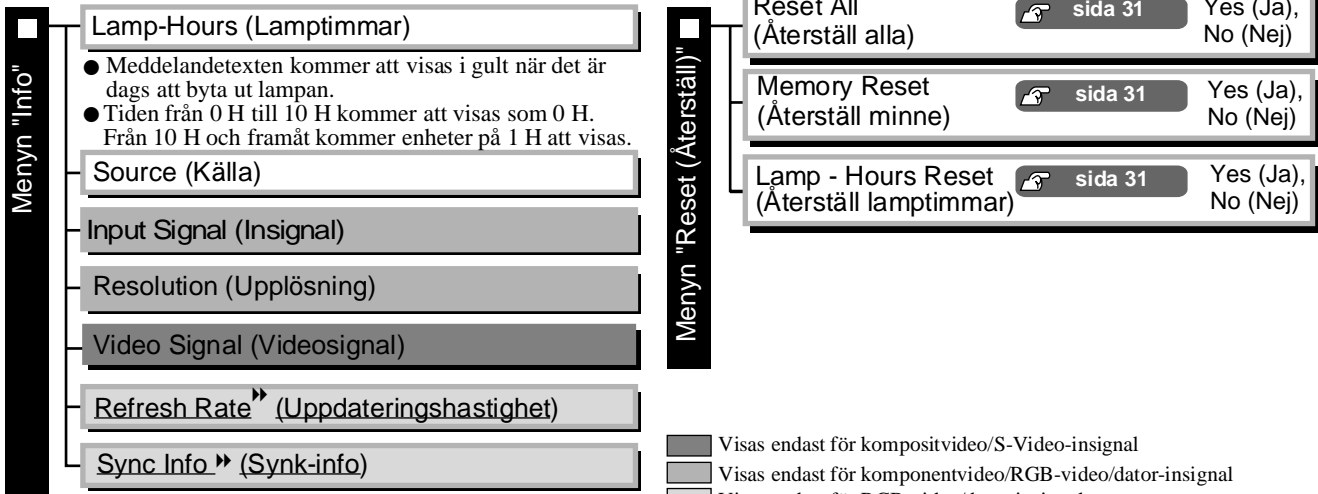

■ Visas endast för kompositvideo/S-Video-insignal
 ■ Visas endast för komponentvideo/RGB-video/dator-insignal
 ■ Visas endast för RGB-video/dator-insignal

Menyn "Info" används endast för att visa projektorns status.

Menyn "Image (Bild)"

- Visas endast för komponentvideo/kompositvideo/S-Video-insignal
- Visas endast för RGB-video/dator-insignal

Picture Quality (Bildkvalitet)

Brightness (Ljusstyrka) *¹

Bildens ljusstyrka kan justeras.

Om du projicerar bilder i ett mörkt rum eller på små skärmar och bilderna är för ljusa minskar du inställningen.

Contrast (Kontrast) *¹

Justerar skillnaden mellan ljusa och mörka områden.

När kontrasten ökar får bilderna en bättre modulering.

Color Saturation (Färgmättnad) *¹

Justerar bildernas färgintensitet.

Tint (Ton) *¹

(Det går bara att göra en justering när signalerna composite video» och S-Video» i NTSC»-format tas emot.)

Justerar färgtonen.

Tracking» (Spårning) *¹

Justerar lodräta ränder i bilderna.

Sync.» (Synk.) *¹

Justerar flimmer, suddighet eller andra störningar i bilderna.

- Bilderna kan vara suddiga eller flimra även om inställningarna för ljusstyrka, kontrast, skärpa och keystone-korrigerering har justerats.
- Om du vill ha tydligare justeringar kan du först justera "Tracking (Spårning)" och sedan "Sync (Synk.)".

Color Temp.» (Färgtemp.) *²

När du justerar hela tonen på bilderna kan du välja färgtemperatur mellan tre inställningar. 🖱️ sida 20

Skin Tone (Hudton) *²

Justerar hudtonen på människor på bilderna. 🖱️ sida 20

Sharpness (Skärpa) *¹

Justerar bildens skärpa.

Color Mode (Färgläge) *¹

Du kan välja färgläge från sex inställningar för de bilder som projiceras. 🖱️ sida 18

*¹ Inställningsvärdena sparas separat för varje bildkälla och signaltyp.

*² Inställningsvärdena sparas separat för varje bildkälla och färglägesinställning.

Visas endast för RGB-video/dator-insignal

Save Memory

Med det här alternativet kan du spara de aktuella menyinställningarna för konfiguration. 🖱️ sida 22

Load Memory

Hämtar inställningar som sparats i minnet. 🖱️ sida 22

Auto Setup

Med det här alternativet kan du aktivera eller inaktivera automatisk justering, beroende på om du vill att projektorn automatiskt ska justera bilderna till optimalt läge när signalen ändras. De tre automatiskt justerade alternativen är "Tracking▶️(Spåring)", "Position" and "Sync▶️(Synk)."



Reset (Återställ)

Alla inställningar på "Image (Bild)"-menyn återgår till standardinställningarna, förutom inställningarna som har sparats med kommandot "Save Memory (Spara i minne)". Inställningarna för att spara i minne kan återställas på menyn "Memory Reset (Återställ minne)". 🖱️ sida 31

Menyn "Setting (Inställning)"

Screen (Skärm)

Position (Position) *1

Använd ,  eller  om du vill flytta på bildernas visningsläge.

Progressive▶️(Progressiv) *1

(Den här inställningen kan anges om kompositvideo- eller S-Video-signaler tas emot eller om 525i/625i-signaler från komponentvideo▶️ eller RGB-video tas emot.)

- OFF (AV):Konvertering av sammanflätade▶️ (i) signaler till progressiva (p) signaler utförs för varje fält på skärmen. Använd detta om du visar bilder med mycket rörelse.
- ON (PÅ) :Sammanflätade (i)-signaler konverteras till progressiva (p)-signaler. Perfekt för användning när du tittar på stillbilder.

Aspect▶️(Aspekt) *1

Med det här alternativet väljer du aspektläge. 🖱️ sida 18

*1 Inställningsvärdena sparas separat för varje bildkälla och signaltyp.

Zoom Caption (Zooma text) *¹

Om "Aspect" (Aspekt) är inställd på "Zoom (Zooma)" när du visar bilder med textremsor ändrar du inställningen enligt följande så att textremsorna blir synliga. Den vertikala storleken och visningsläget kan justeras tillsammans.

- **Vertical Size (Ändra storlek vertikalt)**
Den vertikala storleken på bilden minskar så att textremsorna kan visas.
- **Zoom Position (Zoomläge)**
Hela bilden flyttas uppåt så att textremsorna visas.

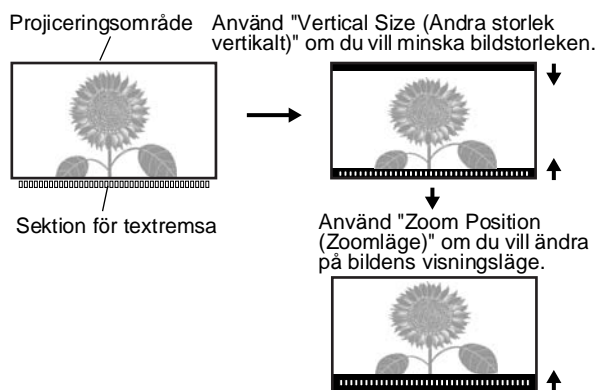

Output Scaling (Anpassa utdata) *¹

När signaler tas emot från komponentvideo eller RGB-video tillåts anpassning av utdata (utvidgning av bilden som projiceras).

Normal (Normal) (92 % visning): Insignaler projiceras med normal bildstorlek. TV-bilder visas i storleken 92 %.

Larger (Större): Komponentvideo- och RGB-video-bilder visas i storleken 100 %.

Områdena längst upp, längst ner och på sidorna i bilderna som normalt inte visas infogas och projiceras. Störning kan förekomma längst upp, längst ner och på sidorna av bilderna beroende på bildsignalen. Försök i så fall justera visningsläget. 🖱️ sida 27

Keystone (Keystone)

Med det här alternativet kan du korrigera keystone-förvrängning i bilder. Samma korrigering kan göras på projektorns kontrollpanel. 🖱️ sida 17

Projection (Projektion)

Denna inställning ska göras enligt den metod som används när du installerar projektorn.

- **Front (Framsida)** : Välj det här alternativet om projektorn installeras framför skärmen.
- **Front/Ceiling (Framsida/tak)** : Välj det här alternativet om projektorn installeras framför skärmen och hängs upp i taket.
- **Rear (Baksida)** : Välj det här alternativet om projektorn installeras bakom skärmen.
- **Rear/Ceiling (Baksida/tak)** : Välj det här alternativet om projektorn installeras bakom skärmen och hängs upp i taket.

Setup Level (Inställningsnivå) *¹

(Du kan bara göra den här inställningen när **NTSC** (NTSC)-signaler från kompositvideo eller S-Video tas emot eller när 525i/525p-komponentvideosignaler tas emot.)

Om du använder produkter som används i t.ex. Sydkorea som har andra inställningar för svartnivå (inställningsnivå), använder du den här funktionen när du hämtar bilder. Kontrollera specifikationerna för den anslutna utrustningen när du ändrar inställningen.

Operation (Åtgärd)

Direct Power ON (Direct Power ON)

Anger om "Direct Power ON (Direct Power ON)" är aktiverad eller inte.

Om du anger "ON (PÅ)" och låter sladden vara i måste du vara beredd på att plötslig strömökning, som kan uppstå när strömmen slås på igen efter ett strömavbrott, kan göra att projektorn slås på automatiskt.

*¹ Inställningsvärdena sparas separat för varje bildkälla och signaltyp.



Sleep Mode (Viloläge)

Projektorn är utrustad med en strömsparfunktion som gör att strömmen slås av automatiskt och projektorn sätts i viloläge om ingen signal skickas till projektorn under en längre period. Du kan välja mellan fyra inställningar för hur lång tid det får ta innan strömsparfunktionen aktiveras. Om du väljer "OFF (AV)" aktiveras inte strömsparfunktionen.

Om du trycker på  när projektorn har satts i viloläge startar projektionen igen.

Child Lock (Barnlås)

Med det här alternativet kan du låsa på/av-knappen  på projektorns kontrollpanel så att barn inte kan sätta på projektorn och titta in i projektorlinsen.

Om låset är aktiverat slås strömmen bara på om du håller ned  i 3 sekunder.  används för att slå av strömmen. Fjärrkontrollen fungerar som vanligt.

Fjärrkontrollsåtgärden påverkas inte av den här inställningen.

Om du ändrar på inställningen börjar inställningen gälla efter att projektorn har stängts av och när nedkylningsperioden gått ut.

High Altitude Mode (Hög höjd)

En fläkt sätts igång vid en viss roteringshastighet. På så vis sjunker den interna temperaturen.

Vid användning över en höjd på ungefär 1 500 m anges "ON (PÅ)".

User's Logo (Användarlogotyp)

Du kan spela in din favoritbild som användarlogotyp.

Logotypen projiceras när projektionen startar och när A/V mute har ställts in. När en användarlogotyp spelas in tas den gamla logotypen bort. Följ instruktionerna på skärmen om du vill spela in en användarlogotyp.

Selection frame (Markeringsram)

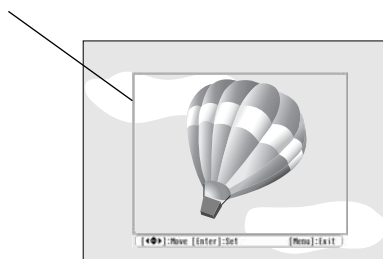

Markera det område som ska spelas in med markeringsramen.



Välj visningsförhållande.



Record (Spela in)

- Bilden visas i punktformat när markeringsramen visas. Visningsstorleken kan därför ändras.
- Storleken på den inspelade bilden är 400 × 300 punkter.
- När en användarlogotyp har spelats in går det inte att återställa logotypen till standard.
- När du ska använda den inspelade användarlogotypen anger du "Background Color (Bakgrundsfärg)" till "Logo (Logotyp)".

Display (Visning)

Menu Color (Färgmeny)

Med det här alternativet kan du välja färg på huvudmenyn för konfiguration och på navigeringsfältet.

- Color 1 (Färg 1):Purple (Lila)
- Color 2 (Färg 2):Black (Svart)

Message (Meddelande)

Med det här alternativet kan du ange om följande meddelande ska visas (ON (PÅ)) eller inte visas (OFF (AV)).

- Bildsignal, färgläge, aspekt och namn vid hämtning av minnesinställningar
- Meddelanden som t.ex. när inga bildsignaler har tagits emot, när en inkompatibel signal tas emot eller när den interna temperaturen stiger

Background Color (Bakgrundsfärg)

Visar en meny där du kan välja skärmstatus för när A/V mute har ställts in eller om ingen bildsignal har tagits emot.

Startup Screen (Startskärm)

Den här inställningen anger om startskärmen (bilden som projiceras när projektionen startar) visas (ON(PÅ)) eller inte visas (OFF (AV)).

Om du ändrar på inställningen börjar inställningen gälla efter att projektorn har stängts av och när ned-kylnings-perioden gått ut.

Input Signal (Insignal)

Video Signal (Videosignal)

Ställer in signalformatet enligt den videoutrustning som är ansluten till [Video]- eller [S--Video]-ingångsporten. Om den är inställd på "Auto (Automatisk)" ställs videosignalformatet in automatiskt. Om det förekommer mycket störningar i bilden eller om ett problem som att t.ex. ingen bild projiceras inträffar även om "Auto (Automatisk)" har valts, väljer du rätt signalformat manuellt.

Input A (Ingång A)

Ändra den här inställningen beroende på vilken typ av signal som skickas ut från videoutrustningen som är ansluten till [InputA]-porten.

Volume (Volym)

Justerar ljudvolymen.

Language (Språk)

Med det här alternativet kan du ange språk för meddelanden och menyer.

Reset (Återställ)

Alla inställningar på menyn "Setting (Inställning)" återgår till standardinställningarna, förutom inställningarna "Aspect (Aspekt)", "Child Lock (Barnlås)", "High Altitude Mode (Hög höjd)", "InputA (Ingång A)" och "Language (Språk)".

Menyn "Reset (Återställ)"

Reset All (Återställ alla)

Med det här alternativet återställs alla menyinställningar för konfiguration till standardinställningar. Inställningarna "Child Lock (Barnlås)", "InputA (Ingång A)", "Language (Språk)" och "Lamp Hours (Lamptimmar)" återställs inte.

Memory Reset (Återställ minne)

Det här alternativet återställer (tar bort) alla inställningar som har gjorts med "Save Memory (Spara i minne)".

Lamp-Hours Reset (Återställ lamptimmar)

Det här alternativet startar drifttiden för lampan. Om det här kommandot är markerat avmarkeras den ackumulerade drifttiden för lampan och återgår till standardinställningen.



Använda konfigurationsmenyerna

1 Visa en meny

Tryck på .





2 Välja ett menyalternativ

Använd  eller  när du väljer ett menyalternativ. Tryck sedan på .



3 Ändra inställningar



Exempel:

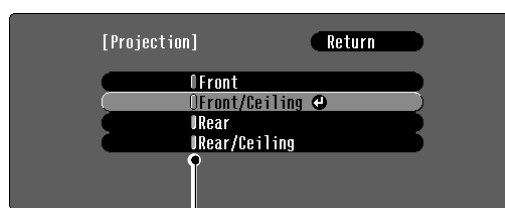





Använd  eller  när du justerar värdena.



 (grön): Aktuellt inställningsvärde
 (orange): Aktuellt menyval

Använd  eller  när du väljer ett alternativ. Tryck sedan på .

Om du trycker på  och ett alternativ med  jämte det är markerat visas en bildskärm med valalternativ.

Om du vill gå tillbaka till en tidigare skärm trycker du på . Du kan även välja [Return] och trycka på .

4 När inställningen har utförts

Tryck på .

Läsa indikatorerna

Projektorn är utrustad med följande två indikatorer som meddelar dig om projektorns driftsstatus.

Följande tabeller visar vad indikatorerna betyder och hur du åtgärdar problem som de indikerar.

* Om båda indikatorerna är inaktiverade kontrollerar du att strömsladden har anslutits på rätt sätt och att ström tillförs.

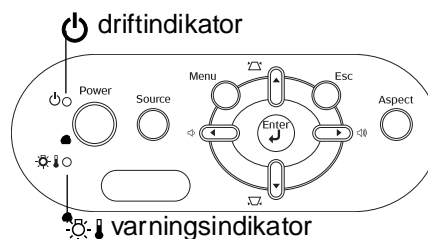

Om varningsindikatorn tänds eller blinkar **varning/problem**



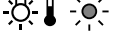

● : Lyser  : Blinkar

<p>Röd</p>  <p>(Lyser/stängs av i 1 sekund)</p>	<p>Internt fel/fläktfel/sensorfel</p>	<p>Obs! Dra ur strömsladden från eluttaget. Kontakta återförsäljaren eller ta kontakt med kundtjänsten i önskat land. Adresserna finns i avsnittet "Internationella garantivillkor" i häftet <i>Säkerhetsinstruktioner/globala garantivillkor</i>.</p>
<p>Röd</p>  <p>(Lyser/stängs av i 0.5 sekund)</p>	<p>Lampfel/lampa med fel Kontrollera om lampan är trasig.  sida 42</p>	<p>Om felet kvarstår stänger du av projektorn och drar ut strömsladden från eluttaget. Kontakta återförsäljaren eller ta kontakt med kundtjänsten i önskat land. Adresserna finns i avsnittet "Internationella garantivillkor" i häftet <i>Säkerhetsinstruktioner/globala garantivillkor</i>.</p>
<p>Röd</p> 	<p>Om lampan är trasig. Kontakta den lokala återförsäljaren för ytterligare hjälp.</p>	
<p>Röd</p> 	<p>Hög intern temperatur (överhettning) Lampan slocknar automatiskt och projiceringen avbryts. Vänta i cirka 5 minuter.</p>	<p>Om felet kvarstår när du sätter på projektorn igen ska du inte använda projektorn. Dra ut strömsladden från eluttaget. Kontakta återförsäljaren eller ta kontakt med kundtjänsten i önskat land. Adresserna finns i avsnittet "Internationella garantivillkor" i häftet <i>Säkerhetsinstruktioner/globala garantivillkor</i>.</p>
<p>Orange</p> 	<p>Nedkylning i hög hastighet pågår Du kan fortsätta använda projektorn men om temperaturen stiger igen stängs den av automatiskt.</p>	<p>• Om projektorn är installerad mot en vägg lämnar du ett utrymme på 20 cm eller mer mellan den och väggen. • Rengör luftfiltren om de har blockerats.  sida 40</p>

Om driftindikatorn tänds eller blinkar **normal**

Om varningsindikatorn  inte lyser

● : Lyser  : Blinkar

<p>Orange</p> 	<p>Viloläge Om du trycker på  startar projiceringen igen efter en kort paus.</p>
<p>Grön</p> 	<p>Uppvärmning pågår Uppvärmningstiden är ungefär 30 sekunder. Operationer som inte är igång under uppvärmningen ignoreras.</p>
<p>Grön</p> 	<p>Projicering pågår Normal operation pågår.</p>
<p>Orange</p> 	<p>Nedkylning pågår Nedkylningstiden är ungefär 20 sekunder. När nedkylningen har slutförts sätts projektorn i viloläge. Det går inte att använda fjärrkontrollen eller projektorns kontrollpanel under nedkylningen.</p>

Om indikatorerna inte föreslår någon lösning

Om något av följande problem uppstår och indikatorerna inte föreslår någon lösning går du till de angivna sidorna för varje problem.

Problem med bilder

- Inga bilder visas 🖱️ Se nedan
Projiceringen startar inte, projiceringsområdet är helt svart, projiceringsområdet är helt blått, etc.
- Meddelandet "Not Supported. (Stöds ej.)" visas 🖱️ sida 35
- Meddelandet "No Signal. (Ingen signal.)" visas 🖱️ sida 36
- Bilderna är suddiga eller oskarpa 🖱️ sida 36
- Störning eller förvrängning förekommer i bilderna 🖱️ sida 36
Problem som t.ex. störning, förvrängning eller svartvitrutiga mönster uppstår.
- Bilden trunkeas (stor) eller liten 🖱️ sida 37
Endast en del av bilden visas.
- Färgerna på bilderna stämmer inte 🖱️ sida 37
Hela bilden ser lila eller grön ut, bilderna är svartvita, färger ser gråa ut etc. (Datorskärmar och LCD-skärmar har olika färgåtergivning så färgerna som projiceras av projektorn och färgerna som visas på skärmen behöver nödvändigtvis inte överensstämma. Det betyder inte att något fel har inträffat.)
- Bilderna är mörka 🖱️ sida 38
- Projiceringen stoppar automatiskt 🖱️ sida 38

Problem med att starta projektorn



- Strömmen slås inte på 🖱️ sida 38



Övriga problem

- Det finns inget ljud eller ljudet är svagt 🖱️ sida 39
- Fjärrkontrollen fungerar inte 🖱️ sida 39

Problem med bilder

■ Inga bilder visas

Har du tryckt på [Power]?	Tryck på  på fjärrkontrollen eller  på projektorns kontrollpanel.
Är alla indikatorer inaktiverade?	Dra ut sladden från eluttaget och sätt i den igen. 🖱️ sida 14 Kontrollera att det finns ström i strömbrytaren.
Är läget A/V Mute aktivt?	Tryck på  på fjärrkontrollen om du vill inaktivera A/V mute.
Håller en videosignal på att sändas in?	Kontrollera att strömmen för den anslutna utrustningen är påslagen. Om menykommandot "Message (Meddelande)" är inställt på "ON (PÅ)" visas meddelanden om bildsignalerna. 🖱️ "Setting (Inställning)" - "Display (Skärm)" - "Message (Meddelande)" sida 30
Är inställningarna för bildsignalformat korrekta?	Om <u>enkompositvideo-</u> eller <u>S-Video-</u> signal tas emot Om projiceringen inte startar när menykommandot "Video Signal (Videosignal)" är inställt på "Auto (Automatisk)" väljer du det signalformat som matchar signalkällan. 🖱️ "Setting (Inställning)" - "Input Signal (Insignal)" - "Video Signal (Videosignal)" sida 30

<p>Är inställningarna för bildsignalfORMAT korrekta?</p>	<p>Om signalkällan är ansluten till [InputA]-porten Använd menykommandot "Input Signal (Insignal)" när du anger det signalfORMAT som matchar den signal som projiceras från den anslutna utrustningen. ☛ "Setting (Inställning)" - "Input Signal (Insignal)" - "Input A (Ingång A)" sida 30 Du kan också trycka på  på fjärrkontrollen när du väljer format. ☛ sida 15</p> <hr/> <p>Om video- eller DVD-utrustningen är ansluten med en RGB SCART-adapter Tryck på  om du vill ställa in signalfORMATet på "RGB-Video". ☛ sida 15 Om det fortfarande inte visas några bilder och DVD-utrustningen är ansluten ändrar du inställningen på DVD-utrustningen till RGB-utgång.</p>
<p>Har menyinställningarna för konfiguration ställts in på rätt sätt?</p>	<p>Försök återställa alla aktuella inställningar. ☛ sida 31</p>
<p>Var strömmen redan påslagen när projektorn och datorn kopplades in?</p> <p>Om en dator är ansluten</p>	<p>Om anslutningen upprättades när strömmen redan var påslagen är det inte säkert att funktionen (Fn)-tangenter som flyttar datorns videosignal till en extern utgång fungerar. Slå av strömmen för datorn som är ansluten till projektorn och sätt på den igen.</p>
<p>Är datorskärmens utdata bara inställda på datorns tillbehörsskärm?</p> <p>Om en dator är ansluten</p>	<p>Bildsignalerna måste sändas ut externt. Ändra utgångsinställningen till endast en extern destination eller till en extern destination samt datorns egen skärm. ☛ Datordokumentation under en rubrik som "Extern utgång" eller "Ansluta en extern skärm"</p>

■ Meddelandet "Stöds ej." visas

<p>Är inställningarna för bildsignalfORMAT korrekta?</p>	<p>Om <u>enkompositvideo</u> eller <u>S-Video</u> signal tas emot Om projiceringen inte startar när menykommandot "Video Signal (Videosignal)" är inställt på "Auto" väljer du det signalfORMAT som matchar signalkällan. ☛ "Setting (Inställning)" - "Input Signal (Insignal)" - "Video Signal (Videosignal)" sida 30</p> <hr/> <p>Om signalkällan är ansluten till [InputA]-porten Använd menykommandot "Input Signal (Insignal)" när du anger det signalfORMAT som matchar den signal som projiceras från den anslutna utrustningen. ☛ "Setting (Inställning)" - "Input Signal (Insignal)" - "Input A (Ingång A)" sida 30 Du kan också trycka på  på fjärrkontrollen när du väljer format. ☛ sida 15</p>
<p>Överensstämmer läget med frekvensen och upplösningen för bildsignalerna?</p> <p>Endast när bilder från datorn projiceras</p>	<p>Kontrollera vilka signaler som sänds in med menykommandot "Resolution (Upplösning)" och kontrollera att signalerna är kompatibla i listan över kompatibla signaler. ☛ "Info (Info)" - "Resolution (Upplösning)" sida 25 ☛ "Lista över bildskärmar som stöds" sida 45</p>

Felsökning

■ Meddelandet "Ingen signal." visas

Är kablarna rätt anslutna?	Kontrollera att alla kablar som krävs för projicering är säkert anslutna. 🖱️ sida 12
Har rätt video-ingångsport valts?	Tryck på (A), (B), (S) eller (V) på fjärrkontrollen eller  på projektorns kontrollpanel om du vill byta bildkälla. 🖱️ sida 15
Är strömmen för den anslutna utrustningen påslagen.	Sätt på strömmen för enheterna.
Skickas bildsignalerna till projektorn?	Om bildsignalerna bara skickas till datorns LCD-skärm eller till tillbehörsskärmen måste du ändra på utgången. För vissa datorer visas inte signalerna på LCD-skärmen eller tillbehörsskärmen om bildsignalerna skickas ut externt. 🖱️ Datordokumentation under en rubrik som "Extern utgång" eller "Ansluta en extern skärm"
Bara när bilder projiceras från en bärbar dator eller en dator med en inbyggd LCD-skärm	Om anslutningen upprättades när strömmen redan var påslagen är det inte säkert att funktionen (Fn)-tangens som flyttar datorns videosignal till en extern utgång fungerar. Slå av strömmen för projektorn som är ansluten till datorn och sätt på den igen. 🖱️ sida 14

■ Bilderna är suddiga eller oskarpa

Har skärpan justerats på rätt sätt?	Justera fokus. 🖱️ sida 16
Är linsskyddet fortfarande på?	Ta bort linsskyddet.
Är projektorn placerad på rätt avstånd?	Rekommenderat avstånd från projektorn till skärmen är mellan 73 – 1 137 cm för en skärmstorlek på 16:9 och mellan 90 – 1 392 cm för en skärmstorlek på 4:3. Placera projektorn inom det angivna intervallet. 🖱️ sida 10
Är värdet för keystonejustering för stort?	Minska projektionsvinkeln så att mängden keystone-korrigerings minskar. 🖱️ sida 17
Har kondensering uppstått på linsen?	Om projektorn plötsligt tas från en kall miljö till en varm miljö eller om den omgivande temperaturen plötsligt ändras, kan kondensering uppstå på linsens yta. Det kan medföra att bilderna blir suddiga. Placera projektorn i rummet ungefär en timme innan den ska användas. Om kondensering uppstår på linsen stänger du av projektorn och väntar tills kondenseringen försvinner.

■ Störning eller förvrängning förekommer i bilderna

Är inställningarna för bildsignalfORMAT korrekta?	Om <u>enkompositvideo-▶</u> eller <u>S-Video-▶</u> signal tas emot Om projiceringen inte startar när menykommandot "Video Signal (Videosignal)" är inställt på "Auto (Automatisk)" väljer du det signalfORMAT som matchar signalkällan. 🖱️ "Setting (Inställning)" - "Input Signal (Insignal)" - "Video Signal (Videosignal)" sida 30
	Om signalkällan är ansluten till [InputA]-porten Använd menykommandot "Input Signal (Insignal)" när du anger det signalfORMAT som matchar den signal som projiceras från den anslutna utrustningen. 🖱️ "Setting (Inställning)" - "Input Signal (Insignal)" - "Input A (Ingång A)" sida 30 Du kan också trycka på (A) på fjärrkontrollen när du väljer format. 🖱️ sida 15

<p>Är kablarna rätt anslutna?</p>	<p>Kontrollera att alla kablar som krävs för projicering är säkert anslutna. 🖱️ sida 12</p>
<p>Använder du en förlängningsladd?</p>	<p>Störningarna kan öka om du använder en förlängningsladd. Prova med att ansluta en signalförstärkare.</p>
<p>Har inställningarna "Sync." (Synk.) och "Tracking" (Spårning) justerats på rätt sätt?</p> <p>Bara dator- och RGB-videosignaler</p>	<p>Projektorn har en automatisk justeringsfunktion som projicerar optimala bilder. För vissa signaltyper hämtas dock inte rätt justeringar även om automatisk justering har utförts. Då gör du justeringarna med menykommandona "Tracking (Spårning)" och "Sync. (Synk.)". 🖱️ "Image (Bild)" - "Picture Quality (Bildkvalitet)" - "Tracking (Spårning)", "Sync. (Synk.)" sida 26</p>
<p>Har du valt rätt upplösning?</p> <p>Bara när bilder från datorn projiceras</p>	<p>Ställ in datorn så att signalerna som skickas ut är kompatibla med projektorn. 🖱️ "Lista över bildskärmar som stöds" sida 45, Datordokumentation</p>



■ Bilden trunkeras (stor) eller liten

<p>Har rätt aspekt valts?</p>	<p>Tryck på  och välj den aspekt som motsvarar insignalen. 🖱️ sida 18 Om bilder med textremsor projiceras med "Zoom (Zooma)" använder du menykommandot "Zoom Caption (Zooma text)" om du behöver justera bilderna. 🖱️ sida 28</p>
<p>Har inställningen "Position (Position)" justerats på rätt sätt?</p>	<p>Gör justeringen med menykommandot "Position (Position)". 🖱️ "Setting (Inställning)" - "Screen (Skärm)" - "Position (Position)" sida 27</p>
<p>Har datorn ställts in på dubbel skärm?</p> <p>Bara när bilder från datorn projiceras</p>	<p>Om dubbel visning har aktiverats i Display Properties (Visningsegenskaper) på datorns kontrollpanel projiceras bara halva bilden på datorskärmen. Om du vill visa hela bilden på datorskärmen inaktiverar du inställningen för dubbel visning. 🖱️ Dokumentation för dator- och videodrivrutin</p>
<p>Har du valt rätt upplösning?</p> <p>Bara när bilder från datorn projiceras</p>	<p>Ställ in datorn så att signalerna som skickas ut är kompatibla med projektorn. 🖱️ "Lista över bildskärmar som stöds" sida 45, Dator dokumentation</p>



■ Färgerna på bilden är felaktiga

<p>Är inställningarna för bildsignalfORMAT korrekta?</p>	<p>Om <u>enkompositvideo</u> eller <u>S-Video</u> signal tas emot Om projiceringen inte startar när menykommandot "Video Signal (Videosignal)" är inställt på "Auto (Automatisk)" väljer du det signalfORMAT som matchar signalkällan. 🖱️ "Setting (Inställning)" - "Input Signal (Insignal)" - "Video Signal (Videosignal)" sida 30</p> <p>Om signalkällan är ansluten till [InputA]-porten Använd menykommandot "Input Signal (Insignal)" när du anger det signalfORMAT som matchar den signal som projiceras från den anslutna utrustningen. 🖱️ "Setting (Inställning)" - "Input Signal (Insignal)" - "Input A (Ingång A)" sida 30 Du kan också trycka på  på fjärrkontrollen när du väljer format. 🖱️ sida 15</p>
<p>Är kablarna rätt anslutna?</p>	<p>Kontrollera att alla kablar som krävs för projicering är säkert anslutna. 🖱️ sida 12</p>



Felsökning

<p>Har bildens kontrast[»] justerats på rätt sätt?</p>	<p>Justera kontrasten med menykommandot "Contrast (Kontrast)".  "Image (Bild)" - "Picture Quality (Bildkvalitet)" - "Contrast (Kontrast)" sida 26</p>
<p>Har färgen justerats på rätt sätt?</p>	<p>Om du vill justera färgen använder du menykommandona "Color Temp. (Färgtemp.)" och "Skin Tone (Hudton)".  "Image (Bild)" - "Picture Quality (Bildkvalitet)" - "Color Temp (Färgtemp.)", "Skin Tone (Hudton)" sida 26</p>
<p>Har färgintensiteten och tonen justerats på rätt sätt?</p> <p>Bara när bilder från en videokälla projiceras</p>	<p>Om du vill justera färgen och tonen använder du menykommandona "Color Saturation (Färgmättnad)" och "Tint (Ton)".  "Image (Bild)" - "Picture Quality (Bildkvalitet)" - "Color Saturation (Färgmättnad)", "Tint (Ton)" sida 26</p>

■ Bilderna är mörka







<p>Har ljusstyrkan justerats på rätt sätt?</p>	<p>Gör justeringarna med menykommandot "Brightness (Ljusstyrka)".  "Image (Bild)" - "Picture Quality (Bildkvalitet)" - "Brightness (Ljusstyrka)" sida 26</p>
<p>Har bildens kontrast[»] justerats på rätt sätt?</p>	<p>Justera kontrasten med menykommandot "Contrast (Kontrast)".  "Image (Bild)" - "Picture Quality (Bildkvalitet)" - "Contrast (Kontrast)" sida 26</p>
<p>Behöver lampan bytas ut?</p>	<p>Om lampan håller på att ta slut blir bilderna mörkare och färgkvaliteten försämras. Då måste lampan bytas ut mot en ny.  sida 42</p>

■ Projiceringen stoppar automatiskt

<p>Är viloläge aktiverat?</p>	<p>Om "Sleep Mode (Viloläge)" är aktiverat stängs lampan av automatiskt om ingen signal tas emot på ungefär 30 minuter. Projektorn sätts i viloläge. Sätt på projektorn igen genom att trycka på  på fjärrkontrollen eller på  på projektorns kontrollpanel. Om du vill inaktivera viloläget ändrar du menykommandot "Sleep Mode (Viloläge)" till "OFF (AV)".  "Setting (Inställning)" - "Operation (Åtgärd)" - "Sleep Mode (Viloläge)" sida 29</p>
--------------------------------------	---

Problem med att starta projektorn

■ Det går inte att sätta på projektorn

<p>Har du tryckt på [Power]?</p>	<p>Tryck på  på fjärrkontrollen eller  på projektorns kontrollpanel.</p>
<p>Är "Child Lock (Barnlås)" inställt på "ON (PÅ)"?</p>	<p>Om menykommandot "Child Lock (Barnlås)" är inställt på "ON (PÅ)" slår du på strömmen igen genom att trycka på  på projektorns kontrollpanel i ungefär 3 sekunder eller på  på fjärrkontrollen.  "Setting (Inställning)" - "Operation (Åtgärd)" - "Child Lock (Barnlås)" sida 29</p>
<p>Är alla indikatorer inaktiverade?</p>	<p>Dra ut sladden från eluttaget och sätt i den igen.  sida 14 Kontrollera att det finns ström i strömbrytaren.</p>
<p>Inaktiveras och aktiveras indikatorerna när sladden berörs?</p>	<p>Stäng av projektorn, dra ut sladden och sätt i den igen. Om problemet fortfarande kvarstår kan det vara något fel på sladden. Kontakta återförsäljaren eller kontakta kundtjänsten i önskat land. Adresserna finns i avsnittet "Internationella garantivillkor" i häftet <i>Säkerhetsinstruktioner/globala garantivillkor</i>.</p>

Övriga problem

■ Det finns inget ljud eller ljudet är svagt

Är ljudkällan rätt ansluten?	Kontrollera att sladden är ansluten till [Audio]-ingångsporten.
Är volymen inställd på lägsta volym?	Höj volymen. 🖱️ sida 17
Är läget A/V Mute aktiverat?	Tryck på  på fjärrkontrollen om du vill inaktivera A/V mute.

■ Fjärrkontrollen fungerar inte

Är området för utsändning av signaler vänt bort från området för mottagning av signaler?	Vänd fjärrkontrollen mot området för mottagning av signaler. Operationsvinkeln för fjärrkontrollen är ungefär $\pm 30^\circ$ horisontellt och ungefär $\pm 15^\circ$ vertikalt. 🖱️ sida 13
Håller du fjärrkontrollen för långt ifrån projektorn?	Operationsvidden för fjärrkontrollen är ungefär 6 m. 🖱️ sida 13
Lyser direkt solljus eller starkt ljus från lysrör in i området för mottagning av signaler?	Placera projektorn på en plats där starkt ljus inte lyser in i området för mottagning av signaler från fjärrkontrollen.
Är batterierna slut eller har de inte satts i på rätt sätt?	Sätt i nya batterier. Kontrollera att du sätter i dem på rätt sätt. 🖱️ sida 13
Har en knapp på fjärrkontrollen tryckts ned i mer än 30 sekunder?	Om någon av knapparna på fjärrkontrollen trycks ned i mer än 30 sekunder slutar fjärrkontrollen skicka signaler (fjärrkontrollens viloläge). Syftet är att förhindra att batterierna förstörs på grund av att något placeras på fjärrkontrollen. Om du släpper knappen kan fjärrkontrollen användas som vanligt igen.

Det här avsnittet innehåller information om hur du underhåller projektorn, t.ex. hur du rengör projektorn och byter ut förbrukningsartiklar.

Rengöring

Du bör rengöra projektorn om den blir smutsig eller om kvaliteten på projicerade bilder försämras.

Obs! Häftet *Säkerhetsinstruktioner/globala garantivillkor* innehåller information om hur projektorn ska hanteras under rengöring.

Rengöra luftfiltret och hålet för luftintag

Om luftfiltret eller luftintaget fylls med smuts visas meddelandet "The projector is overheating. Clean or replace the air filter and lower the room temperature (Projektorn är överhettad. Rengör eller byt ut luftfiltret och sänk rumstemperaturen)" och du måste rengöra filtret eller luftintagshålet.

Vänd projektorn upp och ner och använd en dammsugare.

Obs! Om smuts samlas i luftfiltret eller hålet för luftintag kan den interna temperaturen i projektorn stiga. Det kan leda till operationsproblem och livslängden på den optiska motorn kan förkortas. Vi rekommenderar att du rengör dessa delar minst en gång var tredje månad. Rengör något oftare om du använder projektorn i en särskilt dammig miljö.

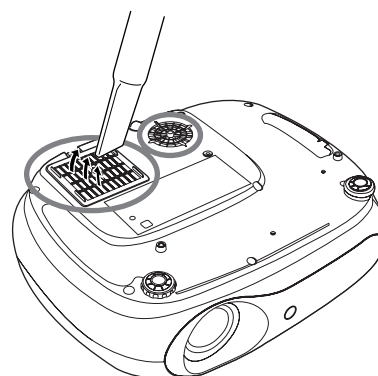

Rengöra projektorhöljet

Torka projektorhöljet försiktigt med en mjuk trasa.

Om projektorn är mycket smutsig fuktar du trasan med lite vatten och rengöringsmedel. Vrid sedan ur trasan ordentligt innan du torkar projektorhöljet. Torka sedan projektorhöljet igen med mjuk, torr trasa.

Obs! Använd inte flyktiga ämnen som t.ex. vax, alkohol eller thinner när du rengör projektorhöljet. Sådana kan få ytbehandlingslagret att skjuva eller flagna.

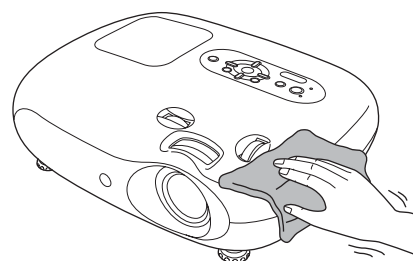

Rengöra linserna

Använd en luftblåsare som finns på marknaden eller ett linsrengöringspapper och torka linserna noggrant.

Obs! Gnugga inte på linsen med hårt material och utsätt den inte för stötar. Den kan lätt gå sönder.



Utbytesperiod för reservdelar

Utbytesperiod för luftfilter

Om luftfiltret har gått sönder eller om meddelandet "Replace (Byt ut)" visas även om luftfiltret har rengjorts.

Byt ut med ett nytt luftfilter.

👉 "Byta ut luftfiltret" sida 42

Utbytesperiod för lampa

- Meddelandet "Byt ut lampan." visas på skärmen när projiceringen startar.

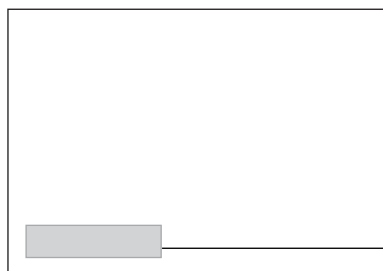

Ett meddelande visas.

- Projektionsbilderna blir mörkare eller försämrade.



- Tips:**
- Varningsmeddelandet för utbyte är inställt på att visas när lampan använts i minst 1 900 timmar så att den ursprungliga ljusstyrkan och den ursprungliga kvaliteten kan behållas på de projicerade bilderna. Den tid det tar för meddelandet att visas varierar beroende på användningsvillkoren, t.ex. inställningar för färgläge. Om du fortsätter använda lampan när den här perioden gått ut är det stor risk att lampan går sönder. Om meddelandet om utbyte av lampan visas byter du ut lampan mot en ny så fort som möjligt, även om den fortfarande fungerar.
 - Beroende på lampans egenskaper och på hur den har använts kan ljuset bli svagare eller så kan den sluta fungera innan varningsmeddelandet visas. Du bör alltid ha en ny reservlampa till hands ifall att den går sönder.
 - Kontakta återförsäljaren om du vill ha en reservlampa.

Byta ut förbrukningsartiklar

Byta ut luftfiltret

Tips: Kasta använda luftfilter enligt lokala föreskrifter.
Luftfilter:
Polypropylen

1 Stäng av projektorn och vänta tills den har kylts ner och pipsignalen hörs, sedan kopplar du från strömsladden.

2 Ta bort höljet för luftfiltret

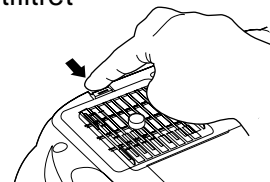

Sätt fingret under haken och dra den uppåt.

Byta ut lampan

Obs!

Om lampan slutar fungera och måste bytas ut finns det risk för att lampan redan kan vara trasig. När du byter ut lampan på en projektor som har installerats i taket ska du alltid anta att lampan är trasig och hantera den med försiktighet när du tar bort den. Stå vid sidan om projektorn, inte under den.

1 Stäng av projektorn och vänta tills den har kylts ner och pipsignalen hörs, sedan kopplar du från strömsladden.

* Vänta tills lampan kyls ner (tar ungefär 1 timme).

2 Ta bort lampluckan.

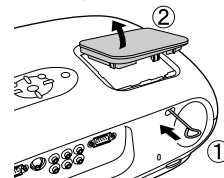

Använd en skruvmejsel (den som medföljer i samma paket som extralampan) i knappen för att öppna lampluckan för att ta bort luckan.

6 Dra åt lampans skruvar ordentligt.

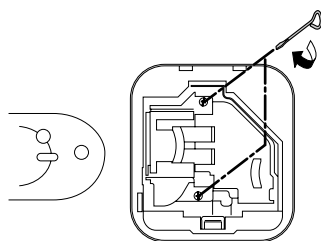

7 Installera lampluckan.

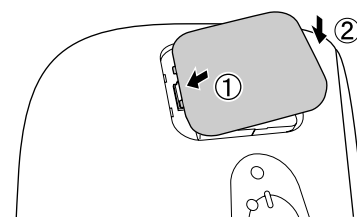

Återställa lampans driftstid

Lampans driftstid måste alltid återställas efter att lampan har ersatts med en ny. Projektorn har en inbyggd räknare som håller reda på lampans driftstid. När den ackumulerade driftstiden når en viss punkt visas varningsmeddelandet för utbyte.

1 Tryck på **On** för att slå på strömmen.

2 Tryck på **M** för att visa konfigurationsmenyn.



3 Ta bort det gamla luftfiltret.

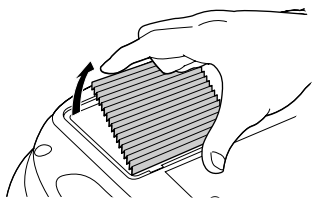

4 Sätt i det nya luftfiltret.

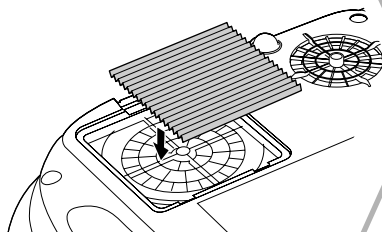

5 Installera höljet för luftfiltret

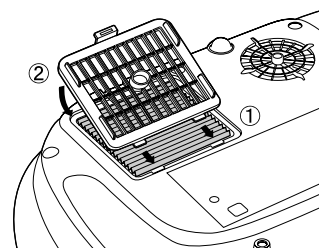

3 Lossa lampans skruvar.

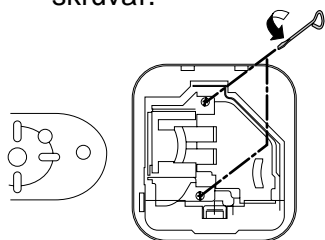

4 Ta bort den gamla lampan.

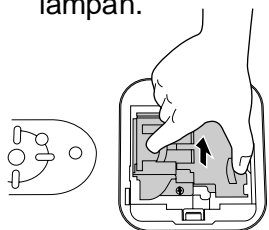

Dra den rakt ut.

5 Sätt i den nya lampan.

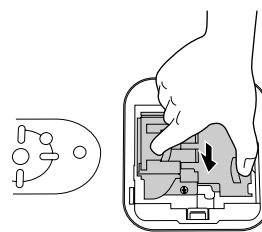

Se till att den sitter åt rätt håll.

Obs!

- Installera lampan och lampluckan på ett säkert sätt. Det går inte att tända lampan om lampan eller lampluckan inte installerats på rätt sätt.
- Lampan innehåller kvicksilver. Kasta använda lampor enligt lokala föreskrifter.

3 Välj "Lamp - Hours Reset (Återställ lamptimmar)" från menyn "Reset (Återställ)".



[Esc]:Return [↔]:Select [Enter]:Enter [Menu]:Exit

4 Välj "Yes (Ja)" och tryck sedan på .



[Esc]:Return [↔]:Select [Enter]:Execute [Menu]:Exit

Extra tillbehör

Följande tillbehör finns att köpa vid behov. Listan över extra tillbehör gäller från juni 2005. Tillbehörsspecifikationerna kan ändras utan förvarning. Varierar beroende på inköpsland.

Lampenhet ELPLP33 (1 reservlampa, 1 reservskruvmejsel) Använd för att byta ut en trasig lampa.	Mjuk projektorväska ELPKS54 Använd väskan om du vill bära projektorn på egen hand.
Luftfilterset ELPAF09 (1 luftfilter) Använd för att byta ut gamla filter.	VGA-HD15 PC-sladd (1,8 m) ELPKC02 VGA-HD15 PC-sladd (3 m) ELPKC09 VGA-HD15 PC-sladd (20 m) ELPKC10 (För mini D-Sub 15-stifts/mini D-Sub 15-stifts) Används för att ansluta projektorn till en dator.
50 tums bärbar skärm ELPSC06 En kompakt skärm som är lätt att bära. (Aspect (Aspekt) 4:3)	Takstativ* ELPMB19 (med takplatta) Används för att installera projektorn i taket.
60 tums bärbar skärm ELPSC07 80 tums bärbar skärm ELPSC08 100 tums bärbar skärm ELPSC10 En bärbar nedrullningsbar skärm. (Aspect (Aspekt) 4:3)	Takrör/ledning 600 (600 mm/vit)* ELPFP07 Används om projektorn installeras i ett högt tak eller ett tak med fanerskivor.
80 tums nedrullningsbar skärm med fjädring ELPSC15 En nedrullningsbar skärm. (Aspect (Aspekt) 16:9)	<p>*En särskild installationsmetod krävs för att projektorn ska kunna hänga från taket. Kontakta inköpsstället om du vill använda den installationsmetoden.</p>
Skärmstativ ELPSCST01 Ett stativ för 80 tums nedrullningsbar skärm med fjädring.	

Lista över bildskärmar som stöds

Skärmupplösningen för utdata kan variera något beroende på vilken inställning du har.

Komponentvideo»

4:3 16:9 : Aspekt Enhet: punkter

Signal	Upplösning	Aspektläge		
		Normal	Squeeze	Zoom
SDTV»(525i, 60 Hz) (D1)	640×480 640×360*	640×480 4:3	854×480 16:9	854×480 16:9
SDTV(625i, 50 Hz)	768×576 768×432*	640×480 4:3	854×480 16:9	854×480 16:9
SDTV(525p) (D2)	640×480 640×360*	640×480 4:3	854×480 16:9	854×480 16:9
SDTV(625p)	768×576 768×432*	640×480 4:3	854×480 16:9	854×480 16:9
HDTV»(750p)16:9 (D4)	1280×720	854×480 16:9	-	-
HDTV(1125i)16:9 (D3)	1920×1080	854×480 16:9	-	-

*Letterbox-signal

Composite Video» (Kompositvideo)/S-Video»

4:3 16:9 : Aspekt Enhet: punkter

Signal	Upplösning	Aspektläge		
		Normal	Squeeze	Zoom
TV(NTSC»)	640×480 640×360*	640×480 4:3	854×480 16:9	854×480 16:9
TV (PAL», SECAM»)	768×576 768×432*	640×480 4:3	854×480 16:9	854×480 16:9

*Letterbox-signal

RGB-video/dator

Enhet: punkter

Signal	Upplösning	Aspektläge		
		Normal	Squeeze	Zoom
VGA»60	640×480 640×360* ²	640×480	854×480	854×480
VESA72/75/85, iMac* ¹	640×480 640×360* ²	640×480	854×480	854×480
SVGA»56/60/72/75/85, iMac* ¹	800×600 800×450* ²	640×480	854×480	854×480
XGA»60/70/75/85, iMac* ¹	1024×768 1024×576* ²	640×480	854×480	854×480
MAC13"	640×480	640×480	854×480	854×480
MAC16"	832×624	640×480	854×480	854×480
MAC19"	1024×768	640×480	854×480	854×480
SDTV(525i, 60 Hz)	640×480 640×360* ²	640×480	854×480	854×480
SDTV(525p)	640×480 640×360* ²	640×480	854×480	854×480
SDTV(625i, 50 Hz)	768×576 768×432* ²	640×480	854×480	854×480
SDTV(625p)	768×576 768×432* ²	640×480	854×480	854×480
HDTV(750p)	1280×720	854×480	-	-
HDTV(1125i)	1920×1080	854×480	-	-

*1 Det går inte att upprätta en anslutning om utrustningen inte har en VGA-utgångsport.

*2 Letterbox-signal

Det kan gå att projicera signaler som inte finns med i listan ovan. Alla funktioner stöder dock inte sådana signaler.

Specifikationer

Produktnamn	Home Projector EMP-TW20		
Mått	373 (W) × 111 (H) × 295 (D) mm (utan fötter)		
Panelstorlek	0,55 tum		
Visningsmetod	Polysilicon TFT active matrix		
Upplösning	409,920 pixlar (854 (W) × 480 (H) punkter) × 3		
Skanningsfrekvenser	Analoga	Pixelklocka	: 13,5 – 110 MHz
		Horisontella	: 15 – 92 kHz
		Vertikala	: 50 – 85 Hz
Fokusjustering	Manuell		
Zoomjustering	Manuell (ca. 1 : 1.5)		
Vidvinkelobjektiv	Manuell (Max: ca. 50 % vertikalt, 25 % horisontellt)		
Lampa (ljuskälla)	UHE-lampa, 135 W, modellnr: ELPLP33		
Max. ljudutsändning	1W Monaural		
Högtalare	1		
Strömspanning	100- 240VAC 50/60Hz 2.3-1.0A		
	Strömförbrukning		
	I drift: 200W(100-120V area), 190W(200-240V area)		
	I viloläge: 4.0W(100-120V area), 5.0W(200-240V area)		
Drifttemperatur	+5° – +35°C (utan kondensering)		
Förvaringstemperatur	-10° – +60°C (utan kondensering)		
Vikt	Ca. 3,5 kg		
Portar	InputA	1	RCA pin jack × 4
	InputB	1	Mini D-Sub 15-stifts (female) blå
	Video-ingång	1	RCA pin jack
	S-Video-ingång	1	Mini DIN 4-stifts
	Ljudingång	1	RCA pin jack × 2 (L, R)
	Control (RS-232C)	1	D-Sub 9-stifts (male)



Pixelworks DNX™ ICs används i den här projektorn.

Lutningsvinkel

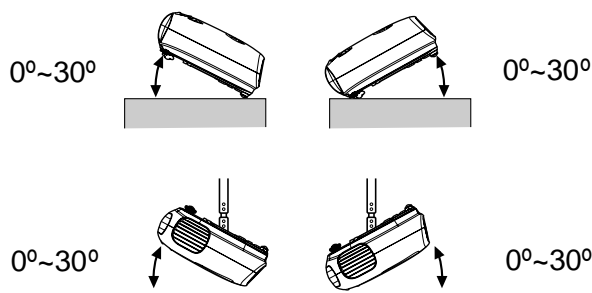

Om du ställer upp projektorn i mer än 30 graders vinkel kan projektorn skadas.

RS-232C-sladd

- Form på kontakten : D-Sub 9-stifts (male)
- Projektorns ingångskontakt : Control (RS-232C)

<På projektorn>

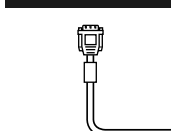

<På datorn>

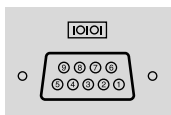

<På projektorn>	(seriell sladd för dator)	<På datorn>
GND 5	————— 5	GND
RD 2	←————— 3	TD
TD 3	————— → 2	RD
DTR 4	————— → 6	DSR
DSR 6	←————— 4	DTR

Signal	Funktion
GND	Jordad signalkabel
TD	Överför data
RD	Tar emot data
DSR	Datauppsättning klar
DTR	Dataterminal klar

Säkerhet

USA
UL60950 Third Edition
Kanada
CSA C22.2 No.60950
European Community
The Low Voltage Directive
(73/23/EEC)
IEC60950 3rd Edition

EMC

USA
FCC Part 15B Class B (DoC)
Kanada
ICES-003 Class B
European Community
The EMC Directive
(89/336/EEC)
EN55022, Class B
EN55024
IEC/EN61000-3-2
IEC/EN61000-3-3
Australien/Nya Zeeland
AS/NZS CISPR 22:2002 Class B

Nedan följer förklaringar av några termer i den här användarhandboken som kan vara okända eller som inte förklaras i manualen. Mer information hittar du i andra publikationer som finns på marknaden.

(Aspect (Aspekt) 16:9)

Förhållandet mellan en bilds längd och höjd. HDTV-bilder har en aspekt på 16:9 och förlängs. Aspekten för standardbilder är 4:3.

Färgtemperatur

Temperaturen på ett objekt som sprider ut ljus. Om färgtemperaturen är hög får färgerna en blåaktig ton. Om färgtemperaturen är låg får färgerna en rödaktig ton.

HDTV

Förkortning av High-Definition Television. Högdefinitions-system som uppfyller följande krav:

- Vertikal upplösning på 750p eller 1125i eller högre (p = **progressiv**, i = **sammanflätad**)
- Skärm **aspekt** på 16:9
- Dolby Digital, ljudmottagning och inspelning

Komponentvideo

Videosignaler som har separerade signaler för ljusstyrka och färg. Detta ger en bättre bildkvalitet. I högdefinitions-tv (HDTV) avses bilder som består av tre oberoende signaler: Y (luminanssignal) och Pb och Pr (olika färgsignaler).

Kompositvideo

Videosignaler med blandade ljus- och färgsignaler. Den här typen av signaler används oftast för hemmavideo (formaten **NTSC**, **PAL** och **SECAM**). Videosignaler som består av en bärsignal Y (luminanssignal) inom signalen för färgbalkar, och en chroma- eller färgsignal (CbCr).

Kontrast

Den relativa ljusstyrkan av ljusa och mörka områden kan ökas eller minskas så att text och bilder blir klarare eller mjukare.

Nedkylning

Den här processen används för att kyla ner projektorlampan när den har blivit varm. Den utförs automatiskt när [Power]-knappen på antingen fjärrkontrollen eller kontrollpanelen har tryckts ned för att stänga av datorn. Koppla inte från sladden när nedkylningen pågår, då fungerar inte nedkylningen. Om nedkylningsperioden inte helt slutförs förblir projektorlampan och de interna komponenterna mycket varma. Livslängden på lampan kan då förkortas eller så kan det uppstå problem med projektorn. Det tar ungefär 20 sekunder för lampan att kylas ned. Nedkylningstiden varierar beroende på den externa lufttemperaturen.

NTSC

Förkortning för National Television Standards Committee och ett format för markbaserade analoga färg-tv-sändningar. Formatet används i Japan, Nordamerika och Central- och Sydamerika.

PAL

Förkortning för Phase Alternation by Line. Ett format för markbaserade analoga färg-tv-sändningar. Formatet används i västeuropeiska länder (förutom Frankrike) och i asiatiska länder (t.ex. Kina) och i Afrika.

Progressiv

En bildinsknappingsmetod där en bild skapas genom att bilddata från en bild skannas in sekventiellt från början till slutet.

Sammanfläta

En bildskanningsmetod där signalens bandbredd är ungefär hälften av det som krävs för sekventiell skanning när bilder med samma upplösning för stillbild sänds ut.

S-Video

En videosignal med separerade luminans- och färgkomponenter. Detta ger en bättre bildkvalitet. Avser bilder med två oberoende signaler: Y (luminanssignal) och C (färgsignal).

SDTV

Förkortning av Standard Definition Television. Avser standard-tv-system som inte uppfyller villkoren för **HDTV**.

SECAM

Förkortning av Sequential Couleur A Memoire. Ett format för markbaserade analoga färg-tv-sändningar. Formatet används i Frankrike, Östeuropa och forna Sovjet, Mellanöstern och Afrika.

Spårning

Signalerna som sänds ut från datorer har en viss frekvens. Om projektorns frekvens inte matchar den här frekvensen blir bildkvaliteten dålig. Processen för att matcha frekvensen för dessa signaler (antal höjdpunkter i signalen) kallas "spårning". Om spårning inte görs på rätt sätt kommer breda, vertikala ränder att visas på den projicerade bilden.

SVGA

En typ av bildsignal med en upplösning på 800 (horisontellt) x 600 (vertikalt) punkter som används av IBM PC/ AT-kompatibla datorer.

Synk. (synkronisering)

Signalerna som sänds ut från datorer har en viss frekvens. Om projektorns frekvens inte matchar den här frekvensen blir bildkvaliteten dålig. Processen för att matcha faserna för dessa signaler (den relativa positionen för höjdpunkt och lågpunkt i signalen) kallas "synkronisering". Om signalerna inte är synkroniserade kan problem som flimmer, suddighet och horisontella störningar förekomma.

Säkerhetslås

En enhet som består av en skyddskåpa med ett hål. Genom hålet kan en stölskyddskabel dras. Kabeln sätts fast i ett bord eller en pelare. Den här projektorn är kompatibel med Microsaver Security System som tillverkas av Kensington.

Uppdateringshastighet

Elementet för ljusspridning på en skärm hanterar samma ljusstyrka och färg under en extremt kort tid. Bilden måste därför skannas in flera gånger per sekund så att elementet för ljusspridning hela tiden uppdateras. Antal uppdateringsåtgärder per sekund kallas "uppdateringshastighet" och uttrycks i hertz (Hz).

VGA

En typ av bildsignal med en upplösning på 640 (horisontellt) x 480 (vertikalt) punkter som används av IBM PC/ AT-kompatibla datorer.

XGA

En typ av bildsignal med en upplösning på 1 024 (horisontellt) x 768 (vertikalt) punkter som används av IBM PC/ AT-kompatibla datorer.

YCbCr

Bärsignalen i signalen för färgbalkar som används i moderna tv-sändningar. Namnet kommer från Y-signalen (luminans) och CbCr-signalerna (chroma [färg]).

YPbPr

Bärsignalen i signalen för färgbalkar som används i sändningar av högdefinitions-tv (HDTV). Namnet kommer från Y-signalen (luminans) och PbPr-signalerna (färgdifferens).

A

[Audio]-port.....	8,12
A/V Mute.....	7
Ansluta till en dator.....	12
Ansluta till en videokälla.....	12
Använda konfigurationsmenyerna.....	32
Aspekt.....	7,18,25,27,45
Auto (Automatisk).....	18
Auto Setup (Automatisk inställning).....	24,27

B

Background Color (Bakgrundsfärg).....	25,30
Bildstorlek.....	10
Brightness (Ljusstyrka).....	7,24,26
Byta batterier (Fjärrkontroll).....	13
Byta ut batteriet.....	13
Byta ut lampan.....	42
Byta ut luftfiltret.....	42

C

[Control (RS-232C)]-port.....	8
Ceiling (Tak).....	11,25,28
Child Lock (Barnlås).....	25,29
Cinema Filter.....	21
Color Mode (Färgläge).....	7,18,24,26
Color Saturation (Färgmättnad).....	24,26
Color Temp. (Färgtemp.).....	7,20,24,26
Contrast (Kontrast).....	7,24,26

D

Driftindikator.....	6,33
---------------------	------

E

Extra tillbehör.....	44
----------------------	----

F

Fjärrkontroll.....	7,13
Fokusjustering.....	6,16

H

HDTV.....	45
Hål för luftintag.....	8
High Altitude Mode (Hög höjd).....	25,29
Högtalare.....	8
Huvudmeny.....	24

I

[InputA]-port.....	8,12,15,46
[InputB]-port.....	8,12,46
Indikatorer.....	6,33
Input Signal (Insignal).....	25,30

J

Justera bildpositionen.....	16
Justerbar fot längst fram.....	6,16

K

Keystone.....	6,7,17,25,28
Komponentvideo.....	12,45
Kompositvideo.....	12,45
Konfigurationsmenyn.....	24

Kontrollpanelen.....	6
Korrigera keystone-förvrängning.....	6,7,17
Korrigera lutning.....	16

L

Lamp - Hours Reset (Återställ lamptimmar).....	25,31,42
Lamp-Hours.....	25
Lamplucka.....	6,42
Language (Språk).....	25,30
Linsskydd.....	6,14
Lista över bildskärmar som stöds.....	45
Load Memory (Hämta från minne).....	24,27
Luftfilter.....	8

M

Memory (Minne).....	7,22
Memory Reset (Återställ minne).....	25,31
Menu Color (Färgmeny).....	25,29
Menyer.....	24
Menyn "Image (Bild)".....	24
Menyn "Info".....	25
Menyn "Reset (Återställ)".....	25,31
Menyn "Setting (Inställning)".....	25,27
Message (Meddelande).....	25,30

N

Navigeringsfält.....	24
Nedkylning.....	15,33
Normal.....	19

O

Operation (Åtgärd).....	25,28
Output Scaling (Anpassa utdata).....	25,28
Överhettning.....	33

P

Picture Quality (Bildkvalitet).....	24,26
Port.....	8,12,46
Position.....	25,27
Progressive (Progressiv).....	25,27
Projection (Projicering).....	11,25,28
Projiceringsavstånd.....	10

R

Refresh Rate (Uppdateringshastighet).....	25
Rengöra hålet för luftintag.....	40
Rengöra linsen.....	40
Rengöra luftfiltret.....	40
Rengöra projektorhöljet.....	40
Reset (Återställ).....	24,25,27,30
Reset All (Återställ alla).....	25,31
Resolution (Upplösning).....	25,45
RGB-Video.....	12,45

S

[S-Video]-port.....	8,12,46
Save Memory (Spara i minne).....	24,27
Screen (Skärm).....	25,27
SDTV.....	45
Setup Level (Inställningsnivå).....	25
Sharpness (Skärpa).....	24,26

Skärmstorlek.....	10
Skin Tone (Hudton).....	7,20,24,26
Sleep Mode (Viloläge).....	25,29
Source (Källa).....	25,29
Specifikationer.....	46
Squeeze.....	19
Stänga av.....	15
Startup Screen (Startskärm).....	25,30
Still.....	7
Strömingång.....	8,14
Strömsladd.....	14
S-Video.....	8,12,45
Sync Info (Synk-info).....	25
Sync. (Synk.).....	24,26

T

Tint (Ton).....	24,26
Tracking (Spårning).....	24,26

U

Undermeny.....	24
User's Logo (Användarlogotyp).....	25,29

V

[Video]-port.....	8,12,46
Välja bildkälla.....	6,7,15
Valmeny.....	15,18,20,22
Varningsindikator.....	6,33
Video Signal.....	25,30
Vidvinkelobjektiv.....	6,16
Visning.....	25,29
Volym.....	6,7,17,25,30

Y

YCbCr.....	12
YPbPr.....	12

Z

Zoom.....	19
Zoom Caption (Zooma text).....	19,25,28
Zoomjustering.....	6,16

Med ensamrätt. Inga delar av den här publikationen får reproduceras, sparas i ett inhämtningssystem eller vidarebefordras på något sätt varken elektroniskt, mekaniskt, via kopiering, inspelning eller på något annat sätt utan föregående skriftligt tillstånd från SEIKO EPSON CORPORATION. Inget patentansvar antages vad gäller användandet av informationen häri. Ansvar antages heller ej vad gäller skador orsakade av användandet av informationen häri.

Varken SEIKO EPSON CORPORATION eller deras dotterbolag är ansvariga inför köparen av produkten eller inför tredje part för skador, förluster, kostnader eller utgifter som uppstår på grund av produkten eller tredje part som resultat av: olycka, felaktig användning eller missbruk av produkten, otillåtna ändringar eller reparationer av produkten eller (exklusive USA) underlåtenhet att strikt följa SEIKO EPSON CORPORATIONs handhavande- och underhållsinstruktioner.

SEIKO EPSON CORPORATION påtar sig inget ansvar vad gäller skador eller problem som uppstår vid användning av tillvalsprodukter eller förbrukningsmaterial annat än originalprodukter från EPSON eller av SEIKO EPSON CORPORATION godkända produkter.

Allmänt meddelande:

EPSON är ett registrerat varumärke som tillhör SEIKO EPSON CORPORATION.

3LCD-logotypen är ett registrerat varumärke som tillhör SEIKO EPSON CORPORATION.

Macintosh, Mac och iMac är registrerade varumärken som tillhör Apple Computer, Inc.

IBM är ett registrerat varumärke som tillhör International Business Machines Corporation.

Windows, Windows NT och VGA är varumärken eller registrerade varumärken som tillhör Microsoft Corporation i USA.

Dolby är ett varumärke som tillhör Dolby Laboratories.

Pixelworks och DNX är varumärken som tillhör Pixelworks, Inc.

Andra produktnamn som förekommer häri används endast i identifieringssyfte och kan vara varumärken som tillhör respektive ägare. EPSON avsäger sig rätten till sådana varumärken.

EPSON®