

EPSON®

dreamio™

Home Entertainment Projector EMP-TWD1

Manual do Utilizador



Desembalar o videoprojector

Utilize a lista de verificação que se segue para se certificar de que recebeu todos os componentes. Caso algum dos componentes esteja em falta, contacte o revendedor.

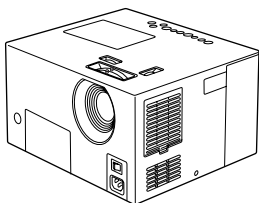

Unidade Principal

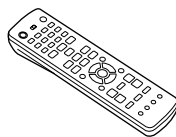

Comando à Distância



Pilhas secas do tipo AA (2 unids.)

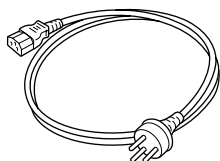

Cabo de alimentação (3m)



Tampa da lente

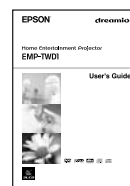

Manual do Utilizador (o presente manual)

Simbologia utilizada neste manual do utilizador

Atenção:	Indica conteúdo que pode provocar danos ou avarias no videoprojector.
Sugestão:	Indica informações e aspectos adicionais que pode ser útil saber relativamente a um tópico.
	Indica uma página que contém informações úteis sobre um determinado tópico.
	Indica métodos de funcionamento e a ordem das operações. O procedimento indicado deve ser executado pela ordem dos passos numerados.
	Indica botões no comando à distância ou na unidade principal.
"(Nome do menu)"	Indica mensagens e itens de menu que são apresentados no ecrã. Exemplo: "Brightness" (Brilho)
	As funções e as operações que podem ser executadas podem ser diferentes, dependendo do tipo de disco. Estas marcas dão-lhe informações sobre o tipo de disco que está a ser utilizado.

Índice

Instruções de Segurança	2
Utilização e Armazenamento	5
Acerca de Discos	7
Designação das Peças	8
Preparar o Comando à Distância	11

Referência Rápida

Instalação	13
Distância de projecção e tamanho do ecrã	13
Ligar o cabo de alimentação e depois ligar o interruptor de alimentação principal.	13
Reprodução de um Disco	14
Reproduzir um disco e projectar	14
Ajustar a posição de projecção e o volume	15
Interromper a reprodução	16
Desligar o equipamento	16
Operações Básicas Durante a Reprodução	17
Interromper temporariamente a reprodução (pausa)	17
Procurar para trás/para a frente	17
Rever a reprodução partindo de uma posição 10 segundos antes	18
Saltar	18
Avanço de fotogramas	18
Reprodução em câmara lenta	18
Utilizar temporariamente a luz do videoprojector como iluminação (Break (Intervalo))	19
Seleccionar uma qualidade de imagem que se adequa às condições da sala (Color Mode (Modo de Cor))	19
Interromper temporariamente o áudio (Mute (Silêncio))	19

Operações Avançadas

Tornar-se um perito na reprodução de filmes	20
Alterar o brilho do visor (Dimmer (Regulador de Luz))	20
Reproduzir a partir de um menu de DVD	21
Reprodução com PBC (controlo de reprodução)	22
Reprodução de MP3/WMA, JPEG	23
Reproduzir seleccionando o número do capítulo ou da faixa	25
Reprodução à hora indicada (procura da hora)	26
Reprodução em ciclo de uma cena favorita (reprodução repetida A-B)	27
Reprodução em ciclo (reprodução repetida)	28
Reproduzir pela ordem seleccionada (reprodução programada)	30
Reproduzir aleatoriamente (reprodução aleatória)	31
Alterar o idioma de áudio	32
Alterar a visualização de legendas	33
Alterar o ângulo	33
Efectuar operações a partir da barra de menus	34
Definições de Auto-standby (Modo de espera automático) e de temporizador para adormecer (Sleep)	35
Para obter melhor qualidade de imagem (modo Progressive (Progressivo))	36
Bloqueio do tabuleiro	36

Tornar-se um Perito na Projecção de Filmes	37
Ligar a outro equipamento de vídeo	37
Projectar imagens a partir de equipamento de vídeo externo	38
Tornar-se um Perito em Áudio	39
Ouvir com auscultadores	39
Ligar a um equipamento de áudio com uma entrada digital óptica	40
Ligar um subwoofer	40
Seleccionar o Sound Mode (Modo de Som)	41
Ajustar os sons agudos	41
Ajustar o nível de reprodução de áudio	42
Ajustar o nível de entrada de áudio de equipamento áudio externo	42

Definições e Ajustes

Operação e Funções do Menu de Definições	43
Utilizar o menu de definições	43
Lista de menus de definições	44
Lista de códigos dos idiomas	46
Definições e sinais de saída de "DIGITAL AUDIO OUTPUT" (Saída Áudio Digital)	46
Lista de códigos de país (área)	47
Operações e Funções do Menu Picture Quality (Qualidade de Imagem)	48
Utilizar o menu Picture Quality (Qualidade de Imagem)	48
Lista do menu Picture Quality (Qualidade de Imagem)	49
Operação e Funções do Menu Information (Informação)	50
Utilizar o menu Information (Informação)	50
Lista do menu Information (Informação)	51

Apêndice

Resolução de Problemas	52
Utilizar os Indicadores Luminosos	52
Quando os indicadores luminosos não ajudam	54
Manutenção	56
Limpeza	56
Prazo de substituição dos consumíveis	57
Como substituir os consumíveis	58
Acessórios Opcionais e Consumíveis	60
Distância de Projecção e Tamanho do Ecrã	60
Especificações/Resoluções de Conformidade	61
Glossário	63
Índice remissivo	64
Lista de Endereços	65

Instruções de Segurança

Informações importantes

Leia atentamente as informações que se seguem e que dizem respeito à unidade.

Informações de Segurança Importantes

Aviso:

Para reduzir o risco de incêndio ou choque eléctrico, não exponha este aparelho à chuva nem à humidade.

Aviso:

Nunca olhe para dentro da lente do videoprojector quando a lâmpada estiver acesa, uma vez que a luz intensa pode provocar lesões nos olhos. Nunca deixe as crianças olharem directamente para dentro da lente quando a lâmpada estiver acesa.

Aviso:

Nunca abra nenhuma das tampas do videoprojector, salvo a tampa da lâmpada. As tensões eléctricas perigosas existentes dentro do videoprojector podem causar lesões graves. Salvo se especificamente indicado no Manual do Utilizador fornecido, não tente reparar este produto. A assistência deve ser totalmente prestada por pessoal técnico qualificado.

Aviso:

Mantenha os sacos de plástico do videoprojector, dos acessórios e dos componentes opcionais fora do alcance das crianças. O facto de as crianças cobrirem a cabeça com um saco de plástico pode ter como resultado a morte por asfixia. Tenha um cuidado especial se estiver próximo de crianças pequenas.

Produto LASER de Classe 1

Atenção:

Não abra a tampa superior. A unidade não contém no seu interior peças que possam ser reparadas pelo utilizador.

Atenção:

Ao substituir a lâmpada, nunca toque na lâmpada nova com as mãos desprotegidas. O resíduo invisível deixado pela gordura existente na pele das suas mãos pode encurtar a vida útil da lâmpada. Utilize um pano ou luvas para manusear a lâmpada nova.



Atenção:

Para reduzir o risco de choque eléctrico, não retire a tampa (nem o fundo). A unidade não contém no seu interior peças que possam ser reparadas pelo utilizador. A assistência deve ser totalmente prestada por pessoal técnico qualificado.



Este símbolo destina-se a alertar o utilizador para a presença de "tensão perigosa" não isolada no interior da caixa do produto que pode ter uma magnitude suficiente para representar risco de choque eléctrico para as pessoas.



Este símbolo destina-se a alertar o utilizador para a presença de instruções de funcionamento e manutenção (assistência) importantes na documentação que acompanha a unidade.

Informações de segurança importantes

Cumpra as seguintes instruções de segurança quando estiver a instalar e a utilizar o videoprojector:

- Leia estas instruções.
- Guarde estas instruções.
- Respeite todos os avisos.
- Siga todas as instruções.
- Não utilize o aparelho na proximidade de água.
- Limpe unicamente com um pano seco.
- Não bloqueie as aberturas de ventilação. Instale de acordo com as instruções do fabricante.
- Não instale na proximidade de quaisquer fontes de calor como radiadores, registos de calor, fornos ou outros aparelhos (incluindo amplificadores) que produzam calor.
- Não anule os objectivos de segurança da ficha polarizada ou de ligação à terra. As fichas polarizadas têm duas lâminas, sendo uma mais larga do que a outra. As fichas de terra têm duas lâminas e um terceiro pino de ligação à terra. A lâmina mais larga ou o terceiro pino de terra são fornecidos para sua protecção. Se a ficha fornecida não for compatível com a sua tomada, consulte um electricista para substituição da tomada obsoleta.
- Evite que o cabo de alimentação seja pisado ou comprimido especialmente na zona das fichas, dos receptáculos de conveniência e do ponto por onde saem da unidade.
- Utilize unicamente peças/acessórios especificados pelo fabricante.
- Utilize unicamente com o carrinho, o tripé, o suporte ou a mesa especificados pelo fabricante ou que são vendidos com a unidade. Quando for utilizado um carrinho, tenha cuidado ao deslocar o conjunto carrinho/unidade, para evitar que o mesmo se vire dando origem a lesões.



- Desligue a unidade durante trovoadas ou quando não for utilizada durante períodos de tempo prolongados.

- A assistência deve ser totalmente prestada por pessoal técnico qualificado. A assistência é necessária quando a unidade tiver sofrido danos resultantes de, por exemplo, danos na ficha ou no cabo de alimentação, derrame de líquidos ou queda de objectos no interior do aparelho, exposição à chuva ou humidade, funcionamento anómalo ou queda da unidade.
- Não exponha a unidade a água nem coloque objectos com líquidos sobre a mesma.
- Não coloque a fonte de uma chama desprotegida, como uma vela acesa, sobre a unidade.
- Ligue a unidade a uma tomada eléctrica com ligação à terra.
- Certifique-se de que deixa um espaço de, no mínimo, 20 cm entre a saída de ar e quaisquer paredes, etc.
- Certifique-se de que deixa um espaço de, no mínimo, 10 cm entre a entrada de ar e quaisquer paredes, etc.
- Não projecte imagens com a tampa colocada na lente. É possível que a tampa da lente derreta com o calor e provoque queimaduras ou lesões. Para interromper a projecção, pressione [Image On/Off] (Imagem Activada/Desactivada) durante a projecção.
- Não deixe a unidade ou o comando à distância com as pilhas instaladas em locais como o interior do automóvel com as janelas fechadas, locais expostos à luz solar directa, próximo da saída/entrada de ar de um aparelho de ar condicionado ou de aquecimento, ou em locais onde a temperatura suba para valores acima do normal.
Isso poderá ter um efeito negativo nos componentes internos da unidade e dar origem a deformação provocada pelo calor ou incêndio.
- Quando desligar a ficha/conector de alimentação, não puxe pelo cabo.
Certifique-se de que pega na ficha ou no conector para desligar o cabo de alimentação.
- Não defina o volume muito alto logo desde o início. Pode ser produzido subitamente um som muito forte, que pode provocar danos no altifalante ou lesões auditivas. Como precaução, baixe o volume antes de desligar a unidade e depois aumente o volume gradualmente depois de a voltar a ligar.
- Quando utilizar auscultadores, não aumente o volume demasiado.
A sua audição pode sofrer efeitos negativos se ouvir sempre com o volume muito forte durante períodos de tempo prolongados.
- Durante os procedimentos de manutenção da unidade, desligue a ficha/conector de alimentação da tomada de parede.
Caso contrário, corre o risco de choque eléctrico.
- Não coloque o videoprojector num carrinho, numa estante ou numa mesa instável.
- Utilize o tipo de fonte de alimentação indicado no videoprojector. Se não souber ao certo qual é a corrente disponível, consulte o seu revendedor ou a empresa de fornecimento de electricidade local.
- Coloque o videoprojector junto a uma tomada de parede, num local onde a ficha possa ser desligada com facilidade.
- Verifique as especificações do cabo de alimentação. A utilização de um cabo de alimentação incorrecto pode originar incêndios ou choques eléctricos. O cabo de alimentação fornecido com o videoprojector foi concebido para estar em conformidade com os requisitos de alimentação eléctrica do país onde o produto é adquirido.
- Deve tomar as seguintes precauções quando manusear a ficha. Se não tomar essas precauções, pode dar origem a incêndios ou choques eléctricos.
 - Não introduza a ficha numa tomada que tenha pó.
 - Introduza a ficha firmemente na tomada.
 - Não manuseie a ficha com as mãos húmidas.
- Não sobrecarregue as tomadas de parede, os cabos de extensão ou os receptáculos de conveniência integrados. Se o fizer, pode provocar incêndios ou choques eléctricos.
- Não coloque o videoprojector num local onde alguém possa tropeçar no cabo. Se o fizer, a ficha pode ficar danificada ou desgastada.
- Antes de limpar, desligue o videoprojector da tomada de parede. Limpe com um pano húmido. Não utilize produtos de limpeza líquidos ou em aerossol.
- Não bloqueie as ranhuras e a abertura existentes no videoprojector. Servem para ventilar e evitar que o videoprojector aqueça excessivamente. Não coloque o videoprojector sobre um sofá, tapete ou outra superfície instável, nem dentro de um armário fechado, a menos que seja providenciada uma ventilação adequada.
- Nunca insira objectos de qualquer tipo nas ranhuras do videoprojector. Nunca derrame qualquer tipo de líquido sobre o videoprojector.
- Desligue o videoprojector da tomada de parede e contacte a assistência técnica nas seguintes condições:
 - Quando o cabo de alimentação ou a ficha estiverem danificados ou desgastados.
 - Se tiver sido entornado líquido para dentro do videoprojector, ou se este tiver estado exposto a chuva ou água.

- Se o videoprojector não funcionar normalmente estando a ser seguidas as instruções de funcionamento, ou se o mesmo apresentar uma alteração evidente de desempenho, indicadora da necessidade de assistência.
- Se tiver caído ou se a respectiva caixa estiver danificada.
- Os componentes internos do videoprojector são constituídos por muitas peças de vidro, por exemplo, a lente e a lâmpada de projecção.
A lâmpada é frágil, podendo partir-se facilmente. Se a lâmpada se partir, manuseie o videoprojector com extremo cuidado, para evitar ferir-se nos vidros partidos, e contacte o seu revendedor ou o endereço mais próximo para reparação, indicado na Pág. 65. Deve ter-se cuidado em especial quando o videoprojector estiver instalado no tecto, uma vez que podem cair pequenos pedaços de vidro ao retirar a tampa da lâmpada. Deve ter-se o máximo de cuidado para não permitir que esses pedaços de vidro entrem em contacto com os olhos ou com a boca.
- Durante a utilização, podem ficar presos pedaços de papel ou outros materiais no filtro de ar, situado por baixo do videoprojector. Retire tudo o que estiver por baixo do videoprojector e que possa vir a ficar preso no filtro de ar.
- Nunca tente retirar a lâmpada imediatamente depois de ter sido utilizada.
Se o fizer, podem ocorrer queimaduras graves. Antes de retirar a lâmpada, desligue a fonte de alimentação e aguarde o tempo especificado na Pág. 58, para permitir que a lâmpada arrefeça completamente.
- É utilizada uma lâmpada de mercúrio com pressão interna elevada como fonte de luz do videoprojector. As lâmpadas de mercúrio podem produzir um ruído forte ao partir. Manuseie a lâmpada com o máximo de cuidado, cumprindo as instruções que se seguem. O não cumprimento destas instruções pode dar origem a lesões ou envenenamento.
 - Não danifique a lâmpada nem a sujeite a qualquer tipo de impacto.
 - Não utilize a lâmpada depois de ultrapassado o respectivo prazo de substituição. Uma vez ultrapassado o prazo de substituição da lâmpada, as probabilidades de a lâmpada se partir aumentam. Quando for apresentada a mensagem de substituição da lâmpada, substitua-a o mais rapidamente possível.
 - Os gases no interior das lâmpadas de mercúrio contêm vapor de mercúrio. Se a lâmpada se partir, areje imediatamente a sala para impedir que os gases libertados pela lâmpada sejam inalados ou entrem em contacto com os olhos ou a boca.
 - Não aproxime o rosto do videoprojector durante a utilização, para evitar inalar os gases libertados, ou que estes entrem em contacto com os olhos ou a boca, no caso de a lâmpada se partir.
- Se a lâmpada se partir e for necessário substituí-la por uma nova, entre em contacto com o local onde adquiriu o videoprojector ou o endereço mais próximo indicado na Pág. 65, para efectuar a substituição. Se a lâmpada se partir, pode haver pedaços de vidro partido espalhados no interior do videoprojector.
- Deve ter-se cuidado em especial quando o videoprojector estiver instalado no tecto, uma vez que podem cair pequenos pedaços de vidro ao retirar a tampa da lâmpada. Se estiver a limpar o videoprojector ou a substituir a lâmpada, tenha cuidado para que os pedaços de vidro não entrem em contacto com os olhos ou com a boca. Se a lâmpada se partir e o gás no seu interior ou fragmentos de vidro forem inalados ou entrarem em contacto com os olhos ou com a boca, ou se notar outros efeitos adversos, procure imediatamente conselho médico.
Deverá ainda consultar a legislação em vigor relativamente à eliminação adequada; não coloque a lâmpada e os vidros no lixo normal.
- Em caso de tempestade eléctrica, não toque na ficha, pois pode apanhar um choque eléctrico.
- Limpe regularmente o interior do videoprojector. Se o interior do videoprojector não for limpo durante muito tempo, a acumulação de pó pode dar origem a incêndios ou choques eléctricos. Contacte o seu revendedor ou o endereço mais próximo indicado na Pág. 65 para proceder à limpeza do interior do videoprojector, uma vez por ano, no mínimo. Este serviço é pago.
- Se utilizar um comando à distância a pilhas, mantenha-as fora do alcance das crianças. As pilhas representam um risco de asfixia e podem ser muito perigosas se forem engolidas.
Se as pilhas forem engolidas, procure imediatamente ajuda médica.
- Deve tomar as seguintes precauções quando mudar as pilhas.
 - Substitua as pilhas logo que fiquem sem carga.
 - Se as pilhas verterem, limpe o líquido com um pano macio. Se o líquido entrar em contacto com as suas mãos, lave-as imediatamente.
 - Não exponha as pilhas a fontes de calor ou chamas.
 - Elimine as pilhas de acordo com a legislação em vigor.
 - Retire as pilhas se não pretender utilizar o videoprojector durante muito tempo.
- Não se apoie no videoprojector nem coloque objectos pesados sobre ele.

Utilização e Armazenamento

Siga os conselhos abaixo descritos para evitar avarias e danos na unidade.

Notas sobre o manuseamento e o armazenamento

- Utilize e guarde esta unidade num ambiente que esteja dentro do intervalo de temperatura de funcionamento e do intervalo de temperatura de armazenamento, conforme especificado neste manual.

- Não instale a unidade num local propício a vibrações ou choques.
- Não instale a unidade próximo de equipamentos de televisão, rádio ou vídeo, uma vez que estes geram campos magnéticos.

Estes podem ter um efeito negativo aquando da projecção da reprodução de áudio e de imagens com esta unidade, podendo mesmo dar origem ao seu mau funcionamento. Se ocorrerem estes sintomas, afaste a unidade do equipamento de televisão, rádio ou vídeo.

- Não instale a unidade num plano inclinado.
- Não movimente a unidade durante a reprodução. Se o fizer, pode danificar o disco ou dar origem ao mau funcionamento da unidade.

- Evite utilizar ou armazenar a unidade em locais com muito fumo de cigarro ou outro tipo de fumos, bem como em salas com uma grande quantidade de pó.

Se o fizer, a qualidade da imagem pode degradar-se.

- Não toque na lente de projecção com as mãos desprotegidas. Se forem deixadas dedadas ou marcas na superfície da lente, a imagem não será projectada com nitidez. Certifique-se de que a tampa da lente está bem colocada quando a unidade não estiver a ser utilizada.
- A EPSON declina toda e qualquer responsabilidade por danos resultantes de falhas do videoprojector ou da lâmpada que não estejam cobertas pelos termos da garantia.

Condensação

Se deslocar a unidade de um local frio para uma sala aquecida, ou se a sala em que a unidade está instalada for aquecida rapidamente, pode formar-se condensação (humidade) no interior da unidade ou sobre a superfície

da lente. Se se formar condensação, isso irá não só provocar um funcionamento incorrecto como, por exemplo, o enfraquecimento da imagem, mas também danos no disco e/ou nos componentes da unidade.

Para evitar a condensação, instale a unidade na sala aproximadamente uma hora antes da utilização.

Na eventualidade de se formar condensação, ligue o interruptor de alimentação principal e aguarde uma a duas horas antes de utilizar. Não utilize a lâmpada durante este tempo.

Lâmpada

Esta unidade utiliza como fonte de luz uma lâmpada de mercúrio com pressão interna elevada. As lâmpadas de mercúrio têm as características que se seguem.

- O brilho da lâmpada diminui depois de ultrapassado o tempo de utilização previsto.
- Quando a lâmpada atinge o final da sua vida útil, pode deixar de se acender, ou pode explodir com um ruído forte devido a impacto, deterioração ou expiração do seu tempo de utilização.
- Dependendo das diferenças individuais de cada lâmpada e das respectivas condições de utilização, existe uma diferença considerável no tempo que uma lâmpada demora a atingir o fim da sua vida útil. Para prevenir situações imprevistas, tenha preparada uma lâmpada de substituição.
- O risco de a lâmpada explodir aumenta uma vez ultrapassado o seu tempo de utilização. Quando for apresentada a mensagem de substituição da lâmpada, substitua-a o mais rapidamente possível.

Painel LCD

- Embora o painel de cristais líquidos seja fabricado com uma tecnologia de muito alta precisão, poderá ver alguns pixels pretos ou pixels que estão sempre acesos a vermelho, azul ou verde. Também é possível que veja linhas com um brilho ou cor irregulares. Importa sublinhar que estas características são normais nos painéis de cristais líquidos e não são indicativas de nenhum mau funcionamento.

- Não deixe a unidade a projectar uma imagem parada durante um longo período de tempo. É possível que a imagem deixe vestígios (queimadura do ecrã). Pode tentar evitar a queimadura do ecrã desligando a alimentação e deixando o videoprojector desligado durante algum tempo. Se a queimadura do ecrã não desaparecer, contacte o revendedor local para obter aconselhamento. 🗨️ Pág. 65

Quando deslocar a unidade

- Certifique-se de que a tampa da lente está bem colocada.
- Retire o disco e feche o respectivo tabuleiro.
- Desloque o videoprojector, segurando no mesmo conforme ilustrado abaixo.

Ao manusear o videoprojector, certifique-se de que não danifica a rede que cobre o altifalante.

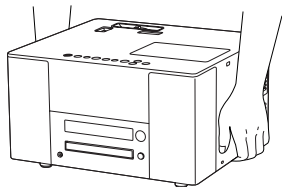

Cuidados durante o transporte

- Esta unidade contém muitos componentes de vidro e de precisão. Para prevenir impactos durante o transporte, volte a utilizar a caixa e a embalagem de protecção que lhe foi entregue no momento da aquisição. Caso já não tenha a embalagem original, proteja a parte exterior da unidade com material de absorção de choques para a proteger dos impactos, coloque-a numa caixa de cartão forte e certifique-se de que a identifica de forma clara para transporte de equipamento de precisão.
- Retire a tampa da lente e envolva-a em material de embalagem.
- Se utilizar um serviço de correio para o transporte, informe-os de que esta unidade contém equipamento de precisão e de que deve ser manuseada em conformidade.
- * A garantia de que dispõe não cobre quaisquer danos que este produto venha a sofrer durante o transporte.





Copyright

- Esta unidade está equipada com protecção contra cópias Macrovision. Os direitos de propriedade intelectual da patente relativa a esta tecnologia de protecção contra cópias são detidos pela Macrovision Company of America, bem como por outras empresas. A utilização desta tecnologia obriga à obtenção de uma licença da empresa Macrovision. Esta empresa só autoriza a utilização desta tecnologia para um conjunto limitado de fins definidos, nos quais se incluem o uso doméstico. Além disso, são proibidas a remodelação, a desassemblagem e a engenharia inversa.
- É estritamente proibida a reprodução de um disco para fins de emissão, projecção em público, actuação musical pública ou de aluguer (independentemente de compensação, remuneração, ou falta delas) sem autorização da entidade detentora dos respectivos direitos de autor.

Acerca de Discos

Tipos de discos que podem ser lidos

Esta unidade está apta a reproduzir os tipos de discos que se seguem.

DVD vídeo	CD Áudio
	
CD Vídeo/SVCD (Super Video CD)	
	 Video CD
CD Vídeo equipado com PBC (Controlo de reprodução) (compatível com versão 2.0).	
CD-R/CD-RW	
Esta unidade só está apta a reproduzir discos que tenham sido gravados nos formatos que indicamos em seguida.	
<ul style="list-style-type: none">• Formato de áudio (finalizado)• Formato CD Vídeo• Formato SVCD• Discos nos formatos MP3/WMA e JPEG gravados de acordo com a norma ISO9660	
DVD-R/DVD-RW	
Esta unidade só está apta a reproduzir discos que tenham sido gravados no formato DVD vídeo (finalizado).	

- Não pode reproduzir DVDs vídeo se o código de região do disco não corresponder à etiqueta do código de região existente na parte lateral da unidade.
- Nesta unidade, não é possível garantir a qualidade de desempenho e de áudio de discos CD com controlo de cópia que não estejam em conformidade com a norma sobre discos compactos (CD). Os CDs que estão em conformidade com a norma sobre CD apresentam o logótipo de disco compacto apresentado abaixo. Verifique as indicações e os logótipos inscritos na embalagem do disco de áudio.



- Esta unidade está em conformidade com os formatos de sinal de televisão NTSC, PAL e SECAM.
- No caso de DVD vídeo, SVCD e CD Vídeo, as funções de reprodução podem estar limitadas pelas intenções dos fabricantes do software. Como esta unidade reproduz o conteúdo de um disco de acordo com as intenções dos fabricantes do software, determinadas funções poderão não funcionar quando seleccionadas. Consulte as informações para o utilizador fornecidas com o disco a ser reproduzido.

- Dependendo do modo como um DVD-R, DVD-RW, CD-R ou CD-RW foi gravado, ou ainda do facto de o disco estar sujo, manchado, riscado ou danificado, pode dar-se o caso de alguns discos poderem não ser lidos ou de a reprodução poder demorar algum tempo.
- Esta unidade só está apta a reproduzir o som áudio dos discos indicados abaixo.
 - CD MIX-MODE ·CD-G ·CD-EXTRA
 - CD TEXT

Tipos de discos que não podem ser lidos

- Os discos que indicamos em seguida não podem ser lidos. Se estes discos forem reproduzidos nesta unidade por engano, o som por eles gerado pode danificar o altifalante.
 - DVD-R/DVD-RW gravados no formato VR
 - DVD-ROM ·CD-ROM ·PHOTO CD
 - DVD+R ·DVD+RW ·DVD-RAM
 - DVD áudio ·SACD ·DVD-R DL
- Discos redondos de diâmetro diferente de 8 cm ou 12 cm
- Discos produzidos especialmente, cujo feitio não é circular (com o feitio de um coração, de um polígono, etc.)

Manuseamento de Discos

- Evite tocar no lado a ser reproduzido com as mãos desprotegidas.
- Quando não os estiver a utilizar, guarde sempre os discos nas respectivas caixas.
- Evite guardar os discos em locais com um teor de humidade elevado ou nos quais fiquem expostos à luz solar directa.
- Se a superfície do disco que vai ser lida estiver suja com pó ou dedadas, a qualidade da imagem e do áudio pode deteriorar-se. Nesse caso, limpe suavemente o disco com um pano macio e seco, deslocando o pano do centro do disco para fora.

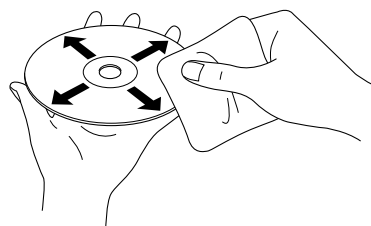

- Nunca utilize produtos de limpeza como, por exemplo, benzina ou produtos antiestáticos concebidos para discos analógicos.
- Nunca cole papéis ou etiquetas a um disco.

Designação das Peças

Frente

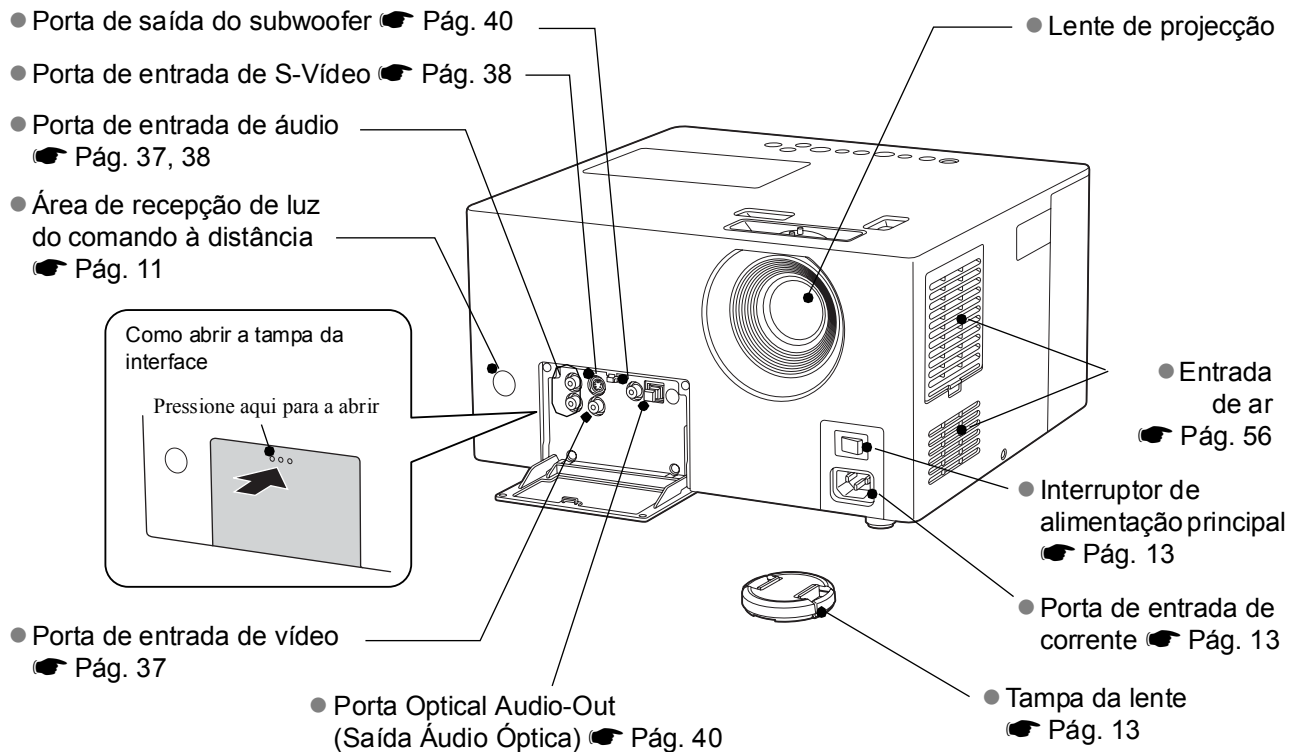

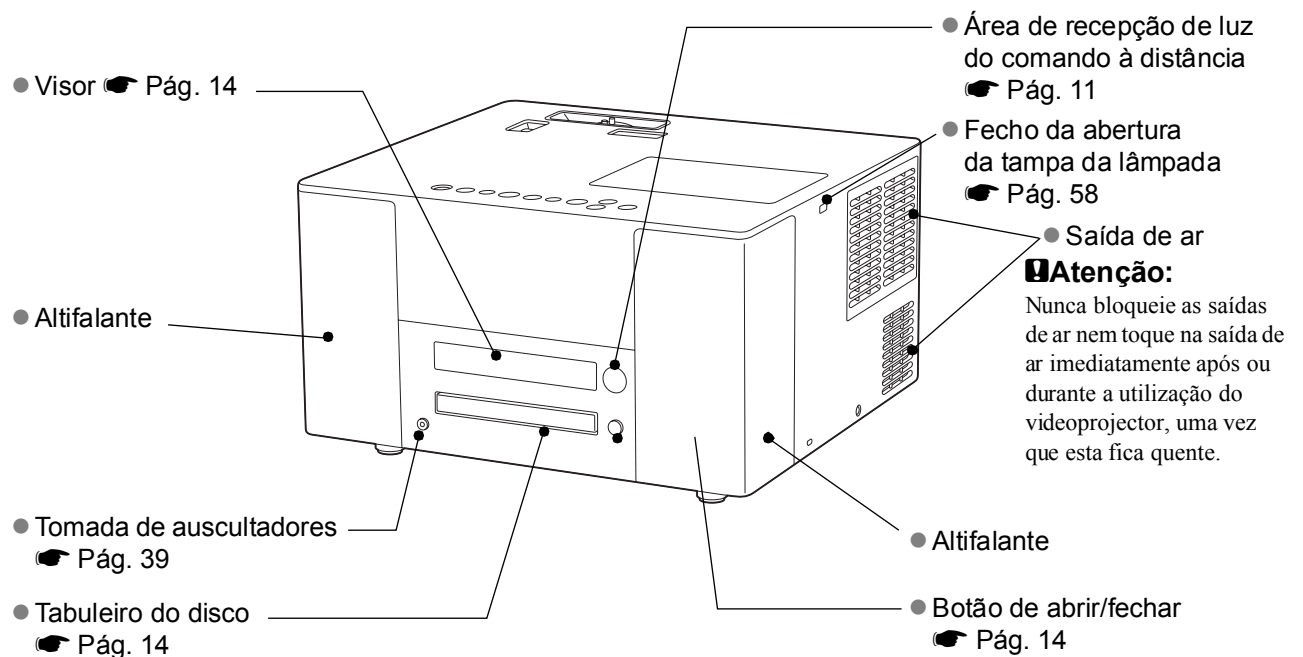

Parte Posterior





- Anel de focagem  Pág. 15
- Botão de ajuste horizontal da lente  Pág. 15

- Anel do zoom  Pág. 15

- Botão de ajuste vertical da lente  Pág. 15

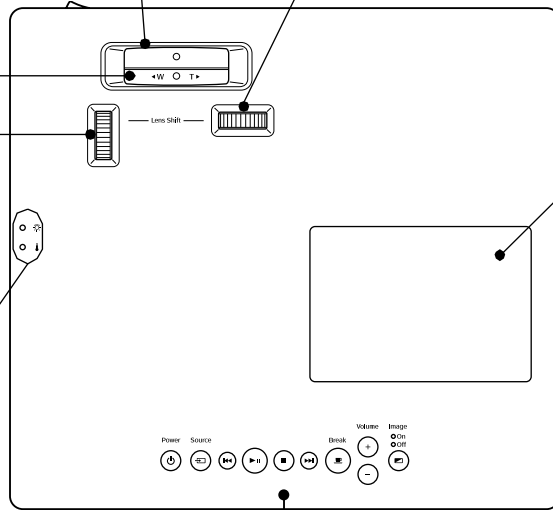
- Indicador luminoso de estado  Pág. 52







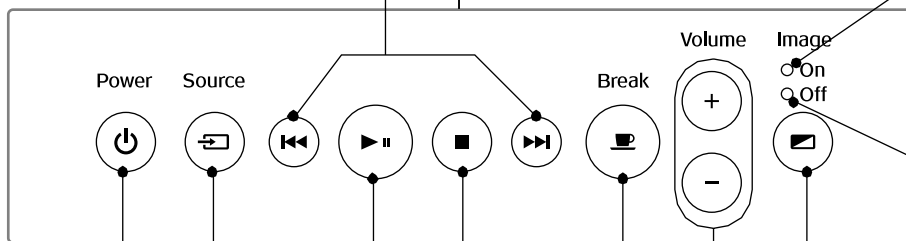



- Tampa da lâmpada  Pág. 58

- Botões Saltar  Pág. 18



- Indicador luminoso Image On (Imagem Activada)  Pág. 53

- Indicador luminoso Image Off (Imagem Desactivada)  Pág. 13, 16, 53

- Botão Source (Fonte)  Pág. 38
- Botão Parar  Pág. 16
- Botões de ajuste de Volume  Pág. 15
- Botão Power (Alimentação)  Pág. 13, 16
- Botão de reprodução/pausa  Pág. 14, 17
- Botão Break (Intervalo)  Pág. 19
- Botão Image On/Off (Imagem Activada/Desactivada)  Pág. 23

Comando à distância

- Área de emissão de luz do comando à distância

- Interruptor de alternância entre função e números



Pág. 16

Open/Close



Pág. 14

Funções práticas

On Screen 1	Sleep 2
Wide/Normal 3	Color Mode Pág. 19
Dimmer 4	Repeat 5
Sound Mode 6	DVD Level +10
Cancel 7	
Play Mode 8	
Progressive 9	Playback 0

Funções úteis

Source	Pág. 38
Break	Pág. 19
Image On/Off	Pág. 23

Botões utilizados durante a reprodução

Play	Pág. 14, 16
Pause	Pág. 17, 18
Fast Previous	Pág. 17
Fast Next	Pág. 17
Stop	Pág. 18
Top Menu	Pág. 18
Menu	Pág. 21, 22
Setup	Pág. 21, 22
Return	Pág. 22, 44
Enter	Pág. 21
Volume Up/Down	Pág. 21

Botões utilizados para ajustar o áudio

Treble	Pág. 41
Volume	Pág. 15
Mute	Pág. 19

Botões utilizados para ajustar o DVD vídeo

Audio	Pág. 32
Subtitle	Pág. 33
Angle	Pág. 33

Botões utilizados para ajustar ou verificar a projecção

Visual Info	Pág. 50
Visual Adjust	Pág. 48
Left/Right	Pág. 48, 50

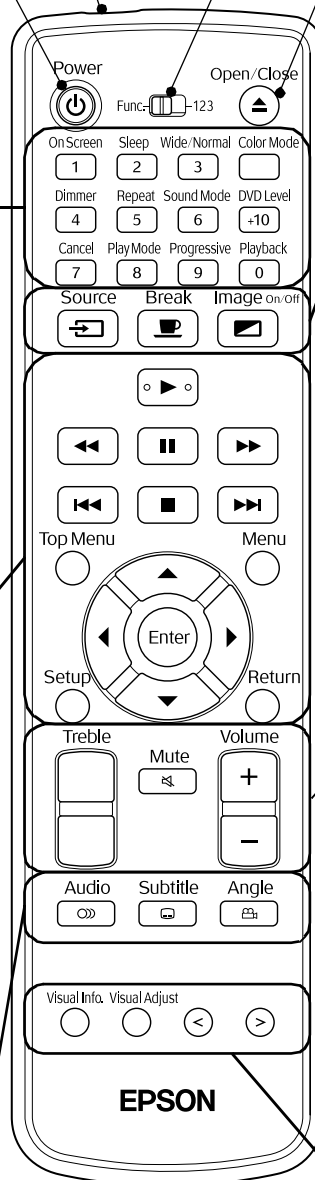

EPSON

Preparar o Comando à Distância

Inserir as pilhas

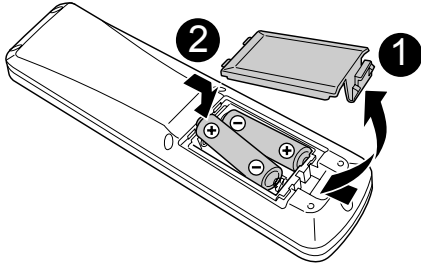

No momento da aquisição, as pilhas não estão instaladas no comando à distância. Antes de utilizar, insira as pilhas que são fornecidas com esta unidade.

- 1** Empurre para dentro a patilha existente na parte de trás do comando à distância e, em seguida, levante a tampa do compartimento das pilhas.
- 2** Insira as pilhas com a polaridade correcta.
- 3** Feche a tampa das pilhas.

Sugestão: Se o comando à distância demorar a responder ou se não funcionar depois de ter sido utilizado durante algum tempo, provavelmente isso quer dizer que as pilhas estão a ficar gastas. Substitua as pilhas. Deverá ter sempre duas pilhas alcalinas AAA (SUM-3) sobresselentes prontas a utilizar quando for necessário.

Âmbito de utilização do comando à distância

Âmbito de funcionamento (horizontal)

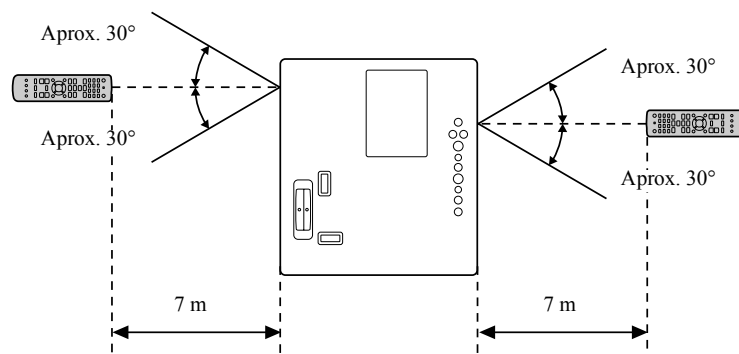

Âmbito de funcionamento (vertical)

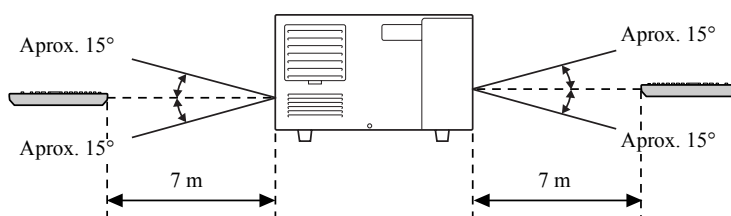

Sugestão Tente evitar que a luz solar directa ou a luz intensa de lâmpadas fluorescentes incida sobre a área de recepção de luz do comando à distância desta unidade. Se isso acontecer, pode não ser possível receber o sinal do comando à distância.

Referência Rápida

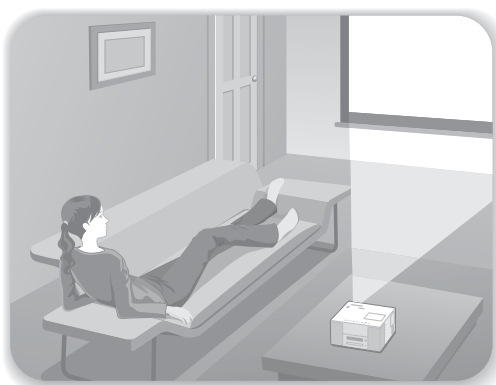
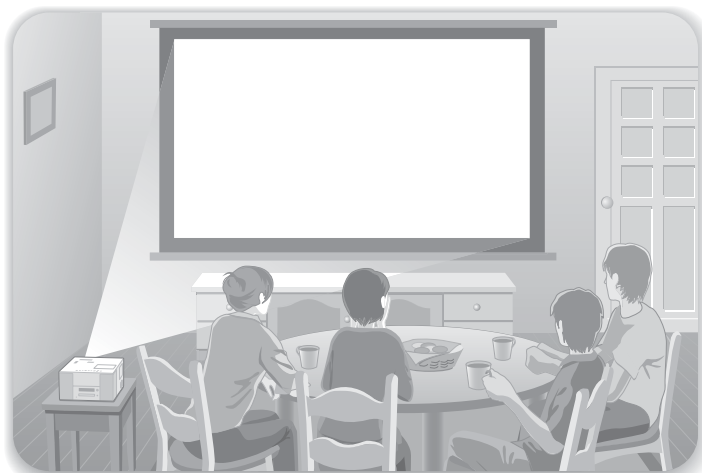

Procedimento de reprodução

Não são necessárias ligações complicadas; nem tão pouco é necessário seleccionar o tipo de televisão ou alterar a entrada. Pode ver os seus DVDs no ecrã grande, bastando para tal seguir as quatro instruções fáceis a seguir descritas. Dispõe também de um altifalante incorporado compatível com o sistema de som original JVC, que lhe permitirá apreciar um áudio com um som mais natural e suave.

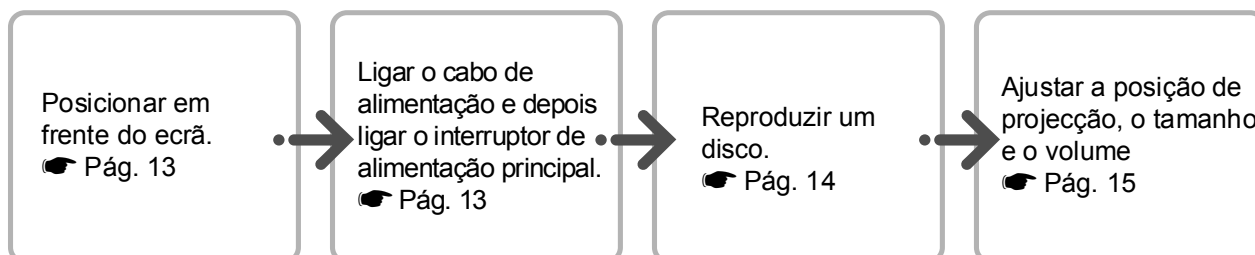

Instalação

Distância de projecção e tamanho do ecrã

- 1 Coloque a unidade numa posição que permita projectar no ecrã a imagem com o tamanho mais adequado.

Quanto mais afastada do ecrã estiver a unidade, tanto maior ficará a imagem projectada.

Para mais informações sobre os valores das distâncias de projecção ➡ Pág. 60

Pode ajustar a posição da imagem projectada tanto na vertical, como na horizontal, utilizando o botão de ajuste da lente. ➡ Pág. 15

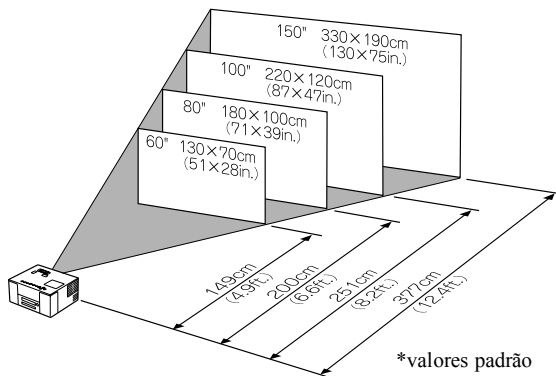

- 2 Posicione a unidade de modo a que ela fique paralela ao ecrã.

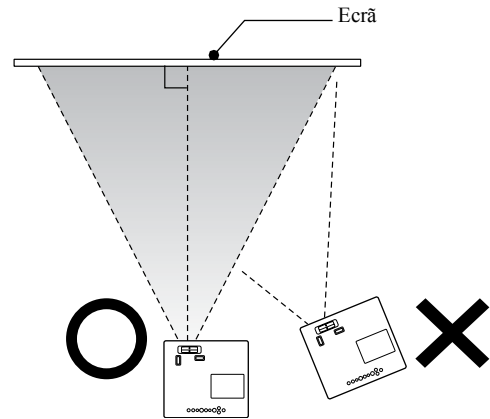

Se esta unidade não for colocada paralelamente ao ecrã, a imagem projectada fica distorcida, com um formato trapezoidal (distorção keystone).

Ligar o cabo de alimentação e depois ligar o interruptor de alimentação principal.

- 1 Retire a tampa da lente.

No momento da aquisição, a tampa da lente não está colocada no videoprojector.

- 3 Ligue o interruptor de alimentação principal.

Os indicadores luminosos (🔌) e Image Off (Imagem Desactivada) estão acesos e cor de laranja.

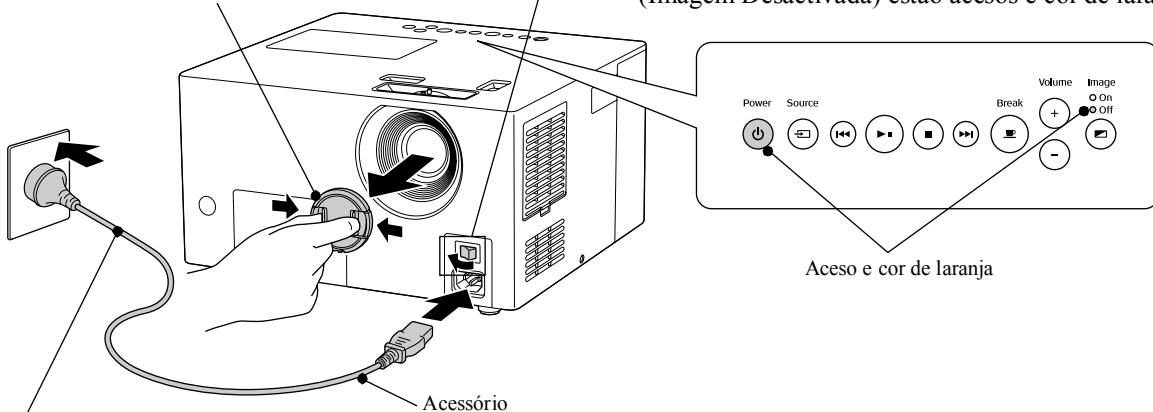

- 2 Ligue o cabo de alimentação.

Aceso e cor de laranja

Reprodução de um Disco

Reproduzir um disco e projectar

DVD VÍDEO CD VÍDEO SVCD CD ÁUDIO MP3/WMA JPEG

- 1 Pressione  para abrir o tabuleiro do disco.

É emitido um sinal sonoro e o videoprojector fica ligado.

A mesma operação pode ser efectuada utilizando  no comando à distância.

- 2 Coloque o disco no respectivo tabuleiro, com a etiqueta virada para cima.

Quando utilizar discos de 8 cm, coloque o disco na zona rebaixada existente no centro do tabuleiro do disco.

- 3 Pressione  para fechar o tabuleiro do disco.

Dependendo do disco que tiver sido introduzido, o videoprojector funcionará da seguinte forma.

Excluindo **CD ÁUDIO**: A lâmpada de projecção acende automaticamente, e a projecção tem início. Decorrem alguns segundos entre o momento em que a lâmpada acende e o momento em que a imagem é projectada com a intensidade de luz adequada.

CD ÁUDIO: Pressione  para iniciar a reprodução do áudio. A lâmpada de projecção não acende.



A mesma operação pode ser efectuada utilizando  no comando à distância.

Quando é apresentado um menu

DVD VÍDEO  Pág. 21

CD VÍDEO **SVCD**  Pág. 22

MP3/WMA **JPEG**  Pág. 23

 **Sugestão** Quando utilizar o videoprojector em zonas situadas a uma altitude superior a 1500 m, defina a função "High Altitude Mode" (Modo de Grande Altitude) como "ON" (Activada).  Pág. 51

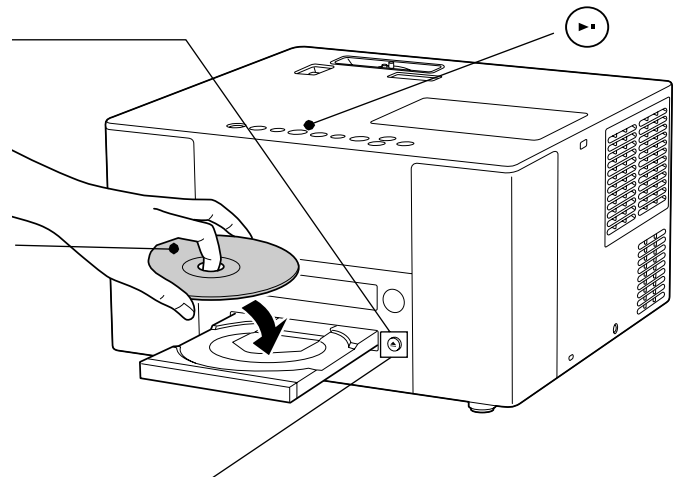

Visor durante a reprodução

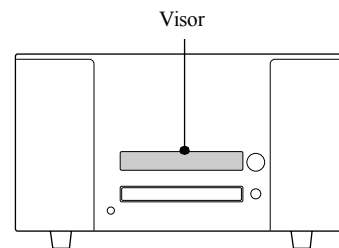

Ao reproduzir **DVD VÍDEO**

C 1 0:00:05

Número do capítulo | Tempo de reprodução decorrido

Ao reproduzir **SVCD** **CD VÍDEO**

VCD 1 PBC

Número da faixa

Ao reproduzir **CD ÁUDIO**

CD 1 0:05

Número da faixa | Tempo de reprodução decorrido

Ao reproduzir **MP3/WMA**

TR 1 00:05

Número da faixa | Tempo de reprodução decorrido

Ao reproduzir **JPEG**

JPG G 1F 1

Número de grupo | Número de ficheiro

Ajustar a posição de projecção e o volume

Ajuste o volume e a imagem a ser projectada.

Ajustar o tamanho da imagem projectada (Anel do zoom)

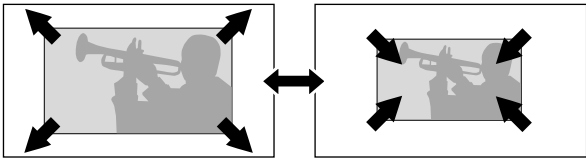

Para diminuir o tamanho, rode o anel em direcção ao "T".

Para aumentar o tamanho, rode o anel em direcção ao "W".

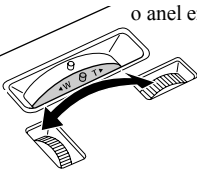

Definir a focagem (Anel de focagem)

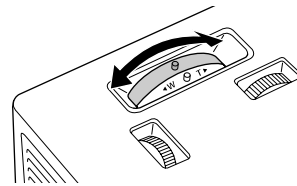
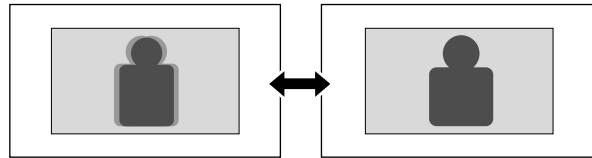

Ajustar o volume (Volume)

Utilizando o painel de controlo

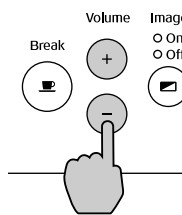

Utilizando o comando à distância

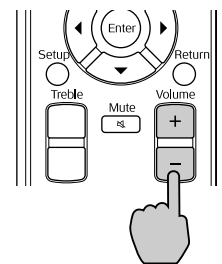

Ajustar a posição da imagem (ajuste da lente)

Pode mover a posição da imagem projectada para cima, para baixo, para a esquerda e para a direita utilizando o botão de ajuste da lente. O intervalo de movimentos é apresentado no diagrama da direita.

Posição de projecção padrão (quando o botão de ajuste da lente está centrado)

A partir da posição de projecção padrão, o intervalo de ajuste de imagem ajustável

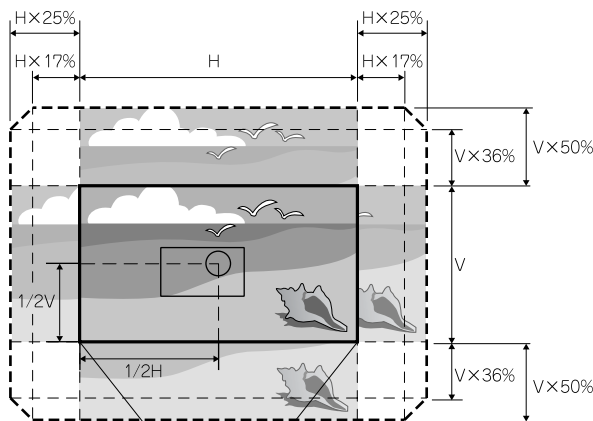

* A imagem não pode ser ajustada para lá dos limites horizontal e vertical.

Exemplo)

Quando se ajusta a quantidade máxima para a esquerda ou para a direita no plano horizontal, o intervalo vertical do ajuste pode ir até 36% da altura da imagem. Quando se ajusta a quantidade máxima para cima ou para baixo no plano vertical, o intervalo horizontal do ajuste pode ir até 17% da largura da imagem.

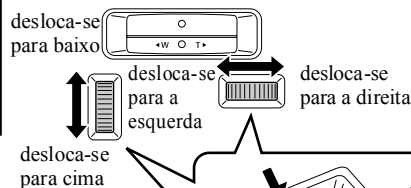

* A imagem mais nítida é obtida quando tanto o plano vertical como o horizontal do botão de ajuste da lente se encontram centrados.

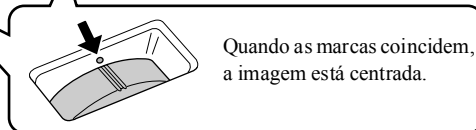

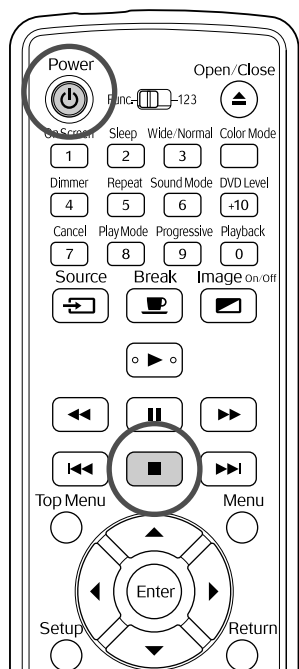

Desligar o equipamento

- 1 Retire o disco do respectivo tabuleiro.
- 2 Pressione .
- 3 Se estiver acesa, a lâmpada desliga-se, e o indicador Image Off (Imagem Desactivada) da unidade principal fica intermitente e cor de laranja (durante o arrefecimento).

É apresentada no visor a mensagem “Now Cooling” (A Arrefecer).
- 4 Ouvem-se dois sinais sonoros do alarme de confirmação para indicar que o arrefecimento chegou ao fim. Desligue o interruptor de alimentação principal.

Se pressionar apenas  para desligar o videoprojector, continua a consumir electricidade.

- 5 Substitua a tampa da lâmpada.

Mantenha a tampa na lente no lugar quando não estiver a utilizar o videoprojector, para impedir que a lente se suje ou danifique.





Interromper a reprodução



Pressione .

DVD VIDEO **CD VIDEO** **SVCD** Depois de interromper, quando pressionar , a reprodução é retomada a partir da cena onde foi feita a interrupção (retomar).

Coisas a ter em conta quando se retoma a reprodução

- Mesmo que pressione  e desligue o videoprojector, a reprodução é retomado quando pressionar .
- Não é possível retomar a reprodução nas seguintes situações.
 - Se o disco tiver sido retirado do respectivo tabuleiro.
 - Depois de pressionar , para desligar o videoprojector, e , para o voltar a ligar.
 - Quando  é pressionado duas vezes.
 - Quando o interruptor de alimentação principal estiver desligado.
- Não é possível retomar a reprodução durante a reprodução de um programa ou durante a reprodução aleatória.
- A posição a partir da qual a reprodução é retomada pode ser ligeiramente diferente daquela onde a reprodução foi interrompida.
- O idioma do áudio, o idioma das legendas e as definições de ângulo ficam memorizados juntamente com a posição onde a reprodução foi interrompida.
- Pode não ser possível retomar a reprodução se o disco tiver sido parado quando estava a ser apresentado o respectivo menu.

Sugestão: O indicador luminoso Image Off (Imagem Desactivada) fica intermitente e cor de laranja, para indicar que a função de arrefecimento da lâmpada interna está a ser executada. Os botões do comando à distância e da unidade principal ficam desactivados enquanto decorre o arrefecimento (aprox. 9 segundos).

Atenção: Não desligue a alimentação nem o cabo de alimentação da unidade durante o período de arrefecimento, pois isso pode reduzir a vida útil da lâmpada.

Operações Básicas Durante a Reprodução

A partir deste ponto, as operações são explicadas em primeiro lugar utilizando os botões do comando à distância. Sempre que existir um botão que esteja marcado da mesma forma que a unidade principal, esse botão poderá ser utilizado para o mesmo efeito.

Colocar na posição [Function] (Função) antes de efectuar operações

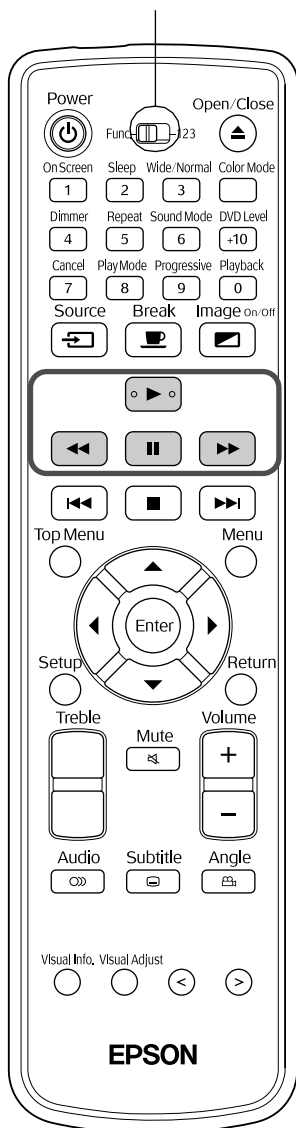

Interromper temporariamente a reprodução (pausa)



Pressione durante a reprodução.

- No videoprojector, pressione .
- Para retomar a reprodução, pressione .
- Sempre que é pressionado o botão , a função de reprodução/pausa é seleccionada.

Sugestão Ao fazer pausa durante uma apresentação de diapositivos **JPEG**, tenha em atenção os pontos a seguir descritos.

- Quando pressiona depois de fazer pausa, a reprodução é reiniciada a partir do início do ficheiro seguinte.
- Não pode fazer pausa utilizando na unidade principal.

Procurar para trás/para a frente



Pressione ou durante a reprodução.

- Existem cinco níveis de velocidade de procura para trás/para a frente que são alterados de cada vez que os botões são pressionados.
- Para regressar à reprodução normal, pressione .
- Na unidade principal, continue a pressionar ou . Se continuar a pressionar ou , a velocidade da procura para trás/para a frente aumenta de 5x para 20x.

Sugestão Durante o avanço/retrocesso, não é emitido som.

CD ÁUDIO Durante a procura para a frente/para trás, o som é emitido de forma intermitente.

Colocar na posição [Function] (Função) antes de efectuar operações

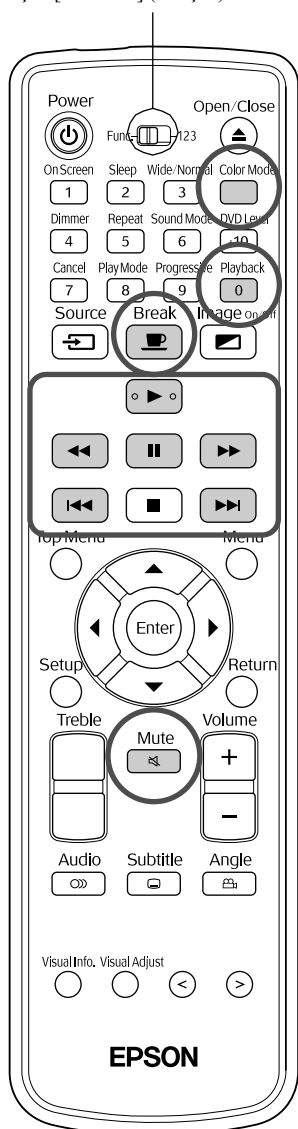

Rever a reprodução partindo de uma posição 10 segundos antes

DVD VIDEO

Pressione **Playback** **0** durante a reprodução.

- Sugestão:**
- Esta operação pode ou não ser possível, dependendo do tipo de disco.
 - Não é possível regressar ao título anterior.

Saltar

DVD VIDEO CD VIDEO SVCD CD ÁUDIO MP3/WMA JPEG

Pressione **Fast Reverse** ou **Fast Forward** durante a reprodução.

Se pressionar **Fast Reverse** uma vez durante a reprodução de um capítulo ou de uma faixa, a reprodução

regressa ao início do capítulo ou da faixa que está a ser reproduzida. Depois, a reprodução regressa ao início do capítulo ou da faixa anteriores de cada vez que pressionar **Fast Reverse** (excepto no caso de **JPEG**). Em seguida, a reprodução regressa ao início do capítulo ou da faixa anterior de cada vez que pressionar **Fast Reverse**.

- Sugestão**
- **DVD VIDEO** Pode executar operações de saltar durante a reprodução.
 - **CD VIDEO** **SVCD** Só pode executar operações de saltar durante a reprodução com a função PBC desactivada.
 - **JPEG** Também pode utilizar os botões para saltar para outro ponto durante a reprodução.
 - Algumas operações podem ou não ser possíveis, dependendo do disco.

Avanço de fotografamas

DVD VIDEO CD VIDEO SVCD

Pressione **Play/Pause** durante uma pausa na reprodução.

- Avança um fotograma de cada vez que pressionar **Play/Pause**. Esta unidade não dispõe de função de retorno de fotografamas.
- Para regressar à reprodução normal, pressione **Play/Pause**.

Reprodução em câmara lenta

DVD VIDEO CD VIDEO SVCD

1 Pressione **Play/Pause** no ponto onde pretende iniciar a reprodução em câmara lenta. A imagem fica em pausa.

2 Pressione **Fast Forward**.



- Existem 5 níveis de velocidade de reprodução, que são alterados de cada vez que pressionar **Fast Forward**.
- **DVD VIDEO** É possível rever em câmara lenta pressionando **Fast Reverse**. Existem 5 níveis de velocidade de revisão, que são alterados de cada vez que pressionar **Fast Reverse**.
- Para regressar à reprodução normal, pressione **Play/Pause**.
- Durante a reprodução em câmara lenta, não é emitido som.

Utilizar temporariamente a luz do videoprojector como iluminação (Break (Intervalo))



A função de intervalo é útil se, a meio de um filme, quiser levantar-se, ir buscar uma bebida ou algo para comer, etc. Pressionando simplesmente o botão  pode interromper a reprodução do disco e ter luz suficiente para se levantar e ir acender a luz da sala.

Pressione  durante a reprodução.

- A lâmpada de projecção continua acesa, embora a imagem tenha deixado de ser projectada.  fica intermitente no canto inferior direito do ecrã.
- A lâmpada apaga-se ao fim de cerca de cinco minutos se o videoprojector ficar em modo de intervalo e não for executada nenhuma operação. Além disso, depois de decorridos cerca de 30 minutos, a alimentação do videoprojector desliga-se automaticamente.
- Pressione  para regressar ao estado em que estava antes de ter pressionado o botão de intervalo. Se o videoprojector se tiver desligado, pressione  para o voltar a ligar.

Sugestão

- Não podem ser executadas operações quando o menu do disco está a ser apresentado.
- Quando pressionar qualquer um dos seguintes botões, o modo de intervalo será cancelado e a função do botão que foi pressionado é executada.



Seleccionar uma qualidade de imagem que se adequa às condições da sala (Color Mode (Modo de Cor))



Pode seleccionar uma qualidade de imagem que corresponda à intensidade da luz e às outras condições da sala onde se encontra.

1 Pressione .

O nome do modo de cor seleccionado nesse momento é apresentado no ecrã.



2 Enquanto o nome do modo de cor estiver a ser apresentado, pressione  repetidamente até aparecer o nome do modo pretendido.

Depois de esperar alguns segundos, o nome do modo de cor desaparece e a qualidade da imagem altera-se.

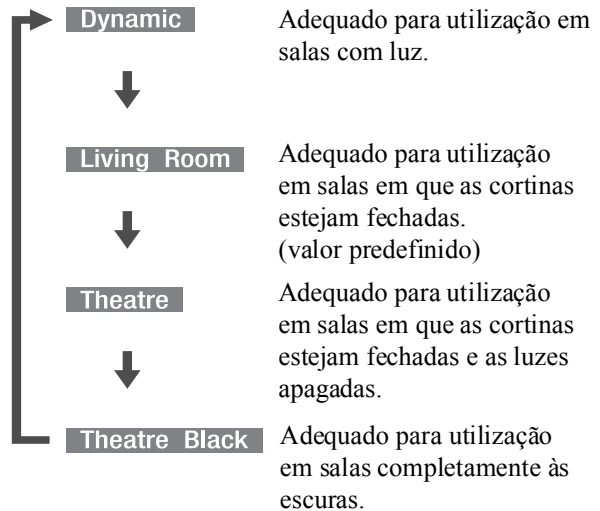

- Quando estão seleccionadas as opções Theater (Teatro) ou Theater Black (Negro Teatro), o filtro de cinema EPSON funciona automaticamente e a cor da pele dos personagens fica com um tom mais natural em toda a imagem.

Interromper temporariamente o áudio (Mute (Silêncio))

Pressione  durante a reprodução.

- O som deixa de ser emitido pelos altifalantes, auscultadores e subwoofer.
- Pressione  para regressar à reprodução normal. O volume utilizado anteriormente também é restaurado quando o videoprojector for ligado na vez seguinte.

Operações Avançadas

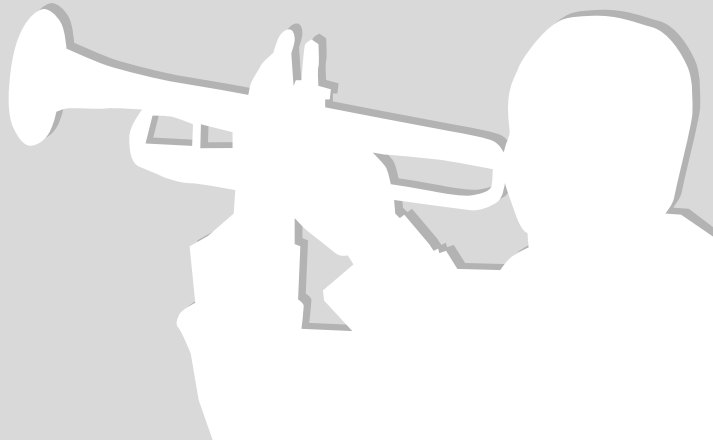

Tornar-se um perito na reprodução de filmes

Alterar o brilho do visor (Dimmer (Regulador de Luz))

Coloque na posição [Function] (Função) antes de efectuar quaisquer operações

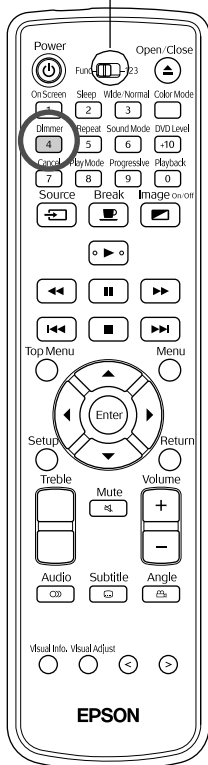

Pressione ^{Dimmer} 4 .

Sempre que pressionar ^{Dimmer} 4 , o visor altera-se da forma que se segue.

O brilho do visor e o brilho dos indicadores luminosos existentes na unidade principal altera-se em conformidade.

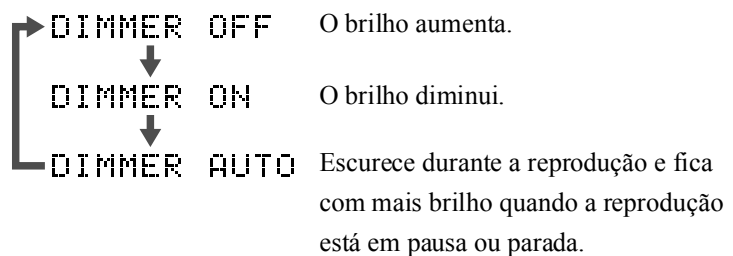

- Sugestão:**
- Quando um **CD ÁUDIO** é introduzido, esta função não se encontra disponível, mesmo quando está definido "DIMMER AUTO" (Regulador de Luz Automático). Muda para "DIMMER OFF" (Regulador de Luz Desactivado).
 - Em modo de espera não é possível alterar o brilho, mesmo quando se pressiona ^{Dimmer} 4 .
 - Uma vez alterado o brilho, esta definição fica memorizada, mesmo depois de desligar o interruptor de alimentação principal.

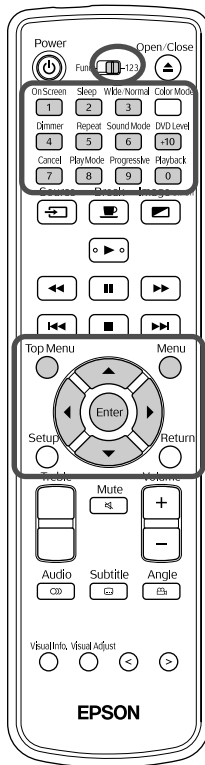

Alguns **DVD VÍDEO** têm gravados os seguintes tipos de menus originais.

- **Menu superior:** Quando são gravados vários títulos (imagem e áudio), estas informações integradas no disco são apresentadas.
- **Menu:** São apresentados dados de reprodução específicos do título (menus de capítulo, ângulo, áudio e legendas).

1 Pressione ou durante a reprodução ou quando esta estiver parada.

2 Pressione e selecione o item que pretende ver.

Também pode seleccionar o número do título ou o número do capítulo directamente, utilizando os botões numéricos.

Quando utilizar os botões numéricos

Com o interruptor de alternância entre função e números na posição [123], pressione os botões que se seguem.

Exemplo)

5: 10: →

15: → 20: → →

25: → →

Quando tiver acabado de introduzir os números, volte a colocar o interruptor de alternância entre função e números na posição [Function] (Função).

3 Pressione .

- Sugestão:**
- Alguns discos poderão não conter um menu. Se não tiver sido gravado um menu, estas operações não podem ser executadas.
 - Dependendo do disco, a reprodução poderá ser ou não iniciada automaticamente, mesmo sem pressionar .

Reprodução com PBC (controlo de reprodução)

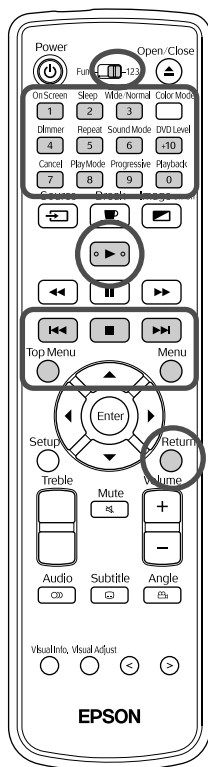

Se for introduzido no tabuleiro do disco um CD Vídeo que tenha "PBC (playback control) enabled" (Controlo de reprodução activado) especificado no próprio disco ou na capa, é apresentado um ecrã de menu. A partir deste menu, pode seleccionar a cena ou as informações que pretende ver interactivamente.

- 1 Quando reproduzir um CD Vídeo que contenha PBC, é apresentado um menu semelhante ao que se segue.

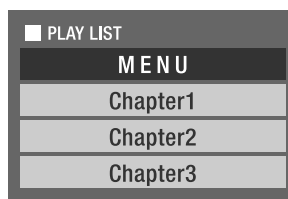

- 2 Selecciono o item que pretende ver utilizando os botões numéricos. ➡ Pág. 21

O conteúdo seleccionado é reproduzido.

Para ir para a página anterior/seguinte do ecrã de menu

Pressione / quando for apresentado o ecrã de menu.

Para chamar o ecrã de menu durante a reprodução

Sempre que pressionar , o menu retrocede um passo. Pressione repetidamente até o menu ser apresentado.

Para reproduzir sem utilizar o menu (reprodução sem PBC)

Reprodução utilizando qualquer um dos métodos que se seguem.

- Quando a reprodução estiver parada, especifique o número da faixa que pretende ver utilizando os botões numéricos.
- Quando a reprodução estiver parada, seleccione o número da faixa utilizando / e depois pressione .

Chamar o ecrã de menu durante a reprodução sem PBC

Pressione ou .

Depois de pressionar duas vezes, para interromper a reprodução, pressione .

Coloque na posição [Function] (Função) antes de efectuar quaisquer operações

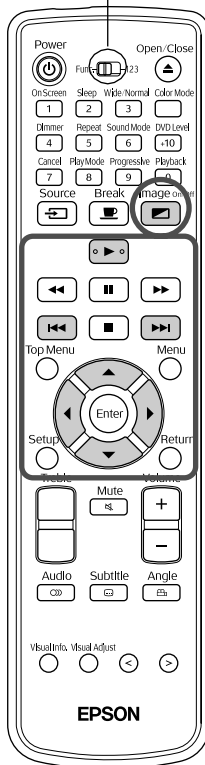

1 Ao reproduzir um disco que contenha tanto ficheiros MP3/WMA como ficheiros JPEG, é apresentada uma lista de nomes de grupo/faixa (ficheiro) semelhante à que se segue.

FILE	PROGRAM REPEAT TRACK TIME
Group : XX / XXX	Track :XXX/XXXX (Total XXXX)
Group A	5. Track 5
Group B	6. Track 6
Group C	7. Track 7
Group D	8. Track 8
Group E	9. Track 9
Track Information	10. Track 10
Title	11. Track 11
XXXXXXXXXXXX	12. Track 12
Artist	13. Track 13
XXXXXXXXXXXX	14. Track 14
Album	15. Track 15
XXXXXXXXXXXX	16. Track 16

2 Pressione e seleccione o grupo.

3 Quando se pressiona , o ponteiro move-se para a lista de nomes de faixa (ficheiro). Quando se pressiona , o ponteiro regressa para a lista de nomes de grupo.

4 Pressione e seleccione a faixa.

Também pode efectuar a mesma selecção utilizando .

5 Pressione ou para iniciar a reprodução.

Quando se pressiona para um **JPEG**, a reprodução contínua começa a partir do ficheiro seleccionado (reprodução de uma apresentação de dispositivos*). Quando se pressiona , só é reproduzido o ficheiro seleccionado.

- * Durante a reprodução de uma apresentação de diapositivos, cada ficheiro é apresentado durante aproximadamente 3 segundos, sendo depois apresentado o ficheiro que se segue. Uma vez concluída a reprodução de todos os ficheiros, a apresentação de diapositivos pára automaticamente.
- A selecção de faixas também pode ser feita introduzindo o número de faixa com as teclas numéricas. Neste caso, não são necessárias as instruções 3-5.

Sugestão: Quando reproduzir um disco em que tenham sido guardados ficheiros de diferentes tipos (ficheiros MP3/WMA e ficheiros JPEG), seleccione o tipo de ficheiro que vai ser reproduzido no menu de definição PICTURE (Imagem) em "FILE TYPE" (tipo de ficheiro).
 Pág. 44

Quando reproduzir áudio MP3/WMA (Image Off (Imagem Desactivada))

Depois de concluída a selecção no menu e de o áudio ter sido iniciado, pressione . A unidade emite um sinal sonoro e a lâmpada de projecção desliga-se, de modo a possa usufruir apenas da música que está a ser reproduzida.

Pressione para voltar a acender a lâmpada. Depois de apagada a lâmpada e de o indicador luminoso Image Off (Imagem Desactivada) ficar intermitente e cor de laranja, a lâmpada não volta a acender, nem mesmo se pressionar . Aguarde até o indicador luminoso Image Off (Imagem Desactivada) se apagar.

Coloque na posição [Function] (Função) antes de efectuar quaisquer operações

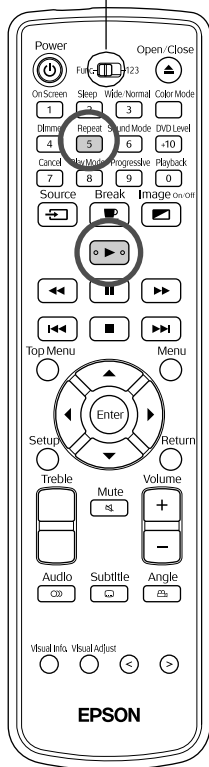







Quando quiser repetir a reprodução

1 Pressione ^{Repeat} **5** durante a reprodução ou quando esta estiver parada.

De cada vez que pressionar ^{Repeat} **5**, o modo de repetição muda conforme indicado no quadro que se segue.

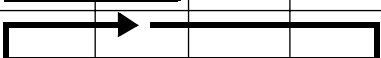

2 Pressione .

↓ Posição para reprodução repetida

Modo de repetição	Disco				Visualização no ecrã	Visualização no visor
	Grupo 1		Grupo 2			
	Faixa 1	Faixa 2	Faixa A	Faixa B		
Repetição de faixa*					REPEAT TRACK	
Repetição de grupo					REPEAT GROUP	
Repetição de disco					REPEAT ALL	
Repetição OFF (Desactivada)					não é apresentado	não é apresentado

*Apenas ficheiros MP3/WMA

Quando os ficheiros MP3/WMA são gravados no disco, a reprodução repetida pode ser efectuada mesmo durante a reprodução programada e a reprodução aleatória.

Modo de repetição	Visualização no ecrã	Visualização no visor
Repete a faixa escolhida quando a reprodução repetida tiver sido seleccionada	REPEAT STEP	
Repete todas as faixas definidas durante a reprodução programada, ou repete todas as faixas de forma aleatória	REPEAT ALL	
Repetição OFF (Desactivada)	não é apresentado	não é apresentado

Notas sobre a reprodução

- Dependendo da gravação e das características do disco, pode dar-se o caso de o disco não poder ser lido, ou de a leitura do disco demorar algum tempo.
- O tempo que demora a ler um disco difere em função do número de grupos ou de faixas (ficheiros) gravados no disco.
- A ordem de visualização da lista de nomes de grupos/faixas (ficheiros) e a ordem pela qual os mesmos itens são apresentados no ecrã de um computador pode ser diferente.
- Quando são reproduzidos discos de MP3 disponíveis no mercado, é possível que a reprodução seja feita por uma ordem diferente daquela que vem descrita no disco.
- Pode levar algum tempo a reproduzir imagens paradas que contenham ficheiros MP3. O tempo decorrido só é visualizado quando a reprodução tem início. Além disso, em algumas situações o tempo decorrido não é visualizado com exactidão, nem mesmo depois de a reprodução ter tido início.
- É possível que dados que tenham sido processados, editados ou guardados com software de edição de imagem por computador não possam ser reproduzidos.

Especificações de ficheiros que podem ser reproduzidos

Para reproduzir um CD-R ou um CD-RW que contenha ficheiros MP3/WMA ou JPEG utilizando esta unidade, o conteúdo do disco deve respeitar os critérios que se seguem.

MP3/WMA

Sistema de ficheiros: ISO9660 de nível 1 ou de nível 2

Os discos que tiverem sido gravados no formato UDF de gravação de pacotes não podem ser lidos.

Velocidade de transmissão: MP3: 32 kbps - 320 kbps

WMA: 64 kbps - 160 kbps

Frequência de amostragem: 16 kHz, 22,05 kHz, 24 kHz, 32 kHz, 44,1 kHz, 48 kHz

Nome de ficheiro: Apenas caracteres ingleses com metade da largura. Têm de ter a extensão de ficheiro ".mp3" ou ".wma". Não é efectuada a distinção entre maiúsculas e minúsculas.

Total de grupos (pastas): até 99

Total de faixas (ficheiros): até 1000

Outros: É possível reproduzir discos gravados em multi-sessões.

Esta unidade não é compatível com MBR (Multiple Bit Rate - Velocidades de Transmissão Diferentes: um ficheiro que contém o mesmo conteúdo codificado em várias velocidades de transmissão diferentes).

JPEG

Sistema de ficheiros: ISO9660 de nível 1 ou de nível 2

Os discos que tiverem sido gravados no formato UDF de gravação de pacotes não podem ser lidos.

Nome de ficheiro: Apenas caracteres ingleses com metade da largura. Têm de ter a extensão de ficheiro ".jpg" ou ".jpeg". Não é efectuada a distinção entre maiúsculas e minúsculas.

Número total de pixels: Podem ser lidas imagens com um máximo de 8192 x 7680 pixels.

No entanto, como demora algum tempo a reproduzir ficheiros com uma resolução superior 640 x 480 pixels, recomenda-se que as imagens sejam guardadas com uma resolução de 640 x 480 pixels.

Total de grupos (pastas): até 99

Total de faixas (ficheiros): até 1000

Outros: É possível reproduzir discos gravados em multi-sessões.

Só é suportado o JPEG base.

Não é possível ler ficheiros JPEG monocromáticos.

Não são suportados JPEG progressivos e JPEG com movimento.

São suportados dados JPEG criados por uma câmara digital e que cumpram a norma DCF (Design rule for Camera File system). Quando são utilizadas algumas funções de câmara digital, como a rotação automática, é provável que os dados não estejam em conformidade com a norma DCF. Se assim for, a reprodução pode não ser possível.

Reproduzir seleccionando o número do capítulo ou da faixa



Durante a reprodução, seleccione o número do capítulo ou da faixa que pretende reproduzir, pressionando os botões numéricos.

☛ "Quando utilizar os botões numéricos" Pág. 21

- Sugestão:**
- **CD VIDEO** **SVCD** Podem ser utilizados quando a reprodução estiver parada ou quando estiver a reproduzir com PBC desactivado.
 - **CD ÁUDIO** **MP3/WMA** **JPEG** Também podem ser utilizados quando a reprodução estiver parada.
 - Algumas operações podem ou não ser possíveis, dependendo do disco.

Reprodução à hora indicada (procura da hora)



Coloque na posição [Function] (Função) antes de efectuar quaisquer operações

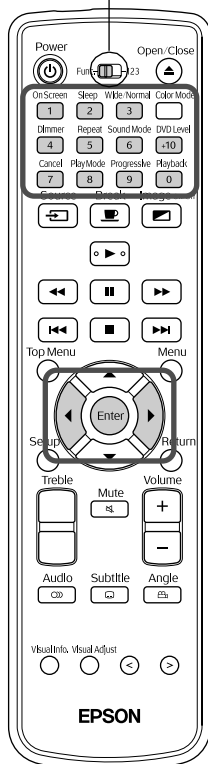

Pode reproduzir a partir de um determinado momento no tempo. Dependendo do disco, o ponto de partida varia da forma que se segue.

DVD VIDEO Tempo decorrido a partir do início do título

CD VIDEO **SVCD** **CD AUDIO** Quando é executado enquanto a reprodução está parada: Tempo decorrido a partir do início do disco

Quando é executado durante a reprodução: Tempo decorrido a partir do início da faixa que está a ser executada nesse momento

1 Pressione **OnScreen** **1** duas vezes durante a reprodução ou quando esta estiver parada.

É projectada a barra de menus que se segue.

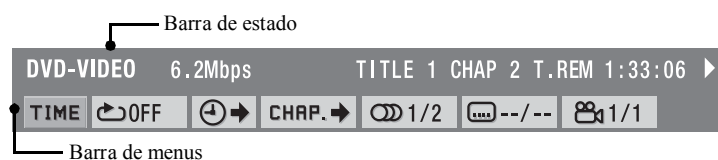

- **DVD VIDEO** Esta função só pode ser utilizada durante a reprodução.
- **CD VIDEO** **SVCD** Não pode ser utilizada quando se estiver a utilizar a função PBC para reproduzir.

2 Pressione **Left/Right** até o ponteiro atingir **TIME**.

3 Pressione **Enter**.

4 Introduza a hora utilizando os botões numéricos.

- **DVD VIDEO** A posição inicial é especificada em horas/minutos/segundos. Se quiser, podem ficar de fora os minutos/segundos.
- **CD VIDEO** **SVCD** **CD AUDIO** A posição inicial é especificada em minutos/segundos.

Introduzir a hora

Exemplo)

Para reproduzir a partir das 0 horas, 23 minutos e 45 segundos Defina o interruptor de alternância entre função e números para a posição [123].



Pressione os botões numéricos pela ordem de **0** → **2** → **3** → **4** → **5**.

Se se enganar, pressione **Left** e elimine o número incorrecto, e depois volte a introduzir o número correcto.

Quando tiver acabado de introduzir a hora, volte a colocar o interruptor de alternância entre função e números na posição [Function] (Função).

5 Pressione **Enter**.

- 6** Pressione  uma vez para a barra de menus desaparecer.

- Sugestão:**
- Se o tempo decorrido não for apresentado no visor durante a reprodução com **DVD VIDEO**, esta função não funcionará.
 - **DVD VIDEO** Também é possível que alguns discos possam proibir a procura por hora.
 - A barra de estado não é apresentada quando a reprodução for efectuada em cinemascópio (em formato Letterbox, ou seja com barras pretas) **DVD VIDEO**. Embora as funções possam ser definidas neste estado, quando for necessário visualizar a barra de menus, pressione  para repor a relação de aspecto no valor normal. Pressione  para repor a relação de aspecto anterior.
 - Quando reproduzir nos modos de reprodução programada ou de reprodução aleatória, esta função deixa de funcionar.

Reprodução em ciclo de uma cena favorita (reprodução repetida A-B)

Coloque na posição [Function] (Função) antes de efectuar quaisquer operações

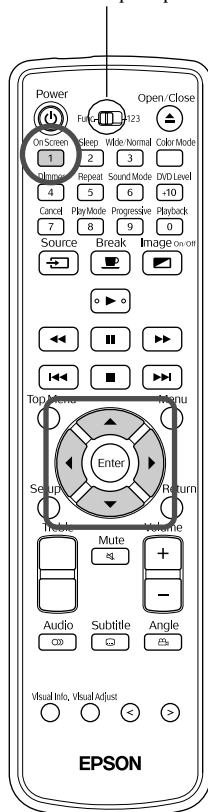

DVD VIDEO **CD VIDEO** **SVCD** **CD ÁUDIO**

Defina o intervalo de reprodução (do ponto de partida até ao fim) na barra de menus, durante a reprodução.



- 1** Pressione  duas vezes durante a reprodução. É projectada a barra de menus que se segue.





- **DVD VIDEO** Quando for possível, esta função pode ser utilizada durante a reprodução.
- **CD VIDEO** **SVCD** Não pode ser utilizada quando se estiver a utilizar a função PBC para reproduzir.

- 2** Pressione  até o ponteiro atingir **OFF**.

- 3** Pressione .

- 4** Pressione  e depois seleccione **A-B**. Também pode seleccionar outros modos de repetição a partir daqui. Outros modos de repetição  Pág. 28

- 5** Quando atingir a cena ou a faixa que irá servir de ponto de partida ao intervalo de repetição em ciclo, pressione . A barra de menus muda para **A-**.

- 6** Quando atingir a cena ou a faixa que irá servir de ponto final ao intervalo de repetição em ciclo, pressione . O ícone da barra de menus muda para **A-B** e é apresentado **A-B** no visor da unidade principal. Começa a reprodução de A a B.

7 Pressione ^{OnScreen} **1** uma vez para a barra de menus desaparecer.

Para cancelar a reprodução de A a B.

Para cancelar a reprodução de A a B, execute uma das operações que se seguem.

- Visualize a barra de menus, seleccione **A-B** e, em seguida, pressione **Enter** duas vezes.
- Pressione **■**.
- Desligue o interruptor de alimentação da unidade principal.

- Sugestão:**
- Não é possível especificar um intervalo que inclua vários títulos ou faixas.
 - A "A-B repeat" (Repetição A-B) não pode ser executada nas seguintes situações:
 - Durante a reprodução programada
 - Durante a reprodução aleatória
 - Durante a reprodução repetida
 - Durante a PBC
 - A barra de estado não é apresentada quando a reprodução for efectuada em cinemascópio (em formato Letterbox, ou seja com barras pretas) **DVD VIDEO**. Embora as funções possam ser definidas neste estado, quando for necessário visualizar a barra de menus, pressione ^{Wide/Normal} **3** para repor a relação de aspecto no valor normal. Pressione ^{Wide/Normal} **3** para repor a relação de aspecto anterior.

Reprodução em ciclo (reprodução repetida)

Coloque na posição [Function] (Função) antes de efectuar quaisquer operações

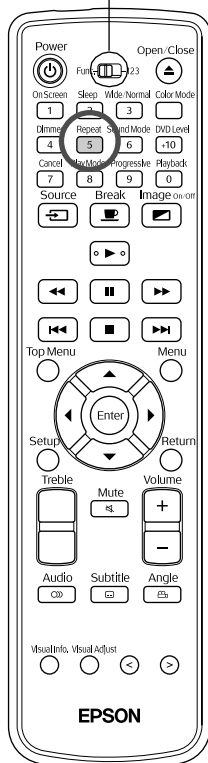

Dependendo do tipo de disco, pode efectuar a reprodução em ciclo dentro de um intervalo de títulos, capítulos ou faixas, conforme exemplificado no quadro que se segue.

Pressione ^{Repeat} **5** durante a reprodução.

O modo de repetição muda sempre que pressionar ^{Repeat} **5**, e o nome e o ícone do modo de repetição são visualizados no ecrã projectado e no visor.



- **DVD VIDEO** Quando for possível, esta função pode ser utilizada durante a reprodução.
- **CD VIDEO** **SVCD** Não pode ser utilizada quando se estiver a utilizar a função PBC para reproduzir.

DVD VIDEO Posição para reprodução repetida

Modo de repetição	Título				Visualização no ecrã	Visualização no visor
	Capítulo 1	Capítulo 2	Capítulo 3	Capítulo 4		
Repetição de capítulo		↻			CHAP	1
Repetição de título	↻				TITLE	↻
Repetição OFF (Desactivada)	→				OFF	não é apresentado

Modo de repetição	Faixa 1	Faixa 2	Faixa 3	Faixa 4	Visualização no ecrã	Visualização no visor
Repetição de faixa						
Repetir todas as faixas						
Repetição OFF (Desactivada)						não é apresentado

Cancelar reprodução repetida

- Pressione repetidamente até ser apresentado " " no ecrã.
- Desligue o interruptor de alimentação da unidade principal.

- Sugestão:**
- **DVD VIDEO** Não é possível utilizar a função "Title repeat" (Repetição de título) com alguns DVDs.
 - **DVD VIDEO** Para cancelar a repetição, pressione .
 - Visualize a barra de menus e mova o ponteiro para para seleccionar a reprodução repetida. Pág. 34

Modos de repetição disponíveis durante a reprodução programada e a reprodução aleatória

Modo de repetição	Visualização no ecrã	Visualização no visor
Repete o capítulo/a faixa indicada quando a reprodução repetida tiver sido seleccionada		
Repete todas as faixas definidas durante a reprodução programada, ou repete todas as faixas de forma aleatória		
Repetição OFF (Desactivada)		não é apresentado

Reproduzir pela ordem seleccionada (reprodução programada)



Coloque na posição [Function] (Função) antes de efectuar quaisquer operações

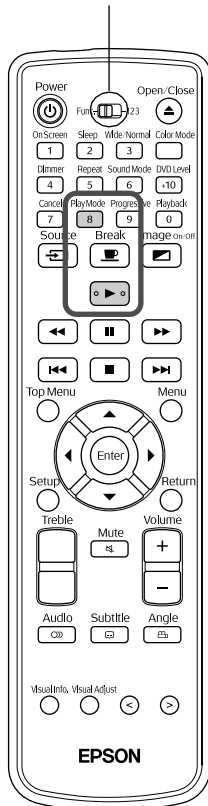

Pode definir a reprodução dos títulos, dos capítulos e das faixas pela ordem que preferir.

1 Pressione  quando a reprodução estiver parada.

Sempre que pressionar , o visor da unidade principal altera-se da forma que se segue. Pressione repetidamente até ser apresentado "PRGM".

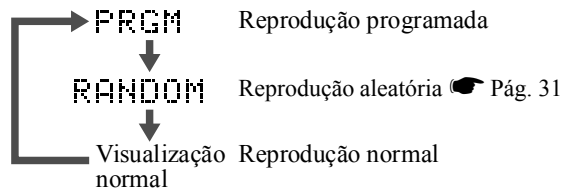

2 Defina a ordem de acordo com as explicações do ecrã que se seguem.

☞ "Quando utilizar os botões numéricos" Pág. 21

3 Pressione .

- A reprodução é iniciada de acordo com a ordem que tiver definido.
- Quando a reprodução definida chegar ao fim, termina e é apresentada a mensagem "Program" (Programa).

Cancelar individualmente os itens definidos no ecrã de programação

Os números definidos são eliminados um a um de cada vez que pressionar .

Cancelar todos os itens definidos no ecrã de programação

Pressione .

Também é cancelado quando é desligada a alimentação desta unidade.

Retomar a reprodução normal

Quando a reprodução estiver parada, pressione  repetidamente até o visor da unidade principal regressar ao estado de visualização normal.

Neste caso, o conteúdo introduzido no ecrã de programação permanece na memória.

A reprodução programada pode ser executada pressionando novamente  e seleccionando "PRGM".

- Sugestão:**
- É possível seleccionar no máximo 99 títulos, capítulos ou faixas. Se tentar introduzir mais de 99, é apresentada a mensagem "FULL" (Cheio).
 - **CD ÁUDIO** **CD VÍDEO** **SVCD** Se o total de tempo de reprodução definido ultrapassar 9 horas, 59 minutos e 59 segundos, é apresentado "--:--" no visor da unidade principal; no entanto, pode continuar a executar a ordem definida tal como está.
 - **DVD VÍDEO** Se pressionar , em vez de definir o número do capítulo ou da faixa, é apresentada no visor a mensagem "ALL" (Todos), para serem definidos todos os capítulos e faixas contidos nesse título/grupo.
 - Se interromper a reprodução durante o modo de reprodução programada, não será possível retomar a reprodução.
 - Dependendo do tipo de disco, pode ou não conseguir utilizar a reprodução programada.

Reproduzir aleatoriamente (reprodução aleatória)

DVD VÍDEO CD VÍDEO SVCD CD ÁUDIO MP3/WMA

Coloque na posição [Function] (Função) antes de efectuar quaisquer operações

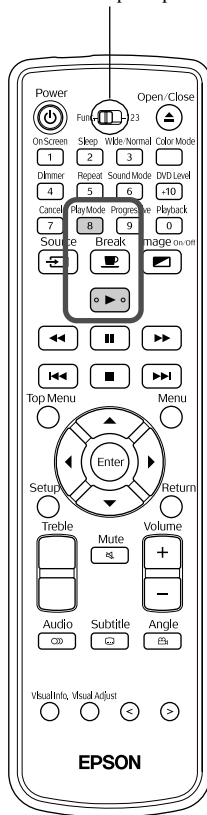



Pode optar por reproduzir títulos ou capítulos/faixas aleatoriamente utilizando esta unidade.

A ordem de reprodução é sempre diferente quando se utiliza a reprodução aleatória.

1 Pressione  quando a reprodução estiver parada.

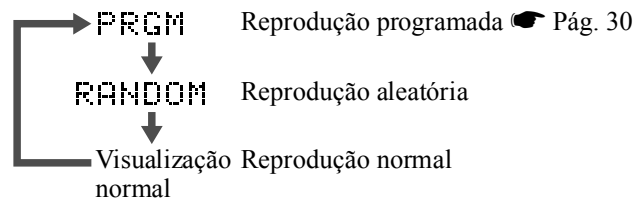
Sempre que pressionar , aquilo que está a ser apresentado no visor altera-se da forma que se segue. Continue a pressionar até ser apresentado "RANDOM" (Aleatória).



2 Pressione .

Uma vez concluído um título ou uma faixa, é reproduzido aleatoriamente outro título ou outra faixa.

Retomar a reprodução normal

Quando a reprodução estiver parada, pressione  repetidamente até o visor da unidade principal regressar ao estado de visualização normal.

Sugestão:

- A reprodução aleatória é cancelada se forem executadas as seguintes operações:
 - Se o tabuleiro do disco estiver aberto.
 - Se a unidade for desligada.
- Mesmo que pressione  repetidamente durante a reprodução aleatória, não pode saltar para o conteúdo reproduzido anteriormente. Só regressa ao início do capítulo ou da faixa actual.
- Se interromper a reprodução durante o modo de reprodução aleatória, não será possível retomar a reprodução.

Alterar o idioma de áudio

DVD VÍDEO CD VÍDEO SVCD

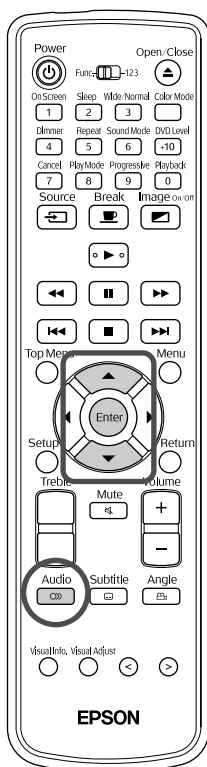

Quando um disco tiver sido gravado com vários sinais ou idiomas de áudio, pode mudar para o sinal ou idioma de áudio disponível que preferir.

1 Pressione durante a reprodução.



São apresentadas as definições de áudio actuais.



2 Enquanto as definições de áudio estão a ser apresentadas, pressione repetidamente e seleccione a definição pretendida.

Pressione   para alterar a definição.

3 Aguarde alguns segundos ou pressione .

-  **Sugestão:**
- Também pode utilizar a barra de menus para alterar a definição.  Pág. 34
 - Se for apresentado um código de idioma (por exemplo AA)  Pág. 46
 - **CD VÍDEO** **SVCD** O significado dos caracteres apresentados durante a reprodução é o seguinte:
 - ST: Estéreo
 - L: Canal de áudio esquerdo (Left)
 - R: Canal de áudio direito (Right)

Alterar a visualização de legendas

DVD VIDEO SVCD

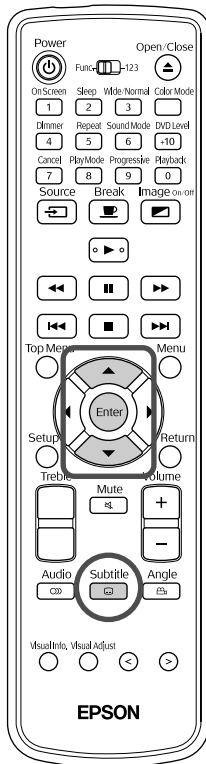





Pode escolher se quer ou não visualizar legendas em discos que tenham sido gravados com legendas. Quando um disco tiver sido gravado com legendas para vários idiomas, pode mudar para o idioma disponível que preferir.

1 Pressione  durante a reprodução.

São apresentadas as definições de legendas actuais.



2 Enquanto as definições de legendas estão a ser apresentadas, pressione  repetidamente e seleccione o idioma pretendido ou OFF (Desactivado). Pressione   e seleccione o idioma das legendas.

SVCD Se pressionar  repetidamente, pode seleccionar o tipo de legendas e activar/desactivar as legendas.

3 Aguarde alguns segundos ou pressione .

Alterar o ângulo

DVD VIDEO

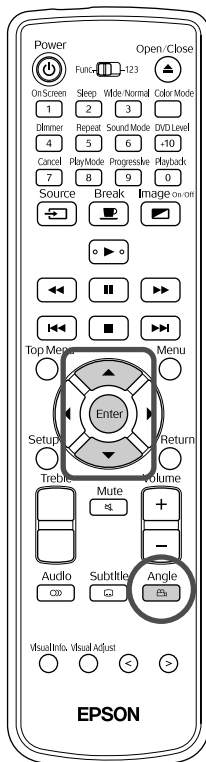

Para discos que tenham sido gravados com ângulos de câmara múltiplos, é possível mudar do ângulo principal para um ângulo de câmara diferente, da sua preferência, por exemplo, de cima ou da direita, durante a reprodução.

1 Pressione  durante a reprodução.

É apresentado o ângulo actual.



2 Enquanto o ângulo está a ser apresentado, pressione  repetidamente e seleccione o ângulo pretendido.

Pressione   para alterar a definição.

3 Aguarde alguns segundos ou pressione .

Efectuar operações a partir da barra de menus

DVD VIDEO CD VIDEO SVCD CD ÁUDIO

Coloque na posição [Function] (Função) antes de efectuar quaisquer operações

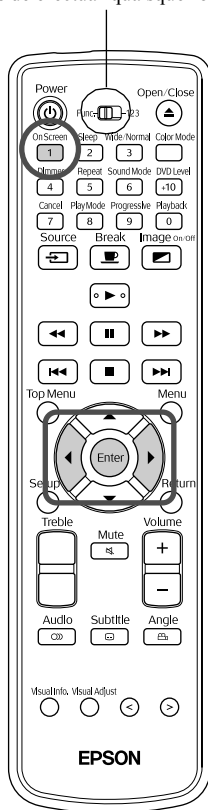

1 Pressione ^{OnScreen} **1** duas vezes durante a reprodução.

São projectadas as barras de estado e de menus que se seguem.



2 Pressione até o ponteiro atingir o item que pretende utilizar.

3 Pressione **Enter**.

- Pressione ^{OnScreen} **1** uma vez para a barra de menus desaparecer.
- Quando a reprodução estiver parada, algumas funções podem não funcionar.
- A barra de estado não é apresentada quando a reprodução for efectuada em cinemascópio (em formato Letterbox, ou seja com barras pretas) **DVD VIDEO**. Embora as funções possam ser definidas neste estado, quando for necessário visualizar a barra de menus, pressione ^{Wide Normal} **3** para repor a relação de aspecto no valor normal. Pressione ^{Wide Normal} **3** para repor a relação de aspecto anterior.

Lista de funções da barra de menus

	Selecione o modo de repetição. Pág. 28, 29
	Defina um ponto de partida baseado no tempo. Pág. 26
	DVD VIDEO apenas. Durante a reprodução, selecione o número do capítulo que pretende reproduzir, utilizando os botões numéricos. Com o interruptor de alternância entre função e números na posição [123], introduza o número da forma que se segue. Exemplo) 5: 5 10: 1 → 0 20: 2 → 0 Se se enganar, introduza novamente o número correcto. Pressione Enter .
	Selecione o idioma/tipo de áudio. Pág. 32
	Selecione para alterar a visualização de legendas. Pág. 33
	Selecione o ângulo. Pág. 33

Definições de Auto-standby (Modo de espera automático) e de temporizador para adormecer (Sleep)

DVD VÍDEO CD VÍDEO SVCD CD ÁUDIO MP3/WMA JPEG EXT. VÍDEO

Coloque na posição [Function] (Função) antes de efectuar quaisquer operações

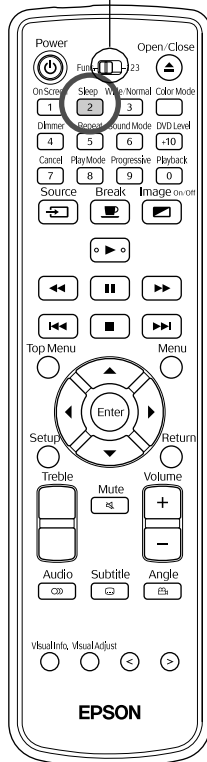

Modo de espera automático: Quando a reprodução tiver chegado ao fim ou tiver sido interrompida, ou quando uma operação não tiver sido executada durante cerca de 3 minutos, a alimentação desliga-se automaticamente.

Temporizador Sleep (Adormecer): Uma vez decorrido o tempo definido, a alimentação desliga-se automaticamente. Pode evitar o consumo de energia desnecessário no caso de adormecer enquanto está a ver um filme.

Não é possível utilizar ao mesmo tempo o modo de espera automático e o temporizador para adormecer.

Pressione .

- De cada vez que pressiona , o visor altera-se da forma que se segue. Pressione repetidamente até ser apresentado o item pretendido.

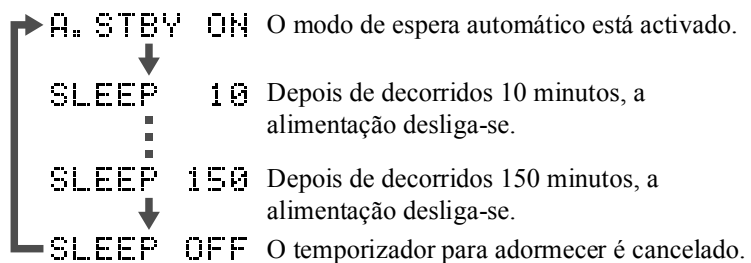

- Se seleccionar algo diferente de "A.STBY ON" (Modo de Espera Automático Activado), o modo de espera automático é cancelado.

Definir o modo de espera automático

"A.STBY" fica intermitente aproximadamente 20 segundos antes de a alimentação se desligar.

Alterar o temporizador para adormecer.

Pressione  repetidamente e seleccione a nova hora.

Verificar a definição do temporizador para adormecer

Uma vez definido o temporizador para adormecer, se pressionar  uma vez, o tempo definido é apresentado no visor.

Cancelar o temporizador para adormecer

Execute uma das operações que se seguem.

Pressione .

Pressione  repetidamente até ser apresentado "SLEEP OFF" (Adormecer Desactivado) no visor.

-  **Sugestão:**
- As definições do temporizador para adormecer não são memorizadas. Se a alimentação estiver desligada, o temporizador para adormecer é cancelado.
 - Quando estiver em modo de vídeo externo, o vídeo desliga-se automaticamente se não for emitido nenhum sinal e não forem efectuadas operações durante 30 minutos. Esta função é executada independentemente das definições do temporizador para adormecer.
 - O modo de espera automático não pode ser utilizado no modo de vídeo externo.
 - O modo de espera automático não funciona com discos que regressem ao menu quando a reprodução chega ao fim.

Para obter melhor qualidade de imagem (modo Progressive (Progressivo))

DVD
VIDEO

Coloque na posição [Function] (Função) antes de efectuar quaisquer operações

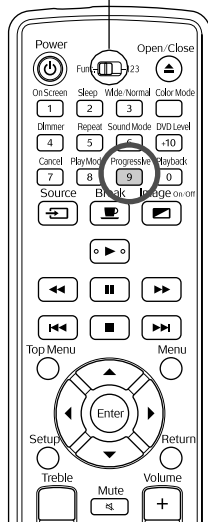

Para usufruir de imagens mais nítidas, active o modo Progressive (Progressivo).

Quando a reprodução estiver parada, ou quando não estiver nenhum disco colocado no tabuleiro, pressione ^{Progressive} 9 .

Sempre que pressionar ^{Progressive} 9 , aquilo que está a ser apresentado no visor altera-se da forma que se segue. Pressione até ser apresentado "PROGRESSIVE" (Progressivo).

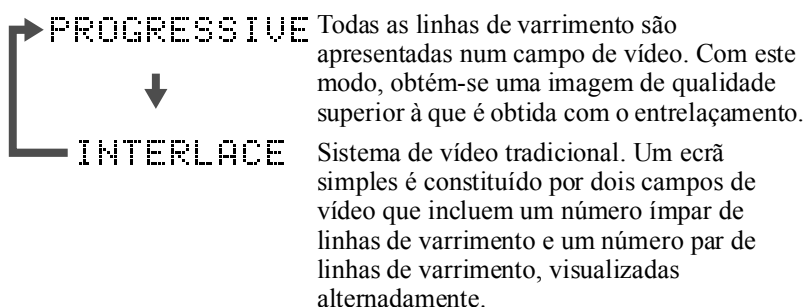

Bloqueio do tabuleiro

É possível bloquear o tabuleiro do disco de modo a que não seja possível as crianças mexerem-lhe. O bloqueio do disco permite bloquear o tabuleiro quando está inserido um disco.

Com a alimentação ligada (() acesa e verde), mantenha pressionado () na unidade principal e depois pressione ().

- A mensagem "LOCKED" (Bloqueado) é apresentada no visor da unidade principal; o tabuleiro do disco fica bloqueado.
- Para cancelar o bloqueio do disco, siga o mesmo procedimento. A mensagem "UNLOCKED" (Desbloqueado) é apresentada no visor da unidade principal; o tabuleiro do disco fica desbloqueado.

Tornar-se um Perito na Projecção de Filmes

Ligar a outro equipamento de vídeo

Além do leitor de DVD incorporado, esta unidade pode projectar imagens quando ligada aos seguintes equipamentos com porta de saída de vídeo:

- Videogravador
- Consola de jogos
- Câmara de vídeo, etc.

Quando o equipamento de vídeo que está ligado está em conformidade tanto com o formato S-Video, como com o formato de vídeo composto, pode usufruir de uma imagem de qualidade mais elevada se ligar ao S-Video.

O formato de vídeo composto é, também, conhecido simplesmente por "Video Out" (Saída Vídeo).

Sugestão: Se o equipamento a que está ligado tiver um formato de conector exclusivo, utilize o cabo que foi fornecido com o equipamento, ou um cabo opcional, para fazer a ligação.

Atenção:

- Desligue o equipamento ligado. Poderão ocorrer danos se tentar efectuar a ligação quando a unidade está ligada.
- Não tente fazer com que o conector de um cabo entre, à força, num porta que tenha um formato diferente. Se o fizer, pode danificar a unidade ou o equipamento.
- Feche a tampa da interface quando não estiver a estabelecer ligação com um equipamento de vídeo externo.

Formato de vídeo composto

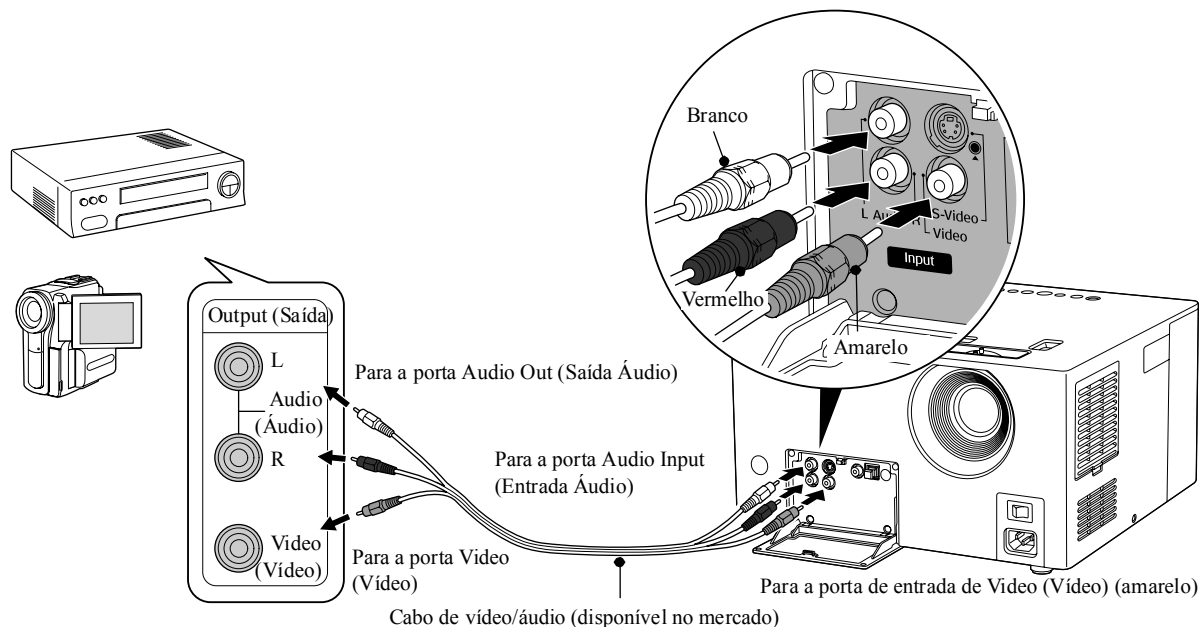

Formato S-Video (S-Vídeo)

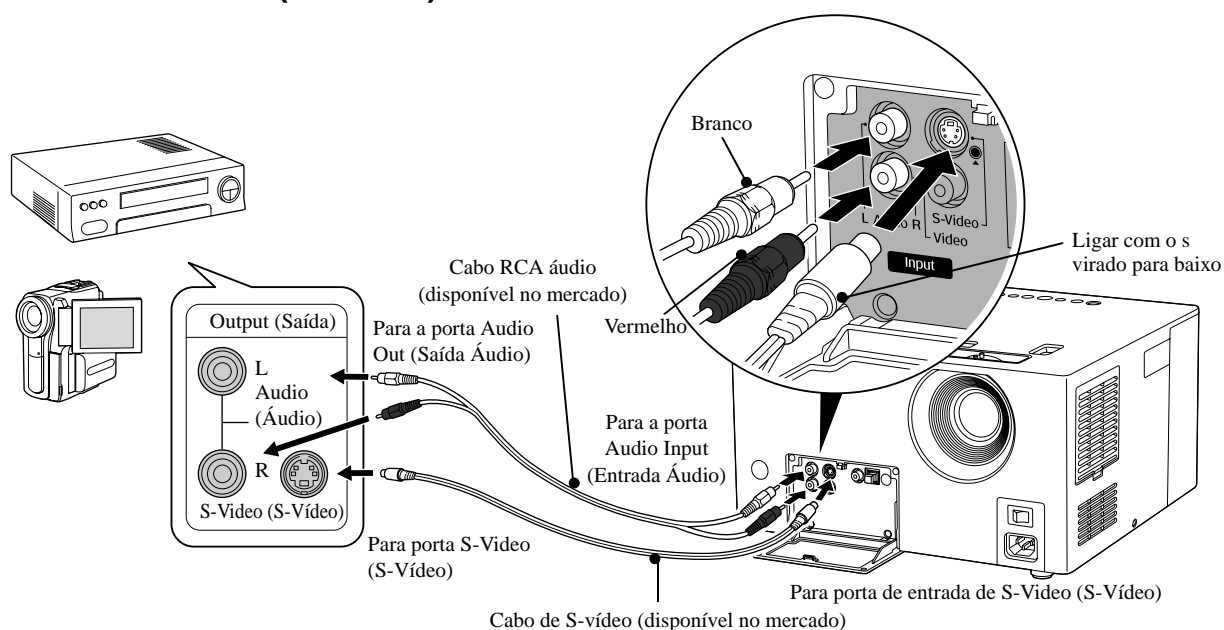

Projectar imagens a partir de equipamento de vídeo externo

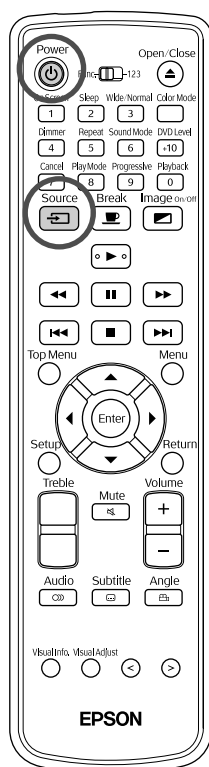

1 Retire a tampa da lente, caso ainda esteja colocada.

2 Ligue o interruptor de alimentação na unidade principal e, em seguida, pressione .

3 Pressione .

A mensagem "VIDEO" (Vídeo) é apresentada no visor e esta unidade muda para o modo de vídeo externo.

4 Ligue o equipamento de vídeo e inicie a reprodução.

Se a lâmpada estiver desligada, acende.













Passado um momento, a imagem é projectada.

Para regressar ao leitor de DVD padrão incorporado

Pressione . A mensagem "DVD/CD" é apresentada no visor e esta unidade muda novamente para o modo DVD.

Funções disponíveis quando estiver em modo de vídeo externo.

As funções disponíveis quando estiver em modo de vídeo externo são as seguintes:

- Modo Color (Cor)  Pág. 19
- Sound Mode (Modo de Som)  Pág. 41
- Image On/Off (Imagem Activada/Desactivada)  Pág. 23
- Volume  Pág. 15
- Botão Select (Seleccionar)  Pág. 48, 50
- Wide/Normal (Panorâmico/Normal)  Pág. 55
- DVD Level (Nível DVD)  Pág. 42
- Ajustar os sons agudos  Pág. 41
- Information (Informações)  Pág. 50
- Sleep (Adormecer)  Pág. 35
- Break (Intervalo)  Pág. 19
- Mute (Silêncio)  Pág. 19
- Picture Quality (Qualidade de Imagem)  Pág. 48

Tornar-se um Perito em Áudio

Ouvir com auscultadores

Atenção:

- Quando estiver a utilizar auscultadores para ouvir, tenha o cuidado de verificar se o volume não está demasiado forte. A sua audição pode sofrer efeitos negativos se ouvir sons com o volume muito forte durante períodos de tempo prolongados.
- Não defina o volume muito alto logo desde o início. Pode ser produzido subitamente um som muito forte, que pode provocar danos nos auscultadores ou lesões auditivas. Como precaução, baixe o volume antes de desligar a unidade e depois aumente o volume gradualmente depois de a voltar a ligar.

Ligar auscultadores disponíveis no mercado.

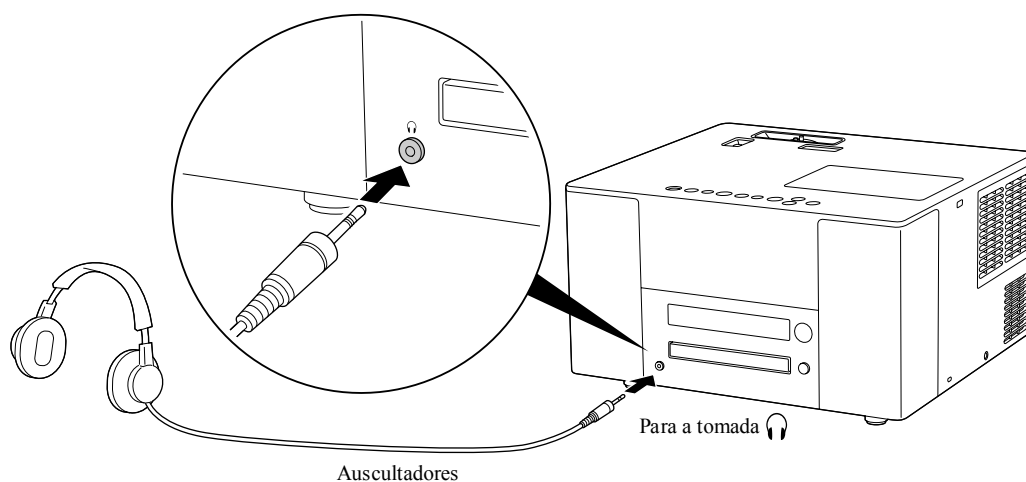

Sugestão:

Depois de ligar os auscultadores à respectiva tomada, o som deixa de ser emitido pelos altifalantes. Quando estiver ligado um subwoofer, o som também deixa de ser emitido pelo subwoofer.

Ligar a um equipamento de áudio com uma entrada digital óptica

É possível ligar a amplificadores AV e a equipamento capaz de efectuar gravações digitais (gravadores MD, etc.) quando estes estiverem equipados com uma porta de entrada de áudio digital. Quando efectuar a ligação, utilize um cabo de áudio digital óptico disponível no mercado.

Quando ligar o cabo, retire a tampa, alinhe o formato e introduza a ficha com firmeza. Coloque a tampa quando não estiver a ser utilizado, para impedir que entre pó na porta.

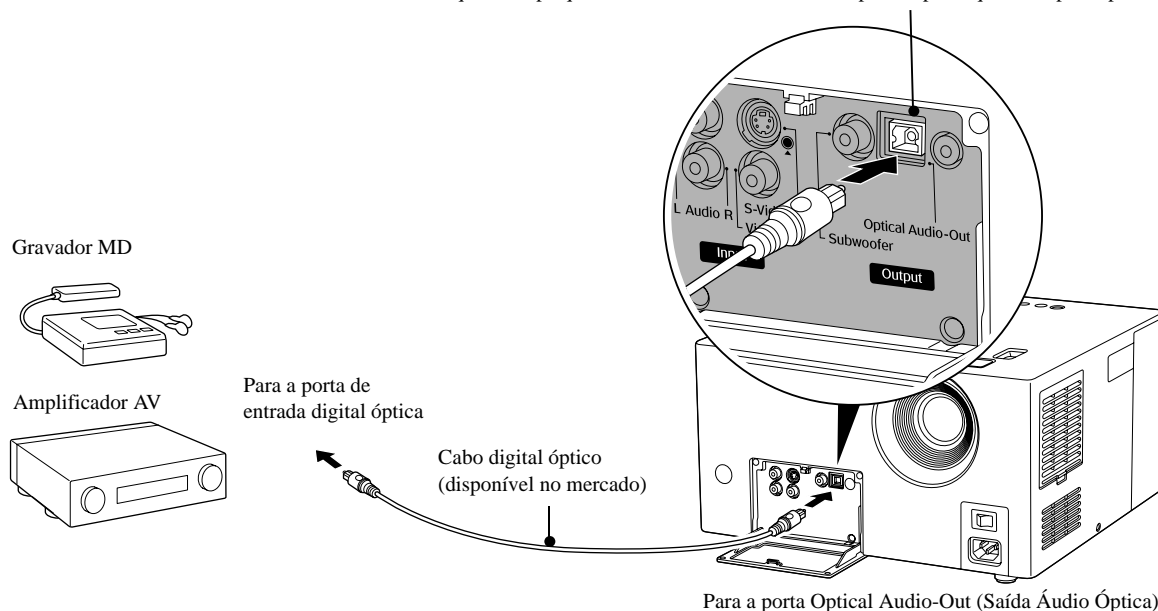

- Sugestão:**
- O sinal que sai da porta Optical Audio-Out (Saída Áudio Óptica) é modificado pela definição "DIGITAL AUDIO OUTPUT" (Saída Áudio Digital) no menu de definições. Para mais informações sobre o sinal de saída consulte a Pág. 46
 - O menu de definições "D. RANGE COMPRESSION" (Compressão Gama D.) não é válido quando ligar a um amplificador com um decodificador Dolby Digital incorporado. Consulte a Pág. 45

Ligar um subwoofer

Pode usufruir de graves mais ricos e mais poderosos se ligar o equipamento a um subwoofer opcional. Para obter as instruções de ligação e utilização, consulte o "Manual do Utilizador" fornecido com o subwoofer.

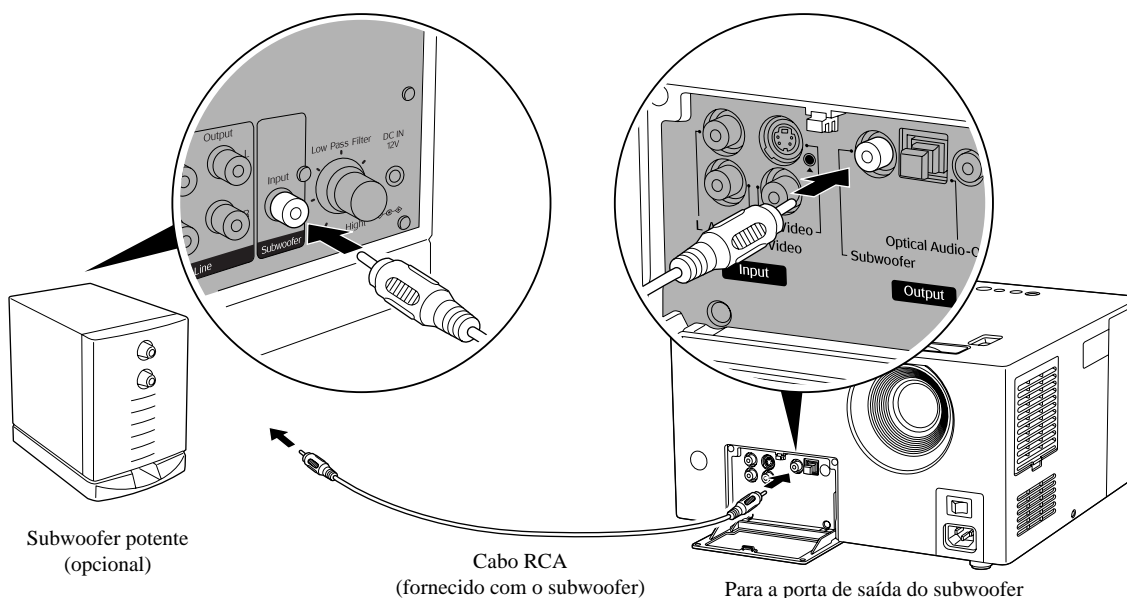

Seleccionar o Sound Mode (Modo de Som)

Coloque na posição [Function] (Função) antes de efectuar quaisquer operações

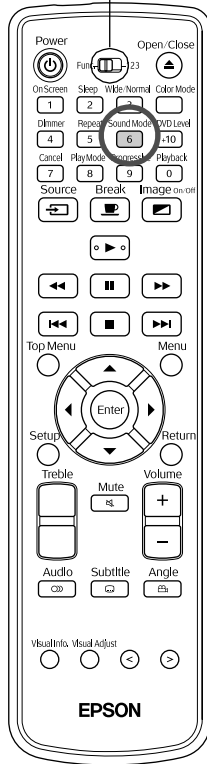

Pode obter um áudio mais abrangente e mais natural a partir dos altifalantes desta unidade se activar a função do sistema de som original JVC.

Pressione ^{Sound Mode} 6 .

De cada vez que pressiona ^{Sound Mode} 6 , o visor altera-se da forma que se segue.

Pressione ^{Sound Mode} 6 repetidamente até ser apresentado o nome de modo pretendido.

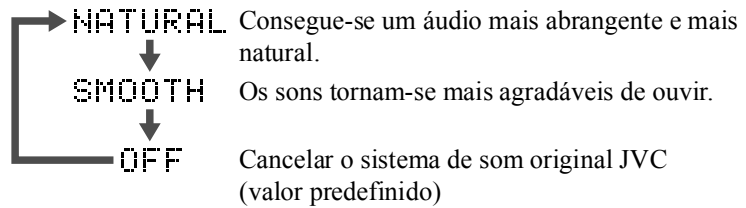

Acerca do sistema de som original JVC

Diz-se que as ondas alfa são ondas cerebrais geradas quando um indivíduo está a relaxar. O sistema de som original JVC corresponde à flutuação da frequência das ondas alfa que é aplicada à variação necessária entre os sinais da esquerda e da direita de um circuito de som (os sons indirectos entre L-R). É a chamada modulação LFO. O objectivo é corrigir o sinal de áudio de forma a que ele caia facilmente dentro desta região mediana e produza um áudio que soe de forma natural e produza uma sensação de relaxamento a quem o está a ouvir.

Ajustar os sons agudos

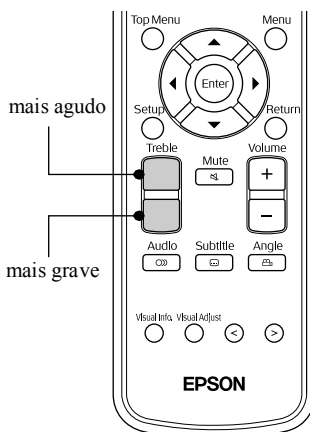

Ajusta o volume dos sons agudos.

Disponível quando o áudio está a ser emitido a partir de equipamento de vídeo externo.

Ajustar o nível de reprodução de áudio

DVD
VIDEO

Coloque na posição [Function] (Função) antes de efectuar quaisquer operações

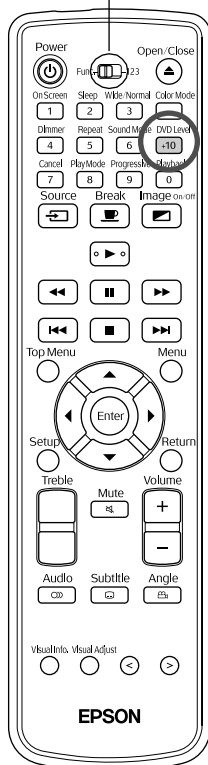

O áudio de um DVD vídeo pode ser gravado a um nível (volume) que seja inferior ao de outros tipos de discos. O valor predefinido na unidade reconhece e reproduz DVDs com um volume mais elevado. Se esta diferença o incomodar, efectue as definições que se seguem.

Pressione **DVD Level** **+10** durante a reprodução.

De cada vez que pressiona **DVD Level** **+10**, o visor altera-se da forma que se segue. Ao mesmo tempo que ouve o áudio que está a ser reproduzido, pressione repetidamente até ser apresentada a definição pretendida.

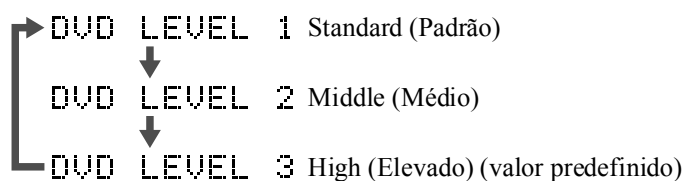

- Sugestão:**
- A definição só tem efeito quando é reproduzido um **DVD VIDEO**. Mesmo que esta definição seja alterada, o nível de saída da porta Optical Audio-Out (Saída Áudio Óptica) não é alterado.
 - Esta operação também pode ser executada quando a reprodução está parada ou em pausa.

Ajustar o nível de entrada de áudio de equipamento áudio externo

EXT.
VIDEO

Coloque na posição [Function] (Função) antes de efectuar quaisquer operações

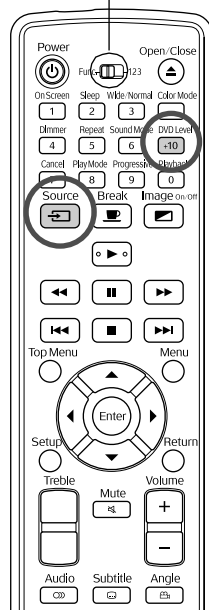

É possível ajustar o nível de entrada de áudio de equipamento ligado à porta Audio (Áudio).

1 Pressione **Source** **Video** e mude para o modo de vídeo externo.



2 Mantenha pressionado **DVD Level** **+10** durante aproximadamente 2 segundos.

Sempre que pressionar e mantiver pressionado **DVD Level** **+10**, o visor altera-se da forma que se segue.

LEVEL 1 Para utilização normal (valor predefinido)



LEVEL 2 Utilize esta definição quando o nível de entrada de equipamento externo estiver demasiado baixo e tiver dificuldade em ouvir o áudio.

Definições e Ajustes

Operação e Funções do Menu de Definições

As definições desta unidade podem ser ajustadas para se adequarem ao ambiente em que ela vai ser utilizada.

Utilizar o menu de definições

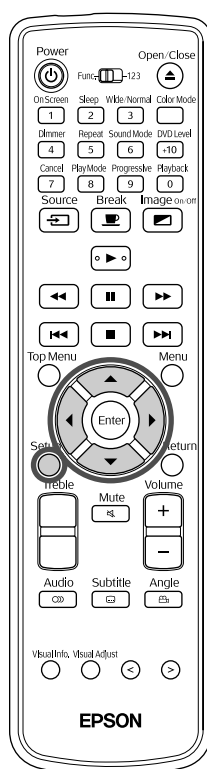

Pode seleccionar o seu idioma na lista "ON SCREEN LANGUAGE" (Idioma do Ecrã).

- 1 Quando a reprodução estiver parada, ou quando não estiver nenhum disco colocado no tabuleiro, pressione .

É apresentado o menu de definições que se segue.

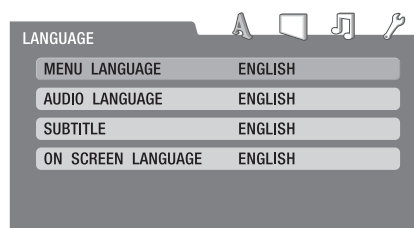

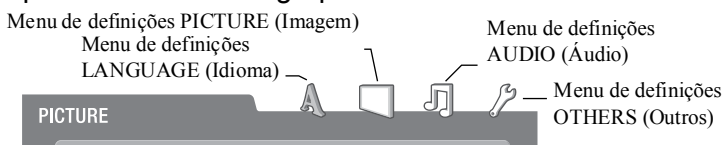

- 2 Quando pressionar , o ponteiro move-se para os ícones que se encontram no canto superior direito, onde pode seleccionar o grupo de menus.



- 3 Pressione  e seleccione o item a ser definido.

4 Quando pressionar  o conteúdo da definição é apresentado num menu pendente.

5 Pressione   e seleccione o item, e depois pressione .

Quando estiver num menu de definições, para regressar ao estado anterior retrocedendo um passo,

pressione .

Lista de menus de definições

O texto a **negrito** é o valor predefinido.

Menu de definições LANGUAGE (Idioma)

Item de Definição	Conteúdo da Definição
MENU LANGUAGE (Menu Idioma) Seleccione o idioma do menu de vídeo de DVD.	Para "AA" e para outros códigos de idioma, consulte a "Lista de códigos dos idiomas".
AUDIO LANGUAGE (Idioma de Áudio) Seleccione o idioma da banda sonora do DVD vídeo.	 Pág. 46 Estas definições ficam disponíveis quando tiverem sido gravadas definições no próprio disco. Se não tiverem sido gravadas definições, o conteúdo das definições fica indisponível. Se o idioma seleccionado não tiver sido gravado no disco, é utilizado o idioma predefinido para esse disco.
SUBTITLE (Legendas) Seleccione o idioma das legendas do DVD vídeo.	
ON SCREEN LANGUAGE (Idioma do Ecrã) Seleccione o idioma para visualizar os menus (Settings (Definições), Picture Quality (Qualidade de Imagem), Information (Informação)).	ENGLISH (Inglês) FRENCH (Francês) GERMAN (Alemão) SPANISH (Espanhol)

Menu de definições PICTURE (Imagem)

Item de Definição	Conteúdo da Definição
PICTURE SOURCE (Fonte da Imagem)	AUTO : A fonte da imagem (vídeo/filme) é determinada automaticamente. FILM (Filme): Adequado para filmes ou imagens de vídeo que tenham sido gravados com o método de varrimento progressivo. VIDEO (VÍDEO): Adequado para imagens de vídeo.
SCREEN SAVER (Protecção de Ecrã) Seleccione se quer ou não fazer um "fade out" do ecrã projectado depois de ter sido apresentada uma imagem parada durante cerca de 5 minutos sem que tenha sido executada uma operação.	ON (Activado): Faz um "fade out". OFF (Desactivado): Não faz o "fade out".
FILE TYPE (Tipo de Ficheiro) Seleccione o formato que vai ser utilizado quando for introduzido um disco que contenha ficheiros MP3/WMA e JPEG.	AUDIO (Áudio): Reproduz apenas ficheiros MP3/WMA. STILL PICTURE (Imagem Parada): Reproduz apenas ficheiros JPEG. Uma vez alterada esta definição, abra e feche o tabuleiro do disco, ou desligue a unidade e depois volte a ligá-la. Depois de o fazer, a alteração entra em vigor.

Menu de definições AUDIO (Áudio)

Item de Definição	Conteúdo da Definição
<p>DIGITAL AUDIO OUTPUT (Saída Áudio Digital) Seleccione o tipo de sinal de saída de acordo com o equipamento que estiver ligado à porta Optical Audio-Out (Saída Áudio Óptica). Para mais informações sobre o sinal  Pág. 46</p>	<p>PCM ONLY (Apenas PCM): Utilizar quando ligado ao equipamento que só está em conformidade com o Linear PCM (PCM Linear). DOLBY DIGITAL/PCM: Utilizar quando ligado a um Dolby Digital Decoder ou quando ligado a equipamento que tenha esta função. STREAM/PCM (Sequência/PCM): Utilizar quando ligado a um DTS/Dolby Digital Decoder ou quando ligado a equipamento que tenha estas funções.</p>
<p>DOWN MIX Alterna o sinal da porta Optical Audio-Out (Saída Áudio Óptica), entre "DIGITAL AUDIO OUTPUT" (Saída Áudio Digital) e "PCM ONLY" (Apenas PCM). O sinal de áudio do altifalante incorporado e da tomada dos auscultadores também é alterado.</p>	<p>DOLBY SURROUND: Utilizar quando ligado a equipamento com decodificador Dolby Pro-Logic incorporado. STEREO (Estéreo): Utilizar quando ligado a equipamento padrão.</p>
<p>D. RANGE COMPRESSION (Compressão Gama D.) Corrige a variação de forma a que sejam ouvidos sons fortes ou fracos ao reproduzir com o volume baixo. Disponível apenas para DVD vídeos que foram gravados em Dolby Digital.</p>	<p>AUTO: A D. Range Compression (Compressão Gama D.) é executada automaticamente. ON (Activado): A D. Range Compression (Compressão Gama D.) está sempre activada.</p>

Menu de definições OTHERS (Outros)

Item de Definição	Conteúdo da Definição
<p>RESUME (Retomar) Seleccione a função que permite retomar a reprodução quando está é reiniciada depois de ter sido interrompida.</p>	<p>ON (Activado): Activa a função de retomar a reprodução. OFF (Desactivado): A reprodução é reiniciada a partir do início.</p>
<p>ON SCREEN GUIDE (Guia no Ecrã) Selecciona se o guia vai ou não ser apresentado no ecrã.</p>	<p>ON (Activado): É apresentado. OFF: Não é apresentado.</p>
<p>PARENTAL LOCK (Limitação de Acesso) Define o sistema de limitação de acesso que corta as cenas mais chocantes do DVD vídeo e as substitui por outras cenas.</p>	<p>COUNTRY CODE (Código do país): Em circunstâncias normais, seleccione GB.  Pág. 47 SET LEVEL: The smaller the numerical value, the greater the restriction. When "NONE" is selected, restriction is not performed. PASSWORD *: Make sure you set the password. A palavra-passe de quatro dígitos é definida utilizando os botões numéricos do comando à distância (1-9,0). A palavra-passe aqui definida é introduzida aquando da reprodução ou da próxima vez que efectuar alterações nas definições. Se, por qualquer motivo, se esquecer da palavra-passe, introduza 8888. EXIT (Sair): Sai das definições de restrição de acesso.</p>

* O menu das definições fecha-se automaticamente se a palavra-passe estiver incorrecta 3 vezes.

Lista de códigos dos idiomas

Código	Idioma	Código	Idioma	Código	Idioma	Código	Idioma
AA	Afar	GD	Gaélico Escocês	MK	Macedônio	SN	Shona
AB	Abcásio	GL	Galego	ML	Malaiala	SO	Somali
AF	Africano	GN	Guarani	MN	Mongol	SQ	Albanês
AM	Amárico	GU	Guzarate	MO	Moldávio	SR	Sérvio
AR	Árabe	HA	Hausa	MR	Maratha	SS	Siswati
AS	Assamês	HI	Hindu	MS	Malaio (MAY)	ST	Sesotho
AY	Aimara	HR	Croata	MT	Maltês	SU	Sundanesa
AZ	Azerbaijão	HU	Húngaro	MY	Burmês	SV	Sueco
BA	Bashkir	HY	Armênio	NA	Naurú	SW	Swahili
BE	Bielorusso	IA	Interlíngua	NE	Nepalês	TA	Tâmil
BG	Búlgaro	IE	Interlíngua	NL	Neerlandês	TE	Télu
BH	Bihari	IK	Inupiak	NO	Norueguês	TG	Tadjique
BI	Bislama	IN	Indonésio	OC	Occitão	TH	Tailandês
BN	Bengali Bangla	IS	Islandês	OM	(Afan) Oromo	TI	Tigrinya
BO	Tibetano	IW	Hebraico	OR	Oriá	TK	Turcomano
BR	Bretão	JI	Ídiche	PA	Punjabi	TL	Tagalog
CA	Catalão	JW	Javanês	PL	Polaco	TN	Setswana
CO	Corsa	KA	Georgiano	PS	Pastó	TO	Tongan
CS	Checo	KK	Cazaque	PT	Português	TR	Turco
CY	Galês	KL	Groenlandês	QU	Quechua	TS	Tsonga
DA	Dinamarquês	KM	Cambojano	RM	Reto-Romano	TT	Tatar
DZ	Butanês	KN	Canarim	RN	Kirundi	TW	Twi
EL	Grego	KO	Coreano (KOR)	RO	Romeno	UK	Ucraniano
EO	Esperanto	KS	Caxemirês	RU	Russo	UR	Urdu
ET	Estónio	KU	Curdo	RW	Kinyarwanda	UZ	Usbeque
EU	Basco	KY	Quirguis	SA	Sânscrito	VI	Vietnamita
FA	Persa	LA	Latim	SD	Sindi	VO	Volapuk
FI	Finlandês	LN	Lingala	SG	Sango	WO	Wolof
FJ	Fiji	LO	Lao	SH	Servo-Croata	XH	Xhosa
FO	Feroês	LT	Lituano	SI	Singalês	YO	Ioruba
FY	Frisio	LV	Letão	SK	Eslovaco	ZU	Zulu
GA	Irlandês	MG	Malgache	SL	Esloveno		
		MI	Maori	SM	Samoano		

Definições e sinais de saída de "DIGITAL AUDIO OUTPUT" (Saída Áudio Digital)

Disco para Reproduzir	Definições "DIGITAL AUDIO OUTPUT" (Saída Áudio Digital)		
	Stream/PCM (Sequência/PCM)	Dolby Digital/PCM	PCM Only (Apenas PCM)
48 kHz, 16/20/24 bit DVD vídeo Linear PCM DVD vídeo Linear PCM 96 kHz	48 kHz, Linear PCM estéreo de 16 bits		
DVD vídeo DTS	Sequência de bits DTS	48 kHz, Linear PCM de 16 bits	
DVD vídeo digital Dolby	Sequência de bits digital Dolby		48 kHz, Linear PCM estéreo de 16 bits
CD Áudio CD Vídeo SVCD	44,1 kHz, Linear PCM estéreo de 16 bits/48 kHz, linear PCM 16 bits		
CD Áudio DTS	Sequência de bits DTS	44,1 kHz, Linear PCM de 16 bits	
Disco MP3/WMA	32/44,1/48 KHz, Linear PCM de 16 bits		

Lista de códigos de país (área)

AD	Andorra	ET	Etiopia	LC	Santa Lúcia	SD	Sudão
AE	Emiratos Árabes Unidos	FI	Finlândia	LI	Listenstaine	SE	Suécia
AF	Afeganistão	FJ	Fiji	LK	Sri Lanka	SG	Singapura
AG	Antígua e Barbuda	FK	Ilhas Falkland (Malvinas)	LR	Libéria	SH	Santa Helena
AI	Anguila	FM	Micronésia (Estados Federados da)	LS	Lesoto	SI	Eslovénia
AL	Albânia	FO	Ilhas Feroé	LT	Lituânia	SJ	Svalbard e Jan Mayen
AM	Arménia	FR	França	LU	Luxemburgo	SK	Eslováquia
AN	Antilhas Holandesas	FX	França Metropolitana	LV	Letónia	SL	Serra Leoa
AO	Angola	GA	Gabão	LY	Jamahiriya Árabe Líbia	SM	São Marino
AQ	Antártida	GB	Reino Unido	MA	Marrocos	SN	Senegal
AR	Argentina	GD	Granada	MC	Mónaco	SO	Somália
AS	Samoa Americana	GE	Geórgia	MD	Moldávia, República da	SR	Suriname
AT	Áustria	GF	Guiana Francesa	MG	Madagáscar	ST	São Tomé e Príncipe
AU	Austrália	GH	Gana	MH	Ilhas Marshall	SV	El Salvador
AW	Aruba	GI	Gibraltar	ML	Mali	SY	República Árabe Síria
AZ	Azerbeijão	GL	Gronelândia	MM	Myanmar	SZ	Suazilândia
BA	Bósnia-Herzegovina	GM	Gâmbia	MN	Mongólia	TC	Ilhas Turks e Caicos
BB	Barbados	GN	Guiné	MO	Macau	TD	Chade
BD	Bangladeche	GP	Guadalupe	MP	Ilhas Marianas Setentrionais	TF	Territórios Franceses do Sul
BE	Bélgica	GQ	Guiné Equatorial	MQ	Martinica	TG	Togo
BF	Burkina Faso	GR	Grécia	MR	Mauritânia	TH	Tailândia
BG	Bulgária	GS	Ilhas Geórgia do Sul e Sandwich do Sul	MS	Monserrate	TJ	Tajiquistão
BH	Barém	GT	Guatemala	MT	Malta	TK	Tokelau
BI	Burundi	GU	Guam	MU	Maurícias	TM	Turquemenistão
BJ	Benin	GW	Guiné-Bissau	MV	Maldivas	TN	Tunísia
BM	Bermuda	GY	Guiana	MW	Malavi	TO	Tonga
BN	Brunei Darussalam	HK	Hong Kong	MX	México	TP	Timor-Leste
BO	Bolívia	HM	Ilha Heard e Ilhas McDonald	MY	Malásia	TR	Turquia
BR	Brasil	HN	Honduras	MZ	Moçambique	TT	Trinidad e Tobago
BS	Bahamas	HR	Croácia	NA	Namíbia	TV	Tuvalu
BT	Butão	HT	Haiti	NC	Nova Caledónia	TW	Taiwan
BV	Ilha Bouvet	HU	Hungria	NE	Níger	TZ	Tanzânia, República Unida da
BW	Botsuana	ID	Indonésia	NF	Ilha Norfolk	UA	Ucrânia
BY	Bielorrússia	IE	Irlanda	NG	Nigéria	UG	Uganda
BZ	Belize	IL	Israel	NI	Nicarágua	UM	Territórios Insulares dos E.U.A.
CA	Canadá	IN	Índia	NL	Países Baixos	US	Estados Unidos
CC	Ilhas Cocos (Keeling)	IO	Território Inglês do Oceano Índico	NO	Noruega	UY	Uruguai
CF	República Centro-Africana	IQ	Iraque	NP	Nepal	UZ	Usbequistão
CG	Congo	IR	Irão (República Islâmica do)	NR	Naurú	VA	Estado da Cidade do Vaticano (Santa Sé)
CH	Suíça	IS	Islândia	NU	Niue	VC	São Vicente e Granadinas
CI	Costa do Marfim	IT	Itália	NZ	Nova Zelândia	VE	Venezuela
CK	Ilhas Cook	JM	Jamaica	OM	Omã	VG	Ilhas Virgens (Britânicas)
CL	Chile	JO	Jordão	PA	Panamá	VI	Ilhas Virgens (Estados Unidos)
CM	Camarões	JP	Japão	PE	Peru	VN	Vietname
CN	China	KE	Quênia	PF	Polinésia Francesa	VU	Vanuatu
CO	Colômbia	KG	Quirguizistão	PG	Papua-Nova Guiné	WF	Ilhas Wallis e Futuna
CR	Costa Rica	KH	Camboja	PH	Filipinas	WS	Samoa
CU	Cuba	KI	Quiribati	PK	Paquistão	YE	Iémen
CV	Cabo Verde	KM	Comores	PL	Polónia	YT	Mayotte
CX	Ilhas Christmas	KN	São Kitts e Neves	PM	Saint Pierre e Miquelon	YU	Jugoslávia
CY	Chipre	KP	Coreia, República Popular Democrática da	PN	Pitcairn	ZA	África do Sul
CZ	República Checa	KR	Coreia, República da	PR	Porto Rico	ZM	Zâmbia
DE	Alemanha	KW	Kuwait	PT	Portugal	ZR	Zaire
DJ	Jibuti	KY	Ilhas Caimão	PW	Palau	ZW	Zimbabué
DK	Dinamarca	KZ	Cazaquistão	PY	Paraguai		
DM	Domínica	LA	República Democrática Popular do Laos	QA	Qatar		
DO	República Dominicana	LB	Líbano	RE	Reunião		
DZ	Argélia			RO	Roménia		
EC	Equador			RU	Federação Russa		
EE	Estónia			RW	Ruanda		
EG	Egipto			SA	Arábia Saudita		
EH	Saara Ocidental			SB	Ilhas de Salomão		
ER	Eritreia			SC	Seicheles		
ES	Espanha						

Operações e Funções do Menu Picture Quality (Qualidade de Imagem)

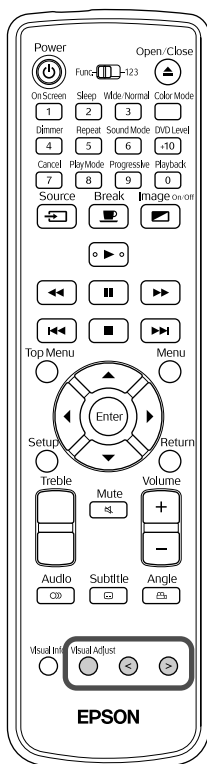

Pode executar ajustes nos valores de brilho, contraste, etc. da imagem projectada.

Utilizar o menu Picture Quality (Qualidade de Imagem)





- 1 Pressione  durante a projecção.
É apresentado o menu que se segue.



- 2 O item do menu muda da forma que se segue, sempre que pressionar . Pressione  repetidamente até ser apresentado o item que pretende alterar.

Brightness (Brilho) → Contrast (Contraste) → Color Saturation (Saturação de Cor) → Tint (Coloração) → Sharpness (Nitidez) → Keystone → Sair do menu Picture Quality (Qualidade de Imagem)

- 3 Pressione   para efectuar os ajustes pretendidos.

- 4 Se ficar no estado inalterado durante algum tempo, o ajuste fecha-se e o menu Picture Quality (Qualidade de Imagem) desaparece.

- Depois de efectuar o ajuste, pressione , o ajuste fecha-se e o menu Picture Quality (Qualidade de Imagem) desaparece.

Quando estiver num menu de definições, para regressar à definição anterior,

pressione .

Lista do menu Picture Quality (Qualidade de Imagem)

Item de Definição	Conteúdo da Definição
Brightness (Brilho)	Ajusta o brilho da imagem.
Contrast (Contraste)	Ajusta a diferença entre a claridade e a sombra nas imagens.
Color Saturation (Saturação de Cor)	Ajusta a saturação de cor das imagens.
Tint (Coloração)	Só é apresentado quando está a dar entrada um sinal NTSC. Ajusta a coloração da imagem.
Sharpness (Nitidez)	Ajusta a nitidez da imagem.
Keystone	Se o ecrã não estiver posicionado verticalmente, a imagem projectada fica distorcida, com um formato trapezoidal (distorção keystone). Pode corrigir a distorção keystone da forma que se segue. 

Operação e Funções do Menu Information (Informação)

Pode definir o menu "Information" (Informação) para que verifique o estado desta unidade, de "Video Signal" (Sinal de Vídeo), de "High Altitude Mode" (Modo de Grande Altitude) e de "Lamp-Hours Reset" (Reiniciar Tempo de Funcionamento da Lâmpada).

Utilizar o menu Information (Informação)

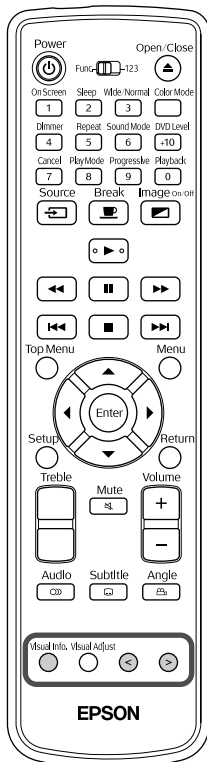



1 Pressione  durante a projecção.



São apresentadas as informações que se seguem.

Information	
Lamp Hours	0H
Source	DVD/CD
Video Signal	Auto (-----)

[Visual Info.]-Next

2 O item do menu muda da forma que se segue, sempre que pressionar . Pressione  repetidamente até ser apresentado o item que pretende confirmar ou alterar.

Information (Informação) →Video Signal (Sinal de Vídeo) →High Altitude Mode (Modo de Grande Altitude) →Lamp-Hours Reset (Reiniciar Tempo de Funcionamento da Lâmpada) →Sair do menu Information (Informação)

3 Pressione   para efectuar os ajustes pretendidos.

4 Se ficar no estado inalterado durante algum tempo, o ajuste fecha-se e o menu Information (Informação) desaparece.

- Depois de efectuar o ajuste, pressione , o ajuste fecha-se e o menu Information (Informação) desaparece.

Quando estiver num menu de definições, para regressar à definição anterior,

pressione .

Lista do menu Information (Informação)

Item de Definição	Conteúdo da Definição
Information (Informação) É apresentado estado actual.	Lamp Hours (Tempo de Funcionamento da Lâmpada): Tempo acumulado de utilização da lâmpada. É apresentada a mensagem 0H para o período de 0-10 horas. Apresentado em unidades de 1 hora durante 10 horas ou mais. A mensagem fica amarela quando chegar o momento de mudar a lâmpada. Source (Fonte): Indica se estão a ser projectadas imagens de DVD padrão ou imagens provenientes de um equipamento de vídeo externo. Video Signal (Sinal de Vídeo): Apresenta o formato do sinal de vídeo que está a dar entrada.
Video Signal (Sinal de Vídeo)	Define o formato de sinal do equipamento de vídeo ligado à porta de entrada de Vídeo ou à porta de entrada de S-Vídeo. Aquando da aquisição, está definido para "Auto" para que o sinal de vídeo seja reconhecido automaticamente. Se surgir interferência nas imagens projectadas ou se não forem apresentadas imagens quando seleccionar "Auto", seleccione manualmente o sinal apropriado.
High Altitude Mode (Modo de Grande Altitude)	Quando utilizar esta unidade em zonas situadas a uma altitude superior a 1500 m, seleccione "ON" (Activada).
Lamp-Hours Reset (Reiniciar Tempo de Funcionamento da Lâmpada)	Se a lâmpada tiver sido substituída, certifique-se de que inicializa esta definição. O tempo acumulado de funcionamento da lâmpada é eliminado.

Apêndice



Resolução de Problemas

Utilizar os Indicadores Luminosos

Pode verificar o estado da unidade através dos indicadores luminosos existentes no painel superior.



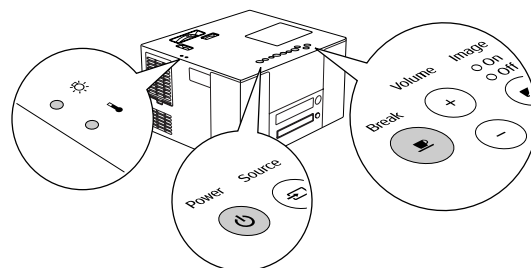

Verifique cada uma das situações no quadro que se segue e siga o procedimento indicado para resolver o problema.

























* Se todos os indicadores luminosos estiverem apagados, verifique se o cabo de alimentação está ligado correctamente e se o interruptor de alimentação principal está ligado.



Quando o indicador luminoso se acende intermitente, alternando entre verde e cor de laranja

Erro

-  : intermitente, alternando entre verde e cor de laranja
-  : aceso
-  : intermitente
-  : apagado

<p>Vermelho  </p> <p>Vermelho  </p> <p></p>	<p>Erro interno Desligue o interruptor de alimentação principal e depois volte a ligá-lo. Se o estado do indicador não se alterar depois de pressionar  e de ligar o videoprojector.</p>	<p>Desligue o cabo de alimentação da tomada e contacte o seu revendedor local.  Pág. 65</p>
<p></p> <p>Vermelho  </p> <p></p>	<p>Erro relacionado com a ventoinha/Erro de sensor</p>	
<p></p> <p>Vermelho  </p> <p></p>	<p>Erro de temperatura elevada (sobreaquecimento) A lâmpada é desligada automaticamente e a projecção é interrompida. Depois de o videoprojector estar neste estado durante cerca de 40 segundos e, em seguida, entrar no modo de espera, verifique os 2 itens indicados na lista à direita. Se o videoprojector se desligou, volte a ligar o interruptor de alimentação principal.</p>	<div data-bbox="813 1579 1125 1713" style="border: 1px solid black; padding: 5px;"> <ul style="list-style-type: none"> • Afaste a unidade da parede pelo menos 20 cm. • Limpe o filtro de ar.  Pág. 56 </div> <p>Se o estado do indicador não se alterar depois de pressionar  e de ligar o videoprojector</p>
<p>Vermelho  </p> <p></p> <p></p>	<p>Erro de lâmpada/A lâmpada não se acende/A lâmpada apaga-se/Tampa da lâmpada aberta Verifique se a lâmpada está partida.  Pág. 58</p> <p>A lâmpada não está partida</p> <p>A lâmpada está partida</p>	<div data-bbox="662 1915 1125 2038" style="border: 1px solid black; padding: 5px;"> <p>Volte a instalar a lâmpada e, em seguida, ligue o interruptor de alimentação principal existente na unidade principal e pressione .</p> </div> <p>Se a situação não ficar resolvida depois de voltar a instalar a lâmpada</p> <div data-bbox="662 2049 1412 2094" style="border: 1px solid black; padding: 5px;"> <p>Contacte o seu revendedor local.  Pág. 65</p> </div>

Quando o indicador luminoso ☀ ou 📵 está intermitente e cor de laranja

Aviso

● : aceso ☀ : intermitente ○ : apagado

<p>Laranja ☀ Verde 🔌</p>	<p>Arrefecimento de alta velocidade em curso Pode continuar a projectar neste estado. A projecção pára automaticamente se, subsequentemente, se registarem temperaturas elevadas.</p>	<p>Verifique os 2 itens indicados na lista à direita.</p> <ul style="list-style-type: none"> • Afaste a unidade da parede pelo menos 20 cm. • Limpe o filtro de ar. 📖 Pág. 56 	<p>Se o problema persistir depois de pressionar 🔌 e ligar o videoprojector, interrompa a utilização do videoprojector e retire o cabo de alimentação da tomada. Contacte o seu revendedor local. 📖 Pág. 65</p>
<p>Laranja ☀ Verde 🔌</p>	<p>Notificação de substituição da lâmpada Está na altura de substituir a lâmpada. Substitua a lâmpada por uma nova o mais rapidamente possível. Se continuar a utilizar o videoprojector neste estado, a lâmpada poderá explodir. 📖 Pág. 58</p>		

Quando os indicadores luminosos ☀ ou 📵 estão apagados























Normal

● : aceso ☀ : intermitente ○ : apagado









<p>🔌 Laranja ● Off Laranja</p>	<p>Em espera Indica que a unidade está pronta a ser utilizada.</p>
<p>🔌 Verde 📺 Verde ☀ On Verde</p>	<p>Em aquecimento (aprox. 20 segundos) No modo de aquecimento, pressionar 🔌 ou 📺 não tem qualquer efeito. Não desligue a alimentação nem o cabo de alimentação da unidade durante o período de aquecimento, pois isso pode reduzir a vida útil da lâmpada.</p>
<p>🔌 Verde 📺 Verde ● On Verde</p>	<p>Projecção em Curso O funcionamento de todos os botões do comando à distância e da unidade principal fica suspenso durante o período de arrefecimento. Entra em modo de espera após a conclusão do período de arrefecimento. Não desligue a alimentação nem o cabo de alimentação da unidade durante o período de arrefecimento, pois isso pode reduzir a vida útil da lâmpada.</p>
<p>🔌 Verde ☀ Off Laranja</p>	<p>Em arrefecimento (aprox. 9 segundos) Para regressar à reprodução normal, pressione 📺.</p>
<p>🔌 Verde 📺 Verde ● On Verde</p>	<p>Break (Intervalo)</p>

Quando os indicadores luminosos não ajudam

Se a unidade não estiver a funcionar normalmente, verifique as seguintes notas antes de solicitar a reparação. No entanto, se o problema persistir, contacte o seu revendedor local para obter aconselhamento.

Em todos estes casos	Verifique aqui.	Página de referência
O videoprojector não se liga	• O interruptor de alimentação principal está na posição de ligado?	 Pág. 13
	• Desligue o cabo de alimentação e, em seguida, volte a ligá-lo.	 Pág. 13
	• O videoprojector está a arrefecer?	 Pág. 53
	• Se o indicador luminoso se acender e apagar quando toca no cabo de alimentação, desligue o interruptor de alimentação principal e, em seguida, desligue e volte a ligar o cabo de alimentação. Se o problema persistir, é possível que o cabo de alimentação esteja danificado. Interrompa a utilização do videoprojector, desligue o cabo de alimentação da tomada e contacte o seu revendedor local.	 Pág. 65
Não aparecem imagens	• O indicador luminoso Image Off (Imagem Desactivada) está aceso e cor de laranja?	 Pág. 23
	• Não pode reproduzir DVDs vídeo se o código de região do disco não corresponder à etiqueta do código de região existente na parte lateral da unidade.	 Pág. 7
	• Pressione  para mudar para DVD.	 Pág. 38
	• A lâmpada está gasta?	 Pág. 52
As imagens estão esbatidas ou desfocadas	• A focagem foi ajustada?	 Pág. 15
	• A tampa ainda está colocada na lente?	 Pág. 13
	• O videoprojector está a uma distância correcta?	 Pág. 60
	• Poderá existir condensação?	 Pág. 5
As imagens são apresentadas escuras	• O modo de cor é apropriado para o ambiente onde a unidade está a ser utilizada?	 Pág. 19
	• Está na altura de substituir a lâmpada?	 Pág. 57
	• A protecção de ecrã está activa?	 Pág. 44
O comando à distância não funciona	• O interruptor de alternância entre função e números está na posição [1 2 3] (introdução de números)?	 Pág. 21
	• Determinadas operações podem ou não ser permitidas, dependendo do disco.	-
	• As pilhas estão gastas ou foram inseridas incorrectamente?	 Pág. 11
Não se ouve nenhum ruído ou o ruído é muito ténue.	• O volume foi ajustado para a definição mínima?	 Pág. 15
	• O modo Mute (Silêncio) está activado? Pressione  .	-
	• O nível de DVD está definido como "DVD LEVEL 1" (DVD NÍVEL 1)?	 Pág. 42
O áudio está distorcido	O volume está muito alto?	 Pág. 15
O idioma de áudio/legendas não pode ser alterado	Se não estiverem gravados vários idiomas no disco, o idioma não pode ser alterado.	-
As legendas não são apresentadas	• Se o disco não tiver legendas, estas não são apresentadas.	-
	• O idioma das legendas está definido como "OFF" (Desactivado)?	 Pág. 33
	• Quando se utiliza repetição A-B, as legendas podem não ser apresentadas antes e depois do ponto A e do ponto B.	-

Quando se utilizam modos de vídeo externo

Em todos estes casos	Verifique aqui.	Página de referência
Não aparecem imagens	<ul style="list-style-type: none"> • A alimentação do equipamento conectado está ligada? Ligue a alimentação do equipamento que está ligado ao videoprojector, ou inicie a reprodução, dependendo do método de reprodução do mesmo. 	 Pág. 38
	<ul style="list-style-type: none"> • Quando os sinais estão ligados tanto à porta de entrada de S-Vídeo (S-Vídeo), como à porta de entrada de Vídeo (Vídeo), apenas estará disponível o sinal de S-Vídeo. Se quiser ver a imagem do equipamento que está ligado à porta de entrada de Vídeo (Vídeo), desligue o cabo da porta de entrada de S-Vídeo (S-Vídeo). 	-
É apresentada a mensagem "Signal not supported" (Sinal não suportado)	Se a projecção não ocorrer nem mesmo quando "Video Signal" (Sinal de Vídeo) estiver definido como "Auto" no menu Information (Informação), defina o formato de sinal apropriado para o equipamento.	 Pág. 51
É apresentada a mensagem "No signal." (Sem sinal.)	<ul style="list-style-type: none"> • Os cabos estão ligados correctamente? 	 Pág. 37, 38
	<ul style="list-style-type: none"> • A alimentação do equipamento conectado está ligada? Ligue a alimentação do equipamento que está ligado ao videoprojector, ou inicie a reprodução, dependendo do método de reprodução do mesmo. 	 Pág. 38
	<ul style="list-style-type: none"> • Pressione  para mudar para DVD. 	 Pág. 38
O sinal está distorcido	Se estiver a ser utilizado um cabo de extensão, as interferências eléctricas podem afectar os sinais. Ligue um equipamento de amplificação e verifique.	-
A imagem é apresentada truncada (grande) ou pequena	A unidade reconhece automaticamente e projecta a relação de aspecto do sinal de entrada. Se a relação de aspecto não for projectada correctamente, pressione  e seleccione a relação apropriada para o sinal de entrada.	-
As cores da imagem não estão correctas	No menu Information (Informação), em "Video Signal" (Sinal de Vídeo) defina o formato de sinal apropriado para o equipamento.	 Pág. 51

Manutenção

A presente secção descreve tarefas de manutenção como, por exemplo, a limpeza do videoprojector e a substituição de consumíveis.

Limpeza

Limpar o filtro de ar

Quando se acumular pó no filtro de ar, ou quando for apresentada a mensagem "The projector is overheating. Make sure nothing is blocking the air vents, and clean or replace the air filter" (O videoprojector está a aquecer excessivamente. Certifique-se de que não existe nada a bloquear a entrada e saída de ar, e limpe ou substitua o filtro de ar), limpe o pó do filtro de ar com um aspirador.

⚠Atenção:

Se se acumular pó no filtro de ar, esse facto pode provocar o aumento da temperatura interna do videoprojector, o que pode dar origem a problemas em termos de funcionamento, bem como a uma redução da vida útil dos componentes ópticos. Recomendamos que estas peças sejam limpas no mínimo uma vez de três em três meses. Deverão ser limpas com mais frequência se o videoprojector estiver a funcionar em ambientes com muito pó.

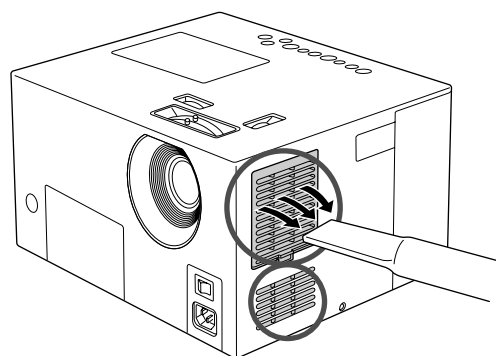

Limpar a unidade principal

Limpe a superfície do videoprojector com cuidado, utilizando um pano macio.

Se o videoprojector estiver particularmente sujo, humedeça o pano com água e uma pequena quantidade de detergente neutro, e depois esprema muito bem o pano antes de o utilizar para limpar a superfície do videoprojector. Em seguida, limpe novamente com um pano macio e seco.

⚠Atenção:

Não utilize substâncias voláteis, como cera, álcool ou diluente para limpar a superfície do videoprojector. Se o fizer, pode provocar deformações no videoprojector e danificar o revestimento.

Limpar a lente de projecção

Limpe cuidadosamente a lente com um compressor (disponível no mercado) ou papel especial para limpeza de lentes.

⚠Atenção:

Não utilize materiais abrasivos para limpar a lente, nem a sujeite a choques, pois pode danificá-la muito facilmente.

Prazo de substituição dos consumíveis

Prazo de substituição do filtro de ar

Quando o filtro de ar ficar sujo ou estiver partido

Substitua o filtro pelo filtro de ar opcional. 🖱️ "Acessórios Opcionais e Consumíveis" Pág. 60

Prazo de substituição da lâmpada

- A mensagem "Replace the lamp" (Substituir lâmpada) é apresentada no ecrã ao iniciar a projecção.
- Se a imagem projectada ficar mais escura ou começar a perder qualidade.

-  **Sugestão:**
- A mensagem de aviso para substituição da lâmpada é apresentada depois de decorridas cerca de 1900 horas de utilização, para que seja possível manter o brilho e a qualidade iniciais das imagens projectadas. O tempo que a mensagem demora a aparecer varia em função das definições do modo de cor e das condições de utilização da unidade.
 - Se continuar a utilizar a lâmpada após este período, aumentam as probabilidades de a lâmpada se partir. Quando for apresentada a mensagem de substituição da lâmpada, substitua-a o mais rapidamente possível por uma nova, mesmo que ela ainda esteja a funcionar.
 - Como a duração da lâmpada varia em função das características da lâmpada e da forma como foi utilizada, a lâmpada pode ficar mais escura ou deixar de funcionar antes de ser apresentada a referida mensagem. Deverá ter sempre uma lâmpada sobresselente para o caso de vir a ser necessária.
 - Contacte o seu revendedor local para obter uma lâmpada sobresselente.

Como substituir os consumíveis

Substituir o filtro de ar

Sugestão: Elimine os filtros de ar usados de forma correcta e de acordo com a legislação em vigor.
Filtro: Polipropileno

1 Depois de desligada a alimentação, de terminado o período de arrefecimento e de o videoprojector ter emitido dois sinais sonoros, desligue o interruptor de alimentação principal.

2 Retire a tampa do filtro de ar.

Coloque o dedo na reentrância e levante a tampa para cima.



Substituir a lâmpada

Atenção: A lâmpada fica quente imediatamente depois de ter sido utilizada. Uma vez desligada a alimentação, deixe passar aproximadamente uma hora antes de substituir a lâmpada, para que ela tenha tempo de arrefecer completamente.

1 Depois de desligada a alimentação, de terminado o período de arrefecimento e de o videoprojector ter emitido dois sinais sonoros, desligue o interruptor de alimentação principal.

2 Retire a tampa da lâmpada inserindo a chave de parafusos (fornecida com a lâmpada de substituição) no fecho de abertura da tampa da lâmpada.

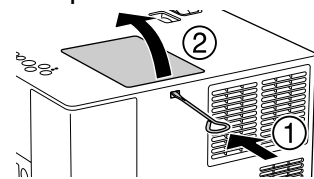

6 Aperte bem os parafusos de fixação da lâmpada.

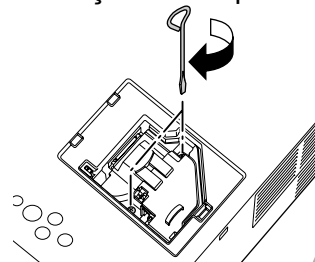

7 Instale a tampa da lâmpada.

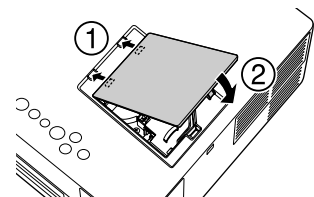

Reiniciar o tempo de funcionamento da lâmpada

Depois de ter substituído a lâmpada, certifique-se de que inicializa a definição de Lamp Hours (Tempo de Funcionamento da Lâmpada). O videoprojector dispõe de um cronómetro incorporado que mantém o registo do tempo de funcionamento da lâmpada e a mensagem de substituição da lâmpada é apresentada com base neste cronómetro.

1 Ligue o interruptor de alimentação principal da unidade principal e, em seguida, pressione . Se a lâmpada não estiver acesa, pressione .

2 Se pressionar repetidamente durante a projecção, é apresentada a mensagem "Lamp-Hours Reset" (Reiniciar Tempo de Funcionamento da Lâmpada).

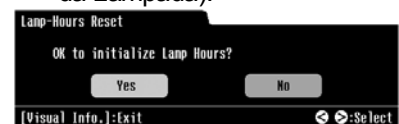

3 Retire o filtro de ar antigo.

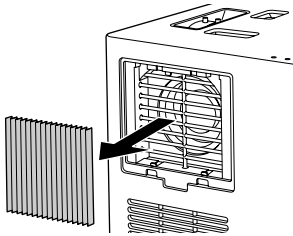

4 Instale o filtro de ar novo.

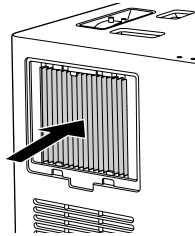

5 Instale a tampa do filtro.

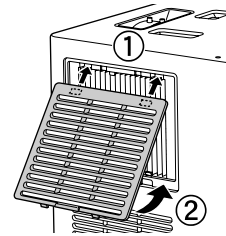

3 Desaperte os parafusos de fixação da lâmpada.

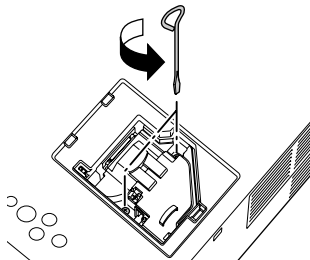

4 Retire a lâmpada antiga. Ao substituir a lâmpada, tenha cuidado para evitar o contacto com pedaços de vidro partido.

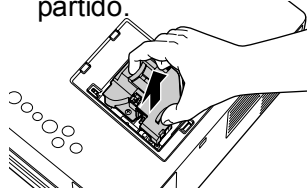

5 Instale a lâmpada nova.

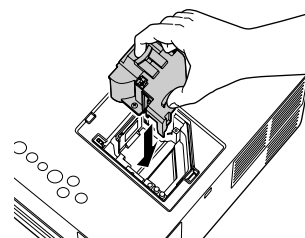

ATENÇÃO:

- Instale a lâmpada e a tampa da lâmpada de forma segura. Por motivos de segurança da unidade, a lâmpada não se acende se a mesma, ou a respectiva tampa, não estiver correctamente instalada.
- A lâmpada contém mercúrio. Elimine as lâmpadas usadas de forma correcta e de acordo com a legislação em vigor.

3 Pressione e seleccione "Yes" (Sim). A operação de reinício é efectuada assim que pressionar .



Acessórios Opcionais e Consumíveis

Se necessário, pode adquirir os acessórios e consumíveis opcionais indicados em seguida. Esta lista de acessórios opcionais data de Agosto de 2005. As informações relativas aos acessórios estão sujeitas a alterações sem aviso prévio.

Consumíveis

Lâmpada ELPLP33 (Lâmpada x1) Utilize esta lâmpada para substituir as lâmpadas usadas.	Filtro de ar ELPAF09 (Filtro de ar x1) Utilize este filtro para substituir filtros de ar usados.
---	--

Acessórios opcionais

Ecrã portátil de 50" ELPSC06 Ecrã portátil de 60" ELPSC07 Ecrã portátil de 80" ELPSC08 Ecrã compacto e fácil de transportar. (Relação de aspecto 4:3)	Subwoofer potente ELPSP01 Usufrua de graves mais ricos e mais poderosos.
---	---

Distância de Projecção e Tamanho do Ecrã

Consulte o quadro que se segue e coloque a unidade numa posição que possibilite a melhor projecção possível para o tamanho do ecrã utilizado.

Unidades: cm (pol.)

Unidades: cm (fit.)

Tamanho do Ecrã 16:9		Distância de Projecção	
		Mínimo (Ajuste do Zoom Panorâmico)	Máximo (Ajuste do Zoom Tele)
30"	66 x 37 (26 x 15)	73 - 111 (2.4 - 3.7)	
40"	89 x 50 (35 x 20)	99 - 149 (3.2 - 4.9)	
60"	130 x 70 (51 x 28)	149 - 225 (4.9 - 7.4)	
80"	180 x 100 (71 x 39)	200 - 301 (6.6 - 9.9)	
100"	220 x 120 (87 x 47)	251 - 377 (8.2 - 12.4)	
120"	270 x 150 (106 x 59)	301 - 453 (9.9 - 14.9)	
150"	330 x 190 (130 x 75)	377 - 567 (12.4 - 18.6)	

Unidades: cm (pol.)

Unidades: cm (fit.)

Tamanho do Ecrã 4:3		Distância de Projecção	
		Mínimo (Ajuste do Zoom Panorâmico)	Máximo (Ajuste do Zoom Tele)
30"	61 x 46 (24 x 18)	90 - 136 (2.9 - 4.5)	
40"	81 x 61 (32 x 24)	121 - 183 (4.0 - 6.0)	
60"	120 x 90 (47 x 35)	183 - 276 (6.0 - 9.0)	
80"	160 x 120 (63 x 47)	245 - 369 (8.0 - 12.1)	
100"	200 x 150 (79 x 59)	307 - 462 (10.1 - 15.2)	
120"	240 x 180 (94 x 71)	369 - 555 (12.1 - 18.2)	
150"	300 x 230 (118 x 91)	462 - 694 (15.1 - 22.8)	

Especificações/Resoluções de Conformidade

Nome do produto	EMP-TWD1			
Dimensões	340 (L) x 180 (A) x 310 (P) mm (sem os pés)			
Dimensões do painel	0,55 polegadas de largura			
Método de visualização	TFT de polissilício de matriz activa			
Resolução	409.920 pixels (854 (L) x 480 (A) pontos) x 3			
Focagem	Manual			
Ajuste do zoom	Manual (aprox. 1:1,5)			
Ajuste da lente	Manual (vertical máx. aprox. 50%, horizontal máx. aprox. 25%)			
Lâmpada (fonte de luz)	Lâmpada UHE, 135 W, Ref.: ELPLP33			
Fonte de alimentação	100-240VCA 50/60 Hz 2,6 - 1,2 A			
	Consumo de Energia Em funcionamento: 230 W (região 100 - 120 V), 220 W (região 220 - 240 V) Em espera: 6 W (região 100 - 120 V), 9 W (região 220 - 240 V)			
Temperatura de funcionamento	+5° - +35°C (Sem condensação)			
Temperatura de armazenamento	-10° - +60°C (Sem condensação)			
Peso	Aproximadamente 7,0 kg			
Conectores	Input (Entrada)	Porta Audio (Áudio)	1	Ficha de pinos RCA
		Porta S-Vídeo (S-Vídeo)	1	Mini DIN 4 pinos
		Porta Video (Vídeo)	1	Ficha de pinos RCA
	Output (Saída)	Porta Subwoofer	1	Ficha de pinos RCA
		Porta Optical Audio-Out (Saída Áudio Óptica)	1	Ficha óptica quadrada
		Tomada de auscultadores	1	Ficha mini de 3,5 mm
Altifalante	Nível de pressão de ondas sonoras de saída 79 dB/Wm Entrada máxima (JIS) 10W Impedância nominal 4Ω			
Saída de áudio	Saída de áudio analógico	1 sistema de altifalantes: Saída máxima real 10W + 10W (10% THD JEITA/4Ω)		
		1 sistema de auscultadores 12 mW/32Ω Impedância aceitável 16Ω - 1kΩ		
		1 sistema de subwoofer (L (esquerdo) +R (direito)): 0,25 Vrms/27 kΩ		
		Intervalo dinâmico 70 dB (JEITA) ou superior		
	Taxa de distorção harmónica total 0,5% (JEITA) ou inferior			
Saída de áudio digital	Luz: -21dBm a -15 dBm			
Tipos de discos legíveis	DVD vídeo, CD vídeo, SVCD, CD Áudio, CD-R/RW (formato de CD Áudio, CD Vídeo, SVCD, MP3/WMA, JPEG), DVD-R/RW (formato de DVD vídeo)			



Nesta unidade estão instalados circuitos integrados Pixelworks DNX™.

Vídeo Composto/S-Vídeo

Sinal	Resolução	Modo da Relação de Aspecto	
		Normal	Panorâmico
TV (NTSC)	640 × 480	640 × 480 (4:3)	854 × 480 (16:9)
TV (PAL, SECAM)	768 × 576	640 × 480 (4:3)	854 × 480 (16:9)

Segurança

EUA

UL60950 3ª Edição

UL60065 7ª Edição

Canadá

CSA C22.2 No.60950

CSA C22.2 No.60065

Comunidade Europeia

Directiva Baixa Tensão

(73/23/CEE)

IEC60950 3ª Edição

IEC60065 7ª Edição

EMC

EUA

FCC Parte 15B Classe B (DoC)

Canadá

ICES-003 Classe B

Comunidade Europeia

Directiva EMC

(89/336/CEE)

EN55022 Classe B

EN55024

IEC/EN61000-3-2

IEC/EN61000-3-3

EN55013: 2001+AI: 2003

EN55020: 2002+AI: 2003

EN61000-4-2

EN61000-4-3

EN61000-4-4

Austrália/Nova Zelândia

AS/NZS CISPR 22:2002 Classe B

AS/NZS CISPR 13

Glossário

Arrefecimento

Processo destinado a permitir que a lâmpada arrefeça das temperaturas elevadas que são atingidas durante a projecção. Este processo é executado automaticamente quando a unidade é desligada. Não desligue o cabo de alimentação da tomada durante o arrefecimento. Se o arrefecimento não for executado correctamente, a lâmpada ou a estrutura interna da unidade principal pode ficar sobreaquecida o que, por sua vez, pode reduzir a vida útil da lâmpada ou danificar esta unidade. Uma vez concluído o arrefecimento, a unidade principal emite dois sinais sonoros.

Controlo de reprodução (PBC)

Método de reprodução de CDs Vídeo. A partir do menu que é apresentado, pode seleccionar a cena ou as informações que pretender ver.

Intervalo Dinâmico

Mostra a relação dos valores de nível áudio máximos e mínimos gravados num disco em decibéis (dB). Os valores do intervalo dinâmico indicam quais são os sinais que podem ser reproduzidos por diferentes equipamentos.

JPEG

Um formato de ficheiro utilizado para guardar ficheiros de imagem. A maior parte das fotografias tiradas com câmaras digitais é guardada no formato JPEG.

MP3

Acrónimo de "MPEG1 Audio Layer-3", uma norma de compressão de áudio. Esta norma permite obter uma redução considerável do tamanho dos dados e, simultaneamente, manter uma qualidade de som elevada.

NTSC

Acrónimo de "National Television Standards Committee", nome atribuído a um dos sistemas de transmissão de televisão a cores analógica terrestre. Este sistema é utilizado no Japão, nos EUA e na América Latina.

PAL

Acrónimo de "Phase Alteration by Line", nome atribuído a um dos sistemas de transmissão de televisão a cores analógica terrestre. Este sistema é utilizado na China, na Europa Ocidental, à excepção da França, e noutros países africanos e asiáticos.

Parental Lock (Limitação de Acesso)

Para restringir o acesso em função da idade. Também são disponibilizadas definições de nível de visualização para quando um DVD vídeo contém material que é indesejável para espectadores muito novos.

Relação de aspecto

Relação entre o comprimento e a altura de uma imagem. As imagens HDTV têm uma relação de aspecto de 16:9 e aparecem alongadas. A relação de aspecto das imagens padrão é 4:3.

Saída digital óptica

Converte o sinal de áudio num sinal digital, permitindo a sua transmissão através de fibra óptica. Uma das vantagens deste processo reside no facto de não serem causadas interferências, ao contrário do que sucede com os meios convencionais, nos quais o cabo capta interferências externas.

SECAM

Acrónimo de "SEquential Couleur A Memoire", nome atribuído a um dos sistemas de transmissão de televisão a cores analógica terrestre. Este sistema é utilizado em França, na Europa de Leste, na antiga União Soviética, no Médio Oriente e em alguns países africanos.

Termos relacionados com o disco

Título/Capítulo/Faixa

Um filme num DVD está dividido em unidades chamadas títulos, que podem conter uma quantidade variável de capítulos. Os CDs Vídeo e Áudio, por sua vez, estão divididos em unidades chamadas faixas.

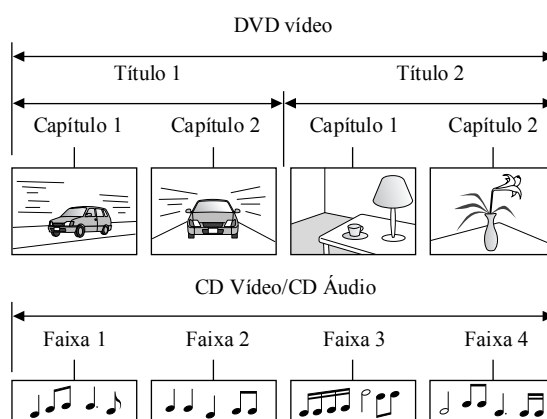

WMA

Acrónimo de "Windows Media Audio", uma tecnologia de compressão de áudio desenvolvida pela Microsoft Corporation of America. Os dados WMA podem ser codificados com o Windows Media Player Ver. 7, 7.1, o Windows Media Player para Windows XP ou o Windows Media Player 9 Series. Windows Media e o logótipo Windows são marcas comerciais ou marcas registadas da Microsoft Corporation nos Estados Unidos da América e noutros países.

Quando codificar ficheiros WMA, utilize aplicações que tenham sido certificadas pela Microsoft Corporation of America. Se utilizar uma aplicação que não tenha sido certificada, é possível que não funcione correctamente.

Índice remissivo

A

A.STBY	35
Acessórios opcionais	60
Ajuste da lente	15
Ajuste do zoom	15
Ângulo	33
Auscultadores	39

B

Barra de estado	26
Barra de menus	34
Bloqueio do tabuleiro	36
Break (Intervalo)	19
Brightness (Brilho)	49

C

Capítulo	63
Color Mode (Modo de Cor)	19
Color Saturation (Saturação de Cor)	49
Comando à distância	10
Como substituir as pilhas	11
Consumíveis	60
Contrast (Contraste)	49

D

D. RANGE COMPRESSION (Compressão Gama D.)	45
DIGITAL AUDIO OUTPUT (Saída Áudio Digital)	45
Dimmer (Regulador de Luz)	20
Dolby Digital	45
DOWN MIX	45
DVD Level (Nível DVD)	42

E

Em espera	53
Entrada de ar	8

F

Faixa	63
Ficheiro	23
FILE TYPE (Tipo de Ficheiro)	44
Focagem	15

G

Grupo (pasta)	23
---------------------	----

H

High Altitude Mode (Modo de Grande Altitude)	51
--	----

I

Image On/Off (Imagem Activada/Desactivada)	23
Indicador luminoso	52
Information (Informação)	51
Input Signal (Sinal de Entrada)	51
Interruptor de alimentação principal	13

J

JPEG	23
------------	----

K

Keystone	49
----------------	----

L

Lamp-Hours (Tempo de Funcionamento da Lâmpada)	51
Limpar a lente	56
Limpar a unidade principal	56
Limpar o filtro de ar	56

M

Menu	21
Menu de definições AUDIO (Áudio)	45
Menu de definições LANGUAGE (Idioma)	44
Menu de definições OTHERS (Outros)	45
Menu de definições PICTURE (Imagem)	44
MP3	23
Mute (Silêncio)	19

N

Nível de entrada de áudio	42
---------------------------------	----

O

ON SCREEN GUIDE (Guia no Ecrã)	45
ON SCREEN LANGUAGE (Idioma do Ecrã)	44

P

PARENTAL LOCK (Limitação de Acesso)	45
PBC (controlo de reprodução)	22
PICTURE SOURCE (Fonte da Imagem)	44
Porta de entrada de corrente	8
Porta de entrada de S-Vídeo	38
Porta de entrada de vídeo	37
Prazo de substituição da lâmpada	57

R

Reiniciar o tempo de funcionamento da lâmpada	58
Relação de aspecto	55, 63
Reprodução de uma apresentação de diapositivos	23
RESUME (Retomar)	45

S

Saída de ar	8
SCREEN SAVER (Protecção de Ecrã)	44
Sharpness (Nitidez)	49
Sobreaquecimento	52
Source (Fonte)	51
Substituir a lâmpada	58
Substituir o filtro de ar	58
SVCD	7

T

Tint (Coloração)	49
Título	63

V

Video Signal (Sinal de Vídeo)	51
Visor	14
Volume	15

Lista de Endereços

Esta lista de endereços data de 6 de Dezembro de 2004.

É possível obter uma lista actualizada nos Web sites indicados nesta lista. Se não encontrar a informação que procura nas páginas seguintes, visite a página principal da EPSON em www.epson.com.

< EUROPA >

ALEMANHA:

EPSON Deutschland GmbH
Zulpicher StraBe 6 40549 Dusseldorf
Help Desk de Assistência Técnica:
01805 235470
Endereço Web:
<http://www.epson.de>

ÁUSTRIA:

**EPSON Support Center
Austria**
Help Desk de Assistência Técnica:
00491805 235470
Endereço Web:
<http://www.epson.at>

BÉLGICA:

**EPSON Support Center
BeNeLux**
Help Desk de Assistência Técnica:
032 702 22082
Endereço Web:
<http://www.epson.be>

BULGÁRIA:

PROSOFT
6. AIJendov Str. BG-1113 Sofia
Telf.: 00359.2.730.231
Fax: 00359.2.9711049
Correio electrónico:
Prosoft@internet-BGBG

CHIPRE:

CTC- INFOCOM
6a. Ionos Str., Engomi
P. O. Box 1744
2406 Nicosia, Chipre
Telf.: 00357.2.458477
Fax: 00357.2.668490

CROÁCIA:

Recro d.d.
Trg. Sportova 11
HR-10000 Zagreb
Telf.: 00385.1.6350.777
Fax: 00385.1.6350.716
Correio electrónico: recro@recro.hr
Endereço Web:
<http://Www.recro.hr>

DINAMARCA:

Help Desk de Assistência Técnica: 70
279 273
Endereço Web:
<http://www.epson.dk>

ESLOVÁQUIA:

Print Trade spol. s.r.o.
Cajkovskeho 8
SK-98401 Lucenec
Telf.: 00421.863.4331517
Fax: 00421.863.4325656
Correio electrónico:
Pntrd@lc.psg.SK
Endereço Web:
<http://www.printtrade.sk>

ESLOVÉNIA:

Repro Ljubljana d.o.o.
Smartinska 106
SLO-1001 Ljubljana
Telf.: 00386.61.1853411
Fax: 00386.61.1400126

ESPAÑA:

EPSON IBERICA, S.A.
Avda. Roma 18-26,
08290 Cerdanyola del Valles,
Barcelona, ESPAÑA
Help Desk de Assistência Técnica:
902.404142
Correio electrónico:
soporte@epson.es
Endereço Web:
<http://www.epson.es>

FINLÂNDIA:

Help Desk de Assistência Técnica:
0201 552090
(Nota: Algumas zonas geográficas
excluídas)
Endereço Web:
<http://www.epson.fi>

FRANÇA:

EPSON France,
68 bis rue Marjolin, F-92300
Levallois,
Help Desk de Assistência Técnica:
0.821.017.017
Endereço Web:
<http://www.epson.fr>

GRÉCIA:

Pouliadis Ass. Corp.
Aristotelous St. 3
GR-19674 Athens
Telf.: 0030.1.9242072
Fax: 0030.1.9441066

HUNGRIA:

R.A. Trade Kft.
Petőfi Sandor u. 64
H-2040 Budaor
Telf.: 0036.23.415.317
Fax: 0036.23.417.310

IRLANDA:

Help Desk de Assistência Técnica: 01
679 9015
Endereço Web:
<http://www.epson.ie>

ITÁLIA:

EPSON Italia s.p.a.
Assistenza e Servizio Clienti Viale F.
Lli Casiragi, 427 20099 Sesto San
Giovanni (MI)
Help Desk de Assistência Técnica:
02.29400341
Endereço Web:
<http://www.epson.it>

JUGOSLÁVIA:

BS Procesor d.o.o.
Hadzi Nikole Zivkovic a 2
11000 Beograd
Telf.: 00381.11.639610
Fax: 00381.11.639610

LUXEMBURGO:

**EPSON Support Center
BeNeLux**
Help Desk de Assistência Técnica:
0032 70 222082
Endereço Web:
<http://www.epson.be>

MACEDÓNIA:**Rema Kompjuteri d.o.o.**

St. Naroden Front 19a lok 16
91000 Skopje/Macedónia
Telf.: 00389.91.118159
Fax: 00389.91.118159

NORUEGA:

Help Desk de Assistência Técnica:
815 35 180
Endereço Web:
<http://www.epson.no>

PAÍSES BAIXOS:**EPSON Support Center
BeNeLux**

Help Desk de Assistência Técnica:
043 3515752
Endereço Web:
<http://www.epson.nl>

POLÓNIA:**FOR EVER Sp. z.o.o.**

Ul. Frankiska Kawy 44 PL- 01-496
Warszawa
Telf.: 0048.22.638.9782
Fax: 0048.22.638.9786
Correio electrónico: office@for-ever.com.pl

PORTUGAL:**EPSON Portugal, S.A.**

Rua do Progresso, 471-1
Perafita - Apartado 5132
Help Desk de Assistência Técnica:
0808 200015
Endereço Web:
<http://www.epson.pt>

REINO UNIDO:**EPSON (UK) Ltd.**

Campus 100, Maylands Avenue
Hemel Hempstead, Herts, HP2 7TJ
Help Desk de Assistência Técnica:
0990 133640
Endereço Web:
<http://www.epson.co.uk>

REPÚBLICA CHECA:**EPRINT s.r.o.**

Stresovicka 49
CZ-16200 Praha 6
Telf.: 00420.2.20180610
Fax: 00420.2.20180611
Correio electrónico:
eprint@mbox.vol.cz

ROMÉNIA:**MB Distribution S.R. L.**

162, Barbu Vacarescu Blvd. Sector 2
RO- 71422 Bucharest
Telf.: 0040.1.2300314
Fax: 0040.1.2300313
Correio electrónico: office@mbd-epson.ro

SUÍÇA:

Help Desk de Assistência Técnica:
077 140 01 34
Endereço Web:
<http://www.epson.se>

SUÍÇA:**EXCOM Service AG**

Moosacher Str. 6
CH-8820 Wadenswil
Telf.: 01.7822111
Fax: 01.7822349
Endereço Web:
<http://www.excom.ch>

TURQUIA:**Romar Pazarlama Sanayi ve
TIC. A.S.**

Rihtim Cad. No. 201
Tahir Han
TR-Karakoy-Istanbul
Telf.: 0090.212.2520809
Fax: 0090.212.2580804

< OCEÂNIA >**AUSTRÁLIA:****EPSON AUSTRALIA PTY
LIMITED**

3, Talavera Road,
N.Ryde NSW 2113,
AUSTRÁLIA
Telf.: 1300 361 054
Endereço Web:
<http://www.epson.com.au>

Todos os direitos reservados. Nenhuma parte desta publicação pode ser reproduzida, arquivada ou transmitida por qualquer processo electrónico, mecânico, fotocópia, gravação ou outro, sem autorização prévia por escrito da SEIKO EPSON CORPORATION. Não é assumida nenhuma responsabilidade relacionada com patentes, no que diz respeito às informações contidas neste manual. Também não é assumida nenhuma responsabilidade por danos resultantes da utilização das informações contidas neste manual.

Nem a SEIKO EPSON CORPORATION, nem as suas filiais, se responsabilizam perante o comprador deste produto, ou perante terceiros, por danos, perdas, custos ou despesas incorridos pelo comprador ou por terceiros em resultado de: acidente, utilização indevida ou abuso deste produto, modificações, reparações ou alterações não autorizadas deste produto ou (excluindo os E.U.A.) falha de conformidade rigorosa com as instruções de utilização e manutenção da SEIKO EPSON CORPORATION.

A SEIKO EPSON CORPORATION não será responsável por quaisquer danos ou problemas decorrentes da utilização de quaisquer opções ou consumíveis que não sejam os designados como Produtos Epson Originais ou Produtos Aprovados Epson pela SEIKO EPSON CORPORATION.

Aviso Geral:

EPSON é uma marca registada da SEIKO EPSON CORPORATION.

Fabricado sob licença dos Dolby Laboratories. "Dolby" e o símbolo do duplo D são marcas comerciais dos Dolby Laboratories.

Fabricado sob licença da Digital Theater Systems, Inc. , "DTS" e "DTS 2.0 + Digital Out" são marcas comerciais da Digital Theater Systems, Inc.

O logotipo 3LCD é uma marca comercial da SEIKO EPSON CORPORATION.

Windows Media e o logótipo Windows são marcas comerciais ou marcas registadas da Microsoft Corporation nos Estados Unidos da América e noutros países.

Pixelworks e DNX são marcas comerciais da Pixelworks, Inc.

O logotipo DVD é uma marca comercial.

Os nomes de outros produtos referidos neste documento têm uma finalidade meramente informativa e poderão ser marcas comerciais dos respectivos proprietários. A EPSON não detém quaisquer direitos sobre essas marcas.

EPSON®