





EPSON®

Manual do Utilizador

MM PROJECTOR
ULTI EDIA

EMP-S3



 Atenção:	Indica os procedimentos que podem dar origem a danos ou lesões se não forem tomados os devidos cuidados.
 Sugestão:	Indica informações e aspectos adicionais que pode ser útil saber relativamente a um tópico.
	Indica uma página que contém informações úteis sobre um determinado tópico. Clique no número de página para visualizar essa página.
	Indica que existe uma explicação da palavra ou palavras sublinhadas (antes deste símbolo) no glossário de termos. Clique na palavra ou palavras sublinhadas para visualizar a entrada correspondente na secção “Glossário” dos “Apêndices”.  Pág. 67
PROCEDIMENTO	Indica métodos de funcionamento e a ordem das operações. O procedimento indicado deve ser executado pela ordem dos passos numerados.
[(Nome)]	Indica o nome dos botões do comando à distância ou do painel de controlo. Exemplo: Botão [Esc]
“(Nome do Menu)”	Indica itens do menu de configuração. Exemplo: “Image (Imagem)”-“Brightness (Brilho)”

Quando a palavra “unidade” ou “videoprojector” aparece no texto deste *Manual do Utilizador* pode referir-se a itens que são acessórios ou equipamento opcional, além do videoprojector principal propriamente dito.

Simbologia Utilizada neste Manual do Utilizador	1
Índice.....	2
Características do Videoprojector	4
Designação das Peças e Funções.....	6
Frente/Topo.....	6
Painel de Controlo.....	7
Rear (Posterior).....	8
Base.....	9
Comando à Distância	10

Ajustar e alterar a imagem

Ajustar a Qualidade da Imagem.....	12
Ajustar Imagens de Computador e Imagens de Vídeo RGB	12
Seleccionar a Qualidade de Projecção (Color Mode (Modo de Cor))	14
Ajustar a Posição de Projecção (Image Shift (Desvio de Imagem))	16
Ajustar o Volume	17
Alterar a Imagem Projectada (Source Search (Procurar Fonte)).....	18
Detectar Automaticamente Sinais de Entrada e Alterar a Imagem Projectada (Source Search (Procurar Fonte)).....	18
Alterar Directamente a Partir do Comando à Distância.....	18

Funções Úteis

Funções para Optimizar a Projecção	20
Interromper a Imagem e o Som (Desligar A/V)	20
Fixar a Imagem (Freeze) (Fixar)	20
Alterar a Relação de Aspecto (Resizing) (Redimensionar)	21
Visualizar o Ponteiro (Pointer) (Ponteiro)	21

Ampliar Parte da Imagem (E-Zoom)	22
Utilizar o Comando à Distância para Controlar o Ponteiro do Rato (Rato Sem Fios)	23
Funções de Segurança.....	26
Prevenir Roubos (Protecção por Palavra-passe)	26
Função de Bloqueio do Funcionamento dos Botões	29

Menu de Configuração

Utilizar o Menu de Configuração.....	32
Lista de Funções.....	33
Menu “Image (Imagem)”	33
Menu “Sinal”	34
Menu “Settings (Definições)”	35
Menu “Extended (Avançada)”	36
Menu “Info (Informação)”	38
Menu “Reset (Reiniciar)”	39

Resolução de Problemas

Utilizar a Ajuda.....	41
Resolução de Problemas.....	43
Utilizar os Indicadores Luminosos.....	43
Quando os Indicadores Luminosos Não Ajudam.....	46

Apêndices

Instalação.....	55
Instalar o Videoprojector.....	55
Manutenção	56
Limpeza.....	56
Substituir Consumíveis	57

Guardar um Logótipo de Utilizador	63
Verificar Imagens Projectadas num Monitor Externo (Emissão do Monitor)	65
Acessórios Opcionais e Consumíveis	66
Glossário	67
Lista de Comandos ESC/VP21	69
Lista de Comandos.....	69
Esquema de Cabos	69
Configuração da Ligação USB	70
Lista de Tipos de Visualização de Monitor Suportados	71
Especificações	72
Aspecto	73
Index.....	74

Color Mode (Modo de Cor)

Poderá visualizar imagens de “Fotografias”, “Apresentações”, “Jogos”, etc. com o tom de cores ideal, bastando para tal seleccionar o modo mais adequado ao ambiente onde se encontra.  Pág. 14

Direct Power On (Ligação Directa) e Instant Off (Desligação Instantânea)

A função de ligação directa significa que pode ligar o videoprojector ligando simplesmente o cabo de alimentação à tomada.  Pág. 37
Além disso, com a função de desligação instantânea pode terminar rapidamente desconectando o cabo de alimentação imediatamente após a utilização.

Facilidade de Utilização

■ A função de procura de fonte permite-lhe escolher com facilidade a imagem que pretende projectar
Pressionando simplesmente o botão “Source Search” (Procurar Fonte), o sinal de imagem conectado é automaticamente detectado e projectado.

■ Painel de controlo com botões grandes e fácil de utilizar
Para maior facilidade de utilização, os botões estão classificados e dispostos no painel de acordo com as respectivas funções de projecção e de ajuste.  Pág. 7

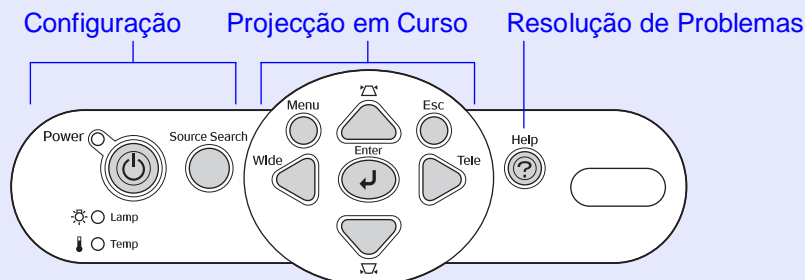

■ O design com um só pé de suporte significa que não terá de efectuar quaisquer ajustes de nivelamento difíceis
Poderá efectuar facilmente ajustes em termos de altura utilizando apenas uma mão.

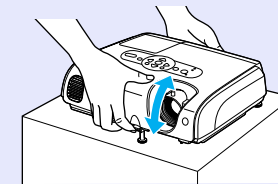

■ A ajuda resolve problemas num formato de caixa de diálogo
Seleccione a resposta à pergunta para resolver os problemas de projecção.  Pág. 41

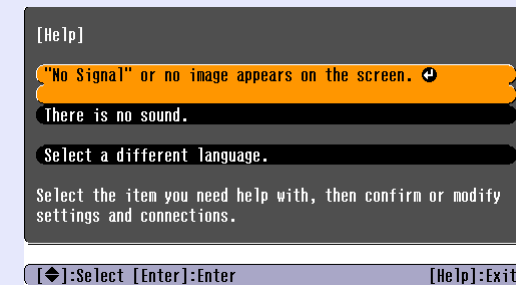

■ Ao ligar e desligar o videoprojector, é emitido um sinal sonoro
É emitido um sinal sonoro quando se liga o videoprojector; quando o período de arrefecimento chega ao fim, o alarme de confirmação emite também um sinal sonoro duplo. Depois de ouvir os dois sinais sonoros do alarme de confirmação, pode desligar o cabo de alimentação.

Image Shift (Desvio de Imagem)

Se não poder configurar este videoprojector directamente no ecrã, pode fazer o ajuste fino da posição de projecção sem mover o videoprojector.

☞ Pág. 16

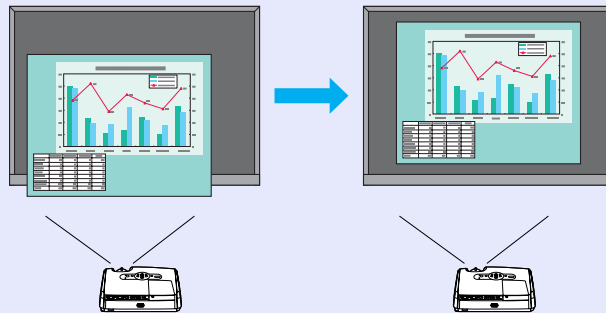

Função de Segurança

■ Gerir os utilizadores com protecção por palavra-passe
Pode configurar uma palavra-passe para restringir a utilização do videoprojector. ☞ Pág. 26

■ O bloqueio de funcionamento impede a utilização de todos os botões do painel de controlo, à excepção do botão Power (Alimentação)

Esta função impede que as suas definições sejam alteradas, quer acidentalmente, quer propositadamente, quando utilizar o videoprojector num evento, numa escola, etc. ☞ Pág. 29

Frente/Topo

- **Tampa da lâmpada** ➡ Pág. 58

Para substituir a lâmpada do videoprojector, abra esta tampa.

- **Saída de ar**

- **Atenção:**

Não toque na saída de ar imediatamente após ou durante a utilização do videoprojector, uma vez que esta fica quente.

- **Pé frontal ajustável**

Estenda e retraia o pé para ajustar o ângulo de projecção quando o videoprojector estiver colocado sobre uma superfície como uma prateleira.

- **Alavanca de ajuste do pé**

Puxe a alavanca do pé para fora para estender e retraindo o pé frontal.

- **Dispositivo de segurança** (🔒)

➡ Pág. 68

- **Painel de controlo** ➡ Pág. 7

- **Anel de focagem**

Ajusta a focagem da imagem.

- **Área de recepção de luz do comando à distância**

Recebe os sinais emitidos pelo comando à distância.

- **Tampa da lente**

Coloque a tampa na lente quando não estiver a utilizar o videoprojector, para impedir que a lente se suje ou danifique.

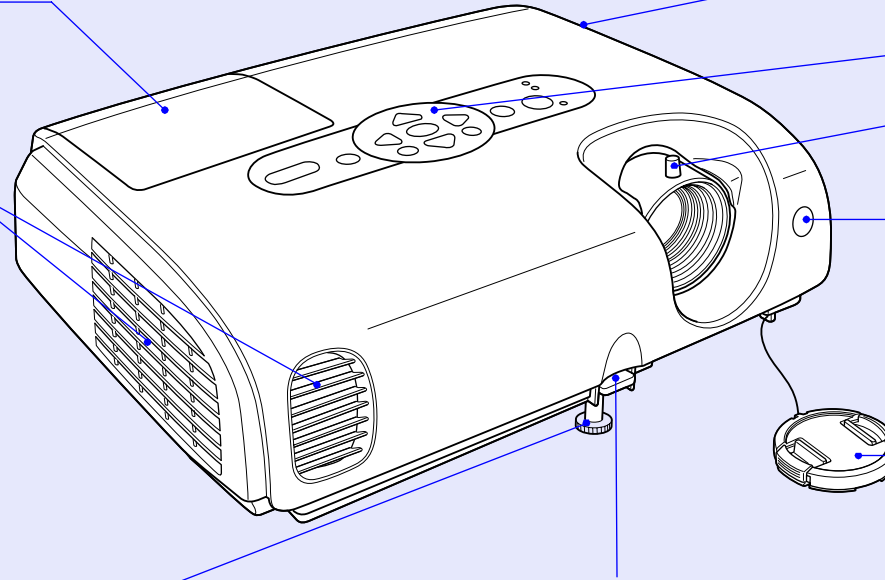

Painel de Controlo

- **Botão [Menu]**  **Pág. 32**

Apresenta e fecha o menu de configuração.

- **Botão [Power]**

Liga e desliga o videoprojector.

- **Estados dos indicadores luminosos**

- **Pág. 43**

A cor dos indicadores, e o facto de estes estarem intermitentes ou acesos continuamente, indica o estado em que se encontra o videoprojector.

- **Botão [Source Search] (Procurar Fonte)**

- **Pág. 18**

O videoprojector procura automaticamente a fonte de entrada pela ordem que se segue, e é projectada a imagem emitida pelo equipamento que está ligado ao videoprojector.

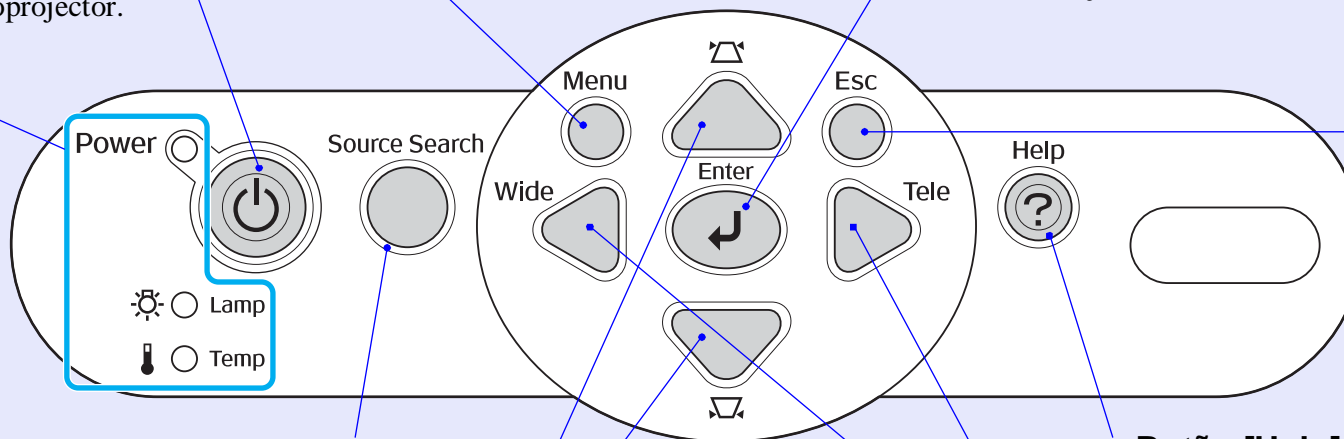
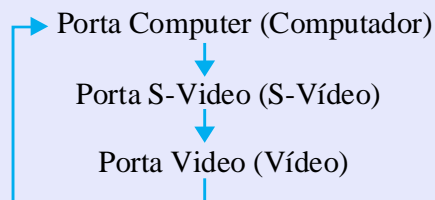

- **Botão [Enter]**  **Pág. 12, 32**

Ajusta automaticamente as imagens RGB analógicas recebidas de um computador e as imagens de vídeo RGB, para as otimizar. Se for apresentado um menu de configuração ou ecrã de ajuda, aceita e introduz a selecção actual.



- **Botão [Esc]**

- **Pág. 32**

Interrompe a função actual. Apresenta o ecrã ou menu anterior quando está a ser visualizado um menu de configuração.

- **Botão [Help] (Ajuda)**  **Pág. 41**

Apresenta e fecha a ajuda, que mostra soluções para problemas que possam ocorrer.

- **Botão [] [**

- **Pág. 32**

Pressione para corrigir a distorção keystone. Se for apresentado um menu de configuração ou ecrã de ajuda, selecciona itens de menu e definições.

- **Botão [Wide] (Panorâmico) [Tele] (Tele)**  **Pág. 32**

Ajusta o tamanho da imagem. Se for apresentado um menu de configuração ou ecrã de ajuda, selecciona itens de menu e definições.

Rear (Posterior)

- **Porta Computer (Computador)**

Recebe sinais de vídeo RGB analógicos a partir de um computador, e sinais de vídeo RGB e sinais [component video \(vídeo componente\)](#) a partir de outras fontes de vídeo.

- **Porta Monitor Out (Saída Monitor)**

👉 [Pág. 65](#)

Emite os sinais RGB analógicos do computador ou os sinais de vídeo RGB projectados para um monitor externo a partir da fonte que está ligada à porta Computer (Computador). Esta função não está disponível para sinais de equipamento de vídeo.

- **Tomada de corrente eléctrica**

Onde é ligado o cabo de alimentação.

- **Pé posterior ajustável**

- **Porta S-Video (S-Vídeo)**

Recebe sinais de [S-Video \(S-Vídeo\)](#) a partir de outras fontes de vídeo.

- **Porta Video (Vídeo)**

Recebe sinais de [composite video \(vídeo composto\)](#) a partir de outras fontes de vídeo.

- **Porta USB** 👉 [Pág. 23, 69](#)

Liga o videoprojector a um computador através do cabo [USB](#) quando se utiliza a função de rato sem fios.

As imagens de computador não podem ser projectadas utilizando o cabo USB para estabelecer a ligação ao computador.

- **Área de recepção de luz do comando à distância**

Recebe os sinais emitidos pelo comando à distância.

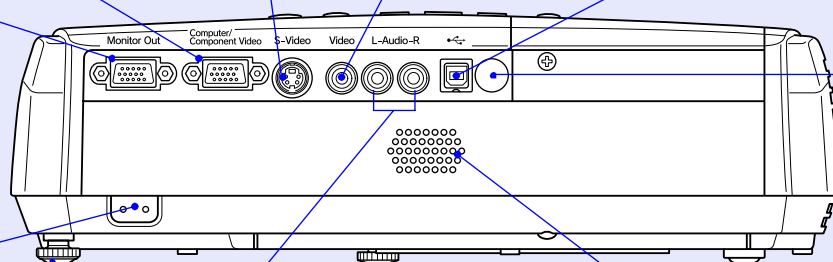

- **Entrada de Audio (Áudio)**

Recebem sinais de áudio do equipamento externo ligado ao videoprojector. Quando ligar dois ou mais equipamentos externos que utilizem a mesma porta de entrada, será necessário desligar um antes de ligar o outro; em alternativa, poderá utilizar um selector de áudio.

- **Altifalante**

Base

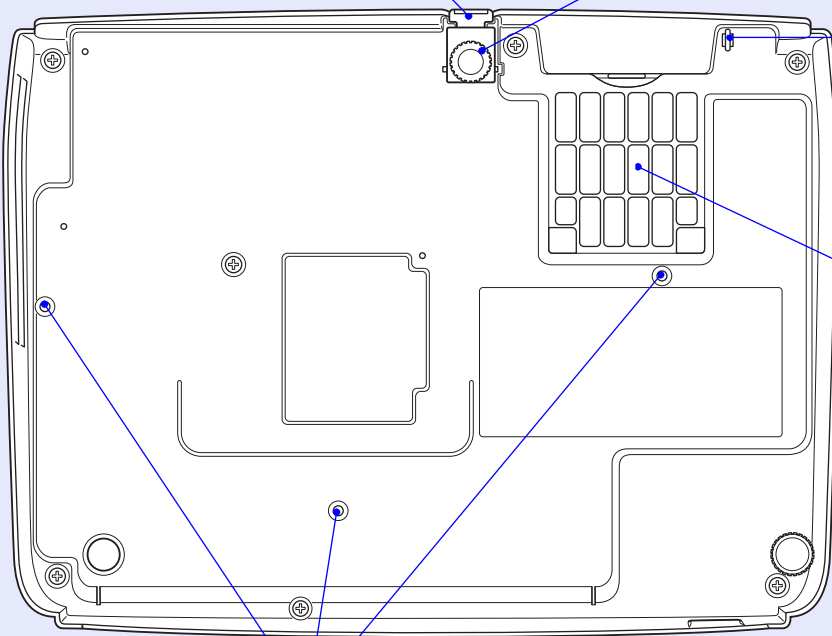
- 
- **Alavanca de ajuste do pé**
- **Pé frontal ajustável**
- **Suporte para o fio da tampa da lente**
Retire quando o videoprojector for montado no tecto.
- **Filtro de ar (entrada de ar)**
👉 **Pág. 56, 62**
Impede que o pó e outras partículas estranhas entrem para o interior do videoprojector quando o ar é aspirado. Deve ser limpo e substituído periodicamente.
- **Pontos de fixação do suporte para montagem no tecto (3 pontos)** 👉 **Pág. 55, 66**
Instale aqui o suporte opcional para montagem no tecto quando o videoprojector for montado suspenso do tecto.

Comando à Distância

Se posicionar a  sobre o ícone do botão ou o nome do botão, será apresentada uma descrição desse botão.

• Botões [Page down] [Page up] (Página Abaixo) (Página Acima)  Pág. 24

• Botão [E-Zoom] (+) (-)  Pág. 22

• Botão [Enter]  Pág. 24, 32

• Botão [Esc]  Pág. 24, 32

• Botão [Pointer] (Ponteiro)  Pág. 21

• Botão [A/V Mute] (Desligar A/V)  Pág. 20

• Botão [Computer] (Computador)  Pág. 18

• Botão [S-Video] (S-Vídeo)  Pág. 18



• Botão [Video] (Vídeo)  Pág. 18

• Botão [Auto]  Pág. 12



• Área de emissão de luz do comando à distância

• Botão [Power]

• [Botões ]  Pág. 24, 32

• Botão [Freeze] (Fixar)  Pág. 20

• Botão [Num]  Pág. 26

• Botão [Color Mode] (Modo de Cor)  Pág. 14

• Botão [Menu]  Pág. 32

• Botão [Resize] (Redimensionar)  Pág. 21

• Botão [Help] (Ajuda)  Pág. 41

• Botões [Volume]  Pág. 17

• [Botão Search] (Procurar)  Pág. 18

• Botões numéricos  Pág. 26

Ajustar e alterar a imagem

Este capítulo explica a forma como pode ajustar a qualidade da imagem, o volume, a selecção do modo de cor, etc., assim como a forma como pode alterar a imagem.

Ajustar a Qualidade da Imagem 12

- **Ajustar Imagens de Computador e Imagens de Vídeo RGB12**
 - Configuração Automática 12
 - Ajustar o Tracking (Alinhamento)..... 12
 - Ajustar a Sync (Sincronização) 13
- **Seleccionar a Qualidade de Projecção (Color Mode (Modo de Cor))14**

Ajustar a Posição de Projecção (Image Shift (Desvio de Imagem)) 16

Ajustar o Volume 17

Alterar a Imagem Projectada (Source Search (Procurar Fonte))..... 18

- **Detectar Automaticamente Sinais de Entrada e Alterar a Imagem Projectada (Source Search (Procurar Fonte))..... 18**
- **Alterar Directamente a Partir do Comando à Distância 18**

Ajustar Imagens de Computador e Imagens de Vídeo RGB

■ Configuração Automática

A configuração automática detecta sinais RGB analógicos recebidos de um computador ligado ao videoprojector e ajusta-os automaticamente de modo a que se possam obter imagens com uma qualidade óptima.

A configuração automática inclui o ajuste dos seguintes três itens: [Tracking \(Alinhamento\)](#), Position (Posição) e [Sync \(Sincronização\)](#).

Se a função “Auto Setup (Auto Configuração)” no menu “Sinal” estiver definida como “OFF (Desactivada)”, a configuração automática não será efectuada. Neste caso, pressione o botão [Auto] do comando à distância ou o botão [Enter] no painel de controlo do videoprojector para efectuar o ajuste durante a projecção das imagens de computador ou de vídeo RGB.

Utilizando o comando à distância

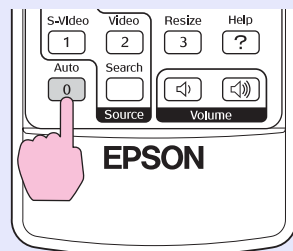

Utilizando o painel de controlo

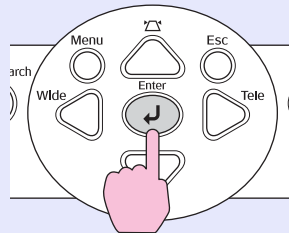

- Sugestão**
- Se pressionar o botão [Auto] do comando à distância ou o botão [Enter] no painel de controlo quando estiver a efectuar outras funções como E-zoom ou Freeze (Fixar), estas funções são canceladas e, em seguida, é efectuado o ajuste.
 - Por vezes, os sinais podem não ser ajustados correctamente, pois isso depende do tipo de sinais de computador ou de vídeo RGB que estiverem a ser recebidos. Nestes casos, utilize os comandos do menu de configuração para ajustar as definições de Tracking (Alinhamento) e Sync (Sincronização) manualmente. [Pág. 13](#)

■ Ajustar o Tracking (Alinhamento)

Se surgirem faixas verticais nas imagens de computador ou de vídeo RGB projectadas e não for possível corrigir essa situação através da configuração automática, terá de ajustar o [Tracking \(Alinhamento\)](#) manualmente utilizando o procedimento descrito em seguida.

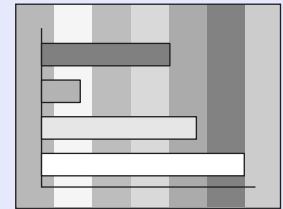

PROCEDIMENTO

1 Seleccione “Signal” (Sinal) no menu de configuração e, em seguida, seleccione “Tracking” (Alinhamento).

Para obter mais detalhes sobre esta operação, consulte “Utilizar o Menu de Configuração”. [Pág. 32](#)

Verifique os botões que pode utilizar, bem como as operações que os mesmos realizam, no guia apresentado na parte inferior do ecrã.

Utilizando o comando à distância

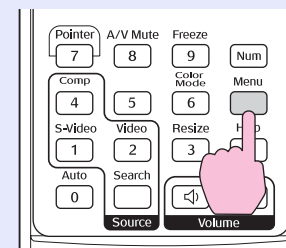

Utilizando o painel de controlo

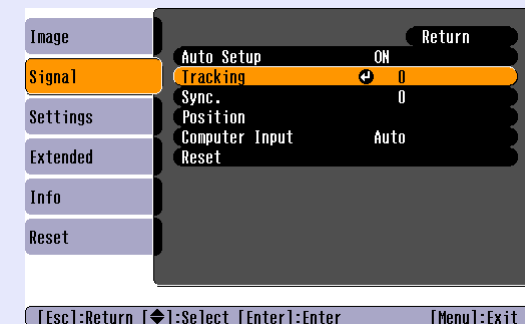
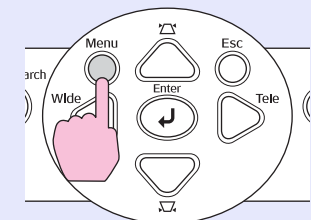

2 Ajuste o tracking até que as faixas verticais desapareçam da imagem.

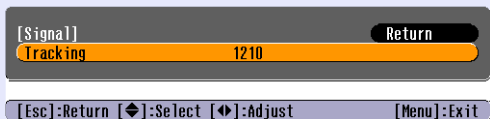

Utilizando o comando à distância

Utilizando o painel de controlo

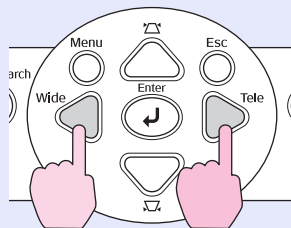
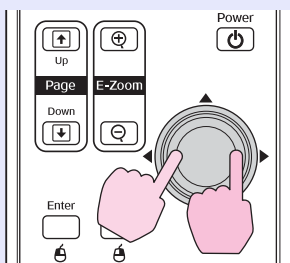

O valor do tracking aumenta ou diminui de cada vez que se pressiona um botão.

3 Pressione o botão [Menu] para sair do menu de configuração.

Sugestão A imagem fica intermitente quando se efectua o ajuste de tracking contínuo, mas essa situação é normal.

Ajustar a Sync (Sincronização)

Se as imagens de computador ou de vídeo RGB projectadas apresentarem cintilação, desfocagem ou interferência e não for possível corrigir essa situação através da configuração automática, terá de ajustar a **Sync (Sincronização)** manualmente utilizando o procedimento descrito em seguida.

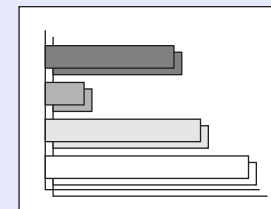

PROCEDIMENTO

1 Seleccione "Signal" (Sinal) no menu de configuração e, em seguida, seleccione "Sync." (Sincronização).

Para obter mais detalhes sobre esta operação, consulte "Utilizar o Menu de Configuração". **Pág. 32**
Verifique os botões que pode utilizar, bem como as operações que os mesmos realizam, no guia apresentado na parte inferior do ecrã.

Utilizando o comando à distância

Utilizando o painel de controlo

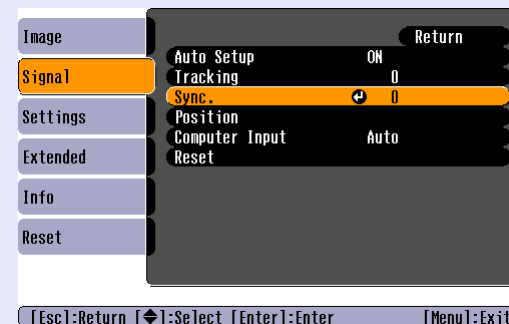
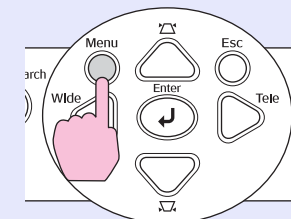
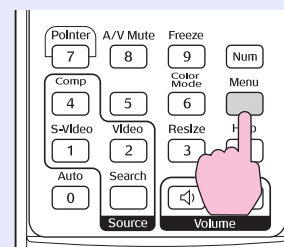

- 2 Ajuste a sincronização até que o ruído horizontal desapareça da imagem.

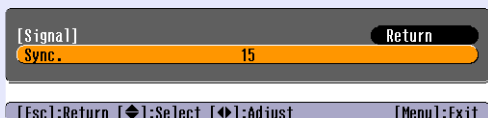

Utilizando o comando à distância

Utilizando o painel de controlo

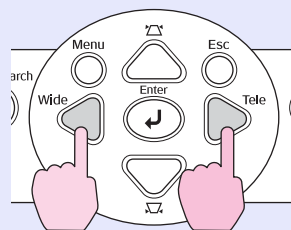
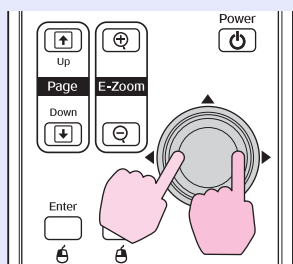

O valor da sincronização aumenta ou diminui de cada vez que se pressiona um botão.

- 3 Pressione o botão [Menu] para sair do menu de configuração.

Sugestão: • Se ajustar a sincronização sem ajustar o **tracking (alinhamento)** primeiro, não será possível obter os melhores resultados de ajuste. Um ajuste incorrecto do tracking poderá não ser perceptível com determinados tipos de imagem. No entanto, as imagens com muitas linhas e sombras tendem a apresentar os ajustes de tracking incorrectos mais claramente, pelo que deverá verificar o ajuste do tracking primeiro.

• Quando se ajustam as definições de brilho, **contrast (contraste)**, nitidez, zoom e correcção keystone também podem surgir nas imagens cintilação e desfocagem.

Seleccionar a Qualidade de Projecção (Color Mode (Modo de Cor))

Os seguintes sete modos de cor predefinidos estão disponíveis para serem utilizados consoante as características das imagens que estão a ser projectadas. Pode obter facilmente imagens com uma qualidade óptima seleccionando o modo de cor que corresponde às imagens projectadas. O brilho das imagens varia consoante o modo de cor seleccionado.

Modo	Aplicação
Photo (Fotografia)	(Quando estiverem a ser recebidas imagens de computador ou de vídeo RGB) As imagens têm muita vivacidade e muito contraste. Ideal para projectar imagens paradas, como fotografias, numa sala com luz.
Sport (Desporto)s	(Quando estiverem a ser recebidas imagens de vídeo componente, de S-vídeo ou de vídeo composto) As imagens têm muita vivacidade e muita vida. Ideal para ver programas de TV, etc., numa sala com luz.
Presentation (Apresentação)	Ideal para fazer apresentações numa sala com luz.
Theatre (Teatro)	Confere às imagens um tom natural. Ideal para ver filmes numa sala escura.
Game (Jogo)	Excelente a realçar as gradações das zonas escuras. Ideal para jogar jogos de vídeo numa sala com luz.
sRGB	Ideal para imagens que estão em conformidade com o padrão de cores sRGB
Blackboard (Quadro Preto)	Mesmo quando estiver a projectar imagens num quadro preto (quadro verde), esta definição confere às suas imagens uma tonalidade natural como aquela que se obtém quando se projecta num ecrã.

PROCEDIMENTO

Comando à distância

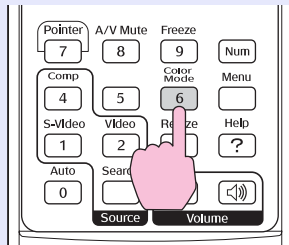

De cada vez que pressionar o botão, os modos de cor mudam pela ordem apresentada em baixo.

A definição actual é apresentada no canto superior direito do ecrã de cada vez que o modo de cor é alterado. O nome do modo de cor que está apresentado no ecrã só muda para a definição de modo de cor seguinte quando pressionar o botão.

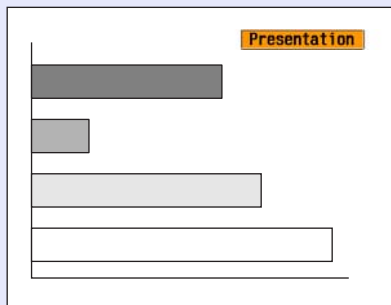
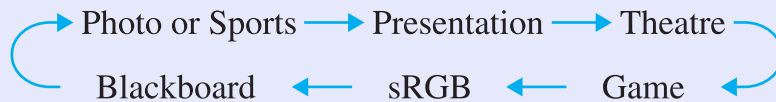

Sugestão: O modo de cor também pode ser definido utilizando o comando “Color Mode (Modo de Cor)” do menu “Image (Imagem)”. 🖱️ Pág. 33

Se não poder configurar este videoprojector directamente no ecrã, pode fazer o ajuste fino da posição de projecção sem mover o videoprojector.

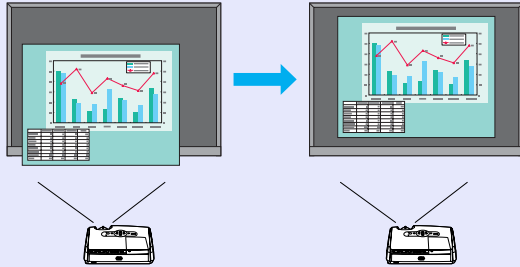

PROCEDIMENTO

1 Utilizando o botão no videoprojector, efectue o ajuste do zoom ou correcção keystone.

O ecrã de ajuste Image Shift (Desvio de Imagem) aparece depois de terminar os ajustes.

2 Ajuste a posição de projecção.

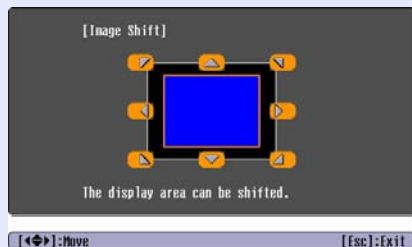

Utilizando o comando à distância Utilizando o painel de controlo

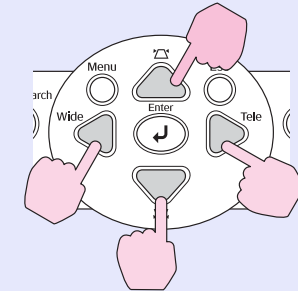
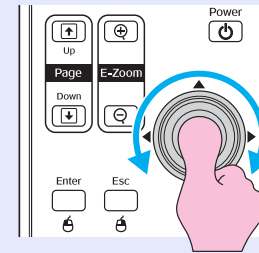

3

Pressione o botão [Esc] para fechar o ecrã de ajuste.

O ecrã fecha-se automaticamente se não forem efectuadas operações durante cerca de 10 segundos.

- Sugestão**
- *A posição de projecção não pode ser ajustada quando o zoom está definido para o máximo “wide” (panorâmico).*
 - *Mesmo se desligar o videoprojector, as definições de “Image Shift” (Desvio de Imagem) efectuadas são mantidas. Quando alterar a posição do videoprojector ou ângulo do videoprojector, pode reajustar ou efectuar as seguintes operações.*

Painel de Controlo

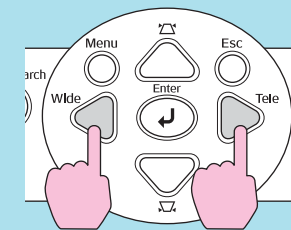

Mantenha os botões [Wide] (Panorâmico) e [Tele] (Tele) pressionados durante mais de um segundo.

- *Também pode fazer ajustes a partir do menu de configuração. Pág. 35*

O volume do altifalante incorporado no videoprojector pode ser ajustado da forma a seguir descrita.

PROCEDIMENTO

Comando à distância

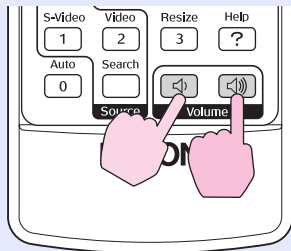

Pressione o botão para o lado [<img alt="ícone de volume a aumentar" data-bbox="245 465 265 485" style="vertical-align: middle; height: 1em;] para aumentar o volume, e para o lado [<img alt="ícone de volume a diminuir" data-bbox="215 465 235 485" style="vertical-align: middle; height: 1em;] para baixar o volume.

O medidor de volume é apresentado no ecrã quando o volume é ajustado.

- Sugestão:** • *Se o valor apresentado no medidor no ecrã deixar de mudar quando se ajusta o volume, isso significa que foi atingido o limite de ajuste do volume.*
- *O volume também pode ser ajustado utilizando o menu de configuração. ➡ Pág. 35*

Detectar Automaticamente Sinais de Entrada e Alterar a Imagem Projectada (Source Search (Procurar Fonte))

O sinal de imagem recebido do equipamento que está ligado ao videoprojector é automaticamente detectado e projectado.



PROCEDIMENTO

1 Efectue a Source Search (Procurar Fonte).

Utilizando o comando à distância

Utilizando o painel de controlo

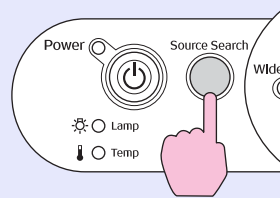
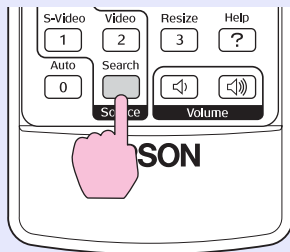

2 O ecrã que está a ser procurado é apresentado e, em seguida, a imagem é projectada.

Quando estão ligadas duas ou mais peças de equipamento, pressione o botão [Source Search] (Procurar Fonte) até que a imagem pretendida seja projectada.

- Sugestão:**
- Quando o seu equipamento de vídeo estiver ligado ao videoprojector, inicie a reprodução.
 - O ecrã que se segue é apresentado quando é recebido unicamente o sinal da imagem projectada nesse momento ou quando não é recebido nenhum sinal de imagem. Pode seleccionar a fonte de entrada a partir deste ecrã.

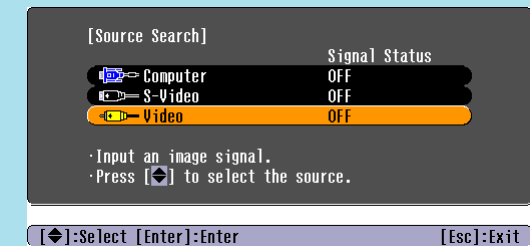

Alterar Directamente a Partir do Comando à Distância

Pode utilizar o comando à distância para passar directamente para a fonte de entrada pretendida.

Muda para a imagem recebida através da porta Computer (Computador).

Muda para a imagem recebida através da porta S-Video (S-Vídeo).

Comando à Distância

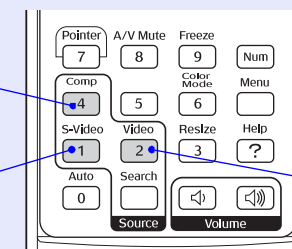

Muda para a imagem recebida através da porta Video (Vídeo).

Funções Úteis

Este capítulo aborda funções úteis para efectuar apresentações etc., e as funções de segurança.

Funções para Optimizar a Projecção 20

- **Interromper a Imagem e o Som (Desligar A/V)20**
- **Fixar a Imagem (Freeze) (Fixar)20**
- **Alterar a Relação de Aspecto (Resizing) (Redimensionar)21**
- **Visualizar o Ponteiro (Pointer) (Ponteiro)21**
- **Ampliar Parte da Imagem (E-Zoom)22**
- **Utilizar o Comando à Distância para Controlar o Ponteiro do Rato (Rato Sem Fios)23**

Funções de Segurança 26

- **Prevenir Roubos (Protecção por Palavra-passe) 26**
 - Quando a Protecção por Palavra-passe está Activada26
 - Definir Protecção por Palavra-passe27
- **Função de Bloqueio do Funcionamento dos Botões 29**

Interromper a Imagem e o Som (Desligar A/V)

Esta função pode ser utilizada, por exemplo, para interromper a projecção durante um momento e chamar a atenção da audiência para o que está a dizer. Ou então, se estiver a efectuar uma apresentação por computador e não quiser apresentar detalhes como, por exemplo, quando selecciona os diferentes ficheiros.

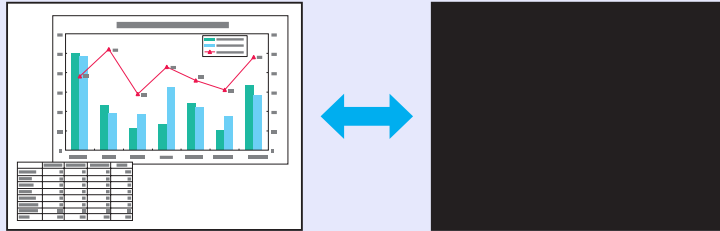

PROCEDIMENTO

Comando à distância

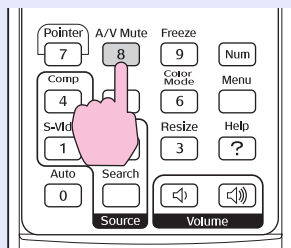

Pode activar ou desactivar esta função pressionando o botão [A/V Mute] (Desligar A/V).

- Sugestão:**
- Se utilizar esta função quando projectar imagens com movimento, as imagens e o som continuarão a ser reproduzidos pela fonte, e não poderá regressar ao ponto onde a função A/V Mute (Desligar A/V) foi activada.
 - A visualização do ecrã em A/V Mute (Desligar A/V) pode ser escolhida entre preto, azul ou um logótipo utilizando “Extended” (Avançada) - “Display” (Visualização) - “Background Color” (Cor de Fundo) no menu de configuração.

Fixar a Imagem (Freeze) (Fixar)

A imagem da fonte continua a ser projectada mesmo quando o ecrã se encontra fixo. Continua a poder executar operações, como, por exemplo, mudar de ficheiros, sem projectar quaisquer imagens.

PROCEDIMENTO

Comando à distância

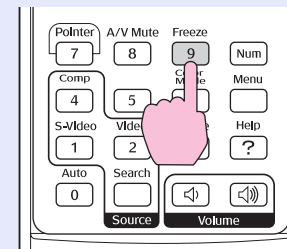

Pode activar ou desactivar esta função pressionando o botão [Freeze] (Fixar).

Sugestão: • O som não é interrompido.

- Embora a imagem no ecrã esteja fixa, a fonte de imagem continua a projectar, pelo que não será possível retomar a projecção no ponto onde a mesma foi interrompida.
- Ao pressionar o botão [Freeze] (Fixar), também elimina as visualizações do menu de configuração e as mensagens de ajuda.
- A função Freeze (Fixar) continua a funcionar durante a utilização da função E-Zoom.

Alterar a Relação de Aspecto (Resizing) (Redimensionar)

Esta função muda a [relação de aspecto](#) das imagens de 4:3 para 16:9 quando estão a ser projectadas imagens de [component video \(vídeo componente\)](#), [S-Video \(S-Vídeo\)](#) ou [composite video \(vídeo composto\)](#).
Imagens gravadas em vídeo digital ou em DVD podem ser visualizadas em formato panorâmico de 16:9.

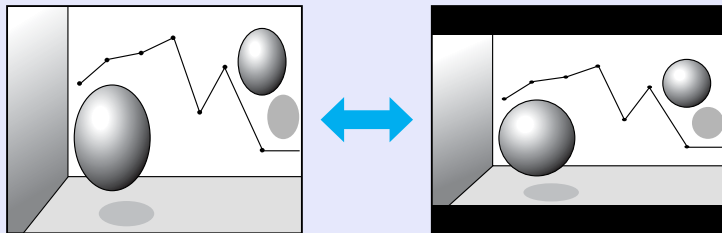

Quando as imagens em [Modo Squeeze \(Compressão\)](#) são projectadas a 4:3

Quando as imagens em modo de compressão são projectadas a 16:9

PROCEDIMENTO

Comando à distância

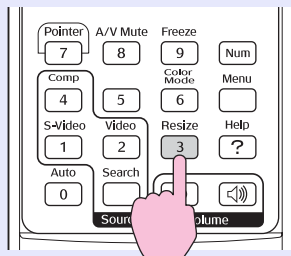

A visualização é alterada sempre que pressionar o botão.

Sugestão: Também pode efectuar esta definição com o comando "Resize (Redimensionar)" do menu "Sinal".

Visualizar o Ponteiro (Pointer) (Ponteiro)

Esta função permite-lhe deslocar um ícone de ponteiro na imagem projectada e ajuda-o a chamar a atenção para a área de que está a falar.

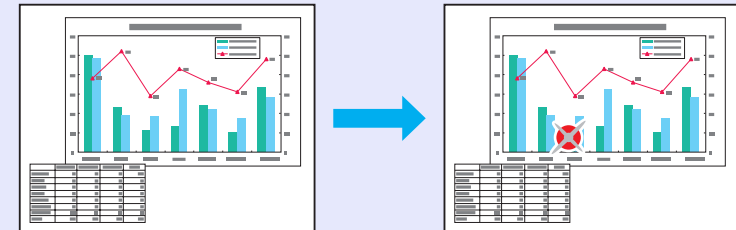

PROCEDIMENTO



1 Visualize o ponteiro.

Comando à distância

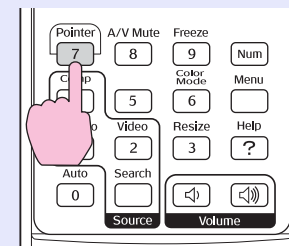

De cada vez que pressionar o botão, o ponteiro aparece ou desaparece.

2 Desloque o ícone do ponteiro.

Comando à distância

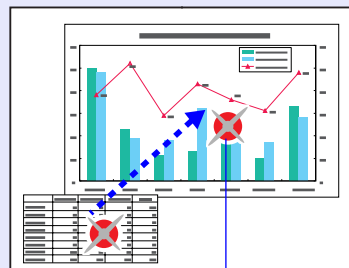
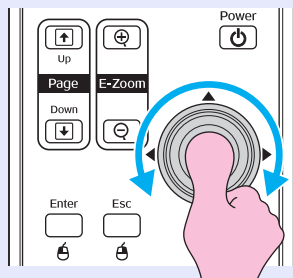

Ícone do ponteiro

Sugestão *Pode utilizar o comando “Pointer Shape (Formato do Ponteiro)” no menu “Settings (Definições)” para alterar o formato do ponteiro para uma de três formas diferentes.  Pág. 35*

Ampliar Parte da Imagem (E-Zoom)

Esta função é útil quando pretende ver imagens com maior pormenor, como, por exemplo, gráficos e detalhes numa tabela.



PROCEDIMENTO

1 Inicie o E-Zoom.

Comando à distância

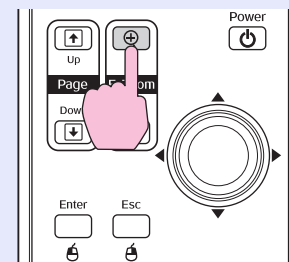

2 Desloque a mira para a área da imagem que pretende ampliar ou reduzir.

Comando à distância

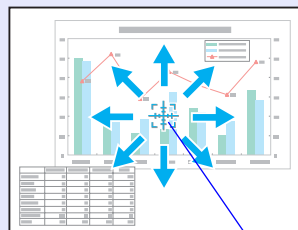
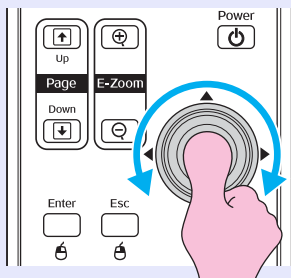

Mira

3 Amplie.

Comando à distância

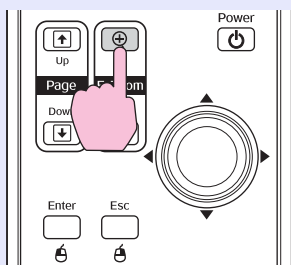

Pode reduzir a imagem ampliada pressionando o botão [-].
Para cancelar o E-Zoom, pressione o botão [Esc].

- Sugestão**
- A relação de aumento será apresentada no ecrã.
 - Pode desloca o ecrã inclinando o botão [↻].
 - A área seleccionada pode ser ampliada entre 1- 4 vezes, em incrementos de 25.

Utilizar o Comando à Distância para Controlar o Ponteiro do Rato (Rato Sem Fios)

Se a ligação entre o terminal USB de um computador e o terminal USB na parte posterior deste videoprojector for efectuada por meio de um cabo A-B USB disponível no mercado, poderá utilizar o comando à distância do videoprojector como um rato sem fios para controlar o ponteiro do rato do computador.

Computer (Computador)

Windows 98/2000/Me/XP Home Edition/XP Professional
Macintosh (OS 8.6-9.2/10.0-10.3)

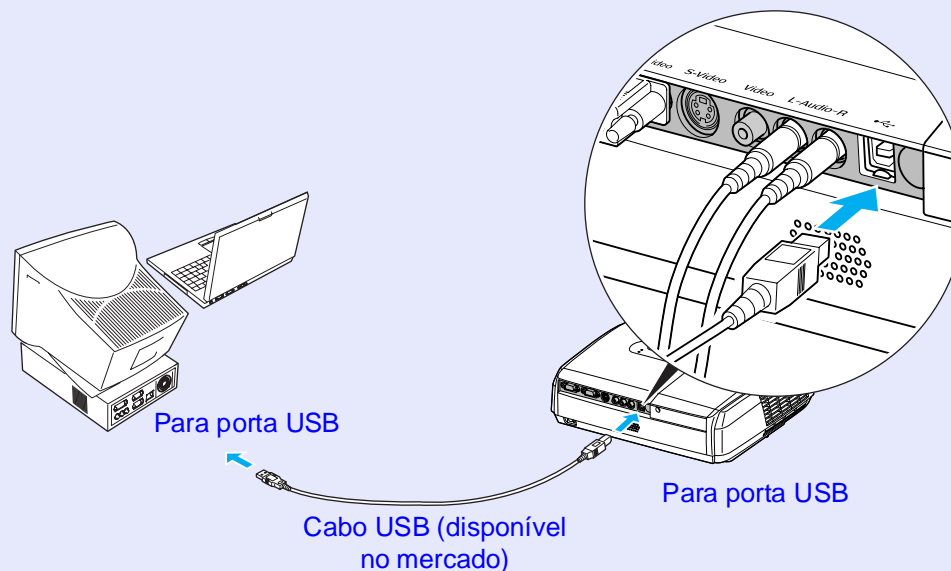

Sugestão

- *O cabo USB só pode ser ligado a um computador com uma interface USB padrão. Se utilizar um computador com o sistema operativo Windows, é necessário que nesse computador tenha sido instalada a versão completa do Windows 98/2000/Me/XP Home Edition/XP Professional. Se o computador tiver uma versão do Windows 98/2000/Me/XP Home Edition/XP Professional que foi actualizada de uma versão anterior do Windows, não é possível garantir um funcionamento correcto.*
- *Poderá não ser possível utilizar a função do rato com algumas versões tanto do sistema operativo Windows como do Macintosh.*
- *Algumas definições do computador podem ter de ser alteradas para que a função do rato possa ser utilizada. Consulte a documentação que acompanha o computador para obter mais detalhes.*

Uma vez estabelecida a ligação, o ponteiro do rato pode ser utilizado da forma a seguir descrita.

Deslocar o ponteiro do rato

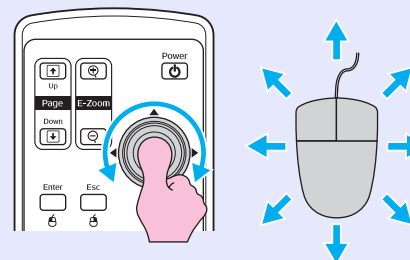

Fazer clique com o rato

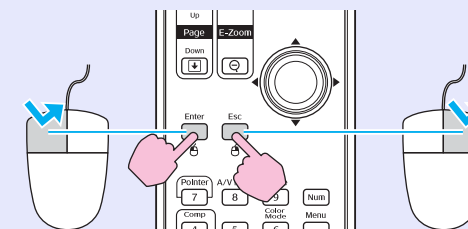

Clique com o botão esquerdo Clique com o botão direito

Duplo clique: Pressione duas vezes numa sucessão rápida.

Arrastar e largar

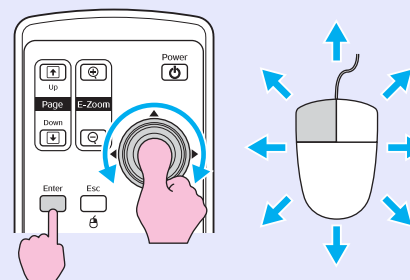

1. Mantenha o botão [Enter] pressionado e incline e arraste o botão [◉].
2. Liberte o botão [Enter] para largar no local pretendido.

Esta função é útil para visualizar o diapositivo anterior ou o diapositivo seguinte num apresentação de PowerPoint.

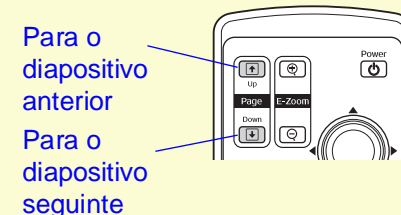

-  **Sugestão**
- *Se as definições dos botões do rato forem definidas como invertidas no computador, o funcionamento dos botões do comando à distância também será invertido.*
 - *A função do rato sem fios não poderá ser utilizada enquanto estiverem a ser utilizadas as funções que se seguem.*
 - *Enquanto estiver apresentado um menu de configuração*
 - *Enquanto estiver apresentado um menu de ajuda*
 - *Enquanto estiver a ser utilizada a função E-Zoom*
 - *Enquanto estiver a ser capturado um logótipo de utilizador*
 - *Enquanto estiver a ser utilizada a função do ponteiro*
 - *Enquanto estiver a ser ajustado o volume do som*
 - *Durante a utilização de Image Shift (Desvio de Imagem)*

Prevenir Roubos (Protecção por Palavra-passe)

Quando a função Password Protect (Protecção por Palavra-passe) está activada, as pessoas que não sabem a palavra-passe não poderão utilizar o videoprojector para projectar imagens, se a alimentação tiver sido desligada depois de a palavra-passe ter sido introduzida correctamente. Além disso, o logótipo de utilizador que é apresentado como fundo no ecrã não poderá ser alterado. Esta função é eficaz contra roubos. No momento da aquisição, a função de protecção por palavra-passe não está activada.

■ Quando a Protecção por Palavra-passe está Activada

- Quando “Power ON Protect (Protecção de Ligação)” está activada (ON)

Quando se liga o videoprojector pela primeira vez depois de o cabo de alimentação ser ligado a uma tomada eléctrica, ou quando é efectuada a função Direct Power On (Ligação Directa), é apresentado o ecrã de introdução da palavra-passe que se segue.

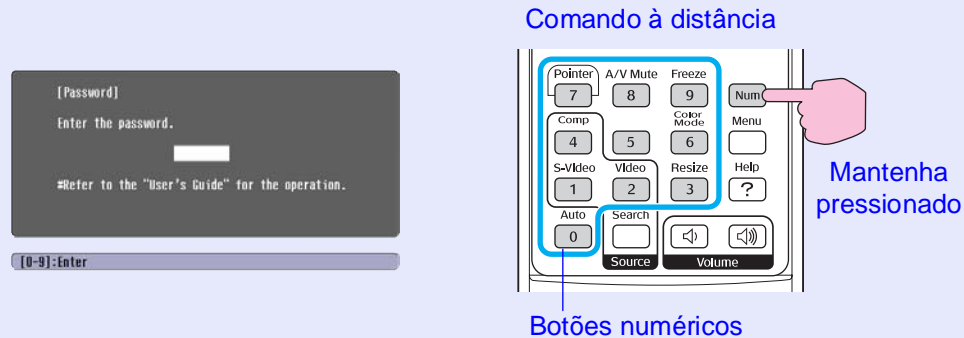

Enquanto mantém pressionado o botão [Num], pressione os botões do teclado numérico para introduzir a palavra-passe. Se a palavra-passe for introduzida correctamente, a projecção será iniciada.

Se deixar o cabo de alimentação ligado à tomada eléctrica e ligar o videoprojector depois de estar em modo de espera, a projecção será iniciada sem que o ecrã de introdução da palavra-passe seja apresentado. O ecrã de introdução da palavra-passe só será apresentado quando o videoprojector é ligado pela primeira vez, depois de o cabo de alimentação ter sido desligado e ligado novamente. Se a função Direct Power On (Ligação Directa) for definida como “ON” (Activada) e estiver a ser utilizado um disjuntor ou um dispositivo semelhante para controlar centralmente a alimentação de energia, o ecrã de introdução da palavra-passe será apresentado quando ligar o videoprojector pela primeira vez após o restabelecimento da alimentação de energia.

- Sugestão**
- Se for introduzida uma palavra-passe incorrecta três vezes de seguida, a mensagem “O funcionamento do videoprojector ficará bloqueado.” será apresentada durante aproximadamente cinco minutos e, em seguida, o videoprojector muda para modo de espera. Se esta situação se verificar, desligue o cabo de alimentação da tomada eléctrica e, em seguida, volte a ligá-lo à tomada e ligue o videoprojector. Quando for apresentada uma janela a solicitar que introduza a palavra-passe, introduza a palavra-passe correcta.
 - Se não se lembrar da palavra-passe, tome nota do número “Request Code: xxxxx” (Código de Pedido) que aparece no ecrã Password (Palavra-passe) e contacte o endereço mais próximo indicado na secção “Condições de Garantia Internacionais” do folheto Instruções de Segurança/Condições de Garantia Internacionais.
 - Se continuar a repetir a operação acima descrita e introduzir a palavra-passe incorrecta três vezes, a mensagem que se segue será apresentada e o videoprojector não aceitará mais palavras-passe. “O funcionamento do videoprojector ficará bloqueado. Contacte o endereço mais próximo indicado na secção “Condições de Garantia Internacionais” do folheto Instruções de Segurança/Condições de Garantia Internacionais.”

- Quando a função “Password Timer” (Temporizador de Palavra-passe) estiver definida como “ON” (Activada) e for utilizado “Timer” (Temporizador)

Quando se liga o videoprojector, o ecrã de introdução da palavra-passe só será apresentado depois de ter decorrido o período de tempo que foi anteriormente definido. Quando o período de tempo definido tiver decorrido, o ecrã de introdução da palavra-passe será apresentado de cada vez que se ligar o videoprojector. O período de tempo aqui referido corresponde ao tempo de iluminação total da lâmpada do videoprojector a partir do momento em que o menu do videoprojector é fechado.

Se a função “Password Timer” (Temporizador de Palavra-passe) for definida como “OFF” (Desactivada), o ecrã de introdução da palavra-passe será apresentado de cada vez que se desligar e voltar a ligar o cabo de alimentação da tomada eléctrica. Se o videoprojector estiver ligado à corrente e estiver em modo de espera, o ecrã de introdução da palavra-passe não será apresentado.

- Quando “User’s Logo Protect (Protecção com Logótipo do Utilizador)” estiver activada (ON (Activada))

Se for feita uma tentativa de executar uma das seguintes operações de logótipo de utilizador, é apresentada uma mensagem e a definição não pode ser alterada. Para alterar a definição, defina primeiro “User’s Logo Protect (Protecção com Logótipo do Utilizador)” para “OFF (Desactivada)”. ➡ Pág. 28

- Capturar um logótipo de utilizador
- Quando o menu “Extended (Avançada)” - “Display (Visualização)” - “Background Color (Cor de Fundo)” for alterado de “Logo (Logótipo)” para “Black (Preto)” ou “Blue (Azul)”, ou alterado de “Black (Preto)” ou “Blue (Azul)” para “Logo (Logótipo)”.
- Quando o menu “Extended (Avançada)” - “Display (Visualização)” - “Startup Screen (Ecrã de Arranque)” (“ON (Activada)” ou “OFF (Desactivada)”) é alterado.

Definir Protecção por Palavra-passe

Utilize o procedimento que a seguir se descreve para definir a função Password Protect (Protecção por Palavra-passe).

PROCEDIMENTO

- 1 Mantenha o botão [Freeze] (Fixar) pressionado durante aproximadamente 5 segundos.

É apresentado o menu “Password Protect (Protecção por Palavra-passe)”.

Comando à distância

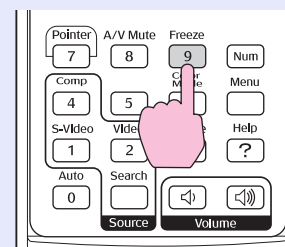

- Sugestão**
- Se a função Password Protect (Protecção por Palavra-passe) já tiver sido activada, é apresentado o ecrã “Password (Palavra-passe)”. Se a palavra-passe tiver sido correctamente introduzida, é apresentado o menu “Password Protect (Protecção por Palavra-passe)”. ➡ “Quando a Protecção por Palavra-passe está Activada” Pág. 26
 - Se a função Password Protect (Protecção por Palavra-passe) for definida como “ON (Activada)”, cole o autocolante Password Protect (Protecção por Palavra-passe) acessório no videoprojector, na posição que preferir, como medida de prevenção contra roubos.

2 Active a função “Power ON Protect (Protecção de Ligação)”.

- (1) Selecione “Power ON Protect (Protecção de Ligação)” e, em seguida, pressione o botão [Enter].
- (2) Selecione “ON (Activada)” e, em seguida, pressione o botão [Enter].
- (3) Pressione o botão [Esc].

3 Active a função “Password Timer” (Temporizador de Palavra-passe).

Se não utilizar esta definição, avance para o passo 4.

- (1) Selecione “Password Timer” (Temporizador de Palavra-passe) e, em seguida, pressione o botão [Enter].
- (2) Selecione “ON” (Activada) e, em seguida, pressione o botão [Enter].
- (3) Pressione o botão [Esc].
- (4) Selecione “Timer” (Temporizador) e, em seguida, pressione o botão [Enter].
- (5) Enquanto mantém pressionado o botão [Num], utilize os botões do teclado numérico para introduzir o tempo definido num intervalo de 1 a 9.999 horas e, em seguida, pressione o botão [Enter].

Se se enganar a introduzir o tempo, pressione o botão [Esc] e volte a introduzir o tempo.

Quando concluir a utilização do menu “Password Protect” (Protecção por Palavra-passe), é iniciada a contagem decrescente do tempo definido.

4 Active a função “User’s Logo Protect” (Protecção com Logótipo do Utilizador).

- (1) Selecione “User’s Logo Protect” (Protecção com Logótipo do Utilizador) e, em seguida, pressione o botão [Enter].
- (2) Selecione “ON” (Activada) e, em seguida, pressione o botão [Enter].
- (3) Pressione o botão [Esc].

5 Introduza a palavra-passe.

- (1) Para definir uma palavra-passe, selecione “Password” (Palavra-passe) e, em seguida, pressione o botão [Enter].
- (2) Quando for apresentada a mensagem “Change the password?” (Alterar a palavra-passe?), selecione “Yes” (Sim) e, em seguida, pressione o botão [Enter]. O valor predefinido para a palavra-passe é “0000”, mas deve alterar este valor para uma palavra-passe da sua escolha. Se seleccionar “No” (Não), o ecrã apresentado no passo 1 será apresentado de novo.
- (3) Enquanto mantém pressionado o botão [Num], utilize os botões do teclado numérico para introduzir um número de 4 dígitos. O número introduzido será apresentado como “* * * *”. Uma vez introduzidos os quatro dígitos, será apresentado o ecrã de configuração.
- (4) Volte a introduzir a palavra-passe. É apresentada a mensagem “The new password is stored.” (A nova palavra-passe foi guardada.). Se introduzir a palavra-passe incorrectamente, será apresentada uma mensagem pedindo-lhe que volte a introduzir a palavra-passe.

Função de Bloqueio do Funcionamento dos Botões

Esta função bloqueia os botões do painel de controlo do videoprojector. Esta função é útil em ocasiões como um espectáculo onde se pretende efectuar apenas a projecção, desactivando o funcionamento de todos os botões, ou em locais como escolas para limitar o número de botões que podem ser utilizados.

PROCEDIMENTO

1 No menu de configuração, seleccione “Settings” (Definições) - “Operation Lock” (Bloqueio de Funcionamento)

Para obter mais detalhes sobre esta operação, consulte “Utilizar o Menu de Configuração”. [Pág. 32](#)

Verifique os botões que pode utilizar, bem como as operações que os mesmos realizam, no guia apresentado na parte inferior do ecrã.

Utilizando o comando à distância

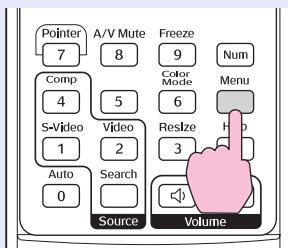

Utilizando o painel de controlo

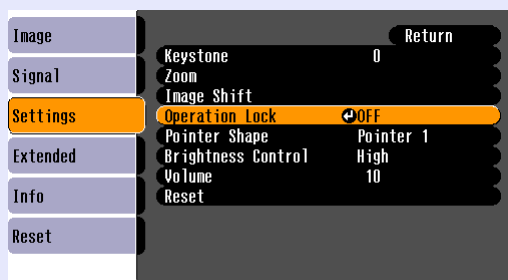
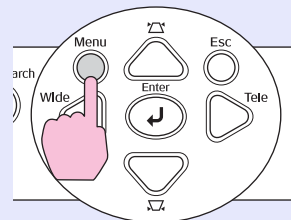

[Esc]:Return [◀]:Select [Enter]:Enter [Menu]:Exit

2

Defina para “ON” (Activada).

Se definida como “ON” (Activada), nenhum dos botões do painel de controlo, excepto o botão [Power] (Alimentação), poderá ser utilizado.



[Esc]:Return [◀]:Select [Enter]:Set [Menu]:Exit

Utilizando o comando à distância

Utilizando o painel de controlo

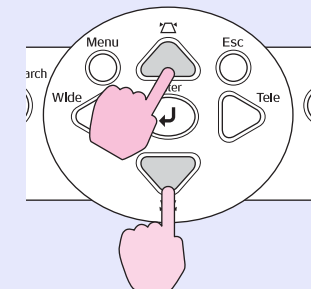
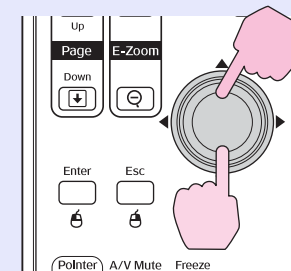



Quando for apresentada a mensagem de confirmação, seleccione “Yes” (Sim).

Os botões do painel de controlo serão bloqueados de acordo com a definição seleccionada.



Sugestão: *Existem dois métodos para cancelar o bloqueio do painel de controlo do videoprojector.*

- *Utilizando o comando à distância, altere a definição de “Settings” (Definições) - “Operation Lock” (Bloqueio de Funcionamento) no menu de configuração para “OFF” (Desactivada).*
- *Mantenha o botão [Enter] do videoprojector pressionado continuamente durante cerca de 7 segundos; é apresentada uma mensagem e o bloqueio é cancelado.*

Menu de Configuração

Este capítulo explica a forma como pode utilizar o menu de configuração e as respectivas funções.

Utilizar o Menu de Configuração	32
Lista de Funções	33
• Menu “Image (Imagem)”	33
• Menu “Sinal”	34
• Menu “Settings (Definições)”	35
• Menu “Extended (Avançada)”	36
• Menu “Info (Informação)”	38
• Menu “Reset (Reiniciar)”	39

1 Seleccionar no menu superior

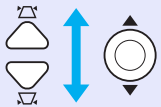
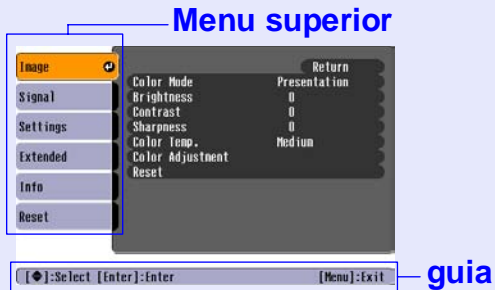

2 Seleccionar no submenu

Submenu (Definições)

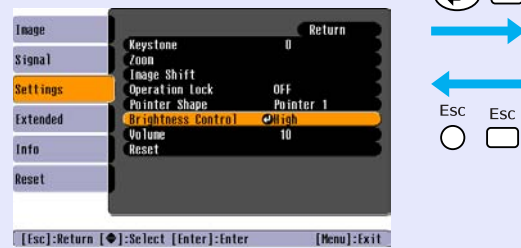
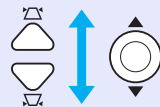

3 Alterar o item seleccionado

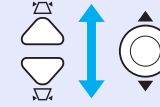
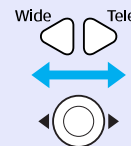

Botões utilizados

Utilizando o painel de controlo

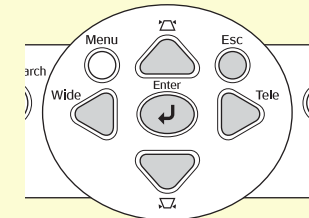

Utilizando o comando à distância

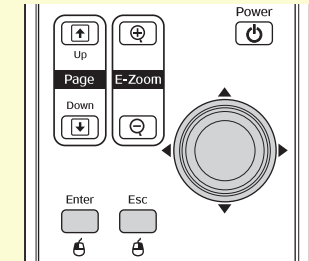

Selecione a definição a alterar.

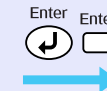

Menu “Image (Imagem)”

Os itens que podem ser definidos variam consoante a fonte de entrada que estiver a ser projectada no momento. As definições são armazenadas separadamente para cada fonte.

Computer/RGB Video (Computador/Vídeo RGB)

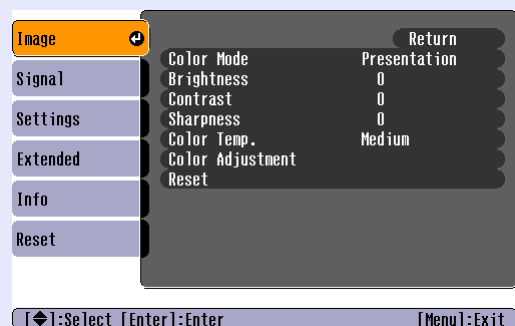

[Component video \(Vídeo componente\)»](#) / [Composite video \(Vídeo composto\)»](#) / [S-Video \(S-Vídeo\)»](#)



Submenu	Função
Color Mode (Modo de Cor)	Selecione a qualidade da imagem de acordo com o ambiente. 🖱️ Pág. 14
Brightness (Brilho)	Ajusta o brilho da imagem.
Contrast (Contraste)»	Ajusta a diferença entre a claridade e a sombra nas imagens.
Color Intensity (Intensidade da Cor)	Ajusta a intensidade da cor das imagens.
Tint (Coloração)	(O ajuste só é possível quando estão a ser recebidos sinais de vídeo composto ou NTSC.) Ajusta a coloração da imagem.
Sharpness (Nitidez)	Ajusta a nitidez da imagem.
Color Temp. (Temperatura da Cor)»	Pode ajustar a coloração geral das imagens. Se seleccionar “High” (Elevada), as imagens terão um tom azulado; se seleccionar “Low” (Baixa), as imagens terão um tom avermelhado. (Este item não pode ser seleccionado se tiver sido seleccionado “sRGB” como definição de “Color Mode (Modo de Cor)” no menu “Image (Imagem)”.)
Color Adjustment (Ajuste das Cores)	Ajusta a intensidade das cores vermelho, verde e azul da imagem. Vermelho: Ajuste a intensidade do componente vermelho. Green (Verde): Ajuste a intensidade do componente verde. Blue (Azul): Ajuste a intensidade do componente azul. (Este item não pode ser seleccionado se tiver sido seleccionado “sRGB” como definição de “Color Mode (Modo de Cor)” no menu “Image (Imagem)”.)
Reset (Reiniciar)	Repõe todas as definições de ajuste das funções do menu “Image (Imagem)” nos valores predefinidos. Se quiser repor todos os itens de menu nos respectivos valores predefinidos, seleccione “Reset All” (Reiniciar Tudo). 🖱️ Pág. 39

Menu “Sinal”

Os itens que podem ser definidos variam consoante a fonte de entrada que estiver a ser projectada no momento. As definições são armazenadas separadamente para cada fonte.

Computer/RGB Video (Computador/Vídeo RGB)

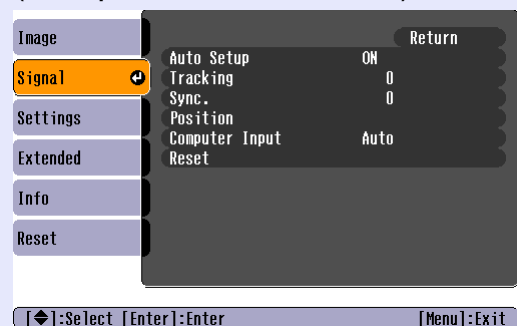

Component video (Vídeo componente)»

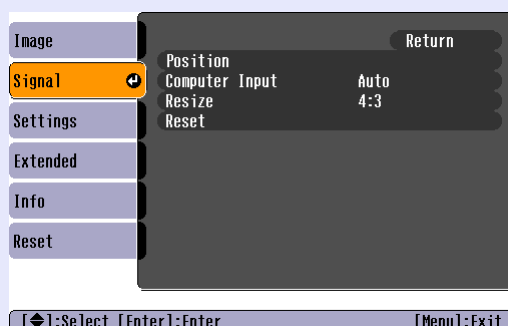



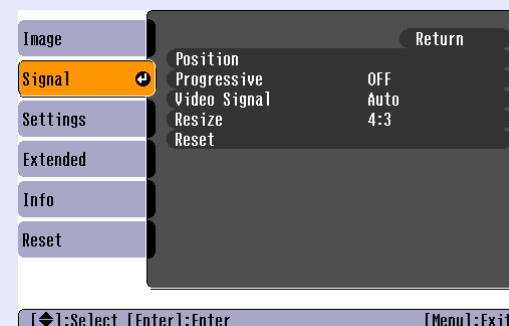

Composite video (Vídeo composto)»/ S-Video (S-Vídeo)»

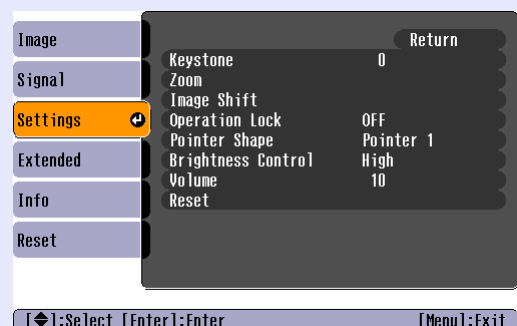

Submenu	Função
Auto Setup (Auto Configuração)	Selecciona se a função de ajuste automático para obter imagens optimizadas automaticamente, quando se altera a fonte de entrada, é ligada “ON (Activada)” ou desligada “OFF (Desactivada)”. 🖱️ Pág. 12.
Tracking (Alinhamento)»	Ajusta as imagens de computador quando estas são apresentadas com riscas verticais. 🖱️ Pág. 12
Sync. (Sincronização)»	Ajusta as imagens de computador quando estas são apresentadas com cintilação, desfocagem ou interferência. 🖱️ Pág. 13
Position (Posição)	Desloca a posição de visualização da imagem vertical e horizontalmente.
Progressive (Progressivo)	(O ajuste só é possível quando estão a ser recebidos sinais de vídeo composto ou S-Vídeo.) OFF (Desactivada): A conversão IP é efectuada para cada campo do ecrã. É ideal para quando se visualizam imagens com uma grande quantidade de movimento. ON (Activada): Os sinais Interlaced (Entrelaçado)» (i) são convertidos em sinais progressive (progressivo)» (p). É ideal para quando se visualizam imagens paradas.
Computer Input (Entrada de Computador)	Selecciona o sinal de entrada de acordo com o equipamento que estiver ligado à porta Computer (Computador). Se a definição for “Auto”, o sinal de entrada é definido automaticamente de acordo com o equipamento que estiver ligado ao videoprojector. Se as cores não forem apresentadas correctamente quando seleccionar “Auto”, seleccione manualmente o sinal apropriado ao equipamento ligado.
Video Signal (Sinal de Vídeo)	(O ajuste só é possível quando estão a ser recebidos sinais de vídeo composto/S-Vídeo.) Define o formato do sinal de vídeo. Com a função “Auto”, os sinais de imagem são automaticamente reconhecidos. Se surgir interferência nas imagens projectadas ou se não forem apresentadas imagens quando seleccionar “Auto”, seleccione manualmente o sinal apropriado.
Resize (Redimensionar)	Define a relação de aspecto» para as imagens projectadas. 🖱️ Pág. 21
Reset (Reiniciar)	Todos os valores de ajuste no menu “Signal” (Sinal), excepto “Computer Input” (Entrada de Computador) são repostos nos valores predefinidos. Pressione o botão [Enter] no comando à distância ou no painel de controlo do videoprojector. Se quiser repor todos os itens de menu nos respectivos valores predefinidos, seleccione “Reset All” (Reiniciar Tudo). 🖱️ Pág. 39

Menu “Settings (Definições)”



Submenu	Função
Keystone	Corrige a distorção keystone das imagens.
Zoom	Ajusta o tamanho da imagem projectada. Panorâmico: Maior Tele: Menor
Image Shift (Desvio de Imagem)	Ajusta a posição de projecção. 🖱️ Pág. 16
Operation Lock (Bloqueio de Funcionamento)	Se esta função for definida como “ON (Activada)”, nenhum dos botões do painel de controlo do videoprojector, excepto o botão [Power] (Alimentação), estará desactivado. 🖱️ Pág. 29
Pointer Shape (Formato do Ponteiro)	O formato do ponteiro pode ser seleccionado. 🖱️ Pág. 21 Pointer 1 (Ponteiro 3):  Pointer 2 (Ponteiro 3):  Pointer 3 (Ponteiro 3): 
Brightness Control (Controlo do Brilho)	Permite-lhe seleccionar uma de duas definições para a intensidade da lâmpada. Selecione “Low (Baixa)” se as imagens projectadas estiverem muito claras como acontece quando a projecção é feita em salas escuras ou em ecrãs pequenos. Quando se selecciona “Low (Baixa)”, o brilho das imagens é reduzido, a quantidade de electricidade consumida e o ruído produzido durante a projecção são menores, e a vida útil da lâmpada é prolongada. (Consumo eléctrico: diminuição de aprox. 18 W; vida da lâmpada: aproximadamente 1,5 vezes mais longa)
Volume	Ajusta o volume. 🖱️ Pág. 17
Reset (Reiniciar)	Os valores de ajuste das funções do menu “Settings” (Definições) são repostos nas predefinições, excepto “Image Shift” (Desvio de Imagem) e “Zoom” (Zoom). Se quiser repor todos os itens de menu nos respectivos valores predefinidos, selecione “Reset All” (Reiniciar Tudo). 🖱️ Pág. 39

Menu “Extended (Avançada)”



Submenu	Função
Display (Visualização)	<p>Permite-lhe efectuar definições relacionadas com a visualização do videoprojector.</p> <p>Message (Mensagem): Define se o nome da fonte de entrada ou o nome do modo de cor ou uma mensagem é visualizada no ecrã (“ON”) ou não (“OFF”) quando, por exemplo, a fonte de entrada ou o modo de cor é alterado ou quando não estão a ser recebidos quaisquer sinais de imagem.</p> <p>Background Color (Cor de Fundo) Ajusta o estado do ecrã ao pressionar o botão [A/V Mute] (Desligar A/V) no comando à distância ou quando não estão a ser recebidos quaisquer sinais de imagem para “Black (Preto)”, “Blue (Azul)” ou “Logo (Logótipo)”.</p> <p>Startup Screen (Ecrã de Arranque): O ecrã de arranque (a imagem que é projectada quando se inicia a projecção) é apresentado (ON) ou não (OFF) no início. A definição só é activada depois de desligar a fonte de alimentação e voltar a ligá-la.</p>
User’s Logo (Logótipo do Utilizador)	<p>Permite alterar o logótipo de utilizador que é apresentado como fundo e que é apresentado durante o modo A/V Mute (Desligar A/V). Pág. 63</p>
Projection (Projectção)	<p>Define a posição de projecção do videoprojector. Pág. 55</p> <p>“Front (Frontal)” “Front/Ceiling (Frontal/Tecto)” “Rear (Posterior)” “Rear/Ceiling (Posterior/Tecto)”</p> <p>Mantendo o botão [A/V Mute] (Desligar A/V) pressionado durante cerca de 5 segundos, pode alterar a configuração da projecção das formas que se seguem.</p> <p>Front (Frontal) ↔ Front Ceiling (Frontal/Tecto) Rear (Posterior) ↔ Rear Ceiling (Posterior/Tecto)</p>

Submenu	Função
Operation (Funcionamento)	<p>Direct Power ON (Ligação Directa): Define se a ligação directa está activada (“ON”) ou desactivada (“OFF”). Quando definir esta função em “ON” (Activada) e deixar o cabo de alimentação ligado a uma tomada de parede, lembre-se que picos de corrente, que possam ocorrer quando a alimentação é restabelecida na sequência de uma falha, podem fazer com que o videoprojector se ligue automaticamente.</p> <p>Sleep Mode (Modo de Repouso): Define se a projecção pára automaticamente (“ON”) ou não (“OFF”) quando não forem executadas quaisquer operações durante aprox. 30 minutos e não estiverem a ser recebidos sinais de imagem.</p> <p>Fan Speed (Velocidade da Ventoinha): Quando utilizar o videoprojector a uma altitude superior a aprox. 1.500 m, defina esta função para “High” (Elevado).</p>
Link 21L	<p>Define se o software utilitário EMP Link 21L está a ser utilizado ou não. Para activar software EMP Link 21L, desligue o videoprojector e aguarde até ao final do período de arrefecimento.</p>
Language (Idioma)	<p>Define o idioma para apresentação das mensagens no ecrã.</p>
Reset (Reiniciar)	<p>Repõe as definições “Display” (Visualização) e “Operation” (Funcionamento) do menu “Extended” (Avançada) (excepto “Fan Speed” (Velocidade da Ventoinha)) nos valores predefinidos. Se quiser repor todos os itens de menu nos respectivos valores predefinidos, seleccione “Reset All” (Reiniciar Tudo).  Pág. 39</p>

Menu “Info (Informação)”

Permite-lhe verificar o estado dos sinais de imagem que estão a ser projectados e o estado do videoprojector. (Visualização apenas)

Computer (Computador)/RGB Video (Vídeo RGB)/
Component video (Vídeo componente)»

Composite video (Vídeo composto)»/
S-Video (S-Vídeo)»

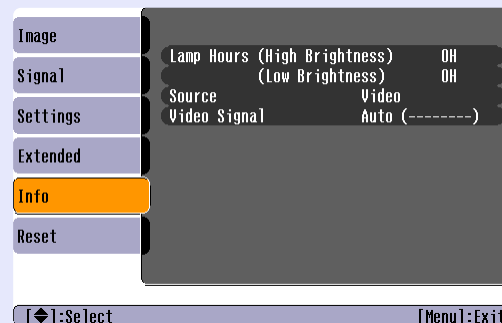
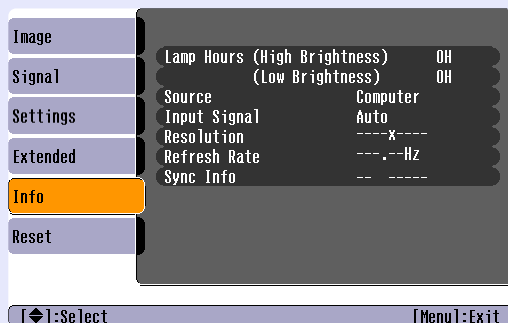

Submenu	Função
Lamp Hours (Tempo de Funcionamento da Lâmpada)	Apresenta o tempo cumulativo de funcionamento da lâmpada. Se foi atingido o tempo de aviso da lâmpada, os caracteres são apresentados a amarelo. O tempo cumulativo de funcionamento de 0 a 10 horas será apresentado como “0H”. Das “10H” em diante, o tempo será apresentado em unidades de 1 hora.
Source (Fonte)	Apresenta a fonte de entrada que está actualmente a ser projectada.
Input Signal (Sinal de Entrada)	Apresenta as definições do sinal de entrada. (Não é apresentado quando a fonte de entrada foi vídeo composto ou S-vídeo.)
Resolution (Resolução)	Apresenta a resolução de entrada. (Não é apresentado quando a fonte de entrada foi vídeo composto ou S-vídeo.)
Video Signal (Sinal de Vídeo)	Apresenta o formato do sinal de vídeo. (Não é apresentado para imagens de computador, vídeo RGB ou vídeo componente.)
Refresh Rate (Taxa de Refrescamento)»	Apresenta a taxa de refrescamento. (Não é apresentado quando a fonte de entrada foi vídeo composto ou S-vídeo.)
Sync. (Sincronização)» Info	Poderá ser necessário facultar informações deste menu quando contactar o seu revendedor ou o endereço mais próximo indicado na secção “Condições de Garantia Internacionais” do folheto <i>Instruções de Segurança/Condições de Garantia Internacionais</i> para solicitar assistência. (Não é apresentado quando a fonte de entrada foi vídeo composto ou S-vídeo.)

Menu “Reset (Reiniciar)”

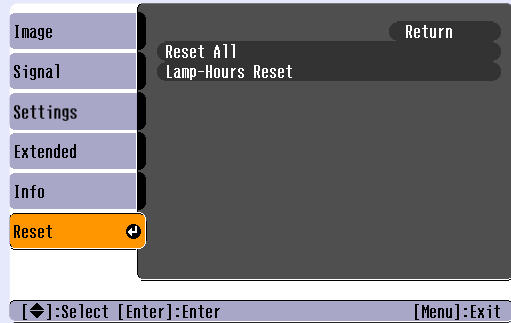

Submenu	Função
Reset All (Reiniciar Tudo)	Repõe todos os itens de todos os menus nos valores predefinidos. <ul style="list-style-type: none"> •As definições de “Computer Input (Entrada de Computador)”, “Zoom” (Zoom) , “Image Shift” (Desvio de Imagem), “User’s Logo (Logótipo do Utilizador)”, “Lamp Hours (Tempo de Funcionamento da Lâmpada)” e “Language (Idioma)” não serão repostos nas predefinições.
Lamp-Hours Reset (Reiniciar Tempo de Funcionamento da Lâmpada)	Apaga o tempo cumulativo de funcionamento da lâmpada e repõe em “0H”. Efectue este procedimento quando substituir a lâmpada.

Resolução de Problemas

Este capítulo descreve a forma como podem ser identificados problemas e como proceder caso seja encontrado um problema.

Utilizar a Ajuda	41
Resolução de Problemas	43
• Anormal	43
• Utilizar os Indicadores Luminosos	43
• Luz do indicador luminoso de alimentação vermelha	43
• Aviso	44
• Indicador luminoso Lamp (Lâmpada) ou Temp (Temperatura) intermitente e cor de laranja.....	44
• Quando os Indicadores Luminosos Não Ajudam.....	46
• Problemas relacionados com imagens	47
• Problemas ao iniciar a projecção	52
• Outros problemas	52

Se ocorrer algum problema no videoprojector, a função Help (Ajuda) utiliza mensagens, apresentadas no ecrã, para ajudar o utilizador a resolver o problema. São utilizados vários menus, num formato tipo pergunta/resposta.

PROCEDIMENTO

1 Visualizar o menu Help (Ajuda).

Utilizando o comando à distância

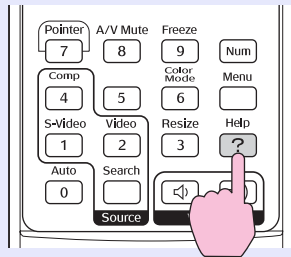

Utilizando o painel de controlo

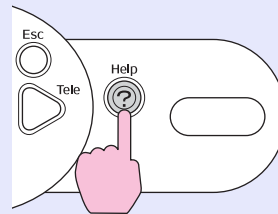

2 Seleccionar um item de menu.

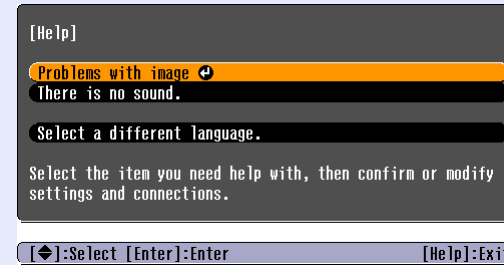

Utilizando o comando à distância

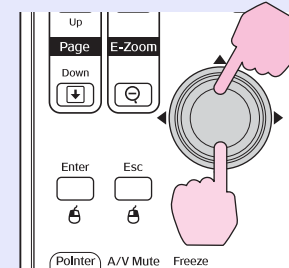

Utilizando o painel de controlo

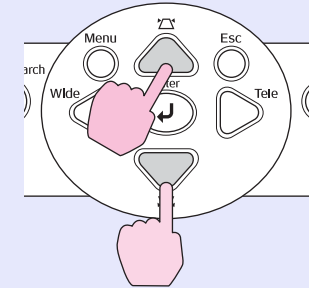

3 Confirmar a selecção.

Utilizando o comando à distância

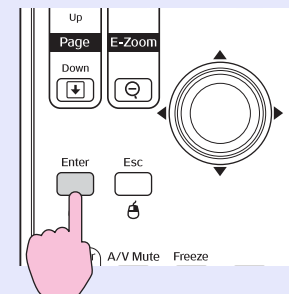

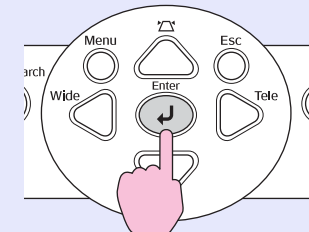

Utilizando o painel de controlo

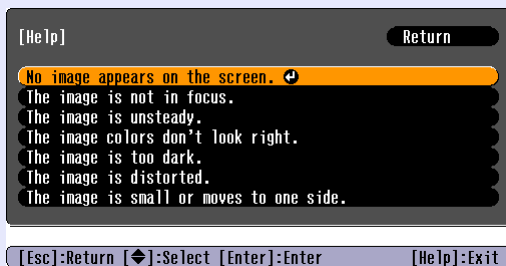

- 4 Repetir as operações dos passos 2 e 3 para avançar no menu, de forma a passar para itens mais pormenorizados.



- 5 Pressionar o botão [Help] (Ajuda) para sair do menu de ajuda.

 **Sugestão:** *Se a função Help (Ajuda) não fornecer uma solução para o problema, consulte a “Resolução de Problemas”*  [Pág. 43](#)

Se o videoprojector tiver um problema, em primeiro lugar verifique os indicadores luminosos do videoprojector e consulte a secção “Utilizar os Indicadores Luminosos” apresentada a seguir.

Se os indicadores luminosos não indicarem de forma clara qual é o problema, consulte a secção “Quando os Indicadores Luminosos Não Ajudam”.  Pág. 46

Utilizar os Indicadores Luminosos

O videoprojector está equipado com os seguintes três indicadores luminosos, os quais servem para indicar o estado de funcionamento do dispositivo.

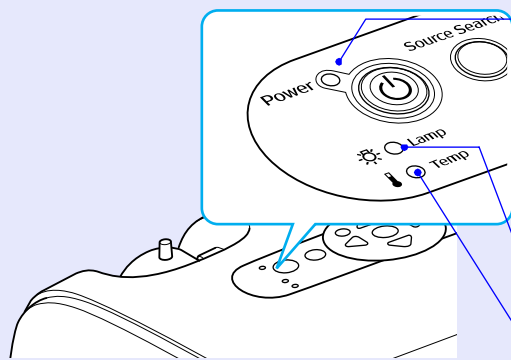

Indica o estado de funcionamento do videoprojector.

- Cor de laranja: Em espera

A projecção começa novamente quando o botão [Power] (Alimentação) é pressionado.

Pode desligar o cabo de alimentação da tomada eléctrica quando o indicador luminoso de estado estiver nesta situação.

- Verde : Aquecimento em curso

O período de aquecimento é de cerca de 30 segundos. Uma vez concluído o aquecimento, o indicador luminoso deixa de estar intermitente.

- Verde : Projecção em curso

- Indica o estado da lâmpada de projecção.





- Indica o estado da temperatura interna.

As tabelas seguintes descrevem o significado dos indicadores luminosos e explicam como resolver os problemas indicados.

Se todos os indicadores luminosos estiverem apagados, verifique se o cabo de alimentação está ligado correctamente e se a corrente eléctrica está a funcionar de forma normal.

Luz do indicador luminoso de alimentação vermelha **Anormal**

● : aceso  : intermitente ○ : apagado

Estado	Causa	Solução ou Estado
Power (Alimentação) ● Vermelho  Vermelho  Vermelho	Erro interno	Deixe de utilizar o videoprojector, desligue o cabo de alimentação da tomada eléctrica e contacte o seu revendedor ou o endereço mais próximo indicado na secção “Condições de Garantia Internacionais” do folheto <i>Instruções de Segurança/Condições de Garantia Internacionais</i> .
Power (Alimentação) ● Vermelho   Vermelho	Erro relacionado com a ventoinha/ Erro de sensor	Deixe de utilizar o videoprojector, desligue o cabo de alimentação da tomada eléctrica e contacte o seu revendedor ou o endereço mais próximo indicado na secção “Condições de Garantia Internacionais” do folheto <i>Instruções de Segurança/Condições de Garantia Internacionais</i> .

● : aceso ☀ : intermitente ○ : apagado

Estado	Causa	Solução ou Estado
Power (Alimentação) ● Vermelho ☀ ○ 🌡 ● Vermelho	Erro de temperatura interna (sobreaquecimento)	<p>A lâmpada irá ser desligada automaticamente e a projecção será interrompida. Aguarde cerca de 5 minutos. Passados cerca de 5 minutos, o videoprojector passa para o modo de espera, pelo que devem ser verificadas as duas questões que se seguem. Depois de fazer a verificação, pressione o botão [Power] (Alimentação) para voltar a ligar o videoprojector.</p> <ul style="list-style-type: none"> • Verifique se o filtro de ar e a saída de ar estão desimpedidos, e se o videoprojector não está encostado a uma parede. • Se os filtros de ar estiverem bloqueados, limpe-os ou substitua-os. 🖱 Pág. 56, 62 <p>Se o problema não ficar resolvido e o videoprojector continuar a ficar sobreaquecido ou se os indicadores luminosos continuarem a indicar um problema quando a alimentação é ligada, deixe de utilizar o videoprojector, desligue o cabo de alimentação da tomada eléctrica e contacte o seu revendedor ou o endereço mais próximo indicado na secção “Condições de Garantia Internacionais” do folheto <i>Instruções de Segurança/Condições de Garantia Internacionais</i>.</p>
Power (Alimentação) ● Vermelho ☀ ● Vermelho 🌡 ○	Falha do temporizador da lâmpada/ Lâmpada desligada	<p>Retire a lâmpada e veja se está partida. 🖱 Pág. 58</p> <p>Se a lâmpada não estiver partida, volte a colocá-la e depois ligue o videoprojector. Se a lâmpada continuar a não acender, substitua-a por uma nova.</p> <p>Se, depois de substituir a lâmpada, o problema não ficar resolvido, interrompa a utilização do videoprojector e retire o cabo de alimentação da tomada. Em seguida, contacte o seu revendedor ou o endereço mais próximo indicado na secção “Condições de Garantia Internacionais” do folheto <i>Instruções de Segurança/Condições de Garantia Internacionais</i>.</p> <p>Se a lâmpada estiver partida, substitua-a por uma nova ou contacte o seu revendedor local para obter mais informações. Ao substituir a lâmpada, tenha cuidado para evitar o contacto com pedaços de vidro partido. (Só poderá efectuar a projecção depois de substituir a lâmpada.)</p> <p>Verifique se a lâmpada e a respectiva tampa estão correctamente instaladas. Se a lâmpada ou a respectiva tampa não estiverem instaladas correctamente, a lâmpada não acende.</p>

Indicador luminoso Lamp (Lâmpada) ou Temp

(Temperatura) intermitente e cor de laranja **Aviso**

● : aceso ☀ : intermitente ○ : apagado

Estado	Causa	Solução ou Estado
Power (Alimentação) ● Vermelho ☀ ○ 🌡 ☀ Cor de laranja	Arrefecimento de alta velocidade em curso	<p>(Não se trata de uma anomalia, mas se a temperatura aumentar demasiado novamente, a projecção é interrompida automaticamente.)</p> <ul style="list-style-type: none"> • Verifique se os filtros de ar e a saída de ar estão desimpedidos, e se não estão encostados a uma superfície, por exemplo, a uma parede. • Se os filtros de ar estiverem obstruídos, limpe-os ou substitua-os. 🖱 Pág. 56, 62

● : aceso ☀ : intermitente ○ : apagado

Estado	Causa	Solução ou Estado
Power (Alimentação) ● ☀ ● Cor de laranja ☹ ○	Notificação de substituição da lâmpada	Substitua a lâmpada por uma nova. 🖱️ Pág. 58 Se continuar a utilizar a lâmpada depois de ultrapassado o período de substituição, aumentam as probabilidades de a lâmpada fundir. Substitua a lâmpada por uma nova o mais rapidamente possível. O estado do indicador luminoso Power (Alimentação) varia em função do estado em que se encontra o videoprojector nesse momento.

- 💡 Sugestão**
- *Se o videoprojector não estiver a funcionar correctamente, apesar de todos os indicadores luminosos indicarem um estado normal, consulte a secção “Quando os Indicadores Luminosos Não Ajudam” na seguinte página.*
 - *Se um indicador luminoso estiver num estado que não é apresentado nas tabelas anteriores, contacte o seu revendedor ou o endereço mais próximo indicado na secção “Condições de Garantia Internacionais” do folheto Instruções de Segurança/Condições de Garantia Internacionais.*

Quando os Indicadores Luminosos Não Ajudam

Se ocorrer um dos problemas apresentados em seguida e os indicadores luminosos não oferecerem uma solução, consulte a página indicada em cada problema.

Problemas relacionados com imagens

- Não aparecem imagens 🖱️ [Pág. 47](#)
A projecção não tem início, a área de projecção está totalmente preta, a área de projecção está totalmente azul, etc.
- A projecção pára automaticamente 🖱️ [Pág. 47](#)
- É apresentada a mensagem “Not Supported. (Não Suportado.)” 🖱️ [Pág. 48](#)
- É apresentada a mensagem “No Sinal. (Sem Sinal.)” 🖱️ [Pág. 48](#)
- As imagens estão esbatidas ou desfocadas 🖱️ [Pág. 49](#)
- As imagens apresentam interferências ou distorção 🖱️ [Pág. 49](#)
Ocorrem problemas como interferências, distorção ou padrões quadriculados a preto e branco.
- A imagem é apresentada truncada (grande) ou pequena 🖱️ [Pág. 50](#)
É apresentada apenas parte da imagem.
- As cores da imagem não estão correctas 🖱️ [Pág. 51](#)
As imagens aparecem com tons azuis ou esverdeados, as imagens são a preto e branco, as cores estão esbatidas, etc.
(Os ecrãs LCD e monitores dos computadores têm diferentes desempenhos a nível da reprodução de cores, pelo que as cores projectadas pelo videoprojector e as cores apresentadas no monitor podem não corresponder necessariamente, mas isso não representa um problema.)
- As imagens são apresentadas escuras 🖱️ [Pág. 51](#)
- O monitor externo não apresenta nada 🖱️ [Pág. 51](#)

Problemas ao iniciar a projecção

- A alimentação não é ligada 🖱️ [Pág. 52](#)

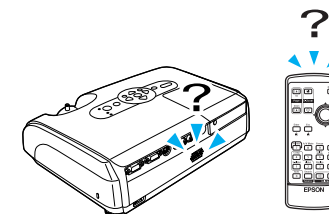

Outros problemas

- Não se ouve nenhum ruído ou o ruído é muito ténue 🖱️ [Pág. 52](#)
- O comando à distância não funciona 🖱️ [Pág. 53](#)



■ Problemas relacionados com imagens



■ Não aparecem imagens

Verificar	Solução
O botão [Power] (Alimentação) foi pressionado?	Pressione o botão [Power] (Alimentação) para ligar o videoprojector.
Os indicadores luminosos estão apagados?	O cabo de alimentação não está ligado correctamente ou a corrente eléctrica não está a funcionar de forma normal. Ligue o cabo de alimentação do videoprojector correctamente. Verifique se a tomada de corrente eléctrica está a funcionar.
O modo A/V Mute (Desligar A/V) está activado?	Pressione o botão [A/V Mute] (Desligar A/V) no comando à distância para cancelar o modo.  Pág. 20
As definições do menu de configuração foram efectuadas correctamente?	Volte a configurar todas as definições. “Reset (Reiniciar)” - “Reset All (Reiniciar Tudo)”  Pág. 39
A imagem projectada está completamente preta? Apenas quando projectar imagens a partir do computador	Algumas imagens, como, por exemplo, protecções de ecrã, podem ser completamente negras.
As definições de formato de imagem estão correctas? Apenas quando projectar imagens a partir de uma fonte de vídeo	Se estiver ligada ao videoprojector uma fonte composite video (vídeo composto) ou S-Video (S-Vídeo) , utilize o comando de menu “Video Signal (Sinal de Vídeo)” para seleccionar o formato do sinal. “Sinal” - “Video Signal (Sinal de Vídeo)”  Pág. 34



■ A projecção pára automaticamente

Verificar	Solução
“Sleep Mode (Modo de Repouso)” está definido como “ON (Activada)”?	Quando o comando de menu “Sleep Mode (Modo de Repouso)” tiver sido definido como “ON (Activada)”, a lâmpada desliga-se automaticamente se não forem efectuadas operações durante cerca de 30 minutos e não for emitido nenhum sinal de vídeo. Nessa situação, o indicador luminoso Power (Alimentação) fica aceso e cor de laranja. Pressione o botão [Power] (Alimentação) para ligar o videoprojector. Se não quiser que seja utilizado o modo de repouso, altere a definição de “Sleep Mode (Modo de Repouso)” para “OFF (Desactivada)”. “Extended (Avançada)” - “Operation (Funcionamento)” - “Sleep Mode (Modo de Repouso)”  Pág. 37

- É apresentada a mensagem “Not Supported. (Não Suportado.)”

Verificar	Solução
<p>As definições de formato de imagem estão correctas?</p> <p>Apenas quando projectar imagens a partir de uma fonte de vídeo</p>	<p>Se estiver ligada ao videoprojector uma fonte composite video (vídeo composto) ou S-Video (S-Vídeo), utilize o comando de menu “Video Signal (Sinal de Vídeo)” para seleccionar o formato do sinal. “Sinal” - “Video Signal (Sinal de Vídeo)”  Pág. 34</p>
<p>O modo corresponde à frequência e resolução dos sinais de imagem?</p> <p>Apenas quando projectar imagens a partir do computador</p>	<p>Consulte a documentação fornecida com o computador para obter mais informações sobre como alterar a resolução e a frequência dos sinais de imagem que estão a ser emitidos a partir do computador. “Lista de Tipos de Visualização de Monitor Suportados”  Pág. 71</p>



- É apresentada a mensagem “No Sinal. (Sem Sinal.)”

Verificar	Solução
<p>Os cabos estão ligados correctamente?</p>	<p>Verifique se todos os cabos necessários para a projecção estão bem ligados.</p>
<p>Foi seleccionada a porta de entrada de vídeo correcta?</p>	<p>Pressione o botão [Computer (Computador)], [S-Video] (S-Vídeo) ou [Video] (Vídeo) no comando à distância ou o botão [Source Search] (Procurar Fonte) no comando à distância ou no painel de controlo do videoprojector para alterar a imagem.  Pág. 18</p>
<p>A alimentação do computador ou da fonte de vídeo está ligada?</p>	<p>Ligue os dispositivos.</p>
<p>Os sinais de imagem estão a ser emitidos para o videoprojector?</p> <p>Apenas quando projectar imagens a partir de um laptop ou de um computador com écran LCD incorporado</p>	<p>Se os sinais de imagem só estiverem a ser emitidos para o monitor LCD do computador ou para o monitor acessório, tem de alterar a saída para um destino externo, bem como o monitor do próprio computador. Em alguns modelos de computador, quando os sinais de imagem são emitidos para o exterior, as imagens deixam de ser apresentadas no monitor LCD ou acessório.</p> <p> Documentação que acompanha o computador, por exemplo, em secções com um título do tipo “Saída externa” ou “Ligar a um monitor externo”</p> <p>Se a ligação for efectuada quando a alimentação já está ligada, a tecla de função [Fn], que muda o sinal de vídeo do computador para saída externa, pode não funcionar. Desligue o videoprojector e o computador e, em seguida, volte a ligá-los.</p>

■ As imagens estão esbatidas ou desfocadas





Verificar	Solução
A focagem foi ajustada correctamente?	Rode o anel de focagem do videoprojector para ajustar a focagem.
A tampa ainda está colocada na lente?	Retire a tampa da lente.
O videoprojector está a uma distância correcta?	A distância de projecção recomendada vai de 87cm a 1212cm.
O valor de ajuste keystone é demasiado grande?	Diminua o ângulo de projecção para reduzir o valor da correcção keystone.
O valor de ajuste do zoom é demasiado pequeno?	Aumente o valor de ajuste do zoom.
Formou-se condensação sobre a lente?	Se o videoprojector for levado repentinamente de um ambiente frio para um ambiente quente ou se a temperatura ambiente se alterar repentinamente, pode-se formar condensação na superfície da lente, que poderá prejudicar a nitidez das imagens. Instale o videoprojector na sala aproximadamente 1 hora antes de ser utilizado. Se se formar condensação sobre a lente, desligue o equipamento e espere que a condensação desapareça.

■ As imagens apresentam interferências ou distorção





Verificar	Solução
As definições de formato de imagem estão correctas? Apenas quando projectar imagens a partir de uma fonte de vídeo	Se estiver ligada ao videoprojector uma fonte composite video (vídeo composto) ou S-Video (S-Vídeo) , utilize o comando de menu “Video Signal (Sinal de Vídeo)” para seleccionar o formato do sinal. “Sinal” - “Video Signal (Sinal de Vídeo)”  Pág. 34
Os cabos estão ligados correctamente?	Verifique se todos os cabos necessários para a projecção estão bem ligados.
Está a ser utilizado um cabo de extensão?	Se estiver a ser utilizado um cabo de extensão, as interferências eléctricas podem afectar os sinais. Utilize os cabos acessórios e veja se isso ajuda.
Foi seleccionada a resolução correcta? Apenas quando projectar imagens a partir do computador	Defina o computador de modo a que os sinais que são emitidos sejam compatíveis com este videoprojector. “Lista de Tipos de Visualização de Monitor Suportados”  Pág. 71  Documentação que acompanha o computador

Verificar	Solução
<p>As definições “Sync. (Sincronização)” e “Tracking (Alinhamento)” foram ajustadas correctamente?</p> <p>Sinais de computador e de vídeo RGB apenas</p>	<p>Pressione o botão [Auto] no comando à distância ou o botão [Enter] no painel de controlo do videoprojector para realizar o ajuste automático. Se as imagens não tiverem sido ajustadas correctamente depois de utilizar o ajuste automático, pode fazer os ajustes utilizando as funções “Sync. (Sincronização)” e “Tracking (Alinhamento)”. ➡ Pág. 12, 13</p>
<p>■ A imagem é apresentada truncada (grande) ou pequena</p>	
Verificar	Solução
<p>A “Relação de aspecto” foi definida correctamente?</p>	<p>Pressione o botão [Resize] (Redimensionar) no comando à distância. ➡ Pág. 21</p>
<p>A imagem ainda está a ser ampliada pela função E-Zoom?</p>	<p>Pressione o botão [Esc] no comando à distância para cancelar a função E-Zoom. ➡ Pág. 22</p>
<p>A definição “Position (Posição)” foi ajustada correctamente?</p>	<p>Se estiverem a ser projectadas imagens RGB analógicas a partir de um computador ou imagens de vídeo RGB, pressione o botão [Auto] do comando à distância ou o botão [Enter] no painel de controlo do videoprojector para efectuar o ajuste automático. Se as imagens não tiverem sido ajustadas correctamente depois de utilizar a função de ajuste automático, pode fazer os ajustes manualmente utilizando o comando de menu “Position (Posição)”. Se estiver a dar entrada sinais que não correspondam a imagens RGB analógicas a partir de um computador ou imagens de vídeo RGB, pode fazer os ajustes manualmente utilizando o comando de menu “Position (Posição)”. “Sinal” - “Position (Posição)” ➡ Pág. 34</p>
<p>O computador foi definido para visualização dupla?</p> <p>Apenas quando projectar imagens a partir do computador</p>	<p>Se a visualização dupla tiver sido activada em Display Properties (Propriedades de Visualização) no Control Panel (Painel de Controlo) do computador, o videoprojector apenas projectará cerca de metade da imagem no ecrã do computador. Para visualizar a totalidade da imagem no ecrã do computador, desactive a definição de visualização dupla. ➡ Documentação que acompanha o controlador de vídeo do computador</p>
<p>Foi seleccionada a resolução correcta?</p> <p>Apenas quando projectar imagens a partir do computador</p>	<p>Defina o computador de modo a que os sinais que são emitidos sejam compatíveis com este videoprojector. “Lista de Tipos de Visualização de Monitor Suportados” ➡ Pág. 71 ➡ Documentação que acompanha o computador</p>

■ As cores da imagem não estão correctas

Verificar	Solução
As definições do sinal de entrada correspondem aos sinais do dispositivo ligado?	Se estiver ligada ao videoprojector uma fonte composite video (vídeo composto) ou S-Video (S-Vídeo) , utilize o comando de menu “Video Signal (Sinal de Vídeo)” para seleccionar o formato do sinal de vídeo. “Sinal” - “Video Signal (Sinal de Vídeo)”  Pág. 34
O brilho da imagem foi ajustado correctamente?	Utilize o comando de menu “Brightness (Brilho)” para ajustar o brilho. “Image (Imagem)” - “Brightness (Brilho)”  Pág. 33
Os cabos estão ligados correctamente?	Verifique se todos os cabos necessários para a projecção estão bem ligados.
O contrast (contraste) da imagem foi ajustado correctamente?	Utilize o comando de menu “Contrast (Contraste)” para ajustar o contraste. “Image (Imagem)” - “Contrast (Contraste)”  Pág. 33
A cor foi ajustada correctamente?	Utilize o comando de menu “Color Adjustment (Ajuste das Cores)” para ajustar a cor. “Image (Imagem)” - “Color Adjustment (Ajuste das Cores)”  Pág. 33
A intensidade da cor e a coloração foram ajustadas correctamente?	Utilize os comandos de menu “Color Intensity (Intensidade da Cor)” e “Tint (Coloração)” para ajustar a cor e a coloração. “Image (Imagem)” - “Color Intensity (Intensidade da Cor)”, “Tint (Coloração)”  Pág. 33
Apenas quando projectar imagens a partir de uma fonte de vídeo	

■ As imagens são apresentadas escuras

Verificar	Solução
O brilho e a luminância da imagem foram ajustados correctamente?	Utilize os comandos de menu “Brightness (Brilho)” e “Brightness Control (Controlo do Brilho)” para ajustar o brilho e a luminância. “Image (Imagem)” - “Brightness (Brilho)”  Pág. 33 “Settings (Definições)” - “Brightness Control (Controlo do Brilho)”  Pág. 35
O contrast (contraste) da imagem foi ajustado correctamente?	Utilize o comando de menu “Contrast (Contraste)” para ajustar o contraste. “Image (Imagem)” - “Contrast (Contraste)”  Pág. 33
Está na altura de substituir a lâmpada?	Quando a lâmpada está próximo da altura em que deve ser substituída, as imagens começam a ficar mais escuras e a qualidade das cores diminui. Quando isso acontece, a lâmpada deve ser substituída por uma nova.  Pág. 58

■ O monitor externo não apresenta nada

Verificar	Solução
Estão a ser projectadas imagens a partir de uma porta diferente da porta Computer (Computador)?	As únicas imagens que podem ser apresentadas num monitor externo são as que forem recebidas através da porta Computer (Computador). Imagens de equipamento de vídeo não podem ser emitidas para um monitor externo.  Pág. 65

■ Problemas ao iniciar a projecção

■ A alimentação não é ligada

Verificar	Solução
Pressionou o botão [Power] (Alimentação)?	Pressione o botão [Power] (Alimentação) para ligar o videoprojector.
Os indicadores luminosos estão todos apagados?	O cabo de alimentação não está ligado correctamente ou a corrente eléctrica não está a funcionar de forma normal. Ligue o cabo de alimentação ao videoprojector correctamente. Em alternativa, verifique o disjuntor no quadro eléctrico para verificar se existe corrente.
Os indicadores acendem e apagam quando se toca no cabo de alimentação?	Provavelmente o cabo de alimentação tem um contacto deficiente ou pode ter defeito. Volte a ligar o cabo de alimentação. Se o problema persistir, deixe de utilizar o videoprojector, desligue o cabo de alimentação da tomada eléctrica e contacte o seu revendedor ou o endereço mais próximo indicado na secção “Condições de Garantia Internacionais” do folheto <i>Instruções de Segurança/Condições de Garantia Internacionais</i> .

■ Outros problemas

■ Não se ouve nenhum ruído ou o ruído é muito ténue

Verificar	Solução
A fonte de áudio está ligada correctamente?	Verifique se o cabo está ligado à porta Audio (Áudio).
O volume foi ajustado para a definição mínima?	Ajuste o volume de modo a que o som se possa ouvir. 🗨️ Pág. 17
O modo A/V Mute (Desligar A/V) está activado?	Pressione o botão [A/V Mute] (Desligar A/V) no comando à distância para cancelar esta função. 🗨️ Pág. 20

■ O comando à distância não funciona

Verificar	Solução
A área de emissão de luz do comando à distância está virada para a área de recepção de luz do comando à distância no videoprojector quando está a ser utilizado?	Vire o comando à distância para a área de recepção de luz do comando à distância no videoprojector. O ângulo de funcionamento do comando à distância é de aproximadamente $\pm 30^\circ$ na horizontal e de aproximadamente $\pm 15^\circ$ na vertical.
O comando à distância está muito afastado do videoprojector?	O âmbito de funcionamento do comando à distância é de aproximadamente 6 m.
A luz solar directa ou a luz intensa de lâmpadas fluorescentes está a incidir sobre a área de recepção de luz do comando à distância?	Instale o videoprojector num local onde a luz solar directa não incida sobre a área de recepção de luz do comando à distância.
As pilhas estão gastas ou foram inseridas incorrectamente?	Introduza pilhas novas e certifique-se de que estão correctamente colocadas.  Pág. 57
Algum botão do comando à distância foi pressionado durante mais de 30 segundos?	Se algum dos botões do comando à distância for pressionado durante mais de 30 segundos, o comando à distância deixa de emitir sinais (entra em modo de repouso). O objectivo desta função é evitar que as pilhas sejam consumidas devido a objectos que possam ter ficado colocados sobre o comando à distância. Quando o botão é libertado, o comando à distância retoma o seu funcionamento normal.

Apêndices

Este capítulo fornece informações sobre os procedimentos de manutenção que permitem assegurar o melhor nível de desempenho do videoprojector.

Instalação	55
• Instalar o Videoprojector	55
Manutenção	56
• Limpeza.....	56
• Limpar a Superfície do Videoprojector	56
• Limpar a Lente.....	56
• Limpar os Filtros de Ar e a Entrada de Ar.....	56
• Substituir Consumíveis.....	57
• Substituir as pilhas.....	57
• Prazo de Substituição da Lâmpada	58
• Substituir a Lâmpada	58
• Reiniciar o Tempo de Funcionamento da Lâmpada	61
• Substituir o Filtro de Ar.....	62
Guardar um Logótipo de Utilizador.....	63
Verificar Imagens Projectadas num Monitor Externo (Emissão do Monitor).....	65
Acessórios Opcionais e Consumíveis.....	66
• Acessórios Opcionais.....	66
• Consumíveis	66

Glossário.....	67
Lista de Comandos ESC/VP21	69
• Lista de Comandos.....	69
• Esquema de Cabos.....	69
• Ligação USB	69
• Configuração da Ligação USB	70
Lista de Tipos de Visualização de Monitor Suportados	71
• Computer/RGB Video (Computador/Vídeo RGB)	71
• Component Video/Vídeo RGB (Vídeo Componente/Vídeo RGB)	71
• Composite Video/S-Video (Vídeo Composto/S-Vídeo)	71
Especificações	72
Aspecto	73
Index	74

Instalar o Videoprojector

O videoprojector suporta os seguintes quatro métodos de projecção diferentes, permitindo-lhe escolher aquele que for melhor para visualizar as suas imagens.

Atenção:

- *Antes de instalar o videoprojector, leia atentamente o folheto Instruções de Segurança/Condições de Garantia Internacionais.*
- *Não instale este videoprojector de lado para efectuar a projecção, pois isso pode dar origem a avarias.*

- Projecção frontal (Front projection) (Projecção Frontal)

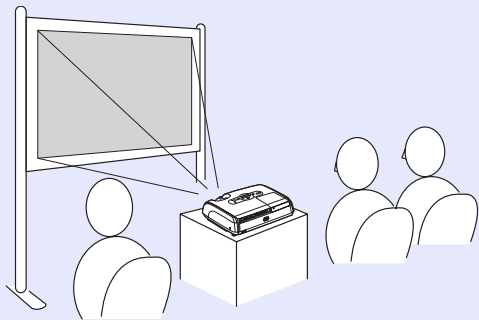

- Projecção posterior utilizando um ecrã translúcido (Rear projection) (Projecção Posterior)

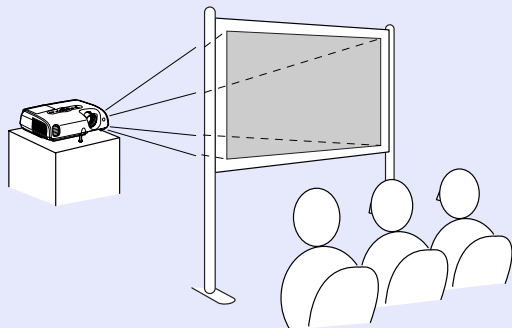

- Projecção frontal/tecto (Front/Ceiling projection) (Projecção Frontal/Tecto)

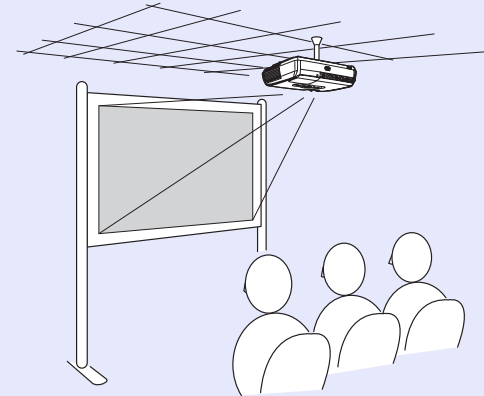

- Projecção posterior/tecto utilizando um ecrã translúcido (Rear/Ceiling projection) (Projecção Posterior/Tecto)

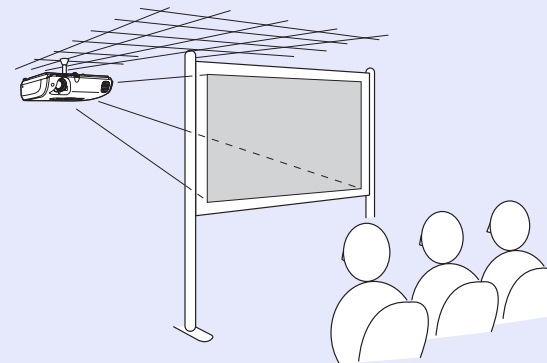

* É necessário um método especial de instalação para suspender o videoprojector a partir do tecto. Se pretender utilizar este método de instalação, contacte o ser fornecedor. É necessário utilizar o suporte opcional para montagem no tecto quando o videoprojector for montado suspenso do tecto. ➡ Pág. 66

Sugestão: Quando utilizar o método de projecção a partir do tecto ou com ecrã translúcido, defina o comando “Projection (Projecção)” no menu “Extended (Avançada)” de acordo com o método de instalação. ➡ Pág. 36

A presente secção descreve tarefas de manutenção como, por exemplo, a limpeza do videoprojector e a substituição de consumíveis.

Limpeza

O videoprojector deve ser limpo se ficar sujo ou se as imagens projectadas começarem a perder qualidade.

Atenção: *Antes da limpeza, leia atentamente o folheto Instruções de Segurança/Condições de Garantia Internacionais.*

Limpar a Superfície do Videoprojector

Limpe a superfície do videoprojector com cuidado, utilizando um pano macio.

Se o videoprojector estiver particularmente sujo, humedeça o pano com água e uma pequena quantidade de detergente neutro, e depois esprema muito bem o pano antes de o utilizar para limpar a superfície do videoprojector. Em seguida, limpe novamente com um pano macio e seco.

Atenção: *Não utilize substâncias voláteis, como cera, álcool ou diluente para limpar a superfície do videoprojector. Se o fizer, pode provocar deformações no videoprojector e danificar o revestimento.*

Limpar a Lente

Limpe cuidadosamente a lente com um compressor (disponível no mercado) ou papel especial para limpeza de lentes.

Atenção: *Não utilize materiais abrasivos para limpar a lente, nem a sujeite a choques, pois pode danificá-la muito facilmente.*

Limpar os Filtros de Ar e a Entrada de Ar

Se se acumular pó no filtro de ar ou na saída de ar, esse facto pode provocar o aumento da temperatura interna do videoprojector, o que pode dar origem a problemas em termos de funcionamento, bem como a uma redução da vida útil dos componentes ópticos.

Recomendamos que estas peças sejam limpas no mínimo uma vez de três em três meses. Deverão ser limpas com mais frequência se o videoprojector estiver a funcionar em ambientes com muito pó.

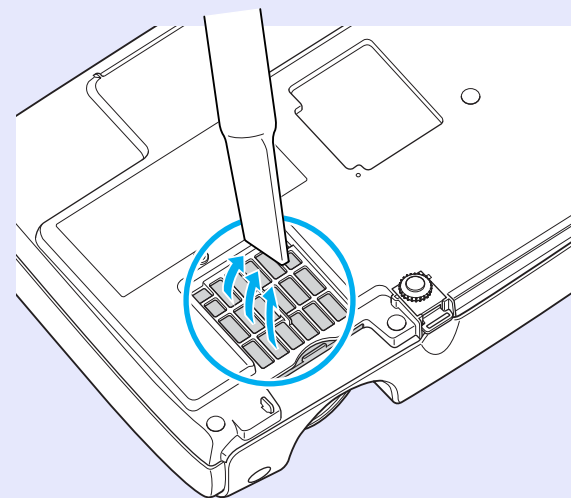

Sugestão: *Os filtros de ar devem ser substituídos se estiverem partidos ou se a mensagem de aviso voltar a aparecer depois de os filtros de ar terem sido limpos. Substitua por um filtro de ar novo. Consulte “Substituir o Filtro de Ar”. ➡ Pág. 62*

Substituir Consumíveis

Esta secção explica a forma como são substituídas as pilhas do comando remoto, a lâmpada e os filtros de ar.

Substituir as pilhas

Se o comando à distância demorar a responder ou se não funcionar depois de ter sido utilizado durante algum tempo, provavelmente isso quer dizer que as pilhas estão a ficar gastas. Substitua as pilhas. Deverá ter sempre duas pilhas alcalinas AAA sobresselentes prontas a utilizar quando for necessário.

Atenção: *Antes de manusear as pilhas, leia atentamente o folheto Instruções de Segurança/Condições de Garantia Internacionais.*

PROCEDIMENTO

1 Retire a tampa das pilhas.

Empurre a patilha da tampa do compartimento das pilhas ao mesmo tempo que levanta a tampa.

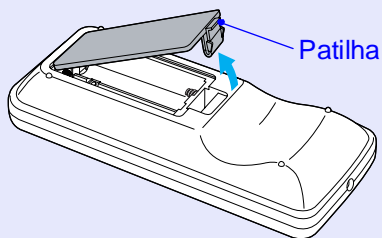

2 Introduza as pilhas.

Verifique as posições das marcas (+) e (-) no interior do compartimento das pilhas para se certificar de que estas são inseridas correctamente.

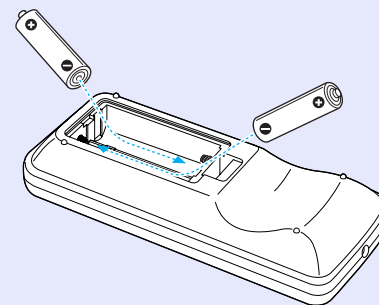

3 Substitua a tampa das pilhas.

Pressione a tampa do compartimento das pilhas até encaixar no devido lugar.

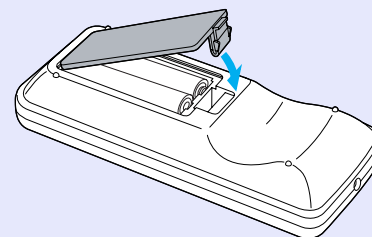

■ Prazo de Substituição da Lâmpada

Está na altura de substituir a lâmpada quando:

- A mensagem “Replace the Lamp. (Substituir a Lâmpada.)” for apresentada no ecrã ao iniciar a projecção

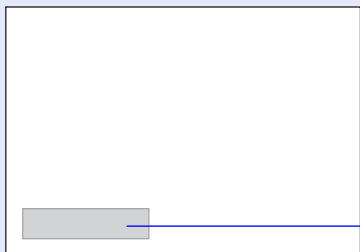

É apresentada uma mensagem.

- Quando o indicador luminoso Lamp (Lâmpada) está intermitente e cor de laranja

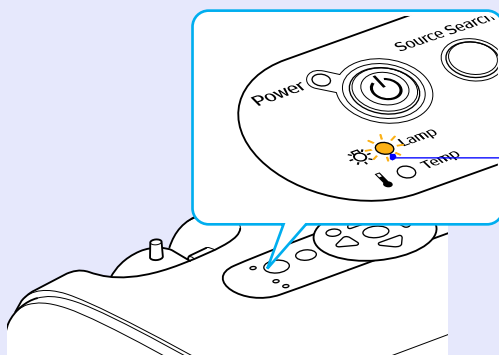

Intermitente e cor de laranja

- Se a imagem projectada ficar mais escura ou começar a perder qualidade

- 💡 Sugestão:**
- *A mensagem de substituição da lâmpada está definida para aparecer a seguir aos períodos de tempo abaixo indicados, para que seja possível manter o brilho e a qualidade iniciais das imagens projectadas.*
 “Brightness Control (Controlo do Brilho)” ➡ **Pág. 35**
 - *No caso de uma utilização contínua com alto brilho: Aprox. 1900 horas*
 - *No caso de uma utilização contínua com baixo brilho: Aprox. 2.900 horas*
 - *Se continuar a utilizar a lâmpada após este período, aumentam as probabilidades de a lâmpada se fundir. Quando for apresentada a mensagem de substituição da lâmpada, substitua-a o mais rapidamente possível por uma nova, mesmo que ela ainda esteja a funcionar.*
 - *Como a duração da lâmpada varia em função das características da lâmpada e da forma como foi utilizada, a lâmpada pode ficar mais escura ou deixar de funcionar antes de ser apresentada a referida mensagem. Deverá ter sempre uma lâmpada sobresselente para quando for necessário.*
 - *Contacte o seu revendedor local para obter uma lâmpada sobresselente.*

■ Substituir a Lâmpada

- ⚠ Atenção:**
- *Se estiver a substituir a lâmpada porque a mesma deixou de funcionar, é possível que ela se tenha partido. Para substituir a lâmpada de um videoprojector que esteja instalado suspenso do tecto, deverá considerar sempre que a lâmpada se pode ter partido, pelo que deverá ter um cuidado extremo ao retirar a tampa da mesma.*
 - *Deixe arrefecer suficientemente a lâmpada antes de retirar a respectiva tampa. Para que a lâmpada tenha tempo suficiente para arrefecer depois de desligar o videoprojector, espere cerca de uma hora.*

PROCEDIMENTO

- 1** Depois de desligar o videoprojector e de ouvir os dois sinais sonoros do alarme de confirmação, desligue o cabo de alimentação.

- 2** Espere que a lâmpada arrefeça e, em seguida, retire a respectiva tampa da base do videoprojector.

Desaperte o parafuso de fixação da lâmpada com a chave de parafusos fornecida com a lâmpada sobresselente (ou com uma chave de fendas Philips).

Em seguida, faça deslizar a tampa da lâmpada para a frente e levante-a para a retirar.

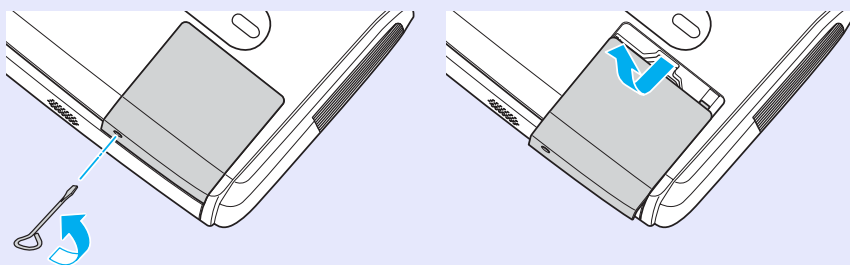

- 3** Desaperte os dois parafusos de fixação da lâmpada.

Desaperte os dois parafusos de fixação da lâmpada com a chave de parafusos fornecida com a lâmpada sobresselente (ou com uma chave de fendas Philips).

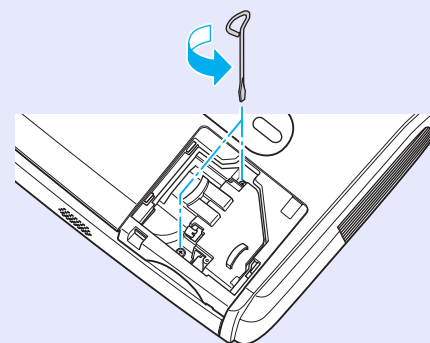

- 4** Retire a lâmpada do compartimento.

Segure na lâmpada conforme ilustrado abaixo e levante-a para fora do videoprojector.

Se a lâmpada estiver partida, substitua-a por uma nova ou contacte o seu revendedor local para obter mais informações. Ao substituir a lâmpada, tenha cuidado para evitar o contacto com pedaços de vidro partido.

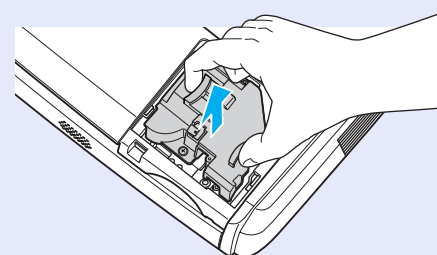

5 Instale a lâmpada nova.

Introduza a lâmpada nova de modo a que a mesma fique correctamente encaixada no lugar e, depois de estar completamente inserida, aperte os dois parafusos.

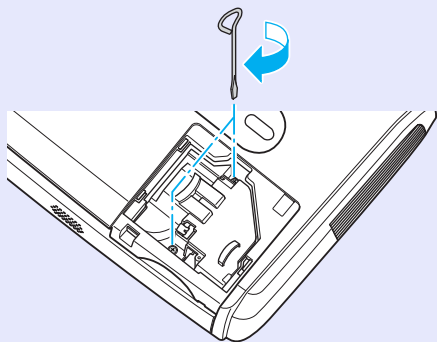

6 Instale a tampa da lâmpada.

Faça deslizar a tampa da lâmpada até encaixar no devido lugar e aperte os parafusos de fixação da tampa.

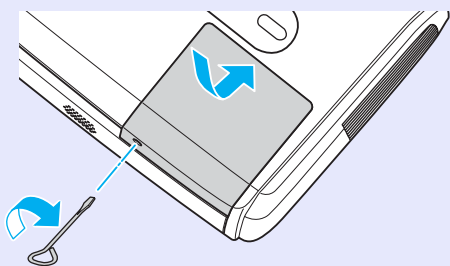

- Sugestão:**
- *Instale a lâmpada de forma segura. Se a tampa da lâmpada for retirada, a lâmpada desliga-se automaticamente como precaução de segurança. Além disso, a lâmpada não se ligará se a mesma, ou a respectiva tampa, não estiver correctamente instalada.*
 - *A lâmpada contém mercúrio. Elimine as lâmpadas usadas de forma correcta e de acordo com a legislação em vigor.*

Reiniciar o Tempo de Funcionamento da Lâmpada

O videoprojector dispõe de um cronómetro incorporado que mantém o registo do tempo de funcionamento da lâmpada. Quando o tempo de funcionamento cumulativo atingir um determinado ponto, o videoprojector apresentará uma mensagem de aviso de substituição da lâmpada. Assim sendo, o cronómetro terá de ser reiniciado após a substituição da lâmpada por uma nova. Poderá fazê-lo utilizando o menu de configuração.

Sugestão: Não reinicie o tempo de funcionamento da lâmpada, a não ser quando a substituir; caso contrário, o prazo de substituição da lâmpada não será indicado correctamente.

PROCEDIMENTO

- 1 Ligue o cabo de alimentação e, em seguida, ligue o videoprojector.

- 2 Seleccione “Reset” (Reiniciar) no menu de configuração e, em seguida, seleccione “Reset Lamp Hours” (Reiniciar Tempo de Funcionamento da Lâmpada).

Para obter mais detalhes sobre esta operação, consulte “Utilizar o Menu de Configuração”. [Pág. 32](#)

Verifique os botões que pode utilizar, bem como as operações que os mesmos realizam, no guia apresentado na parte inferior do ecrã.

Utilizando o comando à distância

Utilizando o painel de controlo

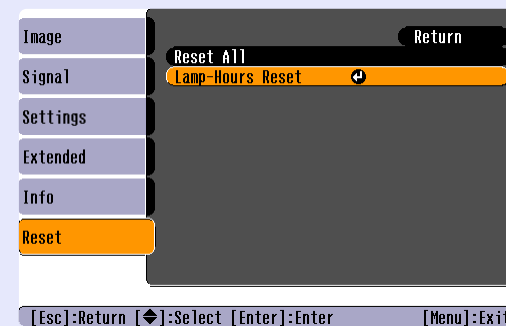
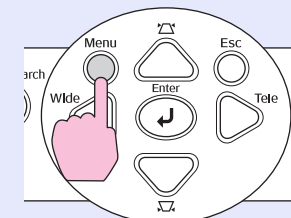
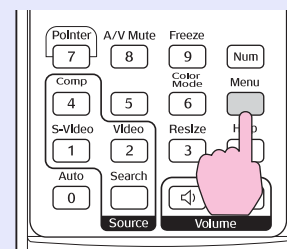

- 3 Quando for apresentada a mensagem “Execute?” (Executar?), seleccione “Yes” (Sim).

O tempo de funcionamento da lâmpada é então reiniciado.

■ Substituir o Filtro de Ar

Os filtros de ar devem ser substituídos se estiverem partidos ou se a mensagem de aviso voltar a aparecer depois de os filtros de ar terem sido limpos.

O filtro de ar pode ser substituído mesmo que o videoprojector esteja instalado no tecto.

PROCEDIMENTO

- 1** Depois de desligar o videoprojector e de ouvir os dois sinais sonoros do alarme de confirmação, desligue o cabo de alimentação.
- 2** Retirar o filtro de ar.
Coloque o dedo na reentrância do filtro de ar e faça-o deslizar para a frente para o retirar.

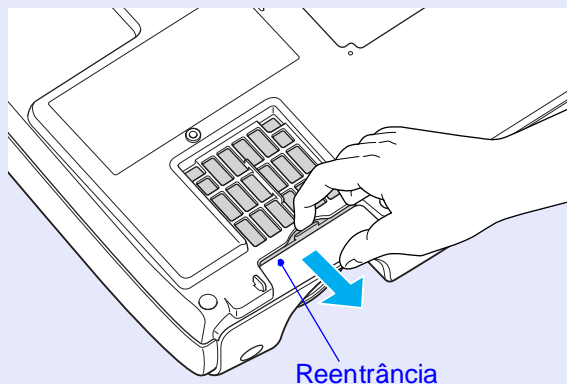

3 Instale o filtro de ar novo.

Introduza as tampas do filtro de ar no devido encaixe e empurre-as para dentro até encaixarem.

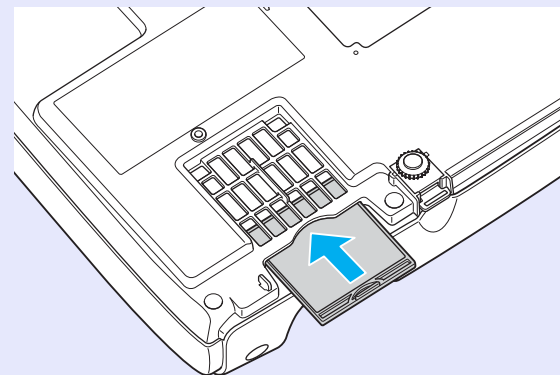

Sugestão: *Elimine os filtros de ar usados de forma correcta e de acordo com a legislação em vigor.*
Estrutura do filtro de ar: Policarbonato, plástico ABS
Filtro: Espuma de poliuretano

Pode gravar a imagem que está a ser projectada actualmente como logótipo de utilizador.

Sugestão: *Quando se grava um logótipo de utilizador, o anterior é apagado.*

PROCEDIMENTO

- 1 Projecte a imagem que gostaria de utilizar como logótipo de utilizador e, em seguida, visualize o menu de configuração.

Utilizando o comando à distância

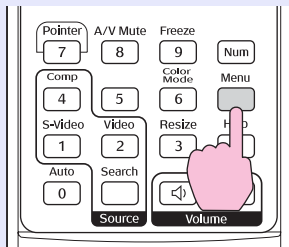

Utilizando o painel de controlo

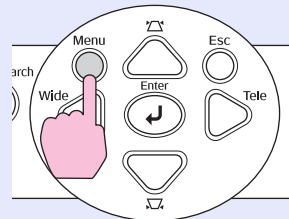

- 2 Seccione “Extended” (Avançada) no menu de configuração e, em seguida, seccione “User’s Logo” (Logótipo do Utilizador).

Para obter mais detalhes sobre esta operação, consulte “Utilizar o Menu de Configuração”. [Pág. 32](#)

Verifique os botões do comando à distância ou do painel de controlo que pode utilizar, bem como as operações que os mesmos realizam, no guia apresentado na parte inferior do ecrã.

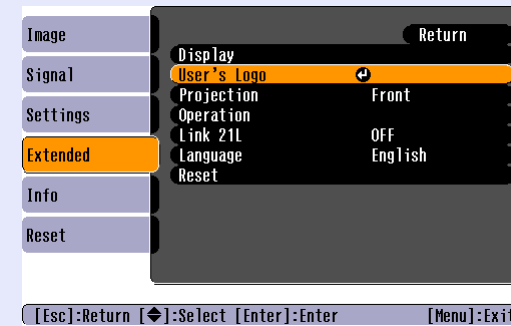

- Sugestão:**
- Se a função “User’s Logo Protect (Protecção com Logótipo do Utilizador)” de “Password Protect (Protecção por Palavra-passe)” estiver definida como “ON (Activada)”, é apresentada uma mensagem e o logótipo do utilizador não pode ser gravado. Para gravar um logótipo de utilizador, defina primeiro a “User’s Logo Protect (Protecção com Logótipo do Utilizador)” para “OFF (Desactivada)”. [Pág. 28.](#)
 - Se as funções de correcção, Zoom adjustment ou E-Zoom, etc. tiverem sido efectuadas, a função que está actualmente a ser realizada é cancelada quando se selecciona o menu “User’s Logo” (Logótipo do Utilizador).

- 3** Quando for apresentada a mensagem “Choose this image as the User’s Logo?” (Seleccionar esta imagem como Logótipo do Utilizador?), seleccione “Yes” (Sim).

Sugestão: Quando pressionar o botão [Enter] no comando à distância ou no painel de controlo do videoprojector, o sinal de imagem é apresentado com a resolução original, pelo que se for projectado um sinal com uma resolução diferente da resolução de painel do videoprojector, ou se estiver a ser projectada uma imagem de vídeo, a dimensão da visualização muda.

- 4** É apresentada a imagem a ser gravada e uma caixa de demarcação de selecção. Desloque a caixa de demarcação para seleccionar a imagem a utilizar.



Utilizando o comando à distância

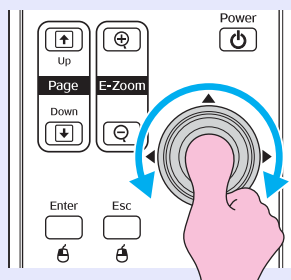

Utilizando o painel de controlo

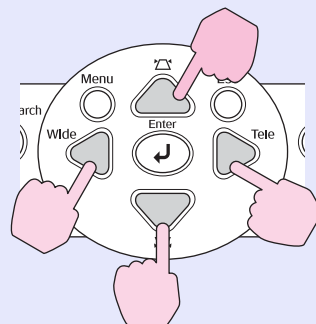

Sugestão: Os logótipos de utilizador podem ser guardados com um tamanho máximo de 400 × 300 pontos.

- 5** Quando for apresentada a mensagem “Select this image?” (Seleccionar esta imagem?), seleccione “Yes” (Sim).

- 6** Seleccione a taxa de zoom a partir do ecrã de definição da taxa de Zoom.

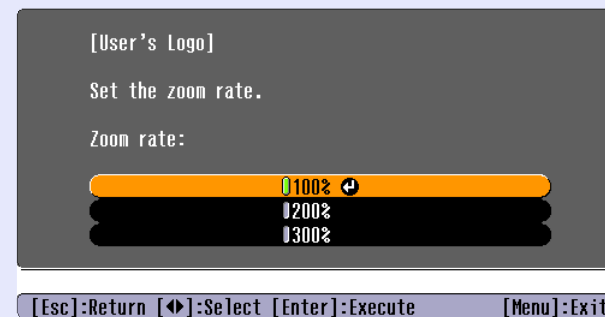

- 7** Quando for apresentada a mensagem “Save this image?” (Guardar esta imagem?), seleccione “Yes” (Sim).

A imagem é então guardada. Depois de a imagem ser guardada, é apresentada a mensagem “Completed. (Concluída.)”.

Sugestão:

- A operação de guardar o logótipo do utilizador pode demorar alguns segundos (cerca de 15 segundos). Não utilize o videoprojector, ou quaisquer outras fontes que a ele estejam ligadas, enquanto o logótipo do utilizador estiver a ser gravado, pois poderão ocorrer erros no funcionamento do videoprojector.
- Uma vez gravado um logótipo de utilizador, não poderá repor o logótipo no valor predefinido.

Ao efectuar apresentações, etc., pode verificar imagens RGB analógicas e imagens de vídeo RGB a partir de um computador ligado à entrada do terminal “Computer/Component Video (Computador/Vídeo Componente)”, ligando um monitor externo a este projector.

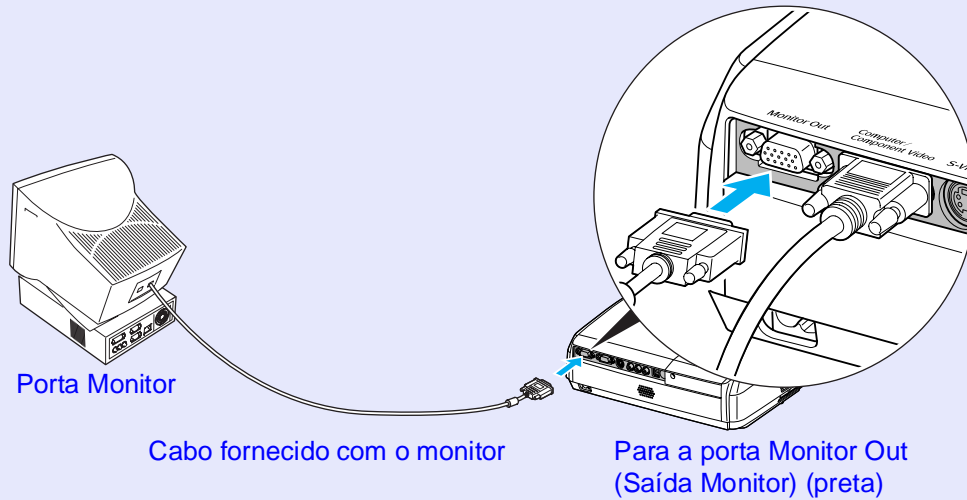

- Sugestão:** • *Imagens de vídeo componente, S-Vídeo e vídeo composto não podem ser emitidas para um monitor externo.*
- *O medidor de definição da correcção keystone, os menus de configuração e os menus de ajuda não são emitidos para o monitor externo.*

Se necessário, pode adquirir os acessórios opcionais indicados em seguida. Esta lista de acessórios opcionais data de Abril de 2005. As informações relativas aos acessórios estão sujeitas a alterações sem aviso prévio. Varia consoante o país onde foi feita a aquisição.

■ Acessórios Opcionais

Mala ligeira de transporte ELPKS16 Esta mala deve ser utilizada para transportar o videoprojector à mão.
Ecrã de 60" ELPSC07 Ecrã de 80" ELPSC08 Ecrã de 100" ELPSC10 Ecrãs portáteis (tipo rolo). (Relação de aspecto 4:3)
Ecrã portátil de 50" ELPSC06 Ecrã compacto e fácil de transportar. (Relação de aspecto 4:3)
Cabo VGA-HD15 para PC ELPKC02 (1,8 m) - Para mini D-Sub 15 pinos/mini D-Sub 15 pinos) É igual ao cabo de computador fornecido com o videoprojector.
Cabo VGA-HD15 para PC ELPKC09 (3 m – para mini D-Sub 15 pinos/mini D-Sub 15 pinos) Cabo VGA-HD15 para PC ELPKC10 (20 m – para mini D-Sub 15 pinos/mini D-Sub 15 pinos) Utilize um destes cabos mais longos se o cabo de computador fornecido com o videoprojector for demasiado curto.
Cabo de vídeo componente ELPKC19 (3 m) - Para mini D-Sub 15 pinos/RCA macho × 3) Utilize este cabo para ligar uma fonte component video (vídeo componente) .
Suporte para montagem no tecto * ELPMB18 Utilize este suporte quando pretender instalar o videoprojector no tecto.

Placa de tecto* ELPFC03

Tubo 370 (370 mm/prateado)* ELPFP04

Tubo 570 (570 mm/prateado)* ELPFP05

Tubo 770 (770 mm/prateado)* ELPFP06

Utilize-o quando pretender instalar o videoprojector num tecto alto ou num tecto com painéis de contraplacado.

* É necessário um método especial de instalação para suspender o videoprojector a partir do tecto. Se pretender utilizar este método de instalação, contacte o seu revendedor local.

■ Consumíveis

Lâmpada sobresselente ELPLP33

Utilize esta lâmpada para substituir as lâmpadas usadas.

Kit de filtro ELPAF08

(2 filtros de ar)

Utilize este filtro para substituir filtros de ar usados.

Em seguida encontra-se uma explicação de alguns termos utilizados neste manual e que podem não ser totalmente familiares ou que não foram explicados no texto deste manual. Para obter mais informações também podem ser consultadas outras publicações disponíveis no mercado.

Relação de aspecto	Relação entre o comprimento e a altura de uma imagem. As imagens HDTV têm uma relação de aspecto de 16:9 e aparecem alongadas. A relação de aspecto das imagens padrão é 4:3.
Color Temp. (Temperatura da Cor)	A temperatura de um objecto que está a emitir luz. Se a temperatura da cor for elevada, as cores tendem a ficar com um tom azulado. Se a temperatura da cor for baixa, as cores tendem a ficar com um tom avermelhado.
Component video (Vídeo componente)	Sinais de vídeo que têm os sinais de brilho de vídeo e os sinais de cor separados, para fornecerem uma qualidade de imagem melhor. Na TV de alta definição (HDTV), refere-se a imagens compostas por três sinais independentes: Y (sinal de luminância), e Pb e Pr (sinais de diferença de cor).
Composite video (Vídeo composto)	Sinais de vídeo que têm os sinais de brilho de vídeo e os sinais de cor misturados. Tipo de sinais geralmente utilizados pelo equipamento de vídeo doméstico (formatos NTSC, PAL e SECAM). O sinal portador Y (sinal de luminância) e o sinal cromático (cor) contidos dentro do sinal de barra de cores são sobrepostos para formar um único sinal.
Contrast (Contraste)	Para fazer com que o texto ou os gráficos sejam apresentados de uma forma mais nítida ou mais suave, basta aumentar ou diminuir o brilho relativo das áreas claras e escuras de uma imagem. O ajuste desta característica particular da imagem denomina-se “ajuste do contraste”.
Dolby Digital	Formato de som desenvolvido pela Dolby Laboratories. O estéreo normal é um formato de 2 canais que utiliza dois altifalantes. O Dolby Digital é um sistema de 6 canais (5,1 canais) que acrescenta aos anteriores um altifalante central, dois traseiros e um subwoofer.
HDTV	Acrónimo de High-Definition Television (Televisão de Alta Definição). Refere-se aos sistemas de alta definição que satisfazem as condições descritas em seguida. <ul style="list-style-type: none"> • Resolução vertical de 750p ou 1125i ou superior (p = progressive (progressivo), i = interlaced (entrelaçado)) • relação de aspecto do ecrã de 16:9 • Reprodução (ou saída) e recepção de áudio Dolby Digital
Interlaced (Entrelaçado)	Método de varrimento da imagem através do qual os dados da imagem são divididos em linhas horizontais finas que são apresentadas em sequência, da esquerda para a direita e depois de cima para baixo, no ecrã. As linhas com os números pares e as linhas com os números ímpares são apresentadas alternadamente.
Progressive (Progressivo)	Método de varrimento da imagem através do qual os dados de uma única imagem são “varridos” sequencialmente de cima para baixo para criar uma única imagem.
Refresh rate (Taxa de refrescamento)	O elemento de emissão de luz de um ecrã mantém a mesma luminosidade e cor durante um período de tempo extremamente curto. Por este motivo, é necessário fazer o varrimento da imagem muitas vezes por segundo para actualizar o elemento de emissão de luz. O número de operações de refrescamento por segundo denomina-se “taxa de refrescamento”, e é expresso em hertz (Hz).
SDTV	Acrónimo de Standard Definition Television (Televisão de Definição Padrão). Refere-se aos sistemas televisivos padrão que não satisfazem as condições definidas para High-Definition Television (HDTV).

Dispositivo de segurança	Dispositivo que consiste numa caixa de videoprojector com um orifício através do qual pode ser passada uma corrente anti-roubo, disponível no mercado, para prender o dispositivo a uma mesa ou coluna. Este videoprojector é compatível com o sistema de segurança denominado Microsaver Security System, fabricado pela Kensington.
Modo Squeeze (Compressão)	Neste modo, as imagens panorâmicas em modo 16:9 são comprimidas na horizontal de modo a serem guardadas num meio de gravação como imagens de 4:3. Quando estas imagens são reproduzidas pelo videoprojector em modo de compressão, são repostas no seu formato original de 16:9.
sRGB	Norma internacional de intervalos de cores formulada para que as cores que são reproduzidas pelo equipamento de vídeo possam ser facilmente processadas pelos sistemas operativos de computador (OS) e pela Internet. Se a fonte ligada ao videoprojector tiver um modo sRGB, regule o videoprojector e a fonte de sinal para sRGB.
SVGA	Tipo de sinal de vídeo com uma resolução de 800 (horizontal) × 600 (vertical) pontos, que é utilizado pelos computadores compatíveis com IBM PC/AT.
S-Video (S-Vídeo)	Sinais de vídeo que têm o componente de luminância e o componente de cor separados, para fornecerem uma qualidade de imagem melhor. Refere-se a imagens compostas por dois sinais independentes: Y (sinal de luminância), e C (sinal de cor).
SXGA	Tipo de sinal de vídeo com uma resolução de 1280 (horizontal) × 1024 (vertical) pontos, que é utilizado pelos computadores compatíveis com IBM PC/AT.
Sync (Sincronização)	A saída de sinais dos computadores e do equipamento de vídeo RGB tem uma frequência específica. Se a frequência do videoprojector não corresponder a essa frequência, as imagens resultantes não terão uma boa qualidade. O processo de fazer corresponder as fases destes sinais (a posição relativa dos picos e vales no sinal) denomina-se “sincronização”. Se os sinais não forem sincronizados, podem surgir problemas como cintilação, desfocagem e interferência horizontal.
Tracking (Alinhamento)	A saída de sinais dos computadores e do equipamento de vídeo RGB tem uma frequência específica. Se a frequência do videoprojector não corresponder a essa frequência, as imagens resultantes não terão uma boa qualidade. O processo de fazer corresponder a frequência destes sinais (o número dos picos no sinal) denomina-se “tracking” (alinhamento). Se o tracking não for correctamente executado, as imagens projectadas apresentarão faixas verticais largas.
USB	Abreviatura de Universal Serial Bus. USB é uma interface para ligar computadores pessoais a dispositivos periféricos que apenas suportam velocidades de transmissão de dados relativamente baixas.
VGA	Tipo de sinal de vídeo com uma resolução de 640 (horizontal) × 480 (vertical) pontos, que é utilizado pelos computadores compatíveis com IBM PC/AT.
XGA	Tipo de sinal de vídeo com uma resolução de 1024 (horizontal) × 768 (vertical) pontos, que é utilizado pelos computadores compatíveis com IBM PC/AT.

Lista de Comandos

Quando é enviado um comando de ligação para o videoprojector, este liga-se e passa para modo de aquecimento. Uma vez ligado o videoprojector, é devolvido um sinal de dois pontos “:” (3Ah).

Quando o videoprojector executa um comando, devolve um sinal “:” e espera pelo envio do comando seguinte.

Se o processamento de comandos terminar com um erro, o videoprojector emite uma mensagem de erro e, em seguida, devolve o código “:”.

Item	Comando	
Power ON/OFF (Ligado/Desligado)	ON (Activada)	PWR ON
	OFF (Desactivada)	PWR OFF
Seleção de sinal	Computer (Computador) (Auto)	SOURCE 1F
	Computer (Computador)	SOURCE 11
	Component Video (Vídeo Componente)	SOURCE 14
	Video (Vídeo)	SOURCE 41
	S-Video (S-Vídeo)	SOURCE 42
A/V Mute (Desligar A/V) ON/OFF (Activar/Desactivar)	ON (Activada)	MUTE ON
	OFF (Desactivada)	MUTE OFF
Seleção de A/V Mute (Desligar A/V)	Black (Preto)	MSEL 00
	Blue (Azul)	MSEL 01
	User's Logo (Logótipo do Utilizador)	MSEL 02

* Quando emitir um dos comandos acima indicados, inclua um código de Carriage Return (CR) (símbolo de retorno) (0Dh) no fim.

Esquema de Cabos

Ligação USB

Formato do conector: USB (tipo B)

<No videoprojector>

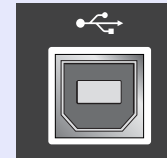

(tipo B)

<No computador>

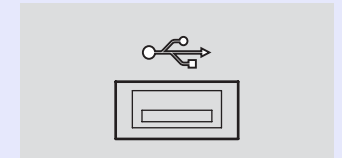

Configuração da Ligação USB

Para controlar o videoprojector utilizando os comandos ESC/VP21 através de um ligação USB, é necessário realizar os preparativos que se seguem.

PROCEDIMENTO

- 1** Transfira o controlador USB (USB-COM Driver) do Web site da EPSON para o seu computador.
O URL é o seguinte:
<http://esupport.epson-europe.com/downloads>
- 2** Instale o controlador USB transferido no computador.
Leia as instruções apresentadas no ecrã de transferência.
- 3** Altere a definição “Link21L” no menu “Extended (Avançada)” para “ON” (Activada).
- 4** Desligue o videoprojector.
- 5** Desligue o videoprojector depois de ouvir os dois sinais sonoros do alarme de confirmação.
Quando voltar a ligar o videoprojector, já será possível a comunicação através de uma ligação USB.

⚠Atenção: *Se desligar o cabo de alimentação antes de ouvir os dois sinais sonoros do alarme de confirmação, a porta de comunicação não é alterada.*

■ Computer/RGB Video (Computador/Vídeo RGB)

Sinal	Refresh rate (Taxa de refresco) [»] (Hz)	Fonte Resolução (pontos)	Resolução projectada ^{*2} (pontos)	
			Relação de aspecto [»] 4:3	Relação de aspecto 16:9
VGA [»]	60	640×480	800×600	
VGAEGA		640×350	800×438	
VESA	60/72/75/85,iMac ^{*1}	640×480	800×600	
SVGA [»]	56/60/72/75/85,iMac ^{*1}	800×600	800×600	
XGA [»]	60/70/75/85,iMac ^{*1}	1024×768	800×600	
SXGA [»]	70/75/85	1152×864	800×600	
SXGA	60/75/85	1280×960	800×600	
SXGA	60/75/85	1280×1024	750×600	
MAC13"		640×480	800×600	
MAC16"		832×624	800×600	
MAC19"		1024×768	800×600	
MAC19"	60	1024×768	800×600	
MAC21"		1152×870	794×600	
SDTV [»] (625i)	50	720×576	800×600	
SDTV(525i)	60	720×480	800×600	
SDTV(525p)	60	640×480	800×600	
HDTV [»] (750p)	60	1280×720	800×450	
HDTV(1125i)	60	1920×1080	800×450	

*1: Não é possível a ligação se o equipamento não tiver uma porta de saída VGA.

*2: O valor quando o zoom está no máximo.

Pode ser possível projectar alguns sinais que não estão incluídos no quadro. No entanto, nem todas as funções poderão ser suportadas.

■ Component Video/Vídeo RGB (Vídeo Componente/Vídeo RGB)

Sinal	Refresh rate (Taxa de refresco) [»] (Hz)	Resolução (pontos) ^{*2}	
		Relação de aspecto [»] 4:3	Relação de aspecto 16:9
SDTV [»] (525i) (D1)	60	800×600	800×450
SDTV (625i)	50	800×600	800×450
SDTV (525p) (D2)	60	800×600	800×450
HDTV [»] (750p) 16:9 (D4)	60	800×600	800×450
HDTV (1125i) 16:9 (D3)	60	800×600	800×450

■ Composite Video/S-Video (Vídeo Composto/S-Vídeo)

Sinal	Refresh rate (Taxa de refresco) [»] (Hz)	Resolução (pontos) ^{*2}	
		Relação de aspecto [»] 4:3	Relação de aspecto 16:9
TV (NTSC)	60	800×600	800×450
TV (PAL, SECAM)	50	800×600	800×450

Nome do produto	Videoprojector multimédia EMP-S3		
Dimensões	327 (L) × 86 (A) × 246 (P) mm (não inclui pés)		
Dimensões do painel	0,5 polegadas		
Método de visualização	TFT de polissilício de matriz activa		
Resolução	SVGA▶ 480.000 pixels (800 (L) × 600 (A) pontos) × 3		
Focagem	Manual		
Ajuste do zoom	Electrónico (aprox. 1:1,35)		
Lâmpada (fonte de luz)	Lâmpada UHE, 135 W, Ref. ELPLP33		
Saída máx. de áudio	1W monaural		
Altifalante	1		
Fonte de alimentação	100-240VCA 50/60Hz 2,2-1,0A Consumo de Energia Em funcionamento: 200W(região 100 a 240 V) Em espera: 4,8W(região 100 a 240 V)		
Temperatura de funcionamento	+5°- +35°C (41°-95°F) (Sem condensação)		
Temperatura de armazenamento	-10°- +60°C (14°-140°F) (Sem condensação)		
Peso	Aprox. 2,5 kg		
Conectores	Computer (Computador)	1	Mini D-Sub 15 pinos (fêmea) azul
	S-Video (S-Vídeo)	1	Mini DIN 4 pinos
	Video (Vídeo)	1	Ficha de pinos RCA
	Entrada de Audio (Áudio)	1	Ficha de pinos RCA×2 (L,R)
	USB*	1	Conector USB (série B)
	Monitor Out (Saída Monitor)	1	Mini D-Sub 15 pinos (fêmea) Preta

* A interface USB está em conformidade com o padrão USB 1.1.
Não é garantido que o conector USB funcione correctamente com todos os dispositivos compatíveis com USB.



Neste videoprojector são utilizados circuitos integrados Pixelworks DNX™.

Ângulo de inclinação

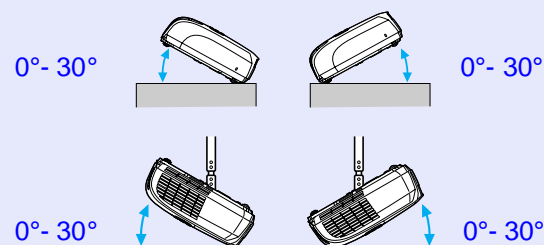

Se o videoprojector for utilizado com uma inclinação superior a 30°, o equipamento poderá sofrer danos e dar origem a um acidente.

Segurança

EUA
Terceira edição UL60950
Canadá
CSA C22.2 No.60950
Comunidade Europeia
Directiva Baixa Tensão (73/23/CEE)
Terceira edição IEC60950

EMC

EUA
FCC Parte 15B Classe B (DoC)
Canadá
ICES-003 Classe B
Comunidade Europeia
Directiva EMC (89/336/CEE)
EN55022, 1998 Classe B
EN55024, 1998
IEC/EN61000-3-2
IEC/EN61000-3-3

Austrália/Nova Zelândia
AS/NZS CISPR 22:2002 Classe B

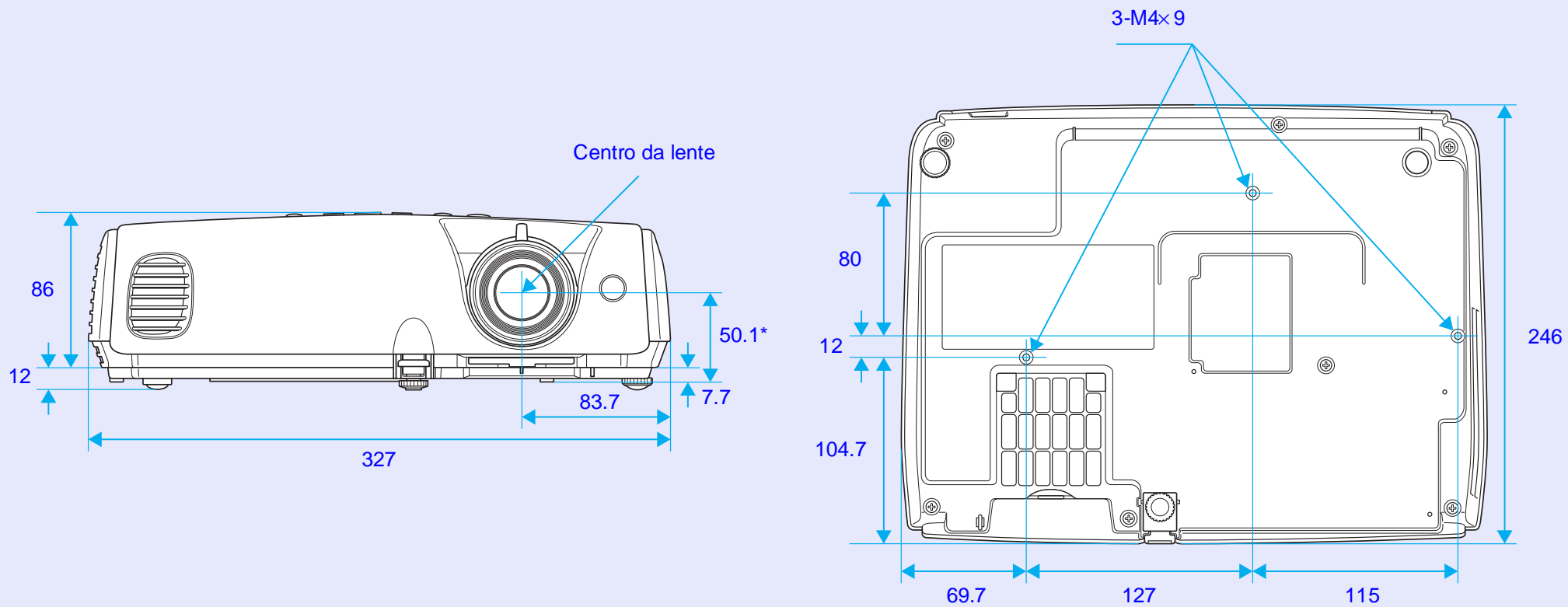

*Distância entre o centro da lente e o ponto de fixação do suporte para montagem no tecto

Unidades: mm

A

- Acessórios opcionais 66
- Altifalante 8
- Anel de focagem 6
- Ângulo de inclinação 72
- Área de emissão de luz do comando à distância 10
- Área de recepção de luz do comando à distância 6, 8
- Autocolantes Password Protect (Protecção por Palavra-passe).... 27
- Auto Setup (Auto Configuração) 12, 34
- A/V Mute (Desligar A/V) 20

B

- Background Color (Cor de Fundo) 36
- Blackboard (Quadro Preto) 14
- Botões numéricos 10
- Brightness (Brilho) 33
- Brightness Control (Controlo do Brilho) 35

C

- Color Intensity (Intensidade da Cor) 33
- Color Mode (Modo de Cor) 14, 33

- Color Temp. (Temperatura da Cor) 33
- Comando à distância 10, 23
- Computer Input (Entrada de Computador) 34
- Conectores 8
- Consumíveis 66
- Contrast (Contraste) 33

D

- Designação das Peças e Funções 6
- DirectPower ON (Ligação Directa) 37
- Display (Visualização) 36
- Dispositivo de segurança 6

E

- Ecrã translúcido 55
- Entrada de ar 9
- Entrada de Audio (Áudio) 8
- ESC/VP21 69
- Especificações 72
- E-Zoom 22

F

- Fan Speed (Velocidade da Ventoinha) 37

- Filtro de ar 9
- Freeze (Fixar) 20
- Função Help (Ajuda) 41

G

- Glossário 67

H

- HDTV 71

I

- Image Shift (Desvio de Imagem) 16, 35
- Indicador luminoso 43
- Indicador luminoso de alimentação 43
- Indicador luminoso Lamp (Lâmpada) 44
- Indicador luminoso Temp (Temperatura) 44
- Input Signal (Sinal de Entrada).... 38
- Instalar o Videoprojector 55

K

- Keystone 35

L

- Lamp-Hours Reset (Reiniciar Tempo de Funcionamento da Lâmpada) 39, 61
- Lamp Hours (Tempo de Funcionamento da Lâmpada) 38
- Language (Idioma) 37
- Ligação USB 70
- Limpar a Lente 56
- Limpar a Superfície do Videoprojector 56
- Limpar o Filtro de Ar 56
- Link 21L 37
- Low (Baixa) 35

M

- Menu 32
- Menu de Configuração 32
- Menu “Extended” (Avançada) 36
- Menu “Image” (Imagem) 33
- Menu “Info” (Informação) 38
- Menu “Reset” (Reiniciar) 39
- Menu “Settings” (Definições) 35
- Menu “Signal” (Sinal) 34
- Menu superior 32
- Message (Mensagem) 36
- Mira 23
- Modo Squeeze (Compressão) 21

O

- Operation (Funcionamento)..... 37
- Operation Lock (Bloqueio de Funcionamento) 29, 35

P

- Painel de Controlo 7
- Password Protect (Protecção por Palavra-passe) 26
- Pé frontal ajustável 6
- Pé posterior ajustável..... 8
- Photo (Fotografia) 14
- Pointer (Ponteiro) 21
- Pointer Shape (Formato do Ponteiro) 35
- Ponteiro do rato 24
- Ponto de fixação do suporte para montagem no tecto..... 9, 73
- Porta Computer (Computador) 8
- Porta Monitor Out (Saída Monitor)..... 8
- Porta S-Video (S-Vídeo) 8
- Porta USB 8
- Porta Video (Vídeo) 8
- Position (Posição) 12, 34
- Power ON Protect (Protecção de Ligação) 26
- Prazo de substituição da lâmpada..... 58

- Presentation (Apresentação)..... 14
- Progressive (Progressivo)..... 34
- Projecção em Ecrã Panorâmico 21
- Projection (Projecção) 36

R

- Rato Sem Fios 23
- Refresh Rate (Taxa de Refrescamento)..... 38
- Relação de aspecto 21
- Request code (Código de Pedido)..... 26
- Reset All (Reiniciar Tudo) 39
- Resolução de Problemas 43
- Resolution (Resolução) 38, 71

S

- Saída de ar 6
- Search (Procurar) 10
- Sharpness (Nitidez) 33
- Sleep Mode (Modo de Repouso) ... 37
- Sobreaquecimento 44
- Source (Fonte) 38
- Source Search (Procurar Fonte) 7, 18
- Sport 14
- Sports (Desporto) 14
- sRGB 14

- Startup Screen (Ecrã de Arranque)..... 36
- Submenu 32
- Substituir a Lâmpada 58
- Substituir as pilhas 57
- Substituir o Filtro de Ar..... 62
- Sync (Sincronização) 13, 34
- Sync. (Sincronização) Info (Informação) 38

T

- Tampa da lâmpada 6
- Tampa da lente..... 6
- Temperatura de armazenamento .. 72
- Temperatura de funcionamento ... 72
- Theatre (Teatro) 14
- Tint (Coloração)..... 33
- Tipos de Visualização de Monitor Suportados 71
- Tomada de corrente eléctrica..... 8
- Tracking (Alinhamento) 12, 34

U

- User's Logo (Logótipo do Utilizador) 63
- User's Logo Protect (Protecção com Logótipo do Utilizador) 27

V

- Video Signal (Sinal de Vídeo)..... 34, 38
- Volume 17, 35

Z

- Zoom 35

Todos os direitos reservados. Nenhuma parte desta publicação pode ser reproduzida, arquivada ou transmitida por qualquer processo electrónico, mecânico, fotocópia, gravação ou outro, sem autorização prévia por escrito da SEIKO EPSON CORPORATION. Não é assumida nenhuma responsabilidade relacionada com patentes, no que diz respeito às informações contidas neste manual. Também não é assumida nenhuma responsabilidade por danos resultantes da utilização das informações contidas neste manual.

Nem a SEIKO EPSON CORPORATION, nem as suas filiais, se responsabilizam perante o comprador deste produto, ou perante terceiros, por danos, perdas, custos ou despesas incorridos pelo comprador ou por terceiros em resultado de: acidente, utilização indevida ou abuso deste produto, modificações, reparações ou alterações não autorizadas deste produto ou (excluindo os E.U.A.) falha de conformidade rigorosa com as instruções de utilização e manutenção da SEIKO EPSON CORPORATION.

A SEIKO EPSON CORPORATION não será responsável por quaisquer danos ou problemas decorrentes da utilização de quaisquer opções ou consumíveis que não sejam os designados como Produtos Epson Originais ou Produtos Aprovados Epson pela SEIKO EPSON CORPORATION.

Aviso Geral:

EPSON é uma marca registada da SEIKO EPSON CORPORATION.

Macintosh, Mac e iMac são marcas registadas da Apple Computer, Inc.

IBM é uma marca registada da International Business Machines Corporation.

Windows e Windows NT são marcas comerciais da Microsoft Corporation nos Estados Unidos da América.

Dolby é uma marca registada da Dolby Laboratories.

Pixelworks e DNX são marcas comerciais da Pixelworks, Inc.

Os nomes de outros produtos referidos neste documento têm uma finalidade meramente informativa e poderão ser marcas comerciais dos respectivos proprietários. A EPSON não detém quaisquer direitos sobre essas marcas.

Este produto utiliza software livre (“open-source”).