





EPSON®

Användarhandbok

MM PROJECTOR
ULTI EDIA

EMP-S3



 Obs!	Anger procedurer som kan orsaka skador om man inte är tillräckligt försiktig.
 Tips:	Anger ytterligare information och synpunkter som kan vara bra att känna till om ett visst avsnitt.
	Anger en sida där du kan hitta användbar information om ett avsnitt. Klicka på sidnumret så visas sidan.
	Anger att en förklaring av ett understruket ord eller understrukna ord framför den här symbolen finns i termordlistan. Klicka på det understrukna ordet eller understrukna orden så visas motsvarande post i avsnittet "Ordlista" i "Bilagor".  sida 67
PROCEDUR	Anger operationsmetoder och i vilken ordning operationerna ska utföras. Den procedur som anges ska utföras i de numrerade stegens ordning.
[(Namn)]	Anger namnen på knapparna på kontrollpanelen eller fjärrkontrollen. Exempel: [Esc]-knapp
”(Menynamn)”	Anger alternativ på konfigurationsmenyn. Exempel: ”Image (Bild)”-”Brightness (Ljusstyrka)”

När ”enhet” eller ”projektor” visas i texten i den här *användarhandboken* kan det vara en hänvisning till tillbehör eller extra utrustning utöver de som finns i själva projektorn.

Noteringar som används i den här handboken	1
Innehåll	2
Projektorns funktioner	4
Reservdelsnamn och funktioner	6
Framsida/ovansidan	6
Kontrollpanel	7
Baksida	8
Undersidan	9
Fjärrkontroll	10

Justera och göra ändringar i en bild

Justera bildkvaliteten	12
Justera datorbilder och RGB-videobilder	12
Välj projiceringskvalitet (Color Mode (Färgläge))	14
Justera projiceringsposition (Image Shift (Bildbyte))	16
Justera volymen	17
Göra ändringar i den projicerade bilden (Source Search (Källsökning))	18
Identifiera inkommande signaler automatiskt och göra ändringar i den projicerade bilden (Source Search (Källsökning))	18
Göra ändringar direkt från fjärrkontrollen	18

Användbara funktioner

Funktioner som används för att förbättra projiceringen	20
Pausa bilden och ljudet (A/V Mute)	20
Frysa bilden (Freeze (Frys))	20
Ändra aspektförhållandet (Resizing (Ändra storlek))	21
Visa pekaren (Pointer (Pekare))	21
Förstora en del av bilden (E-Zoom)	22

Använda fjärrkontrollen för att styra muspekaren (Wireless Mouse (Trådlös mus))	23
Säkerhetsfunktioner	26
Förhindra stöld (Password Protect (Lösenordsskydd))	26
Låsfunktion för operationsknappar	29

Konfigurationsmenyn

Använda konfigurationsmenyn	32
Lista över funktioner	33
Menyn "Image (Bild)"	33
Menyn "Signal"	34
Menyn "Settings (Inställningar)"	35
Menyn "Extended (Utökad)"	36
Menyn "Info (Info)"	38
Menyn "Reset (Återställ)"	39

Felsökning

Använda hjälpen	41
Problemlösning	43
Läsa indikatorerna	43
Om indikatorerna inte föreslår någon lösning	46

Bilagor

Installation	55
Installera projektorn	55
Underhåll	56
Rengöring	56
Byta ut förbrukningsartiklar	57
Spara en användarlogotyp	63
Visa projicerade bilder på en extern skärm (Bildskärmsutgång)	65

Extra tillbehör och förbrukningsartiklar	66
Ordlista	67
Lista över ESC/VP21-kommandon.....	69
Kommandolista	69
Sladdtyper	69
Installation av USB-anslutning	70
Lista över bildskärmar som stöds	71
Specifikationer	72
Utseende	73
Index.....	74

Color Mode (Färgläge)

Med olika färglägen kan du visa bilder av foton, presentationer och spel i de finaste färgtonerna genom att själv välja den ton som passar bäst för dina omgivningar. 🖱️ [sida 14](#)

Direct Power On & Instant Off (Direkt när strömmen slås på & Omedelbart av)

Med funktionen Direct Power On (Direkt när strömmen slås på) kan du slå på projektorn genom att bara sätta in sladden i eluttaget. 🖱️ [sida 37](#)
Med funktionen Instant Off (Omedelbart av) kan du snabbt stänga av genom att dra ut sladden direkt efter användning.

Användarvänlig

■ Med källsökning kan du enkelt välja vilken bild som ska projiceras. Tryck ned "Source Search"-knappen. Den anslutna bildsignalen identifieras och projiceras automatiskt.

■ Kontrollpanel med stora knappar som är enkel att använda. Knapparna är uppdelade efter projicerings- och justeringsfunktioner. 🖱️ [sida 7](#)

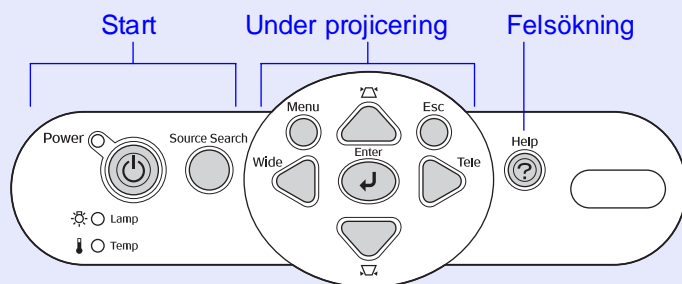

■ Med hjälp av en enkel fotdesign behöver du inte göra några krångliga nivåjusteringar. Det är lätt att göra höjdjusteringar med en hand.

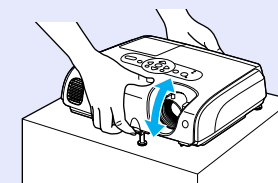

■ Hjälpfunktionen visas i en dialogruta. Du kan lösa dina projektorrelaterade problem genom att läsa olika frågor och svar. 🖱️ [sida 41](#)

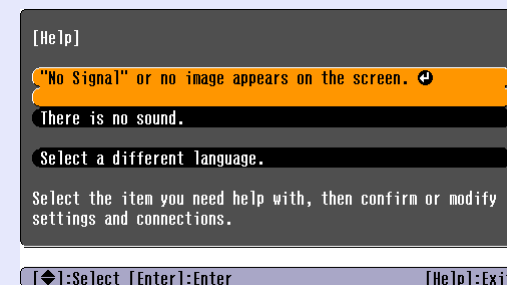

■ När du sätter på eller stänger av projektorn hörs en pipsignal. En pipsignal hörs när projektorn sätts på. När nedkylningen är klar piper bekräftelsesignalen två gånger. När du hör det kan du dra ur sladden.

Image Shift (Bildbyte)

Om du inte kan placera projektorn direkt framför skärmen kan du finjustera projiceringspositionen utan att flytta projektorn. 🖱️ [sida 16](#)

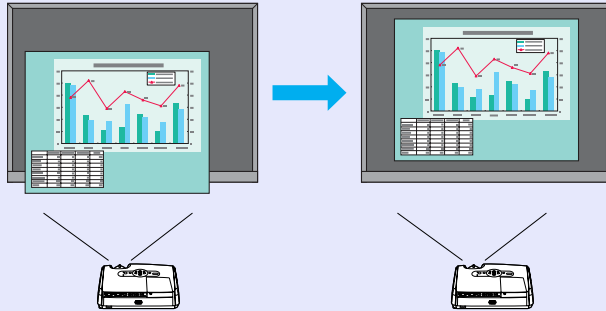
**Säkerhetsfunktion****■ Hantera användare med lösenordsskydd**

Du kan ange ett lösenord för att begränsa användningen av projektorn.

🖱️ [sida 26](#)

■ Om driftslåset aktiveras går det inte att använda knapparna på kontrollpanelen, med undantag för strömbrytaren

Detta förhindrar att inställningarna kan ändras när projektorn används för ett visst evenemang, på en skola etc. 🖱️ [sida 29](#)

Framsidan/ovansidan

- **Lamplucka** ➡ [sida 58](#)

Öppna den här luckan när du ska byta projektorns lampa.

- **Luftutblås**

- **Obs!**

Rör inte luftutblåset direkt efter projicering eller under projicering. Det är varmt.

- **Justerbar fot längst fram**

Fäll ut och fäll in för att justera projektionsvinkeln när projektorn placeras på t.ex. en hylla.

- **Fotjusteringsspak**

Med fotspaken fäller du ut och in foten.

- **Säkerhetslås** (🔒) ➡ [sida 67](#)

- **Kontrollpanel** ➡ [sida 7](#)

- **Focus ring (Fokuseringsreglage)**

Justerar bildens fokus.

- **Område för mottagning av signaler från fjärrkontrollen**

Tar emot signaler från fjärrkontrollen.

- **Linsskydd**

Sätt på linsskyddet när du inte använder projektorn. Det skyddar mot smuts och skador på linsen.

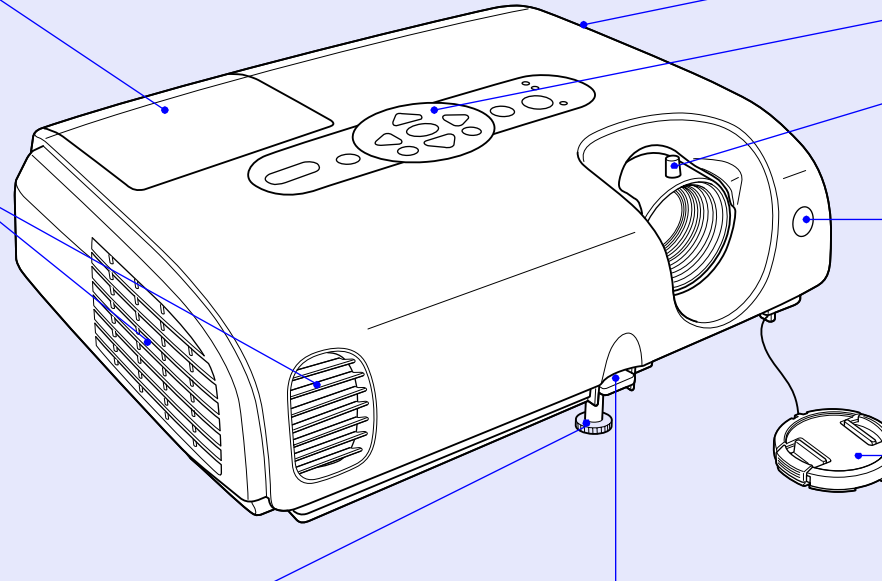

Kontrollpanel

- **[Menu]-knapp**  **sida 32**

Visar och stänger konfigurationsmenyn.

- **Strömbrytare**

Sätter på eller stänger av projektorn.

- **Indikeringsstatus**

 **sida 43**

Färgen på indikatorerna och om de blinkar eller lyser anger projektorns status.

- **[Source Search]-knapp**  **sida 18**

Ingångskällan letas upp automatiskt i följande ordning, och ingångsbilden från den anslutna utrustningen projiceras.

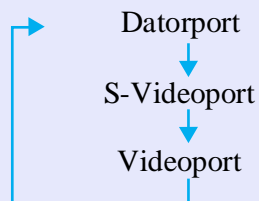

- **[Enter]-knapp**  **sida 12, 32**

Justerar analoga RGB-bilder från datorer och RGB-videobilder automatiskt till optimala bilder. Om en konfigurationsmeny eller hjälpskärm visas accepteras och registreras justeringen.

- **[Esc]-knapp**  **sida 32**

Stoppar aktuell funktion. Visar föregående skärm eller meny samtidigt som en konfigurationsmeny.

- **[Help]-knapp**  **sida 41**

Visar och stänger hjälpen, där lösningar visas om ett problem uppstår.

- **[] []-knapp**  **sida 32**

Korrigerar keystone-förvrängning. Om en konfigurationsmeny eller hjälpskärm visas väljer du menyalternativ eller inställningsvärden med knapparna.

- **[Wide] [Vidvinkel]-knapp**  **sida 32**

Justerar bildstorleken. Om en konfigurationsmeny eller hjälpskärm visas väljer du menyalternativ eller inställningsvärden med knapparna.

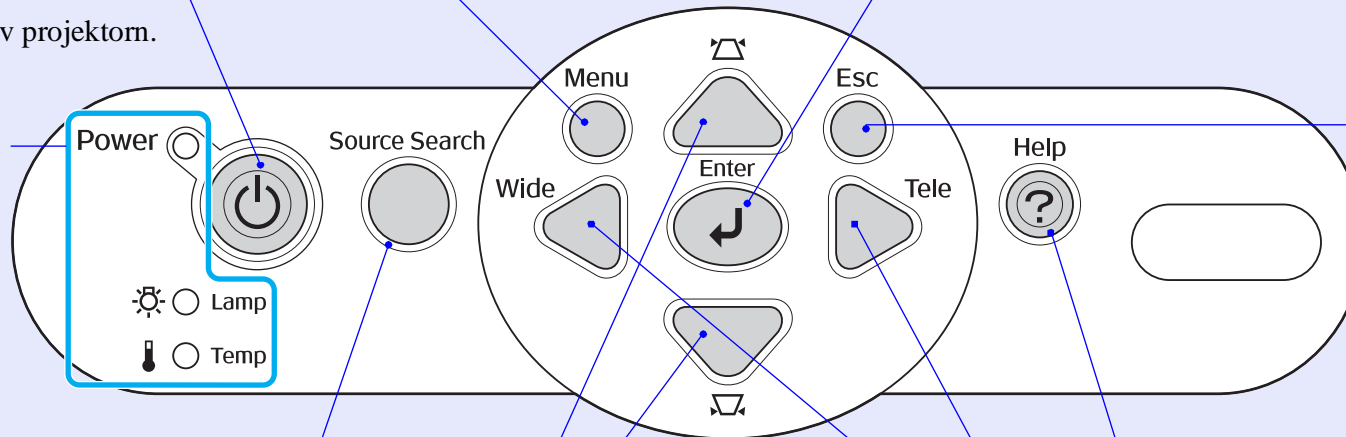

Baksida

• Datorport

Tar emot analoga RGB-videosignaler från en dator och RGB-videosignaler och [component video \(komponentvideo\)](#)-signaler från andra videokällor.

• Monitor Out (Bildskärm ut)-port

☞ [sida 65](#)

Sänder ut den projicerade datorns analoga RGB-signaler eller RGB-videosignaler till en extern skärm från källan som är ansluten till datorporten. Den här funktionen är inte tillgänglig för videoutrustningssignaler.

• Strömingång

Ansluter sladden.

• Justerbar fot längst bak

• S-Videoport

Tar emot [S-Video](#)-signaler till projektorn från andra videokällor.

• Videoport

Tar emot [composite video \(kompositvideo\)](#)-signaler till projektorn från andra videokällor.

• USB-port ☞ [sida 23, 69](#)

Ansluter projektorn till en dator med [USB](#)-kabeln när den trådlösa musfunktionen används. Det går inte att projicera datorbilder genom att ansluta USB-kabeln till datorn.

• Område för mottagning av signaler från fjärrkontrollen

Tar emot signaler från fjärrkontrollen.

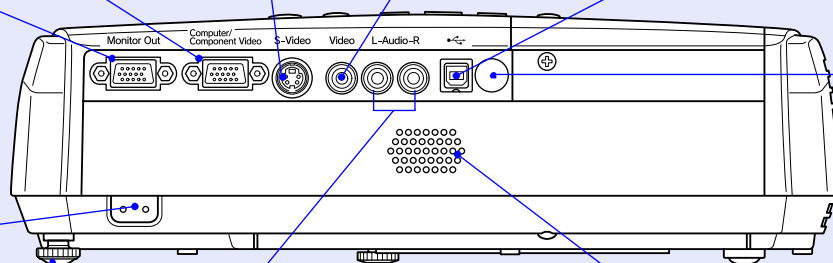

• Ljudingång

Tar emot ljudsignaler från en ansluten extern utrustning. Om du ansluter mer än en extern utrustning som använder samma ingångsport måste du koppla från en innan du ansluter en annan, eller använda en ljudväljare.

• Högtalare

Undersidan

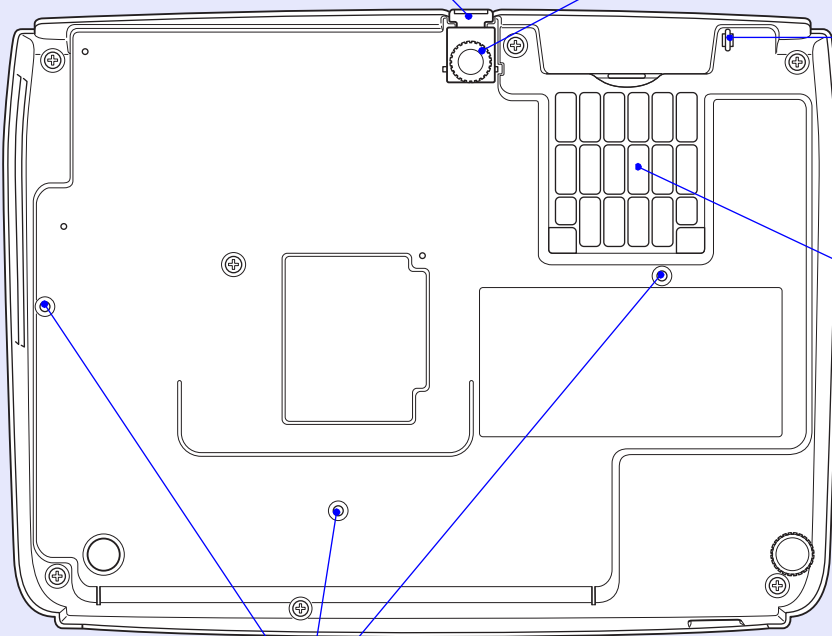
- 
- The diagram shows the underside of a projector with several key components labeled:
- **Fotjusteringsspak** (Foot adjustment lever)
 - **Justerbar fot längst fram** (Adjustable front foot)
 - **Linsskydd** (Lens cap)
Ta bort om du ska hänga upp projektorn i taket.
 - **Luftfilter (hål för luftintag)** (Air filter (hole for air intake))
☞ **sida 56, 62**
Förhindrar att smuts och andra partiklar sugas in i projektorn. Bör rengöras regelbundet.
 - **Upphängningskonsoler (3 stycken)** (3 hanging consoles) ☞ **sida 55, 66**
Sätt fast takstativet här om du ska hänga upp projektorn i taket.

Fjärrkontroll

Om du placerar  över knappikonen eller knappnamnet visas en knappbeskrivning.

- [Page down][Page up]-knappar  [sida 24](#)
- [E-Zoom]-knapp (⊕) (⊖)  [sida 22](#)
- [Enter]-knapp  [sida 24, 32](#)
- [Esc]-knapp  [sida 24, 32](#)
- [Pointer]-knapp  [sida 21](#)
- [A/V Mute]-knapp  [sida 20](#)
- [Computer]-knapp  [sida 18](#)
- [S-Video]-knapp  [sida 18](#)
- [Video]-knapp  [sida 18](#)
- [Auto]-knapp  [sida 12](#)



- Område för utsändning av signaler från fjärrkontrollen
- Strömbrytare
- [⊕]-knappar  [sida 24, 32](#)
- [Freeze]-knapp  [sida 20](#)
- [Num]-knapp  [sida 26](#)
- [Color Mode]-knapp  [sida 14](#)
- [Menu]-knapp  [sida 32](#)
- [Resize]-knapp  [sida 21](#)
- [Help]-knapp  [sida 41](#)
- [Volume]-knappar  [sida 17](#)
- [Search]-knapp  [sida 18](#)
- Numeriska knappar  [sida 26](#)

Justera och göra ändringar i en bild

Det här kapitlet innehåller information om hur du justerar bildkvaliteten, hur du väljer färgläge och så vidare. Det innehåller även information om hur du gör ändringar i en bild.

Justera bildkvaliteten 12

- **Justera datorbilder och RGB-videobilder12**
 - Automatisk inställning..... 12
 - Justera spårningen..... 12
 - Justera synkroniseringen..... 13
- **Välj projiceringskvalitet (Color Mode (Färgläge)).....14**

Justera projiceringsposition (Image Shift (Bildbyte))..... 16

Justera volymen 17

Göra ändringar i den projicerade bilden (Source Search (Källsökning)) 18

- **Identifiera inkommande signaler automatiskt
och göra ändringar i den projicerade bilden
(Source Search (Källsökning))..... 18**
- **Göra ändringar direkt från fjärrkontrollen 18**

Justera datorbilder och RGB-videobilder

■ Automatisk inställning

Med automatisk inställning identifieras analoga RGB-signalerna från en ansluten dator. Dessa signaler justeras automatiskt så att optimala bilder kan erhållas.

I automatisk inställning ingår justering av följande tre alternativ: [Tracking \(Spårning\)](#), [Position \(Position\)](#) och [Sync \(synkronisering\)](#).

Om "Auto Setup (Automatisk inställning)" på menyn "Signal" anges till "OFF (AV)" utförs inte automatisk inställning. Då trycker du på [Auto]-knappen på fjärrkontrollen eller på [Enter]-knappen på projektorns kontrollpanel och gör justeringen samtidigt som datorn eller RGB-videobilderna projiceras.

På fjärrkontrollen

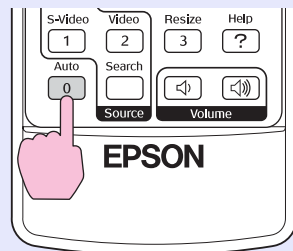

På kontrollpanelen

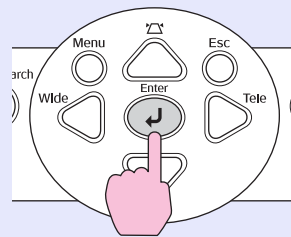

Tips:

- Om du trycker på [Auto]-knappen på fjärrkontrollen eller på [Enter]-knappen på kontrollpanelen samtidigt som du utför andra funktioner som t.ex. E-Zoom (E-zoom) eller Freeze (Frys) avbryts dessa funktioner och justeringen görs.
- Ibland går det inte att justera signalerna på rätt sätt beroende på datortyp eller vilka RGB-videosignaler som tas emot. Då använder du kommandona på konfigurationsmenyn och justerar inställningarna för spårning och synkronisering manuellt. [sida 13](#)

■ Justera spårningen

Om vertikala ränder visas på i de projicerade dator- eller RGB-videobilderna och det inte går att rätta till med automatisk inställning måste du justera [Tracking \(Spårning\)](#) manuellt med hjälp av följande procedur.

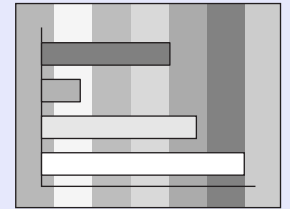

PROCEDUR



Välj "Signal (Signal)" på konfigurationsmenyn och välj sedan "Tracking (Spårning)".

Mer information om den här operationen finns i "Använda konfigurationsmenyn". [sida 32](#)

Kontrollera vilka knappar du kan använda och vilka åtgärder de kan utföra i anvisningarna längst ned på skärmen.

På fjärrkontrollen

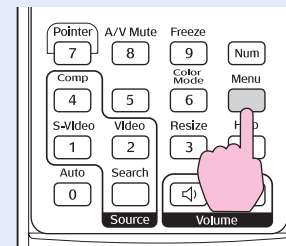

På kontrollpanelen

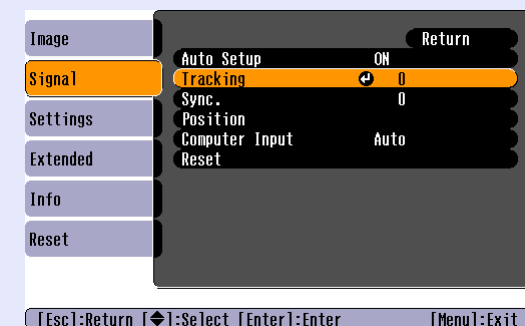
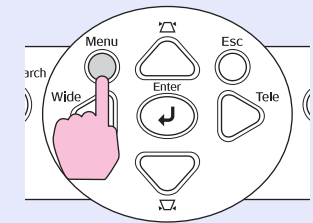

2 Justera spårningen tills de vertikala ränderna försvinner från bilden.

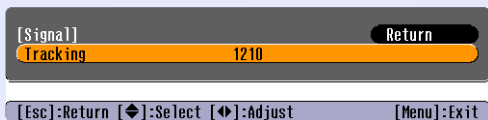

På fjärrkontrollen

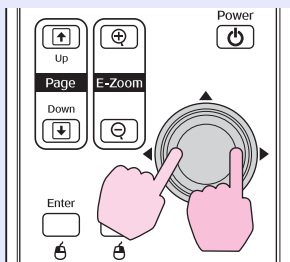

På kontrollpanelen

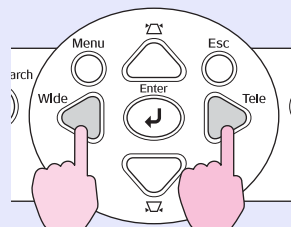

Spårningsvärdena ökar eller minskar varje gång en knapp trycks ned.

3 Tryck på [Menu]-knappen om du vill stänga konfigurationsmenyn.

Tips: Bilden börjar blinka när kontinuerlig spårningsjustering utförs, men det är normalt.

Justera synkroniseringen

Om flimmer, suddighet eller andra störningar uppstår på datorn eller på RGB-videobilderna och det inte går att rätta till med automatisk inställning måste du justera Sync (synchronisation) (Synk (synkronisering)) manuellt med hjälp av följande procedur.

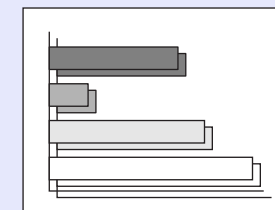

PROCEDUR

1 Välj "Signal (Signal)" på konfigurationsmenyn och välj sedan "Sync (Synk)".

Mer information om den här operationen finns i "Använda konfigurationsmenyn". [👉 sida 32](#)

Kontrollera vilka knappar du kan använda och vilka åtgärder de kan utföra i anvisningarna längst ned på skärmen.

På fjärrkontrollen

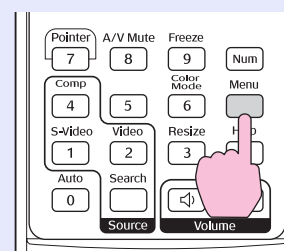

På kontrollpanelen

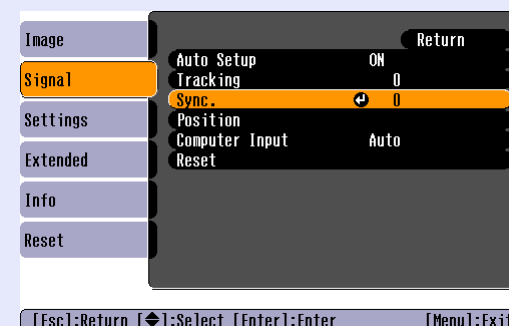
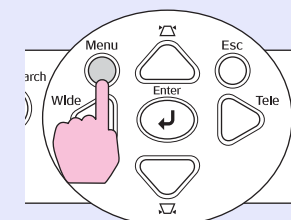

2

Justera synkroniseringen tills horisontellt brus försvinner från bilden.

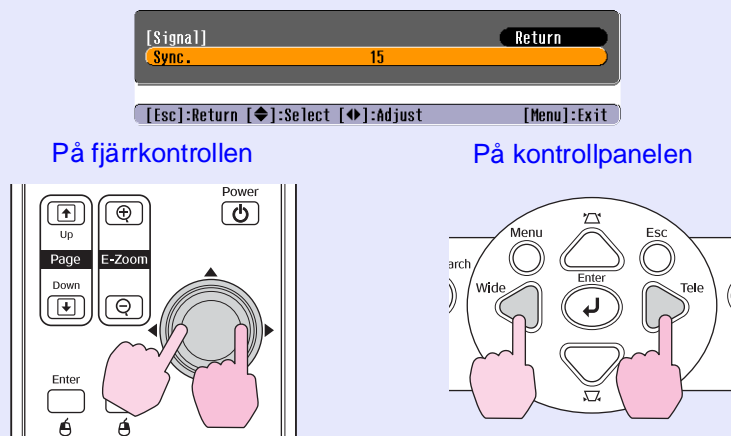

Synkroniseringsvärdena ökar eller minskar varje gång en knapp trycks ned.

3

Tryck på [Menu]-knappen om du vill stänga konfigurationsmenyn.

- Tips:**
- Om du justerar synkroniseringen utan att först justera **tracking (spårning)** går det inte att uppnå bästa justeringsresultat. Felaktig spårningsjustering kanske inte syns på vissa bildtyper. På bilder med många rader och skuggor kommer dock de felaktiga spårningsjusteringarna att visas. Kontrollera därför spårningsjusteringen först.
 - Bilderna kan vara suddiga eller flimra även om inställningarna för ljusstyrka, **contrast (kontrast)**, skärpa och keystone-korrigerings har justerats.

Välj projiceringskvalitet (Color Mode (Färgläge))

Följande sju förinställda färglägen kan användas beroende på vilka egenskaper bilden som projiceras har. Det är lätt att få optimal bildkvalitet genom att välja det färgläge som den projicerade bilden har. Bildens ljusstyrka varierar beroende på vilket färgläge som valts.

Läge	Tillämpning
Photo (Foto)	(När dator- och RGB-videobilder tas emot) Bilderna är livfulla och får bra kontrast. Idealiskt vid projicering av stillbilder, t.ex. foton, i ett ljust rum.
Sports	(När komponentvideo-, S-video eller kompositvideo-bilder tas emot) Bilderna är livfulla. Idealiskt om du tittar på t.ex. ett TV-program i ett ljust rum.
Presentation	Idealiskt för presentationer i ett ljust rum.
Theatre (Teater)	Ger bilderna en naturlig ton. Idealiskt om du tittar på film i ett mörkt rum.
Game (Spel)	Främst för att betona mörka övergångar. Idealiskt om du spelar videospel i ett ljust rum.
sRGB	Idealiskt för bilder med sRGB-färgstandard
Blackboard (Svarta tavlan)	Även om du projicerar på svarta tavlan får bilderna en naturlig ton med den här inställningen, precis som vid projicering på en skärm

PROCEDUR

Fjärrkontroll

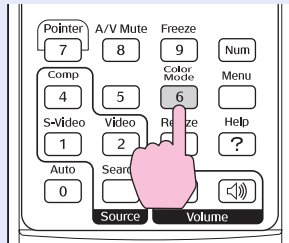

Varje gång du trycker på knappen ändras färgläget i följande ordning. Den aktuella inställningen visas i det översta högra hörnet på skärmen varje gång färgläget ändras. Växling till nästa färgläge sker inte förrän du trycker ned knappen, även om namnet på färgläget visas på skärmen.

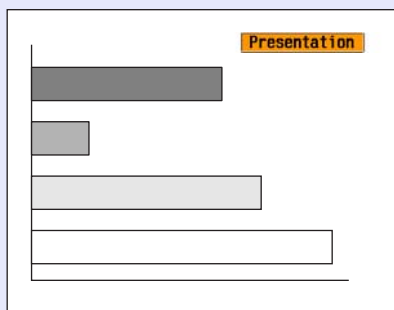
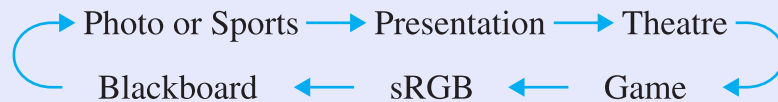

Tips: Du kan även ange färgläget med kommandot ”Color Mode (Färgläge)” på menyn ”Image (Bild)”. ➡ [sida 33](#)

Om du inte kan placera projektorn direkt framför skärmen kan du finjustera projiceringspositionen utan att flytta projektorn.

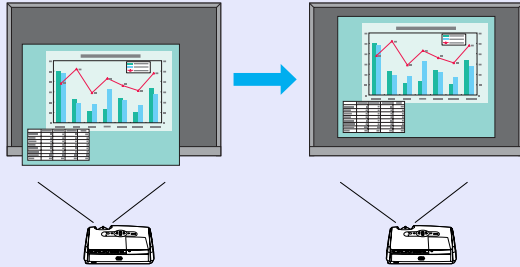

PROCEDUR

- 1 Utför en zoomjustering eller keystone-korrigering med knappen på projektorn.

Image Shift (Bildbyte)-justeringsskärmen visas när du är klar med dina justeringar.

- 2 Justera projiceringspositionen.

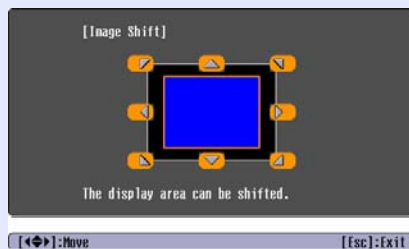

På fjärrkontrollen

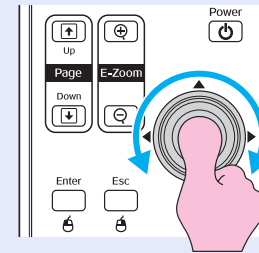

På kontrollpanelen

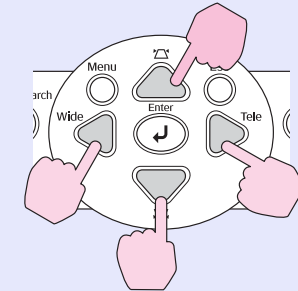

3

- 3 Tryck på [Esc]-knappen när du vill stänga justeringsskärmen.

Skärmen stängs automatiskt om du inte utför någon åtgärd inom cirka 10 sekunder.

Tips:

- Du kan inte justera projiceringspositionen när zoomningen är inställd på maximal bredd.
- Dina Image Shift (Bildbyte)-inställningar behålls även när strömmen stängs av. Om projektorns position eller vinkel har ändrats kan du justera om inställningarna eller utföra följande operationer:

Kontrollpanel

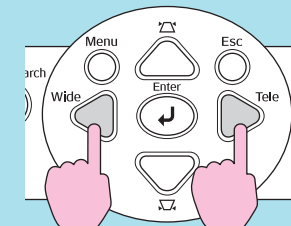

Håll knapparna [Wide] och [Vidvinkel] nedtryckta i mer än en sekund.

- Du kan även göra justeringar från konfigurationsmenyn. sida 35

Volymen på projektorns inbyggda högtalare kan justeras enligt följande.

PROCEDUR

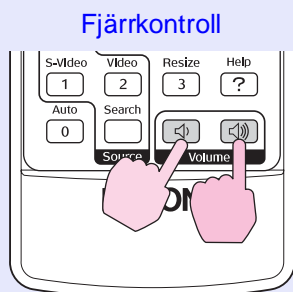

Om knappen trycks ned till [<img alt="speaker icon with plus sign" data-bbox="245 435 265 455]]-sidan ökar volymen och om den trycks ned till [<img alt="speaker icon with minus sign" data-bbox="245 460 265 480]]-sidan minskar volymen. Volymreglaget visas på skärmen när volymen justeras.

- Tips:**
- Om värdet som visas i reglaget på skärmen inte ändras även om volymen justeras, betyder det att volymgränsen har uppnåtts.
 - Det går även att justera volymen på konfigurationsmenyn. ➡ [sida 35](#)

Identifiera inkommande signaler automatiskt och göra ändringar i den projicerade bilden (Source Search (Källsökning))

Bildsignalen som tas emot från den anslutna utrustningen identifieras och projiceras automatiskt.



PROCEDUR

1 Utföra källsökningen.



På kontrollpanelen

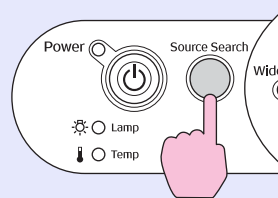

2 Skärmen som eftersöks visas och sedan projiceras bilden.

Om mer än en utrustning är ansluten trycker du på [Source Search]-knappen till målbilden projiceras.

Tips:

- Om videoutrustningen är ansluten startar du inspelningen.
- Följande skärm visas när bara den bildsignalen som nu projiceras tas emot, eller om ingen bildsignal tas emot. Du kan välja ingångskälla på den här skärmen.

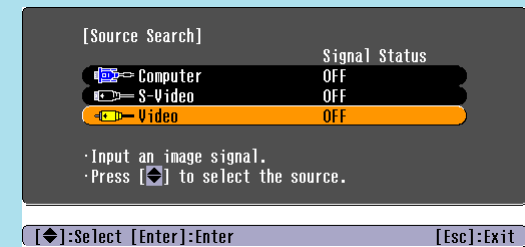

Göra ändringar direkt från fjärrkontrollen

Du kan använda fjärrkontrollen om du vill ändra direkt i målingångskällan

Fjärrkontroll

Ändringar i bilden från datorporten.

Ändringar i bilden från S-Videoporten.

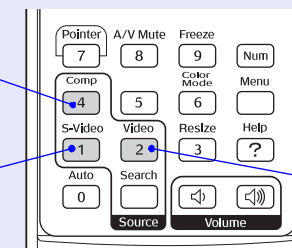

Ändringar i bilden från videoporten.

Användbara funktioner

I det här kapitlet beskrivs användbara funktioner (vid t.ex. presentationer) och säkerhetsfunktioner.

Funktioner som används för att förbättra projiceringen	20
• Pausa bilden och ljudet (A/V Mute)	20
• Frysa bilden (Freeze (Frys))	20
• Ändra aspektförhållandet (Resizing (Ändra storlek)).....	21
• Visa pekaren (Pointer (Pekare)).....	21
• Förstora en del av bilden (E-Zoom)	22
• Använda fjärrkontrollen för att styra muspekaren (Wireless Mouse (Trådlös mus))	23

Säkerhetsfunktioner	26
• Förhindra stöld (Password Protect (Lösenordsskydd)).....	26
• Om lösenordsskyddet är aktiverat	26
• Ange lösenordsskydd	27
• Låsfunktion för operationsknappar	29

Pausa bilden och ljudet (A/V Mute)

Den här funktionen kan du t.ex. använda om du vill pausa projiceringen ett litet tag så att publikens uppmärksamhet riktar sig till det du säger. Eller om du gör en datorpresentation och inte vill visa vissa detaljer, t.ex. när du väljer olika filer.

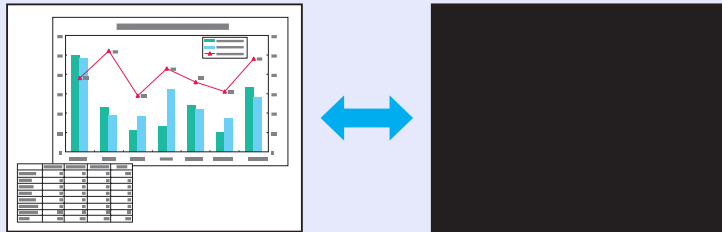

PROCEDUR

Fjärrkontroll

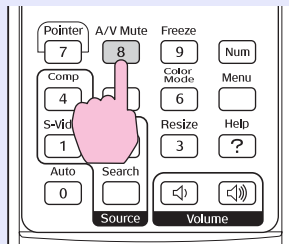

Du kan aktivera eller inaktivera den här funktionen med knappen [A/V Mute].

- Tips:**
- Om du använder den här funktionen när du projicerar rörliga bilder, spelas bilderna och ljudet fortfarande upp av källan. Det går inte att återgå till den punkt där funktionen A/V mute aktiverades.
 - Det går att välja om skärmen ska vara svart, blå eller om en logotyp ska visas i A/V mute genom att välja "Extended (Utökad)" - "Display (Skärm)" - "Background Color (Bakgrundsfärg)" på konfigurationsmenyn.

Frysa bilden (Freeze (Frys))

Källbilden fortsätter att projiceras även om skärmen visar en stillbild. Du kan fortfarande utföra åtgärder som t.ex. att ändra filer, utan att bilderna projiceras.

PROCEDUR

Fjärrkontroll

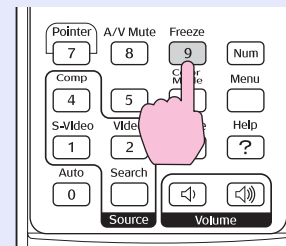

Du kan aktivera eller inaktivera den här funktionen med knappen [Freeze].

- Tips:**
- Ljudet stängs inte av.
 - Även om bilden på skärmen är frusen fortsätter bildkällan att projiceras. Därför går det inte att fortsätta med projiceringen från den plats där den pausades.
 - När du trycker på [Freeze]-knappen avmarkeras tas även alternativ på konfigurationsmenyn och hjälpmeddelanden bort.
 - Frysfunktionen fungerar även om funktionen E-Zoom (E-zoom) används.

Ändra aspektförhållandet (Resizing (Ändra storlek))

Med den här funktionen ändrar du aspect ratio (aspektförhållande) av bilder från 4:3 till 16:9 om component video (komponentvideo)-, S-Video- eller composite video (kompositvideo)-bilder projiceras. Bilder som har spelats in på digitalvideo eller på DVD kan visas i breddbilsformatet 16:9.

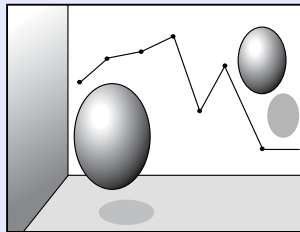

Om bilder i Squeeze mode (Squeeze-läge) projiceras i skalan 4:3

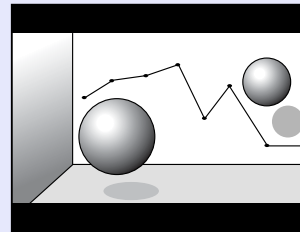

Om bilder i squeeze-läget projiceras i skalan 16:9

PROCEDUR

Fjärrkontroll

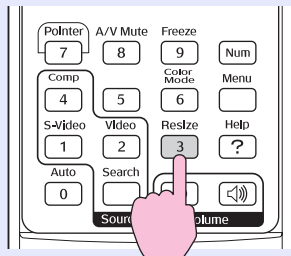

Skärmen ändras så fort du trycker på knappen.

Tips: Du kan även göra den här inställningen med kommandot "Resize (Ändra storlek)" på menyn "Signal".

Visa pekaren (Pointer (Pekare))

Med det här alternativet kan du flytta uppmärksamheten till det område du talar om genom att flytta en pekarikon på den projicerade bilden till det området.

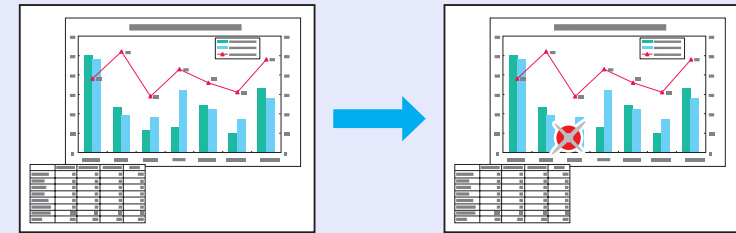

PROCEDUR



1 Visa pekaren.

Fjärrkontroll

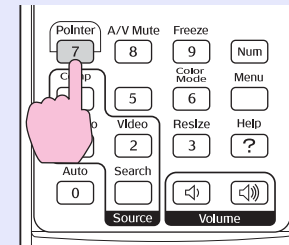

Varje gång du trycker på knappen visas eller döljs pekaren.

2 Flytta pekarikonen.

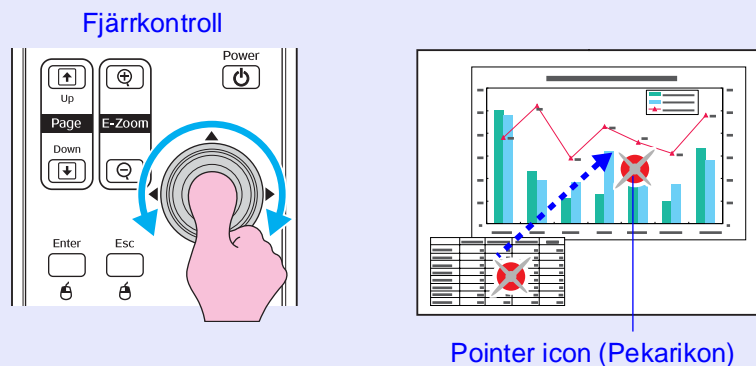

Tips: Du kan använda kommandot "Pointer Shape (Pekarform)" på menyn "Settings (Inställningar)" om du vill ändra på formen på pekaren. Du kan välja mellan tre olika former.
 ➡ [sida 35](#)

Förstora en del av bilden (E-Zoom)

Den här funktionen är bra att använda om du vill visa vissa detaljer i bilderna, t.ex. diagram och detaljer i en tabell.



PROCEDUR

1 Starta E-zoom.

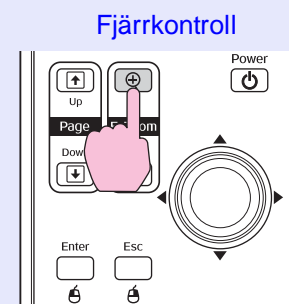

- 2** Flytta krysset till det område på bilden som ska förstoras eller förminskas.

Fjärrkontroll

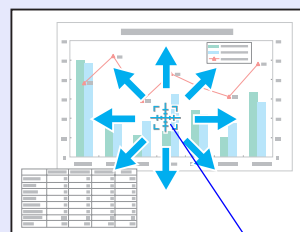
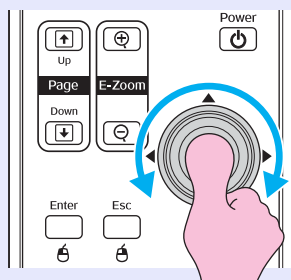

Kryss

- 3** Förstora.

Fjärrkontroll

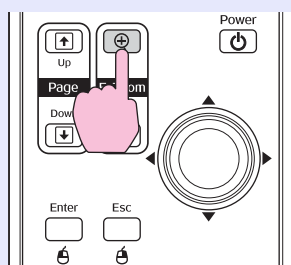

Du kan förminska den förstora bilden genom att trycka på [-]-knappen.
Om du vill avbryta E-zoomfunktionen trycker du på [Esc]-knappen.



- Tips:**
- Förstoringsförhållandet visas på skärmen.
 - Du kan förflytta dig runt på skärmen genom att vicka på [⊙]-knappen.
 - Det markerade området kan förstoras mellan 1 och 4 gånger, i steg om 25.

Använda fjärrkontrollen för att styra muspekaren (Wireless Mouse (Trådlös mus))

Om USB-porten på en dator och USB-porten på baksidan av projektorn kopplas ihop med en USB A-B-kabel som finns på marknaden kan du använda projektorns fjärrkontroll som en trådlös mus för att styra datorns muspekare.

Dator

Windows 98/2000/Me/XP Home Edition/XP Professional

Macintosh (OS 8.6–9.2/10.0–10.3)

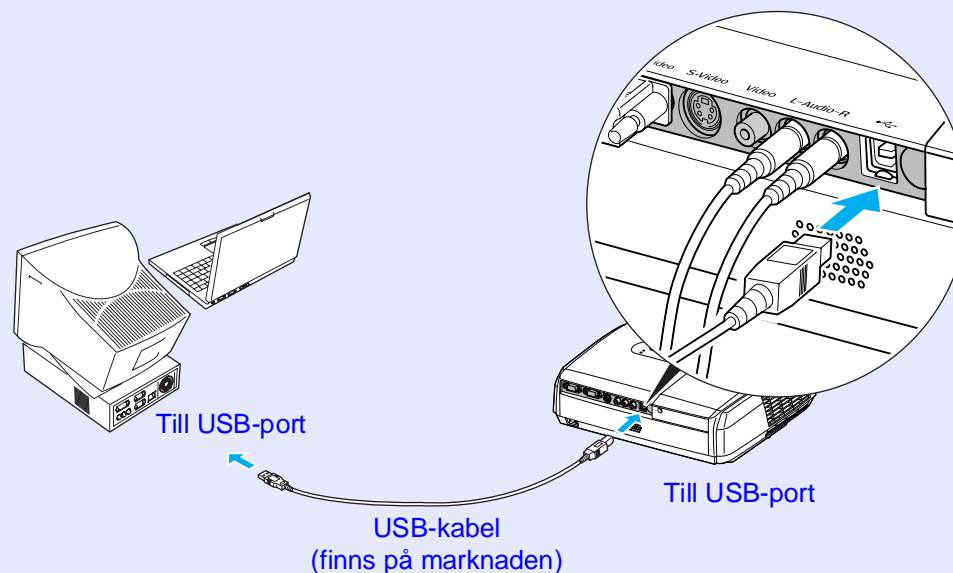

- Tips:**
- *USB-kabeln kan bara kopplas till datorer med ett standard-USB-gränssnitt. Om du använder en dator som kör Windows måste datorn ha en fullständig version av Windows 98/2000/Me/XP Home Edition/XP Professional. Om datorn kör en version av Windows 98/2000/Me/XP Home Edition/XP Professional som har uppgraderats från en tidigare version av Windows, går det inte att garantera att allt kommer att fungera som det ska.*
 - *Det kanske inte går att använda musfunktionen med vissa versioner av både Windows- och Macintosh-operativsystem.*
 - *Vissa datorinställningar kanske måste ändras om musfunktionen ska användas. Läs datorns dokumentation för ytterligare detaljer.*

När anslutningen har gjorts kan muspekaren användas på följande sätt:

Flytta muspekaren

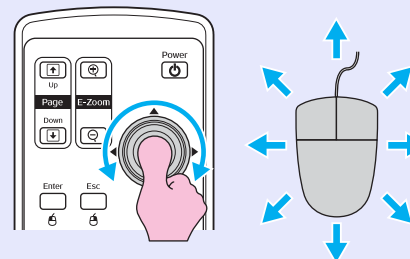

Musklickningar

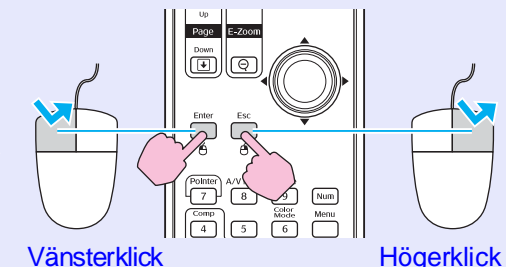

Dubbelklick: Tryck ned höger knapp två gånger i snabb följd.

Dra och släpp

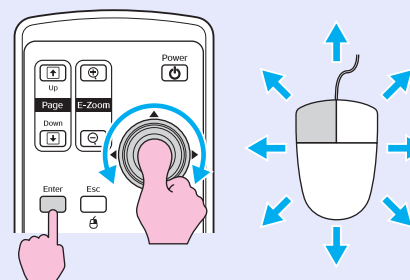

1. Håll ned [Enter]-knappen och vicka på och dra [E-Zoom]-knappen.
2. Släpp upp [Enter]-knappen vid önskad plats.

Detta är användbart om du vill visa föregående eller nästa bild i ett PowerPoint-bildspel.

Till föregående bild

Till nästa bild

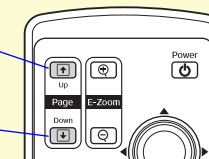



Tips:

- *Om inställningarna för musknappen är inställda i omvänd ordning omvänds även knapparna på fjärrkontrollen.*
- *Det går inte att använda den trådlösa musfunktionen om följande funktioner används.*
 - *Om en konfigurationsmeny visas*
 - *Om en hjälpmeny visas*
 - *Om E-zoomfunktionen används*
 - *Om en användarlogotyp spelas in*
 - *Pekarfunktionen*
 - *Om du justerar ljudvolymen*
 - *Om du använder Image Shift (Bildbyte)*

Förhindra stöld (Password Protect (Lösenordsskydd))

Om funktionen Password Protect (Lösenordsskydd) är aktiverad kan människor som inte känner till lösenordet inte använda projektorn, om projektorn har stängts av sedan lösenordet senast angavs. Dessutom kan användarlogotypen som visas i bakgrunden på skärmen inte ändras. Detta är ett mycket effektivt stöldskydd. När du köper projektorn är funktionen för lösenordsskydd inte aktiverad.

Om lösenordsskyddet är aktiverat

- Om "Power ON Protect (Skydd när strömmen slås på)" är aktiverad (ON (PÅ))

Om projektorn sätts på för första gången efter att sladden har satts in i ett eluttag eller om Direct Power On (Direkt när strömmen slås på) genomförs, visas skärmen nedan.

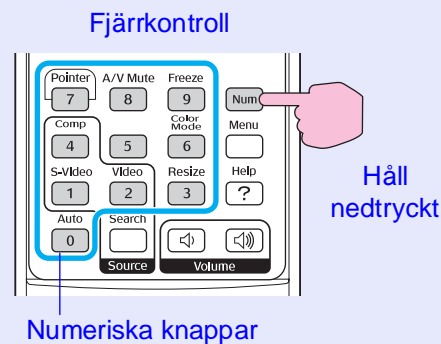

Håll ned [Num]-knappen och tryck på de numeriska knapparna när du anger lösenordet. Om rätt lösenord anges starta projiceringen.

Om du låter kabeln vara ansluten till eluttaget och sätter på projektorn när den har satts i viloläge startar projiceringen utan att lösenordsskärmen visas. Lösenordsskärmen visas bara när strömmen slås på för första gången efter att kabeln har kopplats bort och anslutits igen. Om Direct Power On (Direkt när strömmen slås på) anges till "ON (PÅ)" och du använder en strömbrytare eller liknande när du slår på och av strömmen, visas lösenordsskärmen första gången projektorn sätts på efter att strömtillförseln har återställts.

Tips:

- Om fel lösenord anges tre gånger i rad visas meddelandet "The projector's operation will be locked. (Projektorn låses.)" i ungefär fem minuter. Sedan sätts projektorn i viloläge. Om det händer drar du ut stickkontakten ur eluttaget och sätter in den igen. Sedan sätter du på projektorn igen. Ett fönster där du uppmanas att ange lösenordet visas. Ange lösenordet. Om du har glömt lösenordet anger du siffran efter "Request Code: Xxxxx (Begärandekod: Xxxxx)" som visas på lösenordsskärmen och kontaktar någon av adresserna i avsnittet "Internationella garantivillkor" i häftet Säkerhetsinstruktioner/globala garantivillkor.
- Om du matar in fel lösenord trettio gånger visas meddelandet nedan och projektorn godkänner inga fler lösenordsangivelser. "The projector's operation will be locked. Contact the nearest address provided in the "International Warranty Conditions (Projektorn kommer att låsas. Kontakta någon av adresserna i avsnittet "Internationella garantivillkor" i häftet Säkerhetsinstruktioner/globala garantivillkor)".

- Om "Password Timer (Lösenordstimer)" ställs in på "ON (PÅ)" och "Timer" används

Lösenordsskärmen visas inte alls om strömmen slås på förrän den tid som angetts har förflutit. När den tid som angetts har förflutit visas lösenordsskärmen varje gång strömmen slås på. Den tid som anges här är den totala illumineringstiden för projektorns lampa från det att projektorns meny stängs.

Om "Password Timer (Lösenordstimer)" ställs in på "OFF (AV)" visas lösenordsskärmen varje gång stickkontakten dras ut och sätts in i eluttaget igen. Om projektorn är påslagen när den har satts i viloläge visas inte lösenordsskärmen.

- Om "User's Logo Protect (Skydd för användarlogotyp)" är aktiverad (ON (PÅ))

Om någon försöker utföra någon av följande operationer med användarlogotypen visas ett meddelande och inställningen går inte att ändra. Om du vill ändra på inställningen anger du först "User's Logo Protect (Skydd för användarlogotyp)" till "OFF (AV)". 🖱️ [sida 28](#)

- Spela in en användarlogotyp
- Om menyn "Extended (Utökad)" - "Display (Skärm)" - "Background Color (Bakgrundsfärg)" ändras från "Logo (Logotyp)" till "Black (Svart)" eller "Blue (Blå)", eller ändras från "Black (Svart)" eller "Blue (Blå)" till "Logo (Logotyp)".
- Om menyn "Extended (Utökad)" - "Display (Skärm)" - "Startup Screen (Startskärm)" ("ON (PÅ)" eller "OFF (AV)") ändras.

■ Ange lösenordsskydd

Använd följande procedur när du anger lösenordsskydd.

PROCEDUR

- 1 Håll ned [Freeze]-knappen i ungefär 5 sekunder. Menyn "Password Protect (Lösenordsskydd)" visas.

Fjärrkontroll

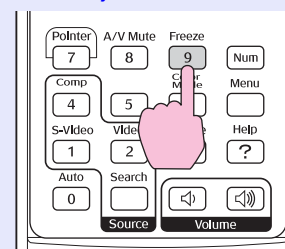

💡 Tips:

- Om lösenordsskydd redan har aktiverats visas skärmen "Password (Lösenord)". Om rätt lösenord anges visas menyn "Password Protect (Lösenordsskydd)". 🖱️ "Om lösenordsskyddet är aktiverat" [sida 26](#)
- Om lösenordsskyddet är inställt på "ON (PÅ)" sätter du fast etiketten för lösenordsskydd på önskad plats på projektorn som ett skydd mot stöld.

- 2 Aktivera "Power ON Protect (Skydd när strömmen slås på)".

- (1) Välj "Power ON Protect (Skydd när strömmen slås på)" och tryck på [Enter]-knappen.
- (2) Välj "ON (PÅ)" och tryck på [Enter]-knappen.
- (3) Tryck på [Esc]-knappen.

3 Aktivera "Password Timer (Lösenordstimer)".

Om du inte använder den här inställningen fortsätter du till steg 4.

- (1) Välj "Password Timer (Lösenordstimer)" och tryck på [Enter]-knappen.
- (2) Välj "ON (PÅ)" och tryck på [Enter]-knappen.
- (3) Tryck på [Esc]-knappen.
- (4) Välj "Timer" och tryck på [Enter]-knappen.
- (5) Håll ned [Num]-knappen och använd de numeriska knapparna för att ange inställningstiden inom intervallet 1 till 9999 timmar och tryck på [Enter]-knappen.
Om det inte går att ange tid trycker du ned [Esc]-knappen och anger tiden igen.
När du är klar med menyn "Password protect (Lösenordsskydd)" börjar nedräkningen för den angivna tiden.

4 Aktivera "User's Logo Protect (Skydd för användarlogotyp)".

- (1) Välj "User's Logo Protect (Skydd för användarlogotyp)" och tryck på [Enter]-knappen.
- (2) Välj "ON (PÅ)" och tryck på [Enter]-knappen.
- (3) Tryck på [Esc]-knappen.

5 Ange lösenordet.

- (1) Om du vill ange ett lösenord väljer du "Password (Lösenord)" och sedan trycker du på [Enter]-knappen.
- (2) Meddelandet "Change the password? (Vill du ändra lösenordet?)" visas. Välj "Yes (Ja)" och tryck på [Enter]-knappen. Standardinställningen för lösenordet är "0000", men du bör ändra detta till ett eget lösenord. Om du väljer "No (Nej)" visas skärmen i steg 1 igen.
- (3) Håll ned [Num]-knappen, tryck på de numeriska knapparna och ange ett fyrsiffrigt nummer. Numret som anges visas som "* * * *". När fyra siffror har angetts visas bekräftelseskärmen.
- (4) Ange lösenordet igen.
Meddelandet "The new password is stored. (Lösenordet sparas.)" visas. Om du anger fel lösenord visas ett meddelande där du uppmanas att ange lösenordet igen.

Låsfunktion för operationsknappar

Den här funktionen låser knapparna på projektorns kontrollpanel. Den här funktionen är användbar exempelvis vid mässor då knapparnas funktion deaktiveras och endast projicering utförs, eller på skolor för att begränsa de knappar som kan användas.

PROCEDUR

1 Från konfigurationsmenyn väljer du "Settings (Inställningar)" – "Operation Lock (Driftslås)".

Mer information om den här operationen finns i "Använda konfigurationsmenyn". [Läs sida 32](#)

Kontrollera vilka knappar du kan använda och vilka åtgärder de kan utföra i anvisningarna längst ned på skärmen.

På fjärrkontrollen

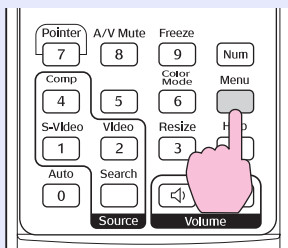

På kontrollpanelen

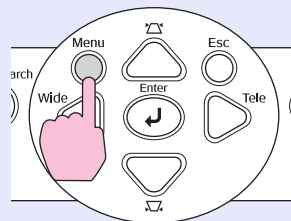

[Esc]:Return [◀]:Select [Enter]:Enter [Menu]:Exit

2 Ange till "ON (PÅ)".

Om alternativet anges till "ON (PÅ)" fungerar ingen av knapparna på kontrollpanelen förutom [Power]-knappen.



[Esc]:Return [◀]:Select [Enter]:Set [Menu]:Exit

På fjärrkontrollen

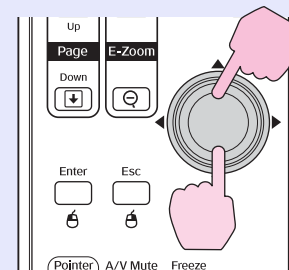

På kontrollpanelen

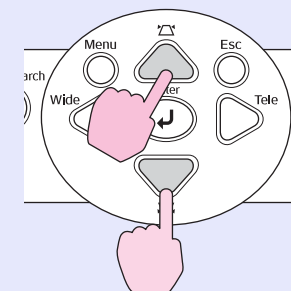



3 Om bekräftelsemeddelandet visas väljer du "Yes (Ja)".

Knapparna på kontrollpanelen kommer att låsas efter vilken inställning som valts.



Tips: *Det går att inaktivera låset på projektorns kontrollpanel på två sätt.*

- *Ändra "Settings (Inställningar)" – "Operation Lock (Driftslås)" på konfigurationsmenyn till "OFF (AV)" med hjälp av fjärrkontrollen.*
- *Håll ned projektorns [Enter]-knapp i ungefär 7 sekunder. Ett meddelande visas och låset inaktiveras.*

Konfigurationsmenyn

Det här kapitlet innehåller information om hur du använder konfigurationsmenyn och dess funktioner.

Använda konfigurationsmenyn	32
Lista över funktioner	33
• Menyn ”Image (Bild)”	33
• Menyn ”Signal”	34
• Menyn ”Settings (Inställningar)”	35
• Menyn ”Extended (Utökad)”	36
• Menyn ”Info (Info)”	38
• Menyn ”Reset (Återställ)”	39

1 Välja från huvudmenyn

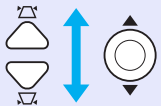
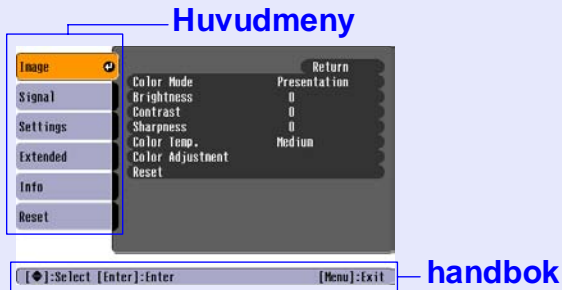

2 Välja från undermenyn

Huvudmeny (inställningar)

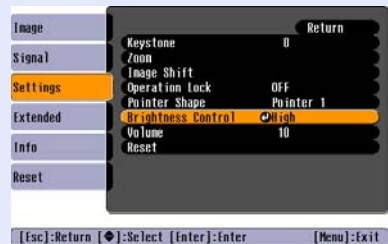
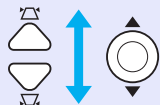

3 Ändra valt alternativ

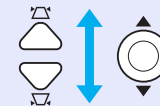
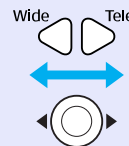

Knappar som används På kontrollpanelen

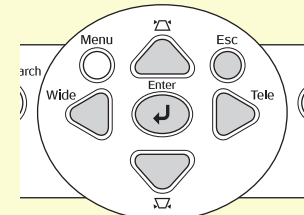

På fjärrkontrollen

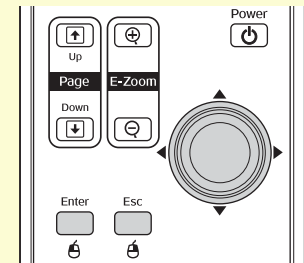

Välj den inställning du vill ändra.

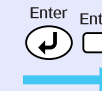

Menyn "Image (Bild)"

De alternativ som kan anges varierar beroende på vilken ingångskälla som projiceras för tillfället. Inställningsvärdena sparas separat för varje källa.

Dator/RGB-video

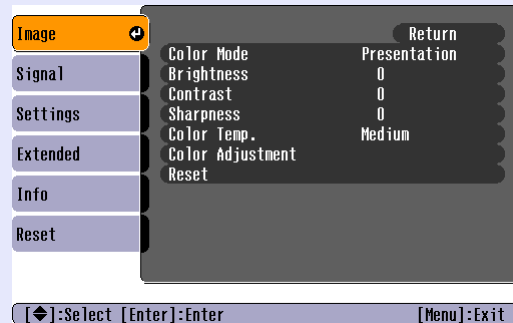

[Component video \(Komponentvideo\)»/](#)
[Composite video \(Kompositvideo\)»/ S-Video»](#)



Undermeny	Funktion
Color Mode (Färgläge)	Välj den bildkvalitet som passar dina omgivningar. 🖱️ sida 14
Brightness (Ljusstyrka)	Justerar bildens ljusstyrka.
Contrast (Kontrast)»	Justerar skillnaden mellan ljust och mörkt i bilderna.
Color Intensity (Färgstyrka)	Justerar bildernas färgstyrka.
Tint (Ton)	(Det går bara att göra en justering när kompositvideo- eller NTSC-signaler tas emot.) Justerar bildens färgton.
Sharpness (Skärpa)	Justerar bildens skärpa.
Color Temp. (Färgtemp.)»	Du kan justera hela färgtonen på bilderna. Om du väljer "High (Hög)" blir bilderna blåaktiga och om du väljer "Low (Låg)" blir bilderna rödaktiga. (Det går inte att välja det här alternativet om " sRGB " har valts som inställning för "Color Mode (Färgläge)" på menyn "Image (Bild)".)
Color Adjustment (Färgjustering)	Justerar röd, grön och blå färgstyrka i bilden. Red (Röd): Justerar styrkan på en röd komponent. Green (Grön): Justerar styrkan på en grön komponent. Blue (Blå): Justerar styrkan på en blå komponent. (Det går inte att välja det här alternativet om " sRGB " har valts som inställning för "Color Mode (Färgläge)" på menyn "Image (Bild)".)
Reset (Återställ)	Återställer alla justeringsvärden för "Image (Bild)"-menyfunktionerna till standardinställningarna. Information om hur du återställer alla menyalternativ till standardalternativen finns i "Återställa alla". 🖱️ sida 39

Menyn "Signal"

De alternativ som kan anges varierar beroende på vilken ingångskälla för projiceras för tillfället. Inställningsvärdena sparas separat för varje källa.

Dator/RGB-video



Component video (Komponentvideo)»





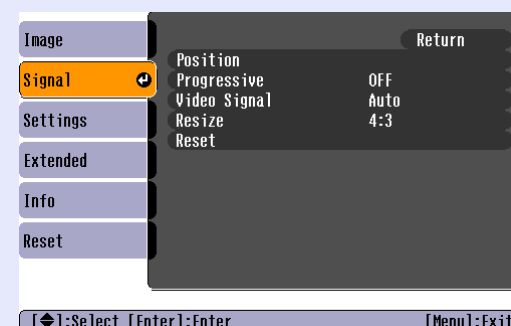

Composite video (Kompositvideo)»/ S-Video»

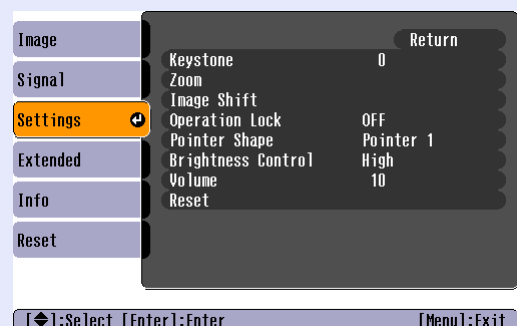

Undermeny	Funktion
Auto Setup (Automatisk inställning)	Välj det här alternativet oavsett om den automatiska justeringsfunktionen för automatisk optimering av bilder när ingångskällan ändras har angetts till "ON (PÅ)" eller "OFF (AV)". 🖱️ sida 12
Tracking (Spårning)»	Justerar lodräta ränder i datorbilder. 🖱️ sida 12
Sync. (Synk.)»	Justerar flimmer, suddighet eller andra störningar i datorbilder. 🖱️ sida 13
Position (Position)	Flyttar visningspositionen för bilden vertikalt och horisontellt.
Progressive (Progressiv)	(Det går bara att göra en justering när kompositvideo- eller S-Videosignaler tas emot.) OFF (AV): IP-konvertering utförs för varje fält på skärmen. Idealiskt om du visar bilder med mycket rörelse. ON (PÅ): Interlaced (Sammanflätad)» (i)-signaler konverteras till progressive (progressiv)» (p)-signaler. Idealiskt om du visar stillbilder.
Computer Input (Datoringång)	Med det här alternativet väljer du vilken signal som ska tas emot enligt den videoutrustning som är ansluten till datorporten. Om alternativet anges till "Auto (Automatisk)" anges insignalen automatiskt efter den anslutna utrustningen. Om färgerna som visas är felaktiga när du väljer "Auto (Automatisk)" väljer du rätt signal för den anslutna utrustningen manuellt.
Video Signal (Videosignal)	(Det går bara att göra en justering när kompositvideo- eller S-Videosignaler tas emot.) Ställer in videosignal-formatet. Bildsignaler känns igen automatiskt med funktionen "Auto (Automatisk)". Om det uppstår störningar i de projicerade bilderna eller om inga bilder visas när du väljer "Auto (Automatisk)" väljer du rätt signal manuellt.
Resize (Ändra storlek)	Anger aspect ratio (aspektförhållande)» för projicerade bilder. 🖱️ sida 21
Reset (Återställ)	Återställer alla justeringsvärden på "Signal (Signal)"-menyn till standardinställningarna, förutom "Computer Input (Datoringång)". Tryck på [Enter]-knappen på fjärrkontrollen eller på projektorns kontrollpanel. Information om hur du återställer alla menyalternativ till standardalternativen finns i "Återställa alla". 🖱️ sida 39

Menyn ”Settings (Inställningar)”



Undermeny	Funktion
Keystone (Keystone)	Korrigerar vertikal keystone-förvrängning i bilder.
Zoom	Justerar storleken på den projicerade bilden. Wide (Vidvinkel): Larger Tele (Storbild): Smaller (Liten bild)
Image Shift (Bildbyte)	Justerar projiceringspositionen. 🖱️ sida 16
Operation Lock (Driftslås)	Om den anges till ”ON (PÅ)” inaktiveras alla knappar på projektorns kontrollpanel förutom [Power]-knappen. 🖱️ sida 29
Pointer Shape (Pekarform)	Du kan välja form på pekaren. 🖱️ sida 21 Pointer 1 (Pekare 3):  Pointer 2 (Pekare 3):  Pointer 3 (Pekare 3): 
Brightness Control (Kontroll för ljusstyrka)	Med det här alternativet ställer du in lampans ljusstyrka. Du kan välja mellan två inställningar. Välj ”Low (Låg)” om bilderna som projiceras är för ljusa. Exempel: Om du projicerar bilder i ett mörkt rum eller på en liten skärm. Om ”Low (Låg)” har valts minskar ljusstyrkan i bilderna, elförbrukningen och det brus som produceras under projicering. Lampans livslängd ökar. (Elförbrukning: minskar ungefär 18 W, lampans livslängd: ökar ungefär 1,5 gånger)
Volume (Volym)	Justerar volymen. 🖱️ sida 17
Reset (Återställ)	Återställer justeringsvärdena för ”Settings”-menyfunktionerna till standardinställningarna, förutom ”Image Shift” (Bildbyte) och ”Zoom”. Information om hur du återställer alla menyalternativ till standardalternativen finns i ”Återställa alla”. 🖱️ sida 39

Menyn ”Extended (Utökad)”



Undermeny	Funktion
Display (Skärm)	<p>Med det här alternativet kan du göra inställningar på projektorns skärm.</p> <p>Message (Meddelande): Anger om ingångskällan eller färglägesnamnet eller ett meddelande visas på skärmen ("ON (PÅ)") eller inte visas på skärmen ("OFF (AV)") då ingångskällan eller färgläget ändras eller när bildsignaler tas emot.</p> <p>Background Color (Bakgrundsfärg): Anger skärmstatus till "Black (Svart)", "Blue (Blå)" eller "Logo (Logotyp)" när [A/V Mute]-knappen på fjärrkontrollen trycks ned eller när inga bildsignaler tas emot.</p> <p>Startup Screen (Startskärm): Startskärmen visas när projektorn slås på (ON (PÅ)) eller visas inte när projektorn stängs av (OFF (AV)). Inställningen aktiveras när strömmen slås av och på igen.</p>
Användarlogotyp	Ändra användarlogotypen som visas i bakgrunden och under A/V Mute. 🖱️ sida 63
Projection (Projektion)	<p>Anger projiceringspositionen för projektorn. 🖱️ sida 55 "Front (Framsida)" "Front/Ceiling (Framsida/tak)" "Rear (Baksida)" "Rear/Ceiling (Baksida/tak)"</p> <p>Om du håller ned [A/V Mute]-knappen i ungefär 5 sekunder kan du ändra projiceringsinställningen på följande sätt: Front (Framifrån) ↔ Front Ceiling (Framifrån, tak) Rear (Bakifrån) ↔ Rear Ceiling (Bakifrån, tak)</p>

Undermeny	Funktion
Operation (Åtgärd)	<p>Direct Power ON (Direkt när strömmen slås på): Anger om Direct Power ON (Direkt när strömmen slås på) är aktiverad eller inte. Om du anger "ON (PÅ)" och låter sladden vara i måste du vara beredd på att plötslig strömökning, som kan uppstå när strömmen slås på igen efter ett strömavbrott, kan göra att projektorn slås på automatiskt.</p> <p>Sleep Mode (Viloläge): Anger om projiceringen stannar automatiskt ("ON (PÅ)") eller inte ("OFF (AV)") om inga åtgärder utförs på ungefär 30 minuter samtidigt som inga bildsignaler tas emot.</p> <p>Fan Speed (Fläktens hastighet): Vid användning över en höjd på ungefär 1 500 m anges "High (Hög)".</p>
Link 21L	<p>Anger om verktygsprogrammet EMP Link 21L används eller inte. Om du vill aktivera EMP Link 21L stänger du av projektorn och väntar tills nedkylningen är klar.</p>
Language (Språk)	<p>Anger språk för meddelanden.</p>
Reset (Återställ)	<p>Återställer inställningarna "Display (Skärm)" och "Operation (Åtgärd)" på menyn "Extended (Utökad)" (förutom "Fan Speed (Fläktens hastighet)") till standardinställningarna. Information om hur du återställer alla menyalternativ till standardalternativen finns i "Återställa alla".  sida 39</p>

Menyn ”Info (Info)”

På den här menyn kan du kontrollera status på bildsignaler som projiceras och projektorns status (endast skärm).

Dator/RGB-video/[Component video \(Komponentvideo\)](#)»

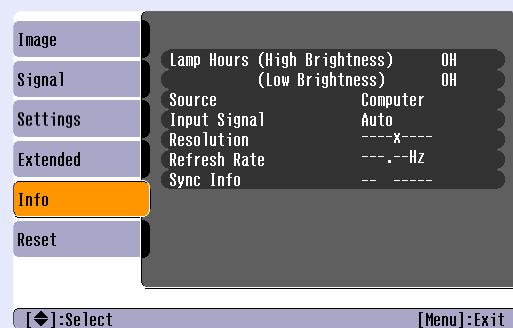

[Composite video \(Kompositvideo\)](#)»/ [S-Video](#)»

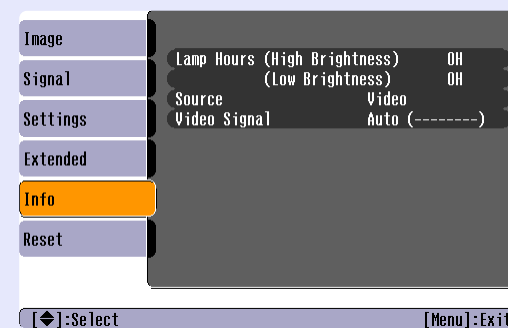

Undermeny	Funktion
Lamp Hours (Lamptimmar)	Visar den ackumulerade driftstiden för lampan. Om lampans varningstid uppnås visas tecknen i gult. Den ackumulerade driftstiden från 0 till 10 timmar visas som ”0H”. Från ”10H” och framåt visas tiden med en timmes mellanrum.
Source (Källa)	Visar ingångskällan som projiceras för tillfället.
Input Signal (Insignal)	Visar inställningarna för insignal. (Visas inte om ingångskällan är kompositvideo eller S-video.)
Resolution (Upplösning)	Visar upplösningen för insignal. (Visas inte om ingångskällan är kompositvideo eller S-video.)
Video Signal (Videosignal)	Visar videosignal-formatet. (Visas inte för dator-, RGB-video- eller komponentvideo-bilder.)
Refresh Rate (Uppdateringshastighet) »	Visar uppdateringshastigheten. (Visas inte om ingångskällan är kompositvideo eller S-video.)
Sync. (Synk.) » Info	Information från den här menyn kan krävas när du kontaktar återförsäljaren eller tar kontakt med kundtjänsten i önskat land. Adresserna finns i avsnittet ”Internationella garantivillkor” i häftet <i>Säkerhetsinstruktioner/globala garantivillkor</i> . (Visas inte om ingångskällan är kompositvideo eller S-video.)

Menyn "Reset (Återställ)"

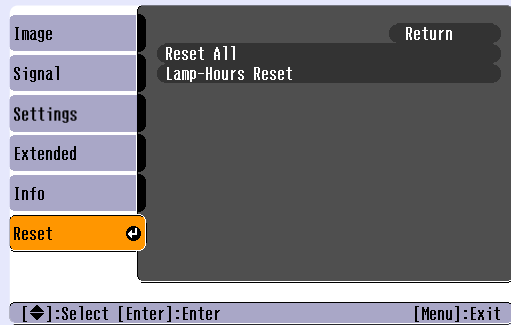

Undermeny	Funktion
Reset All (Återställ alla)	Återställer alla menyinställningar till standardinställningarna. •Inställningarna för "Computer Input (Datoringång)", "Zoom", "Image Shift (Bildbyte)", "Användarlogotyp", "Lamp Hours (Lamptimmar)" och "Language (Språk)" återställs inte till standardinställningarna.
Lamp-Hours Reset (Återställ lamptimmar)	Rensar den ackumulerade driftstiden för lampan och återställer den till "0H". Utför denna procedur när du byter ut lampan.

Felsökning

Det här kapitlet innehåller information om hur du identifierar ett fel och hur du gör om du upptäcker ett fel.

Använda hjälpen 41

Problemlösning..... 43

• På ett onormalt sätt 43

• **Läsa indikatorerna.....43**

• Strömbrytaren lyser rött 43

• Varning! 44

• Lamp- eller temperaturindikatorn blinkar orange..... 44

• **Om indikatorerna inte föreslår någon lösning46**

• Problem med bilder 47

• Problem när projiceringen startar 52

• Övriga problem..... 52

Om det uppstår något fel med projektorn kan du med hjälpfunktionen på skärmen få hjälp med att lösa felet. Funktionen använder en serie menyer i ett fråge- och svarsformat.

PROCEDUR

1 Visa hjälpmenyn.



2 Välj ett menyalternativ.

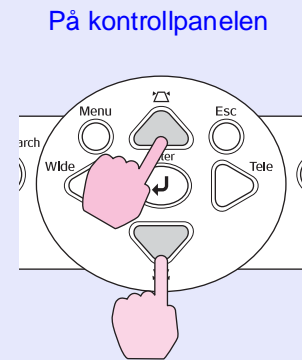
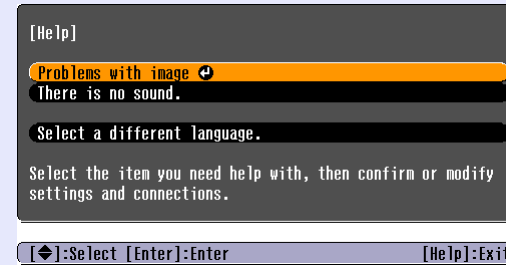

3 Bekräfta valet.

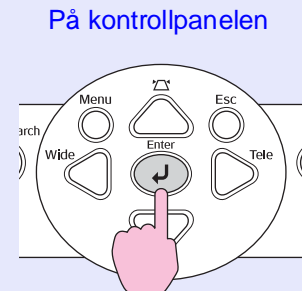
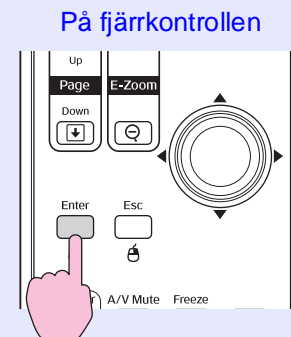

- 4 Upprepa åtgärderna i steg 2 och 3 och fortsätt via meny till mer detaljerade alternativ.

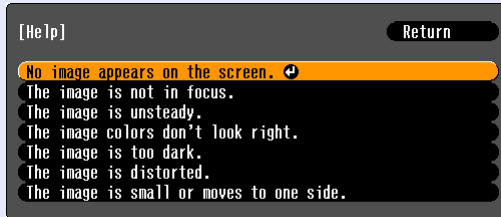

[Esc]:Return [↓]:Select [Enter]:Enter [Help]:Exit

- 5 Tryck på [Help]-knappen om du vill stänga hjälpmenyn.

 **Tips:** Om hjälpfunktionen inte kan ge en lösning på problemet går du till ”Problemlösning”  [sida 43](#)

Om du har problem med projektorn ska du först kontrollera projektorns indikatorer och sedan går du till ”Läsa indikatorerna” nedan. Om indikatorerna inte tydligt kan förklara vad problemet beror på går du vidare till ”Om indikatorerna inte föreslår någon lösning”. 🖱️ [sida 46](#)

Läsa indikatorerna

Projektorn är utrustad med följande tre indikatorer som meddelar dig om projektorns driftsstatus.

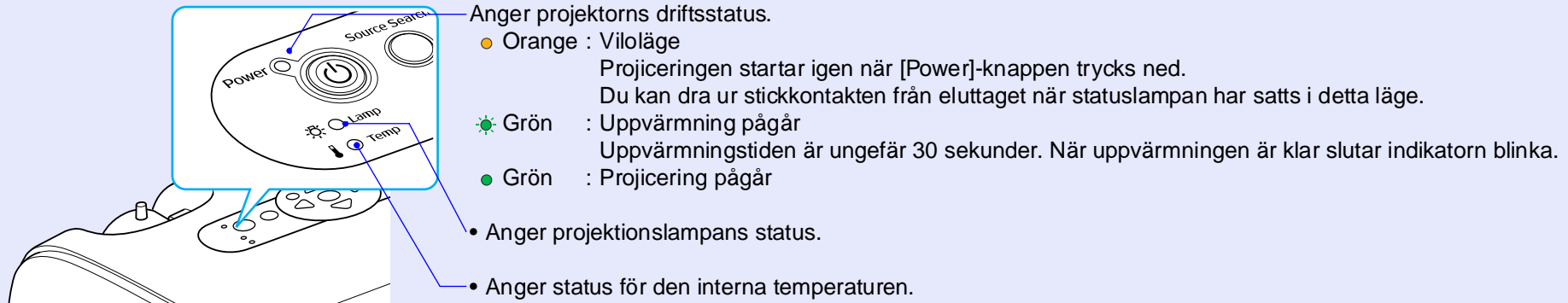

I följande tabell visas vad indikatorerna betyder och hur de problemen som indikeras ska åtgärdas. Om alla indikatorerna är inaktiverade kontrollerar du att strömsladden har anslutits på rätt sätt och att ström tillförs på normalt sätt.

■ Strömbrytaren lyser rött På ett onormalt sätt

● : lyser ● (with radiating lines) : blinkar ○ : avstängd

Status	Problem	Åtgärd eller status
Power ● Red (Röd) ● (with radiating lines) Red (Röd) ● (with radiating lines) Red (Röd)	Internt fel	Använd inte projektorn, koppla från sladden från eluttaget och kontakta återförsäljaren eller ta kontakt med kundtjänsten i önskat land. Adresserna finns i avsnittet ”Internationella garantivillkor” i häftet <i>Säkerhetsinstruktioner/globala garantivillkor</i> .
Power ● Red (Röd) ○ ● (with radiating lines) Red (Röd)	Fläktfel/Sensorfel	Använd inte projektorn, koppla från sladden från eluttaget och kontakta återförsäljaren eller ta kontakt med kundtjänsten i önskat land. Adresserna finns i avsnittet ”Internationella garantivillkor” i häftet <i>Säkerhetsinstruktioner/globala garantivillkor</i> .

● : lyser ☀ : blinkar ○ : avstängd

Status	Problem	Åtgärd eller status
Power ● Red (Röd) ☀ ○ 🌡 ● Red (Röd)	Fel på den interna temperaturen (överhettning)	Lampan slocknar automatiskt och projiceringen avbryts. Vänta i cirka 5 minuter. Efter cirka 5 minuter växlar projektorn till viloläge. Kontrollera det som står i de två punkterna nedan. När du har gjort det trycker du på [Power]-knappen så att projektorn slås på igen. <ul style="list-style-type: none"> •Kontrollera att luftfiltret och hålet för luftutblåset inte är blockerade och att projektorn inte är placerad mot en vägg. •Om luftfiltren har blockerats rengör eller byter du ut dem. 🖱️ sida 56, 62 Om problemet fortfarande kvarstår och projektorn fortfarande är överhettad eller om indikatorerna visar att det är något problem när projektorn är påslagen, slutar du använda projektorn. Koppla från sladden från vägguttaget och kontakta återförsäljaren eller någon av adresserna i avsnittet ”Internationella garantivillkor” i häftet <i>Säkerhetsinstruktioner/globala garantivillkor</i> .
Power ● Red (Röd) ☀ ● Red (Röd) 🌡 ○	Fel på lampans timer/lampan är slut	Ta ut lampan och kontrollera om den är trasig. 🖱️ sida 58 Om lampan inte är trasig sätter du tillbaka den igen och sätter på projektorn. Om lampan fortfarande inte tänds byter du ut den mot en ny. Om felet kvarstår stänger du av projektorn och drar ut strömsladden från eluttaget. Kontakta återförsäljaren eller ta kontakt med kundtjänsten i önskat land. Adresserna finns i avsnittet ”Internationella garantivillkor” i häftet <i>Säkerhetsinstruktioner/globala garantivillkor</i> . Om lampan är trasig byter du ut den mot en ny eller så kontaktar du återförsäljaren för ytterligare hjälp. Tänk på att glasbitar kan falla ned när du byter lampan. (Projicering kan inte utföras förrän lampan har bytts ut.) Kontrollera att lampan och lampluckan har installerats på rätt sätt. Om lampan eller lampluckan inte har installerats på rätt sätt tänds inte lampan.

■ **Lamp- eller temperaturindikatorn blinkar orange** **Varning!**

● : lyser ☀ : blinkar ○ : avstängd

Status	Problem	Åtgärd eller status
Power ● Red (Röd) ☀ ○ 🌡 ☀ Orange	Snabbkylning pågår	(Detta är inte onormalt men om temperaturen stiger för mycket igen stoppar projiceringen automatiskt.) <ul style="list-style-type: none"> •Kontrollera att luftfiltret och hålet för luftutblåset inte är blockerade och att de inte är vända mot t.ex. en vägg. •Om luftfiltren har täppts igen rengör eller byter du ut dem. 🖱️ sida 56, 62

● : lyser ☀ : blinkar ○ : avstängd

Status	Problem	Åtgärd eller status
Power ● ☀ Orange 🌡 ○	Meddelande om utbyte av lampa	Byt ut lampan mot en ny. 🖱 sida 58 Om du fortsätter använda lampan när utbytesperioden gått ut är det stor risk att lampan går sönder. Byt ut lampa mot en ny så fort som möjligt. Strömbrytarens status varierar beroende på projektorns status vid tidpunkten.

- 💡 Tips:**
- *Om projektorn inte fungerar som den ska även om indikatorerna visar att allt är som det ska går du till ”Om indikatorerna inte föreslår någon lösning” på följande sida.*
 - *Om en indikator visar en status som inte visas i följande tabeller kontaktar du återförsäljaren eller någon av adresserna i avsnittet ”Internationella garantivillkor” i häftet Säkerhetsinstruktioner/globala garantivillkor.*

Om indikatorerna inte föreslår någon lösning

Om något av följande problem uppstår och indikatorerna inte föreslår någon lösning går du till de angivna sidorna för varje problem.

Problem med bilder

- Inga bilder visas 🖱️ [sida 47](#)
Projiceringen startar inte, projiceringsområdet är helt svart, projiceringsområdet är helt blått etc.
- Projiceringen stoppar automatiskt 🖱️ [sida 47](#)
- Meddelandet "Not Supported. (Stöds ej.)" visas 🖱️ [sida 48](#)
- Meddelandet "No Signal. (Ingen signal.)" visas 🖱️ [sida 48](#)
- Bilderna är suddiga eller oskarpa 🖱️ [sida 49](#)
- Störning eller förvrängning förekommer i bilderna 🖱️ [sida 49](#)
Problem som t.ex. störning, förvrängning eller svartvitrutiga mönster uppstår.
- Bilden trunkeas (stor) eller liten 🖱️ [sida 50](#)
Endast en del av bilden visas.
- Färgerna på bilden är felaktiga 🖱️ [sida 51](#)
Hela bilden ser lila eller grön ut, bilderna är svartvita, färger ser gråa ut etc.
(Datorskärmar och LCD-skärmar har olika färgåtergivning så färgerna som projiceras av projektorn och färgerna som visas på skärmen behöver nödvändigtvis inte överensstämma. Det betyder inte att något fel har inträffat.)
- Bilderna är mörka 🖱️ [sida 51](#)
- Ingenting visas på den externa skärmen 🖱️ [sida 51](#)

Problem när projiceringen startar

- Det går inte att sätta på projektorn 🖱️ [sida 52](#)

Övriga problem

- Det finns inget ljud eller ljudet är svagt 🖱️ [sida 52](#)
- Fjärrkontrollen fungerar inte 🖱️ [sida 53](#)

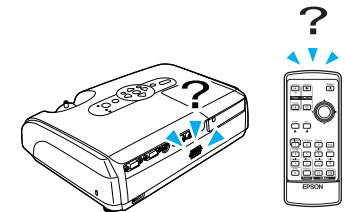

■ Problem med bilder



■ Inga bilder visas

Kontroll	Åtgärd
Har du tryckt på [Power]-knappen?	Tryck på [Power]-knappen så sätts projektorn på.
Är alla indikatorer inaktiverade?	Sladden har inte anslutits på rätt sätt eller ström tillförs inte på normalt sätt. Anslut projektorns sladd på rätt sätt. Kontrollera att strömförbrukningsurtaget fungerar.
Är läget A/V Mute aktivt?	Inaktivera läget genom att trycka på [A/V Mute]-knappen på fjärrkontrollen. 🖱️ sida 20
Har menyinställningarna för konfiguration ställts in på rätt sätt?	Återställ alla inställningar. "Reset (Återställ)" - "Reset All (Återställ alla)" 🖱️ sida 39
Är bilden som projiceras helt svart? Bara när datorbilder projiceras	Vissa ingångsbilder, t.ex. skärmläckare, kan vara helt svart.
Är inställningarna för bildsignalfORMAT korrekta? Bara när bilder från en videokälla projiceras	Om en composite video (kompositvideo) ™- eller S-Video ™-källa är ansluten till projektorn använder du kommandot "Video Signal (Videosignal)" och väljer signalfORMAT. "Signal" - "Video Signal (Videosignal)" 🖱️ sida 34



■ Projiceringen stoppar automatiskt

Kontroll	Åtgärd
Är "Sleep Mode (Viloläge)" inställd på "ON (PÅ)"?	Om menykommandot "Sleep Mode (Viloläge)" har angetts till "ON (PÅ)" stängs lampan av automatiskt om inga åtgärder utförs på cirka 30 minuter samtidigt som ingen videosignal tas emot. Strömbrytaren lyser orange. Tryck på [Power]-knappen så sätts projektorn på. Om du inte vill att viloläget ska användas ändrar du "Sleep Mode (Viloläge)"-inställningen till "OFF (AV)". "Extended (Utökad)" – "Operation (Åtgärd)" – "Sleep Mode (Viloläge)" 🖱️ sida 37

■ Meddelandet "Not Supported. (Stöds ej.)" visas

Kontroll	Åtgärd
<p>Är inställningarna för bildsignalformat korrekta?</p> <p>Bara när bilder från en videokälla projiceras</p>	<p>Om en composite video (kompositvideo) eller S-Video-källa är ansluten till projektorn använder du kommandot "Video Signal (Videosignal)" och väljer signalformat. "Signal" – "Video Signal (Videosignal)"  sida 34</p>
<p>Överensstämmer läget med frekvensen och upplösningen för bildsignalerna?</p> <p>Bara när datorbilder projiceras</p>	<p>Information om hur du ändrar upplösningen och frekvensen för bildsignalerna som matas in i datorn finns i dokumentationen som medföljer datorn. "Lista över bildskärmar som stöds"  sida 71</p>

■ Meddelandet "No Signal. (Ingen signal.)" visas

Kontroll	Åtgärd
<p>Är kablarna rätt anslutna?</p>	<p>Kontrollera att alla kablar som krävs för projicering är säkert anslutna.</p>
<p>Har rätt video-ingångsport valts?</p>	<p>Tryck på [Dator]-, [S-Video]- eller [Video]-knappen på fjärrkontrollen eller [Source Search]-knappen på fjärrkontrollen eller projektorns kontrollpanel om du vill ändra på bilden.  sida 18</p>
<p>Är strömmen för dator- eller videokällan påslagen?</p>	<p>Sätt på strömmen för enheterna.</p>
<p>Skickas bildsignalerna till projektorn?</p> <p>Bara när bilder projiceras från en bärbar dator eller en dator med en inbyggd LCD-skärm</p>	<p>Om bildsignalerna bara skickas till datorns LCD-skärm eller till tillbehörsskärmen måste du ändra på utgången till en extern destination samt datorns egen skärm. För vissa datorer visas inte signalerna på LCD-skärmen eller tillbehörsskärmen om bildsignalerna skickas ut externt.  Datordokumentation under en rubrik som "Extern utgång" eller "Ansluta en extern skärm" Om anslutningen upprättades när strömmen redan var påslagen är det inte säkert att funktionen (Fn)-tangens som flyttar datorns videosignal till en extern utgång fungerar. Slå av strömmen för projektorn som är ansluten till datorn och sätt på den igen.</p>

■ Bilderna är suddiga eller oskarpa

Kontroll	Åtgärd
Har skärpan justerats på rätt sätt?	Justera fokus genom att vrida på fokuseringsreglaget på projektorn.
Är linsskyddet fortfarande på?	Ta bort linsskyddet.
Är projektorn placerad på rätt avstånd?	Rekommenderat projiceringsavstånd är mellan 87 och 1 212 cm.
Är värdet för keystone-justering för stort?	Minska projektiionsvinkeln så att mängden keystone-korrigeriing minskar.
Är värdet för zoomjustering för litet?	Öka zoomjusteringsvärdet.
Har kondensering uppstått på linsen?	Om projektorn plötsligt tas från en kall miljö till en varm miljö eller om den omgivande temperaturen plötsligt ändras, kan kondensering uppstå på linsens yta. Det kan medföra att bilderna blir suddiga. Placera projektorn i rummet ungefär en timme innan den ska användas. Om kondensering uppstår på linsen stänger du av projektorn och väntar tills kondenseringen försvinner.





■ Störning eller förvrängning förekommer i bilderna

Kontroll	Åtgärd
<p>Är inställningarna för bildsignalformat korrekta?</p> <p>Bara när bilder från en videokälla projiceras</p>	Om en composite video (kompositvideo) ™- eller S-Video ™-källa är ansluten till projektorn använder du kommandot "Video Signal (Videosignal)" och väljer signalformat. "Signal" – "Video Signal (Videosignal)" 🖱️ sida 34
Är kablarna rätt anslutna?	Kontrollera att alla kablar som krävs för projicering är säkert anslutna.
Använder du en förlängningssladd?	Elektrisk störning kan påverka signalerna om du använder en förlängningssladd. Använd tillbehörssladdarna och se om det hjälper.
<p>Har du valt rätt upplösning?</p> <p>Bara när datorbilder projiceras</p>	Ställ in datorn så att signalerna som skickas ut är kompatibla med projektorn. "Lista över bildskärmar som stöds" 🖱️ sida 71 🖱️ Datordokumentation
<p>Har inställningarna för "Sync. (Synk.)"™ och "Tracking (Spårning)"™ justerats på rätt sätt?</p> <p>Bara dator- och RGB-videosignaler</p>	Tryck på [Auto]-knappen på fjärrkontrollen eller på [Enter]-knappen på projektorns kontrollpanel så utförs justeringen automatiskt. Om bilderna inte har justerats på rätt sätt efter automatisk justering kan du göra justeringarna med funktionerna "Sync. (Synk.)"™ och "Tracking (Spårning)"™. 🖱️ sida 12, 13





■ Bilden trunkeras (stor) eller liten

Kontroll	Åtgärd
Har ” Aspect ratio (Aspektförhållande) ” justerats på rätt sätt?	Tryck på [Resize]-knappen på fjärrkontrollen. 🖱️ sida 21
Förstoras bilden fortfarande med E-zoomfunktionen?	Tryck på [Esc]-knappen på fjärrkontrollen om du vill inaktivera E-zoomfunktionen. 🖱️ sida 22
Har inställningen ” Position (Position) ” justerats på rätt sätt?	Om analoga RGB-bilder från en dator eller RGB-videobilder projiceras trycker du på [Auto]-knappen på fjärrkontrollen eller på [Enter]-knappen på projektorns kontrollpanel så utförs automatisk justering. Om bilderna inte har justerats på rätt sätt efter automatisk justering kan du göra justeringarna manuellt med menykommandot ”Position (Position)”. Om andra signaler än analoga RGB-bilder från en dator eller RGB-videobilder tas emot justerar du inställningarna manuellt med menykommandot ”Position (Position)”. ”Signal” – ”Position (Position)” 🖱️ sida 34
Har datorn ställts in på dubbel skärm? Bara när datorbilder projiceras	Om dubbel visning har aktiverats i Display Properties (Visningsegenskaper) på datorns kontrollpanel projiceras bara halva bilden på datorskärmen. Om du vill visa hela bilden på datorskärmen inaktiverar du inställningen för dubbel visning. 🖱️ Dokumentation för dator- och videodrivrutin
Har du valt rätt upplösning? Bara när datorbilder projiceras	Ställ in datorn så att signalerna som skickas ut är kompatibla med projektorn. ”Lista över bildskärmar som stöds” 🖱️ sida 71 🖱️ Datordokumentation

■ Färgerna på bilden är felaktiga

Kontroll	Åtgärd
Matchar insignalen signalerna från den anslutna enheten?	Om en composite video (kompositvideo) eller S-Video -källa är ansluten till projektorn använder du menykommandot "Video Signal (Videosignal)" och väljer videosignalformat. "Signal" – "Video Signal (Videosignal)"  sida 34
Har ljusstyrkan i bilden justerats på rätt sätt?	Justera ljusstyrkan med menykommandot "Brightness (Ljusstyrka)". "Image (Bild)" – "Brightness (Ljusstyrka)"  sida 33
Är kablarna rätt anslutna?	Kontrollera att alla kablar som krävs för projicering är säkert anslutna.
Har bildens contrast (kontrast) justerats på rätt sätt?	Justera kontrasten med menykommandot "Contrast (Kontrast)". "Image (Bild)" – "Contrast (Kontrast)"  sida 33
Har färgen justerats på rätt sätt?	Justera färgen med menykommandot "Color Adjustment (Färgjustering)". "Image (Bild)" – "Color Adjustment (Färgjustering)"  sida 33
Har färgstyrkan och tonen justerats på rätt sätt?	Justera färgen och tonen med menykommandona "Color Intensity (Färgstyrka)" och "Tint (Ton)". "Image (Bild)" – "Color Intensity (Färgstyrka)", "Tint (Ton)"  sida 33
Bara när bilder från en videokälla projiceras	

■ Bilderna är mörka

Kontroll	Åtgärd
Har bildens ljusstyrka och luminans justerats på rätt sätt?	Justera ljusstyrkan och luminansen med menykommandona "Brightness (Ljusstyrka)" och "Brightness Control (Kontroll för ljusstyrka)". "Image (Bild)" – "Brightness (Ljusstyrka)"  sida 33 "Settings (Inställningar)" – "Brightness Control (Kontroll för ljusstyrka)"  sida 35
Har bildens contrast (kontrast) justerats på rätt sätt?	Justera kontrasten med menykommandot "Contrast (Kontrast)". "Image (Bild)" – "Contrast (Kontrast)"  sida 33
Behöver lampan bytas ut?	Om lampan håller på att ta slut blir bilderna mörkare och färgkvaliteten försämras. Då måste lampan bytas ut mot en ny.  sida 58

■ Ingenting visas på den externa skärmen

Kontroll	Åtgärd
Projiceras bilder från en annan port än datorporten?	De enda bilderna som kan visas på en extern skärm är de från datorporten. Det går inte att skicka ut bilder från videoutrustningen till en extern skärm.  sida 65

■ Problem när projiceringen startar

- Det går inte att sätta på projektorn

Kontroll	Åtgärd
Har du tryckt på [Power]-knappen?	Tryck på [Power]-knappen så sätts projektorn på.
Är alla indikatorer inaktiverade?	Sladden har inte anslutits på rätt sätt eller ström tillförs inte. Anslut sladden till projektorn på rätt sätt. Kontrollera eventuellt att det finns ström i strömbrytaren.
Inaktiveras och aktiveras indikatorerna när sladden berörs?	Det beror förmodligen på dåligt kontakt i sladden eller så kan det vara något fel på den. Anslut sladden igen. Om problemet fortfarande kvarstår slutar du använda projektorn. Koppla bort sladden från vägguttaget och kontakta återförsäljaren eller ta kontakt med kundtjänsten i önskat land. Adresserna finns i avsnittet "Internationella garantivillkor" i häftet <i>Säkerhetsinstruktioner/globala garantivillkor</i> .

■ Övriga problem

- Det finns inget ljud eller ljudet är svagt

Kontroll	Åtgärd
Är ljudkällan rätt ansluten?	Kontrollera att sladden är ansluten till ljudporten.
Är volymen inställd på lägsta volym?	Höj volymen. 🖱️ sida 17
Är läget A/V Mute aktivt?	Inaktivera A/V mute-funktionen genom att trycka på [A/V Mute]-knappen på fjärrkontrollen. 🖱️ sida 20

■ Fjärrkontrollen fungerar inte

Kontroll	Åtgärd
Är området för utsändning av signaler vänt bort från området för mottagning av signaler?	Vänd fjärrkontrollen mot området för mottagning av signaler. Operationsvinkeln för fjärrkontrollen är ungefär $\pm 30^\circ$ horisontellt och ungefär $\pm 15^\circ$ vertikalt.
Håller du fjärrkontrollen för långt ifrån projektorn?	Operationsvidden för fjärrkontrollen är ungefär 6 m.
Lyser direkt solljus eller starkt ljus från lysrör in i området för mottagning av signaler?	Placera projektorn på en plats där starkt ljus inte lyser in i området för mottagning av signaler från fjärrkontrollen.
Är batterierna slut eller har de inte satts i på rätt sätt?	Sätt i nya batterier. Se till att du sätter i dem på rätt sätt. 🖱️ sida 57
Har en knapp på fjärrkontrollen tryckts ned i mer än 30 sekunder?	Om någon av knapparna på fjärrkontrollen trycks ned i mer än 30 sekunder slutar fjärrkontrollen skicka signaler (fjärrkontrollens viloläge). Syftet är att förhindra att batterierna förstörs på grund av att något placeras på fjärrkontrollen. Om du släpper knappen kan fjärrkontrollen användas som vanligt igen.

Bilagor

Det här kapitlet innehåller information om vilka underhållsprocedurer som kan utföras för att uppnå bästa projektorstandard.

Installation	55	Extra tillbehör och förbrukningsartiklar	66
• Installera projektorn.....	55	• Extra tillbehör.....	66
Underhåll	56	• Förbrukningsartiklar	66
• Rengöring.....	56	Ordlista.....	67
• Rengöra projektorytan	56	Lista över ESC/VP21-kommandon	69
• Rengöra linsen	56	• Kommandolista.....	69
• Rengöra luftfiltret och hålet för luftintag.....	56	• Sladdtyper	69
• Byta ut förbrukningsartiklar	57	• USB-anslutning	69
• Byta ut batterierna.....	57	• Installation av USB-anslutning	70
• Utbytesperiod för lampa	58	Lista över bildskärmar som stöds	71
• Byta ut lampan	58	• Dator/RGB-video	71
• Återställa lampans drifttid.....	61	• Komponentvideo/RGB-video.....	71
• Byta ut luftfiltret	62	• Kompositvideo/S-Video	71
Spara en användarlogotyp.....	63	Specifikationer	72
Visa projicerade bilder på en extern skärm (Bildskärmsutgång)	65	Utseende	73
		Index	74

Installera projektorn

Projektorn stöder följande fyra olika projiceringsmetoder. Du kan välja vilken metod som passar dig bäst.

- Obs!**
- *Läs Säkerhetsinstruktioner/globala garantivillkor innan du installerar projektorn.*
 - *Ställ inte projektorn på sidan vid projicering, då kanske den inte fungerar som den ska.*

- Projicering framifrån (Projicering framifrån)

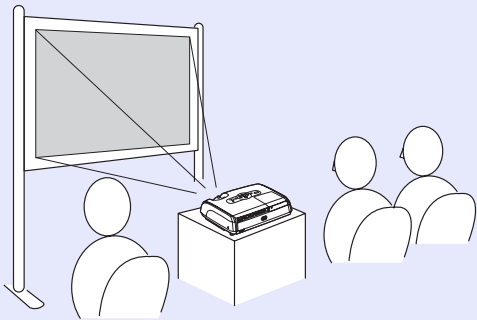

- Projicering bakifrån med en genomskinlig skärm (Projicering bakifrån)

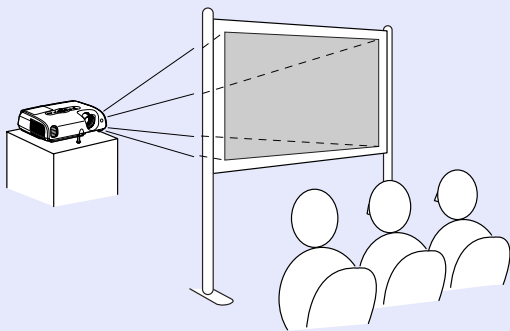

- Projicering framifrån/tak (Projicering framifrån/tak)

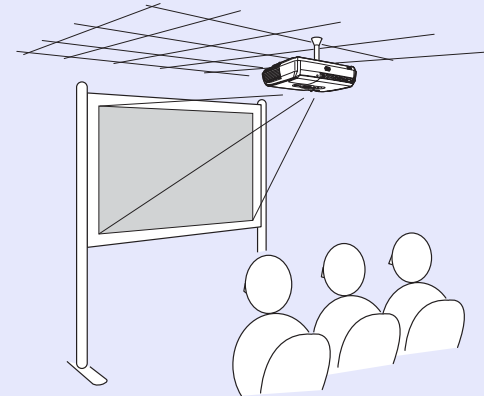

- Projicering bakifrån/tak med en genomskinlig skärm (Projicering framifrån/tak)

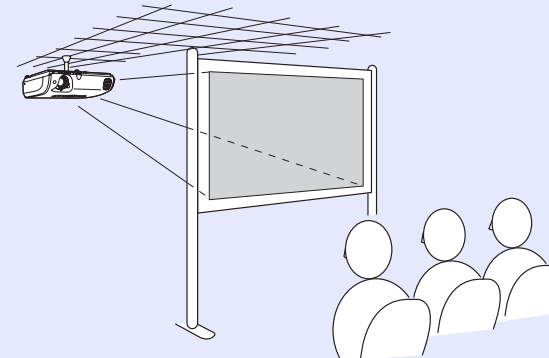

*En särskild installationsmetod krävs för att projektorn ska kunna hänga från taket. Kontakta återförsäljaren om du vill använda den installationsmetoden. Sätt fast projektorn i takstativet om du ska hänga upp projektorn i taket. ➡ [sida 66](#)

Tips: Om du använder takprojicering eller en genomskinlig skärm anger du kommandot "Projection (Projektion)" på menyn "Extended (Utökad)" för att matcha installationsmetoden. ➡ [sida 36](#)

Det här avsnittet innehåller information om hur du underhåller projektorn, t.ex. hur du rengör projektorn och byter ut förbrukningsartiklar.

Rengöring

Du bör rengöra projektorn om den blir smutsig eller om kvaliteten på projicerade bilder försämras.

Obs! *Läs Säkerhetsinstruktioner/globala garantivillkor innan du rengör projektorn.*

Rengöra projektorytan

Torka projektorytan försiktigt med en mjuk trasa. Om projektorn är mycket smutsig fuktar du trasan med lite vatten och rengöringsmedel. Vrid sedan ur trasan ordentligt innan du torkar projektorytan. Torka sedan projektorytan igen med en mjuk, torr trasa.

Obs! *Använd inte flyktiga ämnen som t.ex. vax, alkohol eller thinner när du rengör projektorytan. Sådana kan få ytbehandlingslagret att skjuva eller flagna.*

Rengöra linsen

Använd en luftblåsare som finns på marknaden eller ett linsrengöringspapper och torka linsen noggrant.

Obs! *Gnugga inte på linsen med hårt material och utsätt den inte för stötar. Den kan lätt gå sönder.*

Rengöra luftfiltret och hålet för luftuttag

Om smuts samlas i luftfiltret eller hålet för luftuttag kan den interna temperaturen i projektorn stiga. Det kan leda till operationsproblem och livslängden på den optiska motorn kan förkortas.

Vi rekommenderar att du rengör dessa delar minst en gång var tredje månad. Rengör något oftare om du använder projektorn i en särskilt dammig miljö.

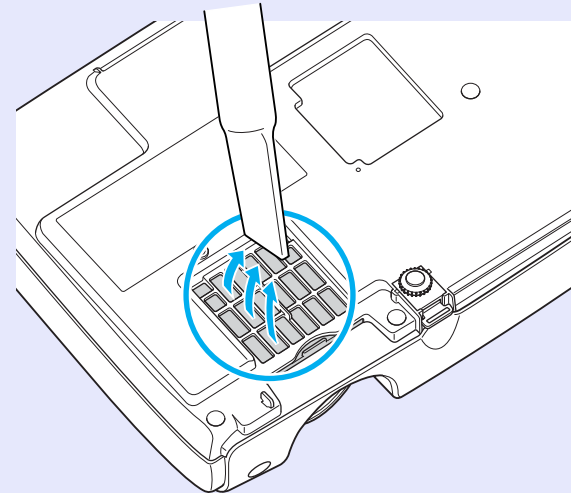

Tips: *Om luftfiltren har gått sönder eller om varningsmeddelandet visas igen även om luftfiltren har rengjorts måste de bytas ut. Byt ut mot ett nytt luftfilter. Se "Byta ut luftfiltret". ➡ sida 62*

Byta ut förbrukningsartiklar

Det här kapitlet innehåller information om hur du byter ut batterierna i fjärrkontrollen, hur du byter ut lampan och hur du byter ut luftfiltren.

■ Byta ut batterierna

Om det tar lång tid för fjärrkontrollen att svara eller om den slutar fungera beror det förmodligen på att batterierna har blivit slöa eller gått sönder. Byt ut batterierna. Ha två alkalireservbatterier i AAA-storlek till hands.

Obs! *Läs Säkerhetsinstruktioner/globala garantivillkor innan du gör något med batterierna.*

PROCEDUR

1 Lyft bort batterilocket.

Dra i haken på batterilocket och lyft upp det.

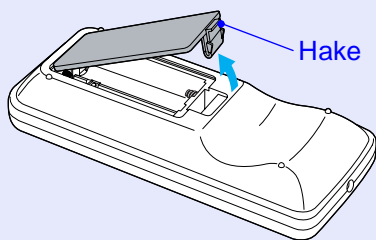

2 Sätt i batterierna.

Se till att du sätter i dem på rätt sätt med hjälp av (+)- och (-)-tecknen inuti batterihållaren.

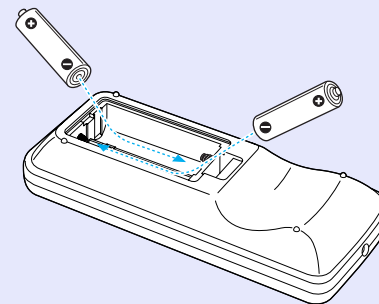

3 Stäng batterilocket.

Tryck ned batterilocket tills det sitter på plats.

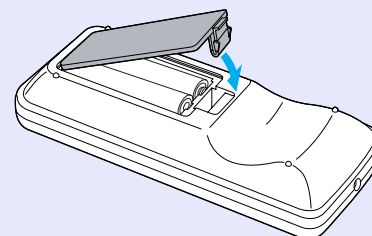

■ Utbytesperiod för lampa

Lampan behöver bytas ut om:

- Meddelandet "Replace the Lamp. (Byt ut lampan.)" visas på skärmen när projiceringen startar

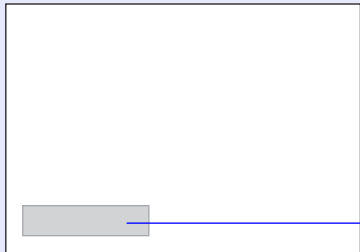

Ett meddelande visas.

- Om lampindikatorn blinkar orange

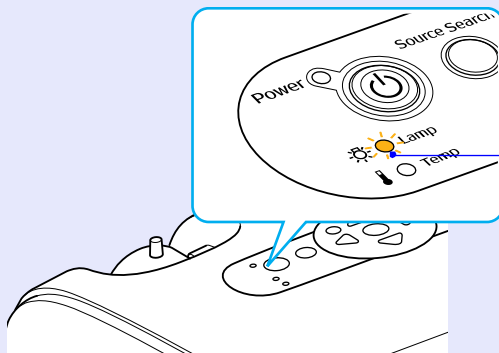

Blinkar orange

- Projektionsbilderna blir mörkare eller försämras

💡 Tips:

- *Meddelandet för utbyte av lampan är inställt på att visas efter följande tidsperiod så att den ursprungliga ljusstyrkan och den ursprungliga kvaliteten kan behållas på de projicerade bilderna. "Brightness Control (Kontroll för ljusstyrka)"* ➔ [sida 35](#)
 - *Om den använts med hög ljusstyrka under en längre period: Ungefär 1900 timmar*
 - *Om den använts med låg ljusstyrka under en längre period: Ungefär 2 900 timmar*
- *Om du fortsätter använda lampan när den här perioden gått ut är det stor risk att lampan går sönder. Om meddelandet om utbyte av lampan visas byter du ut lampan mot en ny så fort som möjligt, även om den fortfarande fungerar.*
- *Beroende på lampans egenskaper och på hur den har använts kan ljuset bli svagare eller så kan den sluta fungera innan varningsmeddelandet visas. Du bör därför alltid ha en reservlampa till hands.*
- *Kontakta återförsäljaren om du vill ha en reservlampa.*

■ Byta ut lampan

⚠ Obs!

- *Om du byter ut en lampa på grund av att den har slutat fungera kan lampan vara trasig. Om du byter ut lampan på en projektor som har installerats i ett tak har lampan förmodligen gått sönder och du måste vara mycket försiktig när du tar bort lampluckan.*
- *Vänta tills lampan är tillräckligt nedkyld innan du tar bort lampluckan. Lampan är tillräckligt nedkyld ungefär en timme efter att du har stängt av projektorn.*

PROCEDUR

- 1 När du har stängt av projektorn och bekräftelsesignalen har pipit två gånger, kopplar du bort sladden.

- 2 Vänta tills lampan är tillräckligt nedkyld. Ta sedan bort lampluckan från projektorns sockel.

Lossa skruvarna på lampluckan med en skruvmejseln som medföljer reservlampan (eller använd en egen skruvmejsel). Skjut sedan lampluckan rakt fram och lyft bort det.

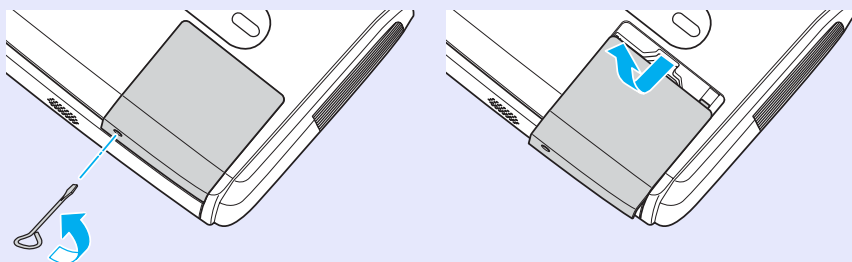

- 3 Lossa de två lampskruvarna.

Lossa de två lampskruvarna med skruvmejseln som medföljer reservlampan (eller använd en egen skruvmejsel).

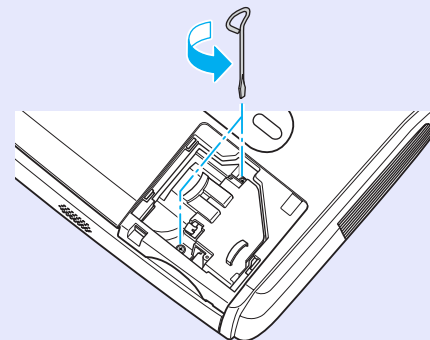

- 4 Ta ur lampan.

Håll lampan enligt bilden nedan och lyft den upp och ut ur projektorn.

Om lampan är trasig byter du ut den mot en ny eller så kontaktar du återförsäljaren för ytterligare hjälp. Tänk på att glasbitar kan falla ned när du byter lampan.

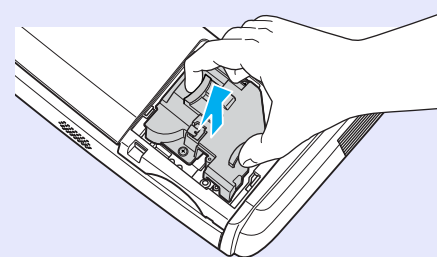

5 Installera den nya lampan.

Sätt i den nya lampan så att lampan. När den sitter helt rätt skruvar du fast de två skruvarna.

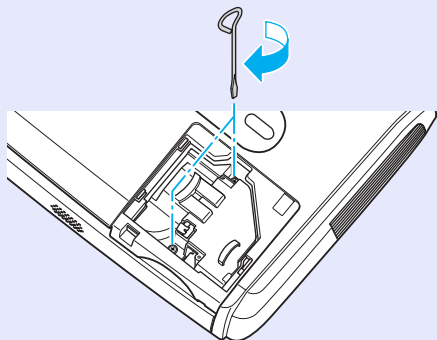

6 Installera lampluckan.

Skjut in lampluckan och skruva fast skruvarna.

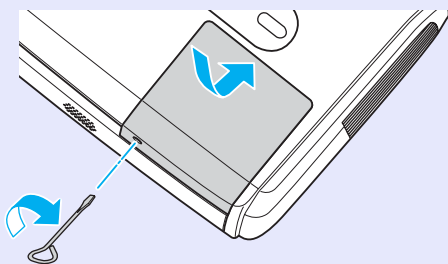

Tips:

- *Installera lampluckan på ett säkert sätt. Om lampluckan tas bort stängs lampan av automatiskt som en säkerhetsåtgärd. Lampan sätts dessutom inte på om lampluckan inte har installerats på rätt sätt.*
- *Lampan innehåller kvicksilver. Kassera använda lampor enligt lokala föreskrifter.*

Återställa lampans driftstid

Projektorn har en inbyggd räknare som håller ordning på driftstiden för lampan. När den ackumulerade driftstiden når en viss tidpunkt visas varningsmeddelandet om utbyte. Därför måste räknaren återställas efter att lampan har ersatts mot en ny. Det kan du även göra på konfigurationsmenyn.

Tips: Återställ bara lampans driftstid efter att du har bytt ut lampan. Annars kommer perioden för utbyte av lampan vara felaktig.

PROCEDUR

1 Anslut sladden och sätt på projektorn.

2 Välj ”Reset (Återställ)” på konfigurationsmenyn och välj sedan ”Lamp-Hours reset (Återställ lamptimmar)”.

Mer information om den här operationen finns i ”Använda konfigurationsmenyn”. [👉 sida 32](#)

Kontrollera vilka knappar du kan använda och vilka åtgärder de kan utföra i anvisningarna längst ned på skärmen.

På fjärrkontrollen

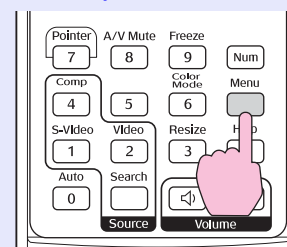

På kontrollpanelen

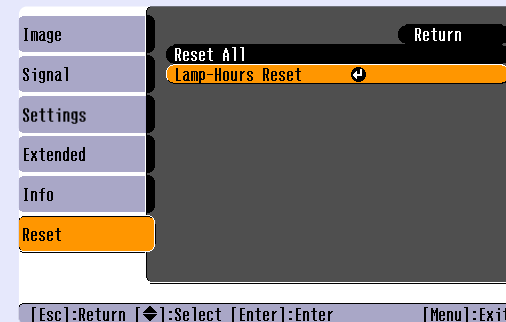
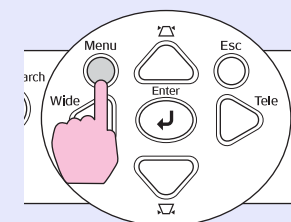

3 När ”Execute? (Vill du återställa?)” visas väljer du ”Yes (Ja)”.

Lampans driftstid återställs.

■ Byta ut luftfiltret

Om luftfiltren har gått sönder eller om varningsmeddelandet visas igen även om luftfiltren har rengjorts måste de bytas ut.

Luftfiltret kan bytas ut även om projektorn är installerad i ett tak.

PROCEDUR

1 När du har stängt av projektorn och bekräftelsesignalen har pipit två gånger, kopplar du bort sladden.

2 Ta bort luftfiltret.

Stoppa fingret i fördjupningen på luftfiltret, skjut det framåt och ta bort det.

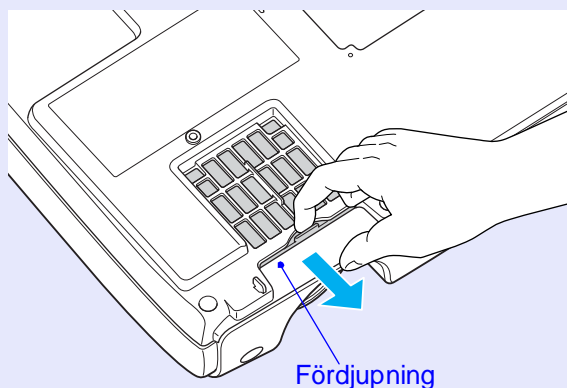

3 Installera det nya luftfiltret.

Skjut in luftfiltren tills de sitter på plats.

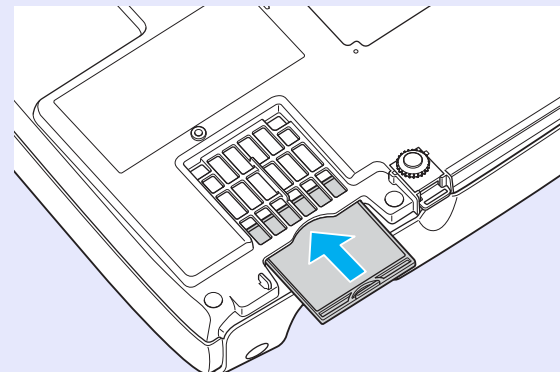

Tips: *Kassera det använda luftfiltret på rätt sätt enligt lokala föreskrifter.
Ram runt luftfilter: Polykarbonat, ABS-plast
Filter: Polyuretanskum*

Du kan spela in bilden som för tillfället projiceras som en användarlogotyp.

Tips: När en användarlogotyp spelas in tas den gamla logotypen bort.

PROCEDUR

- 1 Projicera bilden som du vill använda som användarlogotyp och visa sedan konfigurationsmenyn.

På fjärrkontrollen

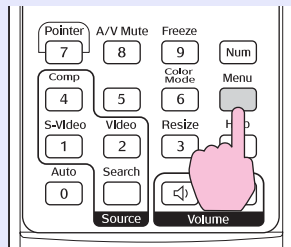

På kontrollpanelen

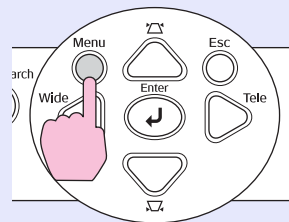

- 2 Välj "Extended (Utökad)" på konfigurationsmenyn och välj sedan "User's Logo (Användarlogotyp)".

Mer information om den här operationen finns i "Använda konfigurationsmenyn". [☞ sida 32](#)

Kontrollera vilka knappar på fjärrkontrollen eller kontrollpanelen du kan använda och vilka åtgärder de kan utföra i anvisningarna längst ned på skärmen.

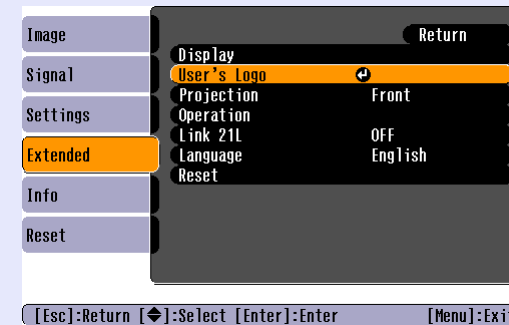

- Tips:**
- Om funktionen "User's Logo Protect (Skydd för användarlogotyp)" för "Password Protect (Lösenordsskydd)" anges till "ON (PÅ)" visas ett meddelande och användarlogotypen kan inte spelas in. Om du vill spela in en användarlogotyp anger du först "User's Logo Protect (Skydd för användarlogotyp)" till "OFF (AV)". [☞ sida 28](#)
 - Om keystone-korrigerig, zoomjustering eller E-Zoom etc. har utförts avbryts den funktion som för tillfället utförs när menyn "Användarlogotyp" väljs.

- 3** När "Choose this image as the User's Logo? (Vill du välja den här bilden som användarlogotyp?)" visas väljer du "Yes (Ja)".

Tips: När du trycker på [Enter]-knappen på antingen fjärrkontrollen eller på projektorns kontrollpanel visas bildsignalen med ursprunglig upplösning. Om en signal med en annan upplösning än panelupplösningen för projektorn projiceras eller om en videobild projiceras ändras visningsstorleken.

- 4** Bilden som ska spelas in och en markeringsram visas. Markera den del av bilden som ska användas genom att flytta på markeringsramen.



På fjärrkontrollen

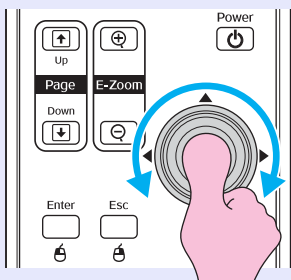

På kontrollpanelen

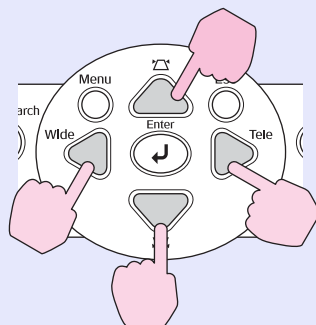

Tips: Användarlogotyperna kan sparas i upp till 400 × 300 punkters storlek.

- 5** När "Select this image? (Vill du välja den här bilden?)" visas väljer du "Yes (Ja)".

- 6** Välj zoomningshastighet från inställningsskärmen för zoomningshastighet.

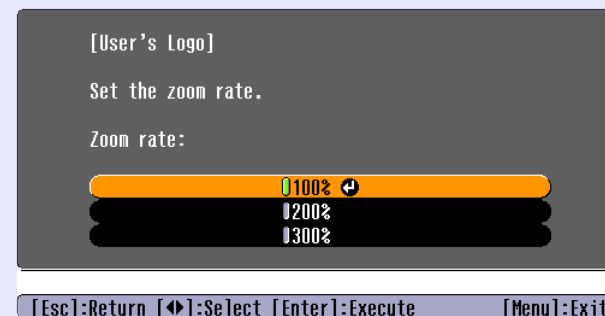

- 7** När "Save this image? (Vill du spara den här bilden?)" visas väljer du "Yes (Ja)".

Bilden sparas. När bilden har sparats visas meddelandet "Completed. (Slutförd.)".

Tips:

- Det kan ta ett litet tag att spara en användarlogotyp (cirka 15 sekunder). Använd inte projektorn eller några andra källor som är anslutna till projektorn när användarlogotypen sparas. Då kan det uppstå problem med projiceringen.
- När en användarlogotyp har sparats går det inte att återställa inställningen för logotypen till standard.

När du t.ex. gör presentationer kan du visa analoga RGB-bilder och RGB-videobilder från en dator som har kopplats in i "dator/komponentvideo"-porten genom att ansluta en extern skärm till projektorn.



Tips:

- *Komponentvideo-, S-Video- och komponentvideo-bilder kan inte skickas ut till en extern skärm.*
- *Inställningsreglaget för keystone-korrigering och konfigurationsmenyerna och hjälpmenyerna skickas inte ut till den externa skärmen.*

Följande tillbehör finns att köpa vid behov. Listan över extra tillbehör gäller från april 2005. Tillbehörsspecifikationerna kan ändras utan förvarning. Varierar beroende på inköpsland.

■ Extra tillbehör

Mjuk projektorväska ELPKS16

Använd väskan om du vill bära projektorn på egen hand.

60 tums skärm ELPSC07

80 tums skärm ELPSC08

100 tums skärm ELPSC10

Bärbara nedrullningsbara skärmar. ([Aspect ratio \(Aspektförhållande\)](#)» 4:3)

50 tums bärbar skärm ELPSC06

En kompakt skärm som är lätt att bära. (Aspektförhållande 4:3)

VGA-HD15 PC-sladd ELPKC02

(1,8 m - för mini D-Sub 15-stifts/mini D-Sub 15-stifts)

Samma som datorsladden som medföljer projektorn.

VGA-HD15 PC-sladd ELPKC09

(3 m - för mini D-Sub 15-stifts/mini D-Sub 15-stifts)

VGA-HD15 PC-sladd ELPKC10

(20 m - för mini D-Sub 15-stifts/mini D-Sub 15-stifts)

Använd en av de längre sladdarna om datorsladden som medföljer projektorn är för kort.

Komponentvideosladd ELPKC19

(3 m - för mini D-Sub 15-stifts/RCA male × 3)

Används för att ansluta till en [component video \(komponentvideo\)](#)»-källa.

Takstativ * ELPMB18

Används för att installera projektorn i taket.

Takplatta* ELPFC03

Takrör/ledning 370 (370 mm /silver)* ELPFP04

Takrör/ledning 570 (570 mm /silver)* ELPFP05

Takrör/ledning 770 /silver)* ELPFP06

Används om projektorn installeras i ett högt tak eller ett tak med fanerskivor.

*En särskild installationsmetod krävs för att projektorn ska kunna hänga från taket. Kontakta återförsäljaren om du vill använda den installationsmetoden.

■ Förbrukningsartiklar

Reservlampa ELPLP33

Används för att byta ut en trasig lampa.

Filtersats ELPAF08

(2 luftfilter)

Används för att byta ut använda luftfilter.

Nedan följer förklaringar av några termer i den här användarhandboken som kan vara okända eller som inte förklaras i manualen. Mer information hittar du i andra publikationer som finns på marknaden.

Aspect ratio (Aspektförhållande)	Förhållandet mellan en bilds längd och höjd. HDTV-bilder har ett aspektförhållande på 16:9 och förlängs. Aspektförhållandet för standardbilder är 4:3.
Color Temp. (Färgtemp.)	Temperaturen på ett objekt som sprider ut ljus. Om färgtemperaturen är hög får färgerna en blåaktig ton. Om färgtemperaturen är lägre får färgerna en rödaktig ton.
Component video (Komponentvideo)	Videosignaler som har separerade signaler för ljusstyrka och färg. Detta ger en bättre bildkvalitet. I högdefinitions-tv (HDTV) avses bilder som består av tre oberoende signaler: Y (luminanssignal) och Pb och Pr (olika färgsignaler).
Composite video (Kompositvideo)	Videosignaler med blandade ljus- och färgsignaler. Den här typen av signaler används oftast för hemmavideo (formaten NTSC, PAL och SECAM). Bärsignal Y (luminanssignal) och chroma- eller färgsignalen inom signalen för färgbalkar överlappar varandra och skapar en signal.
Contrast (Kontrast)	Den relativa ljusstyrkan av ljusa och mörka områden kan ökas eller minskas så att text och bilder blir klarare eller mjukare. Justering av en viss del av en bild kallas ”kontrastjustering”.
Dolby Digital	Ett ljudformat som utvecklats av Dolby Laboratories. Normal stereo är ett 2-kanalformat som använder två högtalare. Dolby Digital är ett 6-kanals (5.1-kanal) system som utöver normal stereo lägger till en central högtalare med två bakre högtalare och en sub-woofer.
HDTV	Förkortning av High-Definition Television. Högdefinitionssystem som uppfyller följande krav: <ul style="list-style-type: none"> •Vertikal upplösning på 750p eller 1125i eller högre (p = progressive (progressiv), i = interlaced (sammanflätad)) •Skärm aspect ratio (aspektförhållande) på 16:9 •Dolby Digital ljudmottagning och inspelning (eller utsignal)
Interlaced (Sammanflätad)	En bildinskningsmetod där bilddata delas upp i fina horisontella linjer som visas i en sekvens som startar från vänster till höger och sedan från längst upp på skärmen till längst ned på skärmen. Jämna och ojämna numrerade linjer visas växelvis.
Progressive (Progressiv)	En bildinskningsmetod där en bild skapas genom att bilddata från en bild skannas in sekventiellt från början till slutet.
Refresh rate (Uppdateringshastighet)	Elementet för ljusspridning på en skärm hanterar samma ljusstyrka och färg under en extremt kort tid. Bilden måste därför skannas in flera gånger per sekund så att elementet för ljusspridning hela tiden uppdateras. Antal uppdateringsåtgärder per sekund kallas ”uppdateringshastighet” och uttrycks i hertz (Hz).
SDTV	Förkortning av Standard Definition Television. Avser standard-tv-system som inte uppfyller villkoren för HDTV.
Säkerhetslås	En enhet som består av en projektorkåpa med ett hål. Genom hålet kan en stöldskyddskabel dras. Kabeln sätts fast i ett bord eller en pelare. Den här projektorn är kompatibel med Microsaver Security System som tillverkas av Kensington.

Squeeze mode (Squeeze-läge)	I det här läget komprimeras bilder på bredbildsskärm i läget 16:9 i horisontell riktning till läget 4:3. När dessa bilder spelas upp av projektorn i squeeze-läge sparas de i det ursprungliga formatet 16:9.
sRGB	En intern standard för färgintervall formulerat så att färger som reproduceras av videoutrustningen enkelt kan hanteras av datorns operativsystem (OS) och Internet. Om den anslutna källan har ett sRGB-läge, anger du både projektorn och den anslutna signalkällan till sRGB.
SVGA	En typ av videosignal med en upplösning på 800 (horisontellt) × 600 (vertikalt) punkter som används av IBM PC/AT-kompatibla datorer.
S-Video	En videosignal med separerade luminans- och färgkomponenter. Detta ger en bättre bildkvalitet. Avser bilder med två oberoende signaler: Y (luminanssignal) och C (färgsignal).
SXGA	En typ av videosignal med en upplösning på 1 280 (horisontellt) × 1 024 (vertikalt) punkter som används av IBM PC/AT-kompatibla datorer.
Sync (synchronisation) (Synk (synkronisering))	Signalerna som sänds ut från datorer och RGB-videoutrustning har en viss frekvens. Om projektorns frekvens inte matchar den här frekvensen blir bildkvaliteten dålig. Processen för att matcha faserna för dessa signaler (den relativa positionen för höjdpunkt och lågpunkt i signalen) kallas ”synkronisering”. Om signalerna inte är synkroniserade kan problem som flimmer, suddighet och horisontella störningar förekomma.
Tracking (Spårning)	Signalerna som sänds ut från datorer och RGB-videoutrustning har en viss frekvens. Om projektorns frekvens inte matchar den här frekvensen blir bildkvaliteten dålig. Processen för att matcha frekvensen för dessa signaler (antal höjdpunkter i signalen) kallas ”spårning”. Om spårning inte görs på rätt sätt kommer breda, vertikala ränder att visas på den projicerade bilden.
USB	En förkortning för Universal Serial Bus. USB är ett gränssnitt som används för att ansluta datorer till kringutrustning som bara stöder relativt låg dataöverföringshastighet.
VGA	En typ av videosignal med en upplösning på 640 (horisontellt) × 480 (vertikalt) punkter som används av IBM PC/AT-kompatibla datorer.
XGA	En typ av videosignal med en upplösning på 1 024 (horisontellt) × 768 (vertikalt) punkter som används av IBM PC/AT-kompatibla datorer.

Kommandolista

När ett kommando om att strömmen är på skickas till projektorn, sätts projektorn på och växlar till uppvärmningsläge. När strömmen slås på returneras ett kolon ”:” (3Ah).

När projektorn kör ett kommando returneras ett ”:” i väntan på att nästa kommando ska skickas.

Om kommandot avslutas med ett fel skickar projektorn ut ett felmeddelande och returnerar sedan koden

	Alternativ	Kommando
Power ON/OFF (Ström PÅ/AV)	ON (PÅ)	PWR ON
	OFF (AV)	PWR OFF
Signal selection (Signalval)	Computer (Auto) (Dator (automatisk))	SOURCE 1F
	Dator	SOURCE 11
	Component Video (Komponentvideo)	SOURCE 14
	Video	SOURCE 41
	S-Video	SOURCE 42
A/V Mute ON/OFF (A/V Mute AV/PÅ)	ON (PÅ)	MUTE ON
	OFF (AV)	MUTE OFF
A/V Mute Selection (A/ V Mute-val)	Black (Svart)	MSEL 00
	Blue (Blå)	MSEL 01
	Användarlogotyp	MSEL 02

*När något av ovanstående kommandon utförs läggs en radmatning, (CR)-kod (0Dh), till på slutet.

Sladdtyper

■ USB-anslutning

Form på kontakten: USB (typ B)

<På projektorn>

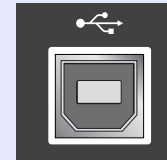

(typ B)

<På datorn>

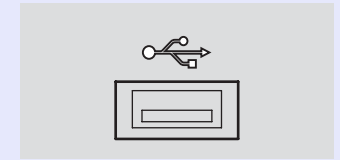

Installation av USB-anslutning

För att kunna styra projektorn med ESC/VP21-kommandon via en USB-anslutning måste följande förberedelser utföras.

PROCEDUR

- 1 Ladda hem USB-drivrutinen (USB-COM-drivrutin) från EPSONS webbplats till datorn.**
Adressen är följande:
<http://esupport.epson-europe.com/downloads>
- 2 Installera den nedladdade USB-drivrutinen på datorn.**
Läs instruktionerna på skärmen.
- 3 Ändra "Link21L"-inställningen på menyn "Extended (Utökad)" till "ON (PÅ)".**
- 4 Stänga av projektorn.**
- 5 Stäng av projektorn efter två bekräftelsesignaler.**
När projektorn har satts på igen går det att kommunicera via en USB-anslutning.

Obs! *Om du kopplar bort en sladd innan bekräftelsesignalen piper två gånger ändras inte kommunikationsporten.*

Dator/RGB-video

Signal	Refresh rate (Uppdateringshastighet) ² (Hz)	Source (Källa) Upplösning (punkter)	Projicerad upplösning ² (punkter)
VGA ²	60	640×480	800×600
VGAEGA		640×350	800×438
VESA	60/72/75/85, iMac ^{*1}	640×480	800×600
SVGA ²	56/60/72/75/85, iMac ^{*1}	800×600	800×600
XGA ²	60/70/75/85, iMac ^{*1}	1 024×768	800×600
SXGA ²	70/75/85	1 152×864	800×600
SXGA	60/75/85	1 280×960	800×600
SXGA	60/75/85	1 280×1 024	750×600
MAC13"		640×480	800×600
MAC16"		832×624	800×600
MAC19"		1 024×768	800×600
MAC19"	60	1 024×768	800×600
MAC21"		1 152×870	794×600
SDTV ² (625i)	50	720×576	800×600
SDTV(525i)	60	720×480	800×600
SDTV (525p)	60	640×480	800×600
HDTV ² (750p)	60	1 280×720	800×450
HDTV(1125i)	60	1 920×1 080	800×450

*1: Det går inte att upprätta en anslutning om utrustningen saknar VGA-utgångsport.

*2: Värdet när zoomningen är inställd på max.

Det kan gå att projicera signaler som inte finns med i listan ovan.
Alla funktioner stöder dock inte sådana signaler.

Komponentvideo/RGB-video

Signal	Refresh rate (Uppdateringshastighet) ² (Hz)	Upplösning (punkter) ²	
		Aspect ratio (Aspektförhållande) ² 4:3	Aspekt- förhållande 16:9
SDTV ² (525i) (D1)	60	800×600	800×450
SDTV (625i)	50	800×600	800×450
SDTV (525p) (D2)	60	800×600	800×450
HDTV ² (750p) 16:9 (D4)	60	800×600	800×450
HDTV (1125i) 16:9 (D3)	60	800×600	800×450

Kompositvideo/S-Video

Signal	Refresh rate (Uppdateringshastighet) ² (Hz)	Upplösning (punkter) ²	
		Aspect ratio (Aspektförhållande) ² 4:3	Aspekt- förhållande 16:9
TV (NTSC)	60	800×600	800×450
TV (PAL, SECAM)	50	800×600	800×450

Produktnamn	Multimediaprojektor EMP-S3		
Mått	327 (B) × 86 (H) × 246 (D) mm (exklusive fot)		
Panelstorlek	0,5 tum		
Visningsmetod	Polysilicon TFT active matrix		
Upplösning	SVGA 480 000 pixlar (800 (B) × 600 (H) punkter) × 3		
Fokusjustering	Manuell		
Zoomjustering	Elektronisk (ca. 1:1,35)		
Lampa (ljuskälla)	UHE-lampa, 135 W, modellnr: ELPLP33		
Max. ljudutsändning	1W Monaural		
Högtalare	1		
Strömspanning	100-240VAC 50/60Hz 2,2-1,0A		
	Strömförbrukning		
	I drift: 200 W (området 100–240 V)		
	I viloläge: 4,8 W (området 100–240 V)		
Driftstemperatur	+5 till +35 °C (utan kondensering)		
Förvaringstemperatur	-10 till +60 °C (utan kondensering)		
Vikt	Ca. 2,5 kg		
Kontakter	Dator	1	Mini D-Sub 15-stifts (female) Blå
	S-Video	1	Mini DIN 4-stifts
	Video	1	RCA pin jack
	Ljudingång	1	RCA pin jack × 2 (L,R)
	USB*	1	USB-kontakt (B-serien)
	Monitor Out (Bildskärm ut)	1	Mini D-Sub 15-stifts (female) Svart

*USB-gränssnittet är anpassat efter USB 1.1-standard.
Vi kan inte garantera att USB-kontakten fungerar med alla USB-kompatibla enheter.



Pixelworks DNX™ ICs används i den här projektorn.

Lutningsvinkel

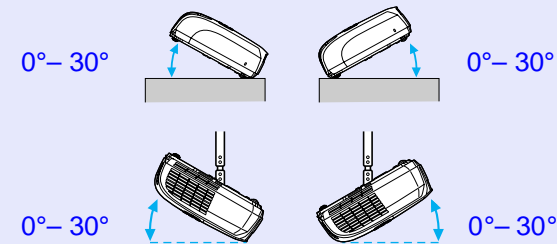

Om du använder den när du ställer upp projektorn i mer än 30 graders vinkel kan projektorn skadas.

Säkerhet

USA
UL60950 Third Edition
Kanada
CSA C22.2 No.60950
European Community
The Low Voltage Directive (73/23/EEC)
IEC60950 3rd Edition

EMC

USA
FCC Part 15B Class B (DoC)
Kanada
ICES-003 Class B

European Community
The EMC Directive (89/336/EEC)
EN55022, 1998 Class B
EN55024, 1998
IEC/EN61000-3-2
IEC/EN61000-3-3

Australien/Nya Zeeland
AS/NZS CISPR 22:2002 Class B

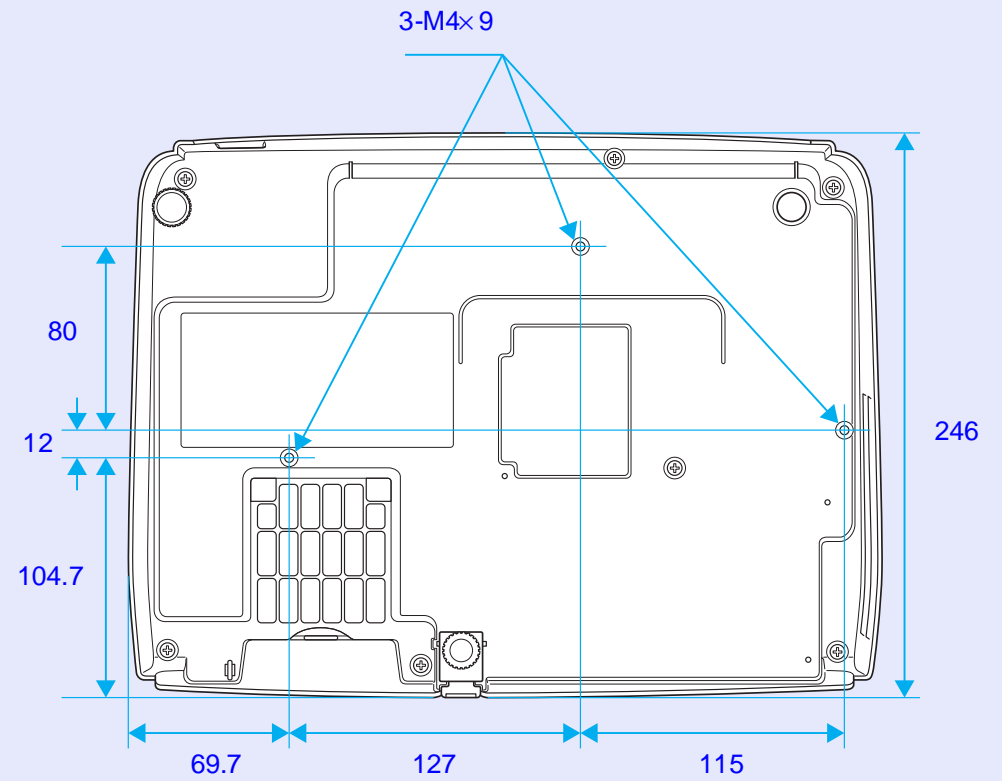
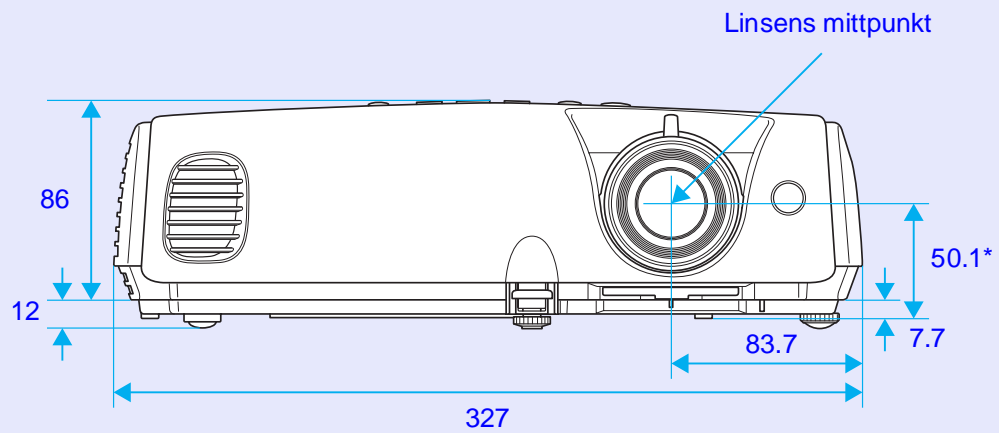

*Avstånd från linsens mittpunkt till upphängningskonsolerna

Enhet: mm

A

Användarlogotyp	63
Aspect ratio (Aspektförhållande)	21
Auto Setup (Automatisk inställning)	12, 34
A/V Mute	20

B

Background Color (Bakgrundsfärg)	36
Bildskärmar som stöds	71
Blackboard (Svarta tavlan)	14
Brightness Control (Kontroll för ljusstyrka)	35
Brightness (Ljusstyrka)	33
Byta ut batterierna	57
Byta ut lampan	58
Byta ut luftfiltret	62

C

Color Intensity (Färgstyrka)	33
Color Mode (Färgläge)	14, 33
Color Temp. (Färgtemp.)	33
Computer Input (Datoringång)	34
Contrast (Kontrast)	33
Cross (Kryss)	23

D

Datorport	8
Direct Power ON (Direkt när strömmen slås på)	37
Display (Skärm)	36
Driftstemperatur	72

E

ESC/VP21	69
Etiketter för lösenordsskydd	27
”Extended (Utökad)”, meny	36
Extra tillbehör	66
E-Zoom (E-zoom)	22

F

Fan Speed (Fläktens hastighet)	37
Fjärrkontroll	10, 23
Focus ring (Fokuseringsreglage)	6
Freeze (Frys)	20
Förbrukningsartiklar	66
Förvaringstemperatur	72

G

Genomskinlig skärm	55
--------------------------	----

H

HDTV	71
Hjälpfunktion	41
Huvudmeny	32
Hål för luftintag	9
hål för luftintag	9
Högtalare	8

I

”Image (Bild)”, meny	33
Image Shift (Bildbyte)	16, 35
Indikator	43
”Info (Info)”, meny	38
Input Signal (Insignal)	38
Installera projektorn	55

J

Justerbar fot längst bak	8
Justerbar fot längst fram	6

K

Keystone (Keystone)	35
Konfigurationsmeny	32
Kontakter	8
Kontrollpanel	7

L

Lamp Hours (Lamptimmar)	38
Lamp-Hours Reset (Återställ lamptimmar)	39, 61
Lampindikator	44
Lamplucka	6
Language (Språk)	37
Link 21L	37
Linsskydd	6
Ljudingång	8
Low (Låg)	35
Luftfilter	9
Luftutblås	6
Lutningsvinkel	72

M

Meny	32
Message (Meddelande)	36
Monitor Out-port (Bildskärm ut)	8
Mouse pointer (Muspekare)	24

N

Numeriska knappar	10
-------------------------	----

O

Område för mottagning av signaler från fjärrkontrollen	6, 8
Område för utsändning av signaler från fjärrkontrollen	10
Operation Lock (Driftslås)	29, 35
Operation (Åtgärd)	37
Ordlista	67

P

Password Protect (Lösenordsskydd)	26
Photo (Foto)	14
Pointer (Pekare)	21
Pointer Shape (Pekarform)	35
Position (Position)	12, 34
Power ON Protect (Skydd när strömmen slås på)	26
Presentation	14
Problemlösning	43
Progressive (Progressiv)	34
Projection (Projektion)	36

R

Refresh Rate (Uppdateringshastighet)	38
Rengöra linsen	56
Rengöra luftfiltret	56

Rengöra projektorytan	56
Request code (Begärandekod)	26
Reservdelsnamn och funktioner	6
Reset All (Återställ alla)	39
”Reset (Återställ)”, meny	39
Resolution (Upplösning)	38, 71

S

Search (Sök)	10
”Settings (Inställningar)”, meny... ..	35
Sharpness (Skärpa)	33
”Signal (Signal)”, meny	34
Sleep Mode (Viloläge)	37
Source (Källa)	38
Source Search (Källsökning)	7, 18
Specifikationer	72
Sport	14
Sports	14
Squeeze mode (Squeeze-läge)	21
sRGB	14
Startup Screen (Startskärm)	36
Strömbrytare	43
Strömingång	8
S-Video-port	8
Sync. (Synk.) Info (Info)	38
Sync (Synk)	13, 34
Säkerhetslås	6

T

Temperaturindikator	44
Theatre (Teater)	14
Tint (Ton)	33
Tracking (Spårning)	12, 34

U

Undermeny	32
Upphängningskonsol	9, 73
USB-anslutning	70
USB-port	8
User’s Logo Protect (Skydd för användarlogotyp)	27
Utbytesperiod för lampa	58

V

Videoport	8
Video Signal (Videosignal)	34, 38
Volume (Volym)	17, 35

W

Wide-screen Projection (Vidvinkelprojicering)	21
Wireless Mouse (Trådlös mus)	23

Z

Zoom	35
------------	----

Ö

Överhettning	44
--------------------	----

Med ensamrätt. Inga delar av den här publikationen får reproduceras, sparas i ett inhämtningssystem eller vidarebefordras på något sätt varken elektroniskt, mekaniskt, via kopiering, inspelning eller på något annat sätt utan föregående skriftligt tillstånd från SEIKO EPSON CORPORATION. Inget patentansvar antages vad gäller användandet av informationen häri. Ansvar antages heller ej vad gäller skador orsakade av användandet av informationen häri.

Varken SEIKO EPSON CORPORATION eller deras dotterbolag är ansvariga inför köparen av produkten eller inför tredje part för skador, förluster, kostnader eller utgifter som uppstår på grund av produkten eller tredje part som resultat av: olycka, felaktig användning eller missbruk av produkten, otillåtna ändringar eller reparationer av produkten eller (exklusive USA) underlåtenhet att strikt följa SEIKO EPSON CORPORATIONs handhavande- och underhållsinstruktioner.

SEIKO EPSON CORPORATION påtar sig inget ansvar vad gäller skador eller problem som uppstår vid användning av tillvalsprodukter eller förbrukningsmaterial annat än originalprodukter från EPSON eller av SEIKO EPSON CORPORATION godkända produkter.

Allmänt meddelande:

EPSON är ett registrerat varumärke som tillhör SEIKO EPSON CORPORATION.

Macintosh, Mac och iMac är registrerade varumärken som tillhör Apple Computer, Inc.

IBM är ett registrerat varumärke som tillhör International Business Machines Corporation.

Windows och Windows NT är varumärken som tillhör Microsoft Corporation i USA.

Dolby är ett registrerat varumärke som tillhör Dolby Laboratories. Pixelworks och DNX är varumärken som tillhör Pixelworks, Inc.

Andra produktnamn som förekommer häri används endast i identifieringssyfte och kan vara varumärken som tillhör respektive ägare. EPSON avsäger sig rätten till sådana varumärken. Den här produkten använder öppen källprogramvara.