

Οικιακός βιντεοπροβολέας

**EMP-TW600  
EMP-TW520**

**Εγχειρίδιο χρήσης**

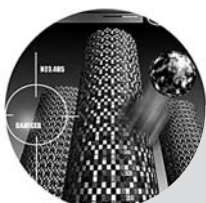

# Σχετικά με το εγχειρίδιο και τις χρησιμοποιούμενες ενδείξεις

## Τύποι εγχειριδίων

Τα έγγραφα τεκμηρίωσης του βιντεοπροβολέα EPSON περιλαμβάνουν τα ακόλουθα δύο εγχειρίδια. Ανατρέξτε στα εγχειρίδια με τη σειρά που αναγράφεται παρακάτω.

### ❶ Οδηγίες για την ασφάλεια/Διεθνείς Όροι Εγγύησης

Αυτό το εγχειρίδιο περιέχει πληροφορίες σχετικά με την ασφαλή χρήση του βιντεοπροβολέα, *οδηγίες για την ασφάλεια*, ένα έντυπο με τους διεθνείς όρους εγγύησης, καθώς και ένα συνοπτικό κατάλογο αντιμετώπισης προβλημάτων.







Βεβαιωθείτε ότι έχετε διαβάσει προσεκτικά το εγχειρίδιο, πριν χρησιμοποιήσετε το βιντεοπροβολέα.

### ❷ Οδηγός Χρήσης (αυτό το εγχειρίδιο)

Αυτός ο Οδηγός Χρήσης περιέχει πληροφορίες σχετικά με την εγκατάσταση του βιντεοπροβολέα, τις βασικές λειτουργίες του, τη χρήση των μενού διαμόρφωσης, την αντιμετώπιση προβλημάτων και τη συντήρηση.

## Ενδείξεις που χρησιμοποιούνται στον Οδηγό Χρήσης

### Γενικές πληροφορίες

 Προσοχή:	Υποδεικνύει διαδικασίες, οι οποίες μπορούν να προκαλέσουν σωματικό τραυματισμό ή βλάβη στο βιντεοπροβολέα, ένα δεν εφαρμοστούν σωστά.
 Συμβουλή:	Υποδεικνύει πρόσθετες πληροφορίες και σημεία που ενδέχεται να είναι χρήσιμα σε σχέση με κάποιο θέμα.
	Υποδεικνύει μια σελίδα όπου υπάρχουν χρήσιμες πληροφορίες σχετικά με κάποιο θέμα.
	Υποδεικνύει ότι στο γλωσσάρι όρων υπάρχει η επεξήγηση της υπογραμμισμένης λέξης ή λέξεων που βρίσκονται μπροστά από αυτό το σύμβολο. Ανατρέξτε στο "Γλωσσάρι" του "Παραρτήματος".  σελίδα 53
 ,  κτλ.	Υποδεικνύει κουμπιά στο τηλεχειριστήριο ή στον πίνακα ελέγχου του βιντεοπροβολέα.
" (Όνομα μενού) "	Υποδεικνύει στοιχεία του μενού διαμόρφωσης. Παράδειγμα: "Picture" (Εικόνα) - "Color Mode" (Κατάσταση χρωμάτων)
[ (Όνομα) ]	Υποδεικνύει το όνομα μιας θύρας του βιντεοπροβολέα. Παράδειγμα: [InputA] (Είσοδος A)

### Περιεχόμενο των όρων "μονάδα" και "βιντεοπροβολέας"

Όταν εμφανίζονται οι όροι "μονάδα" ή "βιντεοπροβολέας" στο κείμενο του παρόντος *Οδηγού χρήσης*, ενδέχεται να αναφέρονται σε στοιχεία που αποτελούν αξεσουάρ ή προαιρετικό εξοπλισμό, επιπλέον της βασικής μονάδας του βιντεοπροβολέα.

# Έλεγχος των εξαρτημάτων

Κατά την αφαίρεση της συσκευασίας, βεβαιωθείτε ότι είναι διαθέσιμα όλα τα ακόλουθα εξαρτήματα. Εάν κάποιο εξάρτημα λείπει ή δεν είναι το σωστό, επικοινωνήστε με το κατάστημα αγοράς.

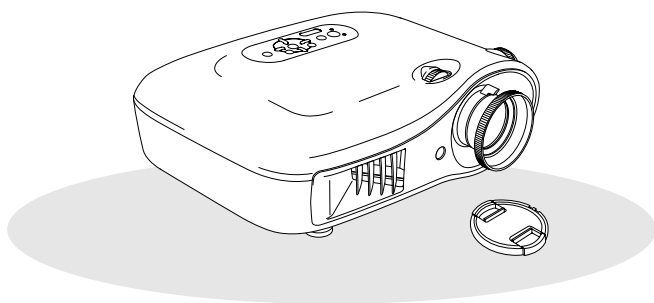

- ❑ Βιντεοπροβολέας (με κάλυμμα φακού)

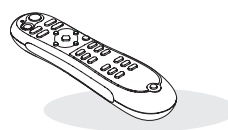

- ❑ Τηλεχειριστήριο

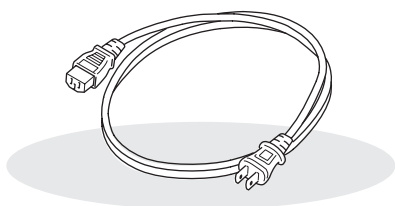

- ❑ Καλώδιο ρεύματος (3,0m)

Να συνδεθεί με το βιντεοπροβολέα και με την πρίζα στον τοίχο.



- ❑ Αλκαλικές μπαταρίες AA (2 τεμ.)

Να τοποθετηθούν στο τηλεχειριστήριο.

## Έγγραφα τεκμηρίωσης

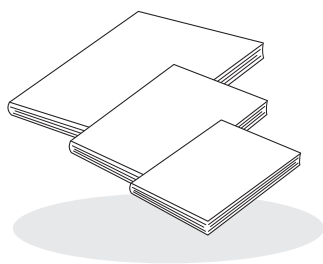

- ❑ Οδηγίες για την ασφάλεια/Όροι διεθνούς εγγύησης

- ❑ Οδηγός χρήσης

- ❑ Οδηγός γρήγορης εκκίνησης

\* Σε ορισμένες περιοχές, ο οδηγός γρήγορης εκκίνησης δεν περιλαμβάνεται στα έγγραφα τεκμηρίωσης.

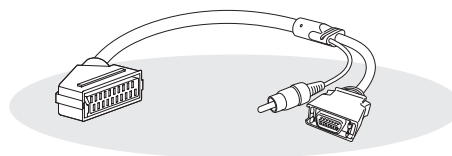

- ❑ Προσαρμογέας D4 SCART

Για τις συνδέσεις κατά την προβολή εικόνων βίντεο RGB και component, χρησιμοποιήστε ένα καλώδιο SCART που διατίθεται στο εμπόριο.

\* Σε ορισμένες περιοχές, ο προσαρμογέας D4 SCART δεν περιλαμβάνεται στη συσκευασία.

# Πίνακας περιεχομένων

■ Χαρακτηριστικά του βιντεοπροβολέα ..... 4	Τηλεχειριστήριο ..... 7
■ Ονομασίες και λειτουργίες εξαρτημάτων... 6	Πίσω όψη ..... 8
Πρόσοψη / Πάνω πλευρά ..... 6	Βάση ..... 8
Πίνακας ελέγχου ..... 6	■ Εμφάνιση ..... 9

## Εγκατάσταση του βιντεοπροβολέα

■ Ρύθμιση ..... 10	■ Προετοιμασία του τηλεχειριστηρίου ..... 13
Ρύθμιση του μεγέθους προβολής ..... 10	Τοποθέτηση μπαταριών στο τηλεχειριστήριο ..... 13
■ Σύνδεση συσκευών εικόνας ..... 12	

## Βασικές λειτουργίες

■ Προβολή εικόνων ..... 14	■ Ρύθμιση της οθόνης προβολής ..... 16
Ενεργοποίηση και προβολή εικόνων ..... 14	Ρύθμιση εστίασης ..... 16
	Λεπτές ρυθμίσεις του μεγέθους της εικόνας (Ρύθμιση ζουμ) ..... 16
	Ρύθμιση θέσης της προβαλλόμενης εικόνας (Lens shift) (Μετακίνηση φακού) ..... 16

## Ρυθμίσεις ποιότητας της εικόνας

■ Βασικές ρυθμίσεις ποιότητας της εικόνας .... 18	■ Πιο λεπτομερής εξέταση της ποιότητας της εικόνας ..... 23
Επιλογή της κατάστασης προβολής των χρωμάτων ..... 18	Ρύθμιση (σύνθετη) της ευκρίνειας ..... 23
Επιλογή aspect (Λόγος διαστάσεων) ..... 19	Ρύθμιση Auto Iris (Αυτόματο διάφραγμα) ... 23
■ Σύνθετες ρυθμίσεις χρωμάτων ..... 20	■ Προβολή εικόνων με προκαθορισμένη ποιότητα εικόνας (Memory Function) (Λειτουργία μνήμης) ..... 24
Προσαρμογή του τόνου επιδερμίδας ..... 20	Αποθήκευση ρυθμίσεων ποιότητας της εικόνας (Save Memory) (Αποθήκευση μνήμης) ..... 25
Ρύθμιση απόλυτης θερμοκρασίας χρωμάτων ..... 20	Ανάκληση ρυθμίσεων ποιότητας της εικόνας (Load Memory) (Φόρτωση μνήμης) ..... 24
Προσαρμογή γάμμα ..... 21	
Ρύθμιση RGB (Offset, Gain) (Μετατόπιση, Ενίσχυση) ..... 22	
Ρύθμιση απόχρωσης και καθαρότητας ..... 22	

## Configuration Menu (Μενού διαμόρφωσης)

■ Λειτουργίες του μενού διαμόρφωσης ..... 26	Μενού "Settings" (Ρυθμίσεις) ..... 31
Κατάλογος των μενού διαμόρφωσης ..... 26	Μενού "Memory" (Μνήμη) ..... 33
Μενού "Picture" (Εικόνα) ..... 28	Μενού "Reset" (Επαναφορά) ..... 34
Μενού "Image" (Εικόνες) ..... 29	Χρήση των μενού διαμόρφωσης ..... 34

## Αντιμετώπιση προβλημάτων

- |  |  |
|--|--|
| ■ <b>Επίλυση προβλημάτων</b> ..... 35  | Όταν οι ενδεικτικές λυχνίες δεν σας βοηθούν ..... 36 |
| Κατανόηση των ενδεικτικών λυχνιών ..... 35                                       | • Προβλήματα που σχετίζονται με τις εικόνες ..... 37 |
| • Όταν η ενδεικτική λυχνία (προειδοποίηση) είναι αναμμένη ή αναβοσβήνει ..... 35 | • Προβλήματα κατά την έναρξη της προβολής ..... 41   |
| • Όταν η ενδεικτική λυχνία (λειτουργία) είναι αναμμένη ή αναβοσβήνει ..... 36    | • Προβλήματα με το τηλεχειριστήριο ..... 41          |

## Παράρτημα

- |   |   |
|---|---|
| ■ <b>Συντήρηση</b> ..... 42                               | ■ <b>Προαιρετικά εξαρτήματα / Αναλώσιμα</b> .... 47                     |
| Καθαρισμός..... 42  | ■ <b>Κατάλογος απεικονίσεων οθόνης που υποστηρίζονται</b> ..... 48      |
| • Καθαρισμός του φίλτρου αέρα..... 42                     | • Component Video ..... 48  |
| • Καθαρισμός του περιβλήματος του βιντεοπροβολέα ..... 42 | • Composite Video/S-Video ..... 48                                      |
| • Καθαρισμός του φακού ..... 42                           | • Αναλογικά σήματα RGB/είσοδος σημάτων στη θύρα εισόδου [HDMI] ..... 49 |
| Περίοδοι αντικατάστασης αναλώσιμων ..... 43               | ■ <b>Προδιαγραφές</b> ..... 50  |
| • Περίοδος αντικατάστασης φίλτρου αέρα ..... 43           | ■ <b>Γλωσσάρι</b> ..... 53  |
| • Περίοδος αντικατάστασης λάμπας ..... 43                 | ■ <b>Ευρετήριο</b> ..... 55   |
| Αντικατάσταση αναλωσίμων ..... 44                         |   |
| • Αντικατάσταση του φίλτρου αέρα ..... 44                 |   |
| • Αντικατάσταση της λάμπας ..... 45                       |   |
| • Επαναφορά του χρόνου λειτουργίας της λάμπας ..... 46    |   |

# Χαρακτηριστικά του βιντεοπροβολέα

## ▶ Η εμφάνιση των εικόνων μπορεί να ρυθμιστεί, έτσι ώστε να ταιριάζει στο περιβάλλον προβολής (Color Mode)

Μπορείτε να επιτύχετε άριστη ποιότητα εικόνων για το περιβάλλον σας, επιλέγοντας την επιθυμητή κατάσταση προβολής των χρωμάτων από τις ακόλουθες επτά προκαθορισμένες καταστάσεις:

Εάν επιλέξετε "Natural" (Φυσική), "Theatre" (Θεατρική), "Theatre Black 1" (Σκοτεινή θεατρική 1)", "Theatre Black 2 (Σκοτεινή θεατρική 2)" ή "sRGB" εφαρμόζεται αυτόματα το εφέ Epson Cinema Filter (Κινηματογραφική φίλτρο Epson), που αυξάνει την αντίθεση και προσφέρει ένα πιο φυσικό τόνο στο χρώμα της επιδερμίδας. 🖱️ σελίδα 18

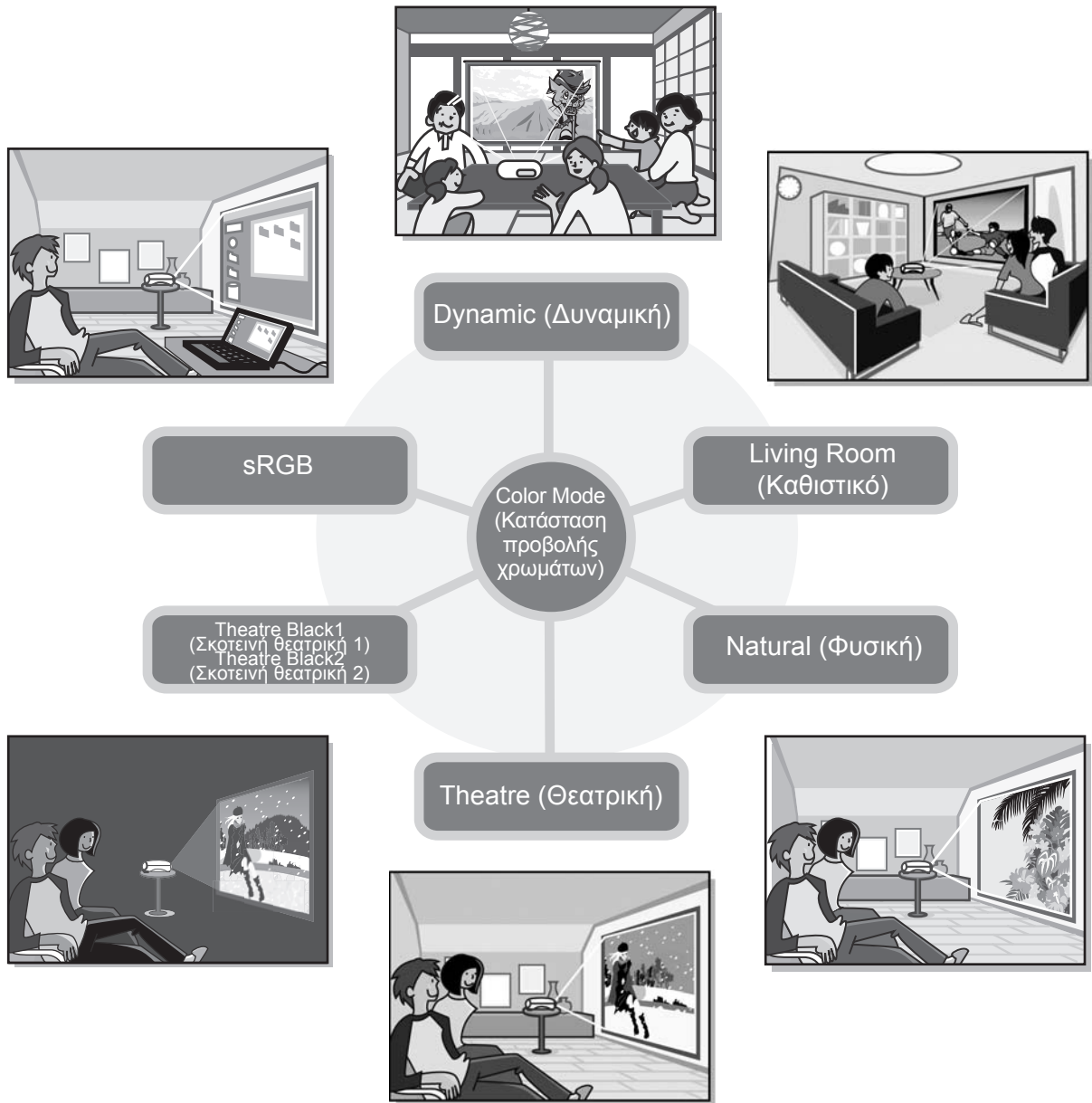

## ▶ Σύνθετη ρύθμιση χρωμάτων

Εκτός από το στοιχείο "Color Mode" (Κατάσταση προβολής χρωμάτων), μπορείτε να ρυθμίσετε εύκολα την απόλυτη θερμοκρασία χρωμάτων και τον τόνο της επιδερμίδας, ώστε να προσαρμόσετε καλύτερα την εικόνα στις προσωπικές σας προτιμήσεις. Επίσης, μπορείτε να προσαρμόσετε το γάμμα, τη μετατόπιση και την ενίσχυση των χρωμάτων RGB, καθώς και την απόχρωση και την καθαρότητα των χρωμάτων RGBCMY, ώστε να δημιουργήσετε χρώματα που ταιριάζουν στις εικόνες. 🖱️ σελίδα 20

## ▶ Διαθέτει λειτουργία μετακίνησης ευρυγώνιου φακού

Η λειτουργία μετατόπισης του φακού επιτρέπει τη ρύθμιση της θέσης των προβαλλόμενων εικόνων κάθετα και οριζόντια χωρίς να παραμορφώνονται οι εικόνες. Έτσι ο βιντεοπροβολέας μπορεί να ρυθμιστεί με μεγαλύτερη ελευθερία, ακόμη κι όταν είναι αναρτημένος στην οροφή ή βρίσκεται σε γωνία με την οθόνη. 🖱️ σελίδα 16

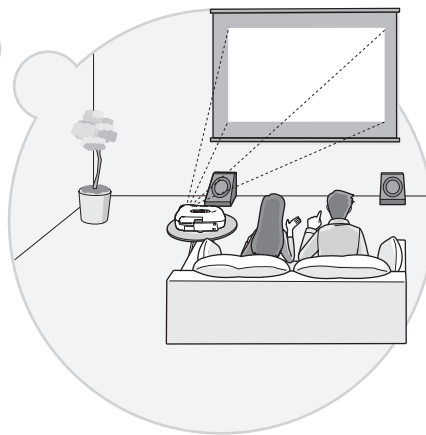
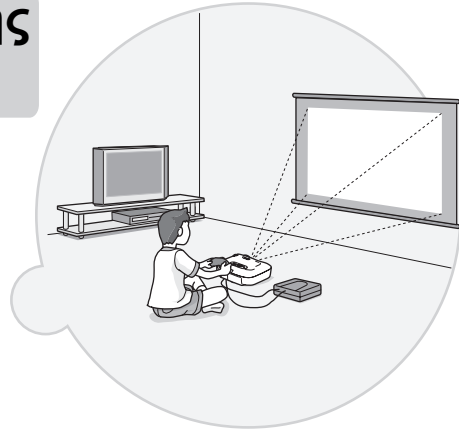
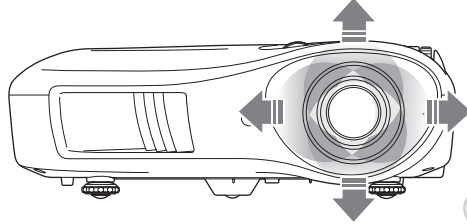

## ▶ Διαθέτει 1,5x φακό ζουμ κοντινών αποστάσεων (short throw)

Για τη ρύθμιση του ζουμ, υπάρχει ένας 1,5x φακός ζουμ κοντινών αποστάσεων (short throw). Οι εικόνες μπορούν να προβληθούν σε οθόνη 100" (μόνο για οθόνες 16:9), ακόμη και σε απόσταση περίπου 3 m (10 ft.). 🖱️ σελίδα 10

## ▶ Σύνθετες λειτουργίες ρύθμισης ποιότητας εικόνων

Μπορείτε να χρησιμοποιήσετε τις σύνθετες λειτουργίες ρύθμισης της ποιότητας των εικόνων, όπως είναι η λειτουργία "Auto Iris" (Αυτόματο διάφραγμα) και η λειτουργία "Sharpness (Advanced)" (Ευκρίνεια (σύνθετη)), ώστε να απολαύσετε ακόμα πιο ευκρινείς εικόνες. Εάν ενεργοποιήσετε τη λειτουργία Auto Iris (Αυτόματο διάφραγμα), η ποσότητα του φωτός ρυθμίζεται αυτόματα, ώστε να ταιριάζει με τις εικόνες που προβάλλονται, και να παράγονται εικόνες με βάθος και προοπτική. Η λειτουργία Sharpness (Ευκρίνεια) χρησιμεύει στη ρύθμιση ολόκληρης της εικόνας, αλλά και για να δώσετε έμφαση σε συγκεκριμένα σημεία, όπως είναι τα μαλλιά και τα ρούχα. 🖱️ σελίδα 23

## ▶ Μεγάλη ποικιλία λειτουργιών ρύθμισης των εικόνων

Οι ακόλουθες είναι μερικές μόνο από τις πολλές διαθέσιμες λειτουργίες.

Η λειτουργία EPSON Super White αποτρέπει την υπέρβαση του ορίου έκθεσης και την παραγωγή υπερβολικά φωτεινών εικόνων. 🖱️ σελίδα 30

- Μια μετατροπή με **προοδευτική σάρωση** ▶, που σας επιτρέπει να επιτύχετε άριστα αποτελέσματα σε εικόνες με έντονη ή με καθόλου κίνηση. 🖱️ σελίδα 30
- Μια λειτουργία **λόγου διαστάσεων** ▶ που επιτρέπει την προβολή των εικόνων σε μορφή ευρείας οθόνης. 🖱️ σελίδα 19
- Λειτουργίες μνήμης, που επιτρέπουν την αποθήκευση των ρυθμίσεων, ώστε να μπορείτε να τις ανακαλείτε εύκολα με το τηλεχειριστήριο. 🖱️ σελίδα 24
- Ρυθμίσεις κλειδώματος, που σας επιτρέπουν να κλειδώσετε τον πίνακα ελέγχου του βιντεοπροβολέα, ώστε μην αλλάξετε κατά λάθος τις ρυθμίσεις που έχετε κάνει (🖱️ σελίδα 31), ή να εμποδίσετε τα παιδιά να θέσουν σε λειτουργία το βιντεοπροβολέα και να κοιτάζουν μέσα στο φακό. 🖱️ σελίδα 31

## Πρόσοψη / Πάνω πλευρά

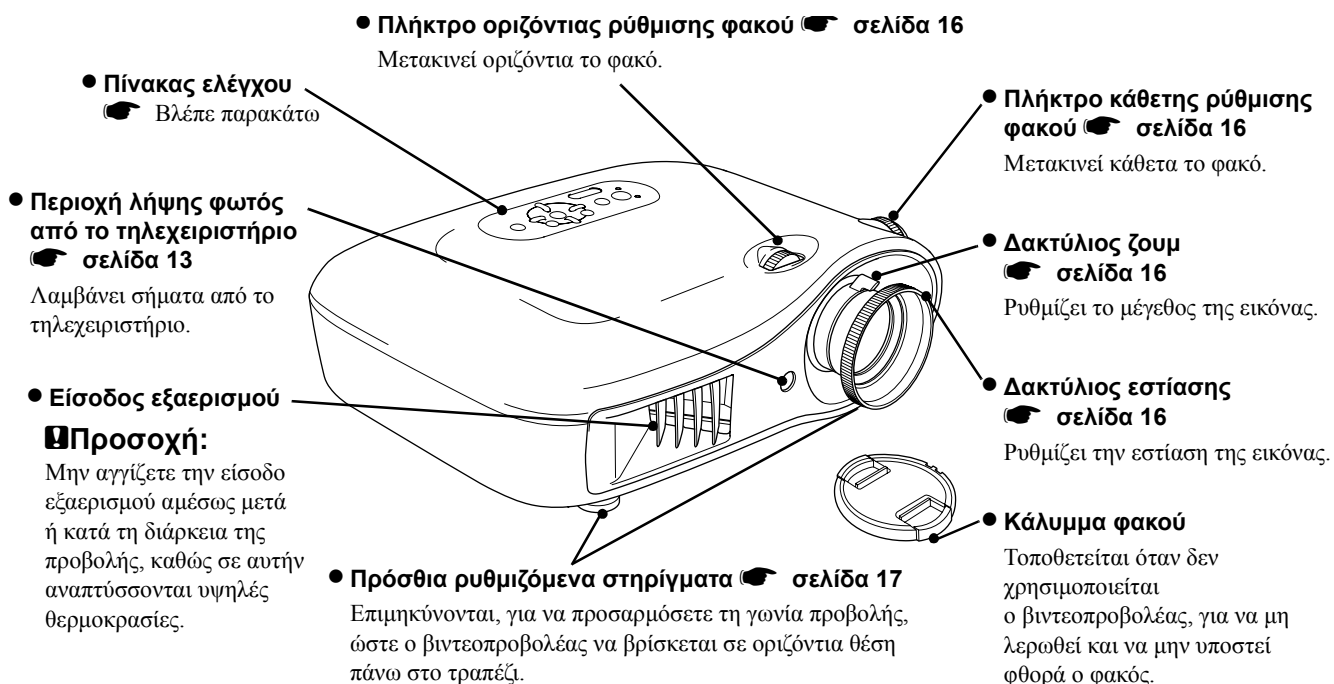

## Πίνακας ελέγχου

Τα κουμπιά χωρίς επεξήγηση έχουν την ίδια λειτουργία με τα αντίστοιχα κουμπιά στο τηλεχειριστήριο. Ανατρέξτε στο τμήμα "Τηλεχειριστήριο" για περισσότερες πληροφορίες σχετικά με αυτά τα κουμπιά.

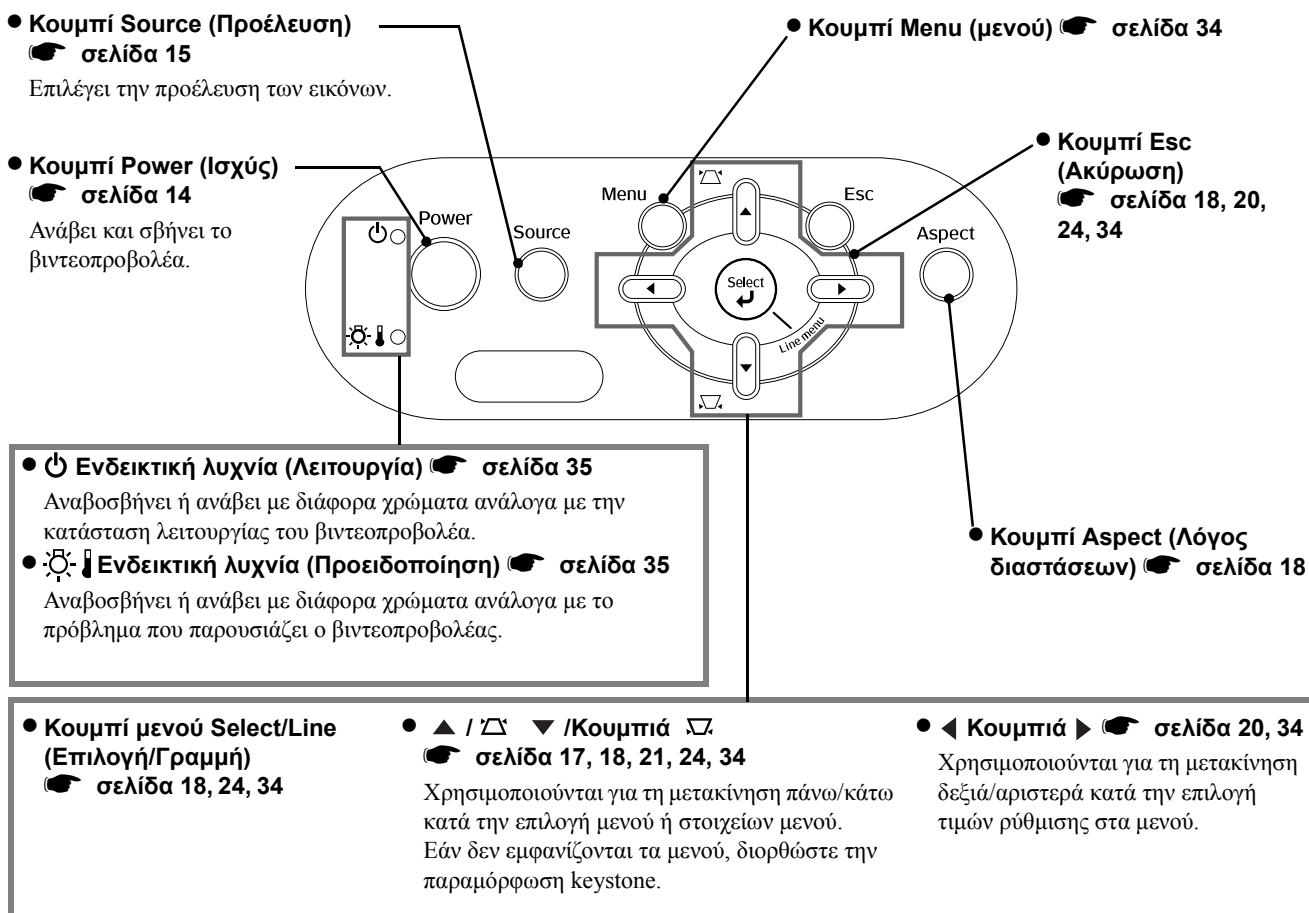



# Τηλεχειριστήριο

**• Ενδεικτική λυχνία**  
Ανάβει όταν εκπέμπονται σήματα από το τηλεχειριστήριο.

**• Κουμπιά Memory (Μνήμη)** σελίδα 25  
Ανακαλεί τις αποθηκευμένες μνήμες.

**• Κουμπιά Menu (Μενού)** σελίδα 34  
Εμφανίζει τα μενού διαμόρφωσης σε πλήρη οθόνη.

**• Κουμπιά** **Κουμπιά** σελίδα 18, 20, 22, 24, 34  
Πατήστε για να επιλέξετε στοιχεία μενού και τιμές ρύθμισης και για να ρυθμίσετε το ζουμ και την εστίαση.

**• Κουμπιά μενού Select/Line (Επιλογή/γραμμή)** σελίδα 18, 24, 34  
Εμφανίζει το μενού γραμμής. Κατά την προβολή ενός μενού, πατήστε αυτό το κουμπι για να επιλέξετε ένα στοιχείο μενού και να προχωρήσετε στην επόμενη οθόνη.

**• Κουμπιά Gamma (Γάμμα)** σελίδα 21  
Ρυθμίζει τις τιμές γάμμα.

**• Κουμπιά Color Temp. (Θερμοκρασία χρωμάτων)** σελίδα 20  
Ρυθμίζει την απόλυτη θερμοκρασία των χρωμάτων.

**• Κουμπιά Pattern (Μοτίβο)** σελίδα 17  
Επιλέγει ένα δοκιμαστικό μοτίβο.

**• Κουμπιά (Φωτισμός)**   
Όταν αυτό το κουμπι είναι πατημένο, όλα τα κουμπιά στο τηλεχειριστήριο φωτίζονται. Το πλήκτρο φωτισμού απενεργοποιείται αυτόματα έπειτα από περίπου 10 δευτερόλεπτα.

**• Περιοχή εκπομπής φωτός από το τηλεχειριστήριο** σελίδα 13  
Εκπέμπει σήματα τηλεχειρισμού.

**• Κουμπιά On/Off** σελίδα 14  
Ανάβουν/σβήνουν το βιντεοπροβολέα.

**• Κουμπιά Color Mode (Κατάσταση προβολής χρωμάτων)** σελίδα 18  
Επιλέγει την κατάσταση προβολής των χρωμάτων.

**• Κουμπιά Aspect (Λόγος διαστάσεων)** σελίδα 18  
Επιλέγει το λόγο διαστάσεων

**• Κουμπιά Esc (Ακύρωση)** σελίδα 18, 20, 24, 34  
Πατώντας [Esc], ενώ προβάλλεται ένα μενού, θα επιστρέψετε στο προηγούμενο μενού.

**Κουμπιά Source (Προέλευση)** σελίδα 15

- Κουμπιά **HDMI**
- Κουμπιά **Input B (Είσοδος B)**
- Κουμπιά **S-Video**
- Κουμπιά **Video (Βίντεο)**  
Μετάβαση στην εικόνα που εισάγεται από την επιλεγμένη θύρα του βιντεοπροβολέα.
- Κουμπιά **D4/scart**
- Κουμπιά **Input A (Είσοδος A)**  
Μετάβαση στην εικόνα που εισάγεται από την επιλεγμένη θύρα του βιντεοπροβολέα. Μπορείτε να επιλέξετε το σήμα εισόδου, ώστε να ταιριάζει με τις συσκευές που είναι συνδεδεμένες με την επιλεγμένη θύρα.

**• Κουμπιά Contrast (Αντίθεση)** σελίδα 28  
Ρυθμίζει την αντίθεση.

**• Κουμπιά S.Tone (Τόνος επιδερμίδας)** σελίδα 20  
Ρυθμίζει τον τόνο της επιδερμίδας των προσώπων που εμφανίζονται στις εικόνες.

**• Κουμπιά Blank (Κενό)**  
Κάθε φορά που πατάτε αυτό το κουμπι, οι προβαλλόμενες εικόνες σβήνουν και ανάβουν.

## Πίσω όψη

- Θύρα εισόδου [SCART]**  
 ☞ σελίδα 12  
 Συνδέεται με τις θύρες SCART άλλων συσκευών βίντεο μέσω του προσαρμογέα D4 SCART που συνοδεύει το βιντεοπροβολέα.
- Θύρα [Trigger out] (Ενεργοποίηση)**  
 Όταν ο βιντεοπροβολέας είναι αναμμένος, από αυτή τη θύρα εκπέμπεται ένα σήμα συνεχούς ρεύματος 12 V. Όταν ο βιντεοπροβολέας είναι σβηστός ή παρουσιάζει κάποιο πρόβλημα λειτουργίας, η έξοδος μετατρέπεται σε 0V, για να μεταβιβάσει την κατάσταση ON/OFF του βιντεοπροβολέα σε μια εξωτερική συσκευή.
- Θύρα εισόδου [Video] (Εικόνα)**  
 ☞ σελίδα 12  
 Συνδέεται με τις γενικές θύρες εικόνας άλλων συσκευών βίντεο
- Θύρα εισόδου [S-Video]** ☞ σελίδα 12  
 Εισάγει ένα σήμα S-Video στο βιντεοπροβολέα από άλλες συσκευές βίντεο.
- Θύρα [InputA] (Είσοδος A)** ☞ σελίδα 12  
 Συνδέεται με τις θύρες component video (YCbCr ή YPbPr) άλλων συσκευών βίντεο.
- Θύρα [InputB] (Είσοδος B)**  
 ☞ σελίδα 12  
 Συνδέεται με τη θύρα RGB εντός υπολογιστή.
- [Θύρα εισόδου HDMI]**  
 ☞ σελίδα 12  
 Συνδέεται με μια συσκευή βίντεο ή με έναν υπολογιστή που είναι συμβατός με HDMI.
- Κεντρικός διακόπτης ρεύματος**  
 ☞ σελίδα 14  
 Για τη σύνδεση του καλωδίου ρεύματος.
- Είσοδος ισχύος** ☞ σελίδα 14  
 Για τη σύνδεση του καλωδίου ρεύματος.
- Θύρα [RS-232C]**  
 Συνδέει το βιντεοπροβολέα με υπολογιστή μέσω ενός καλωδίου RS-232C. Αυτή η θύρα προορίζεται για τον έλεγχο της συσκευής και δεν πρέπει να χρησιμοποιείται από τον πελάτη.
- Περιοχή λήψης φωτός από το τηλεχειριστήριο**  
 ☞ σελίδα 13  
 Λαμβάνει σήματα από το τηλεχειριστήριο.
- Κλείδωμα ασφαλείας** ☞ σελίδα 53

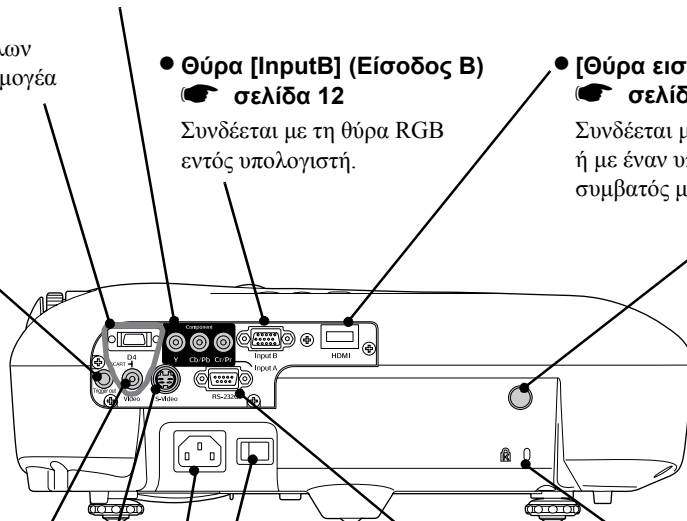

## Βάση

- Σημεία στήριξης βραχίονα ανάρτησης (4 σημεία)** ☞ σελίδα 47  
 Συνδέστε στο σημείο αυτό το προαιρετικό στήριγμα οροφής για την ανάρτηση του βιντεοπροβολέα στην οροφή.

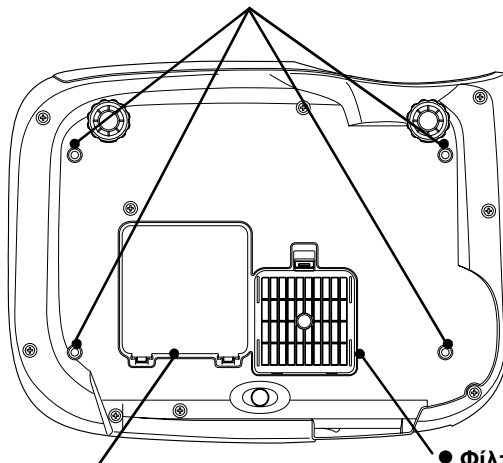

- Κάλυμμα λάμπας** ☞ σελίδα 45  
 Αυτό το κάλυμμα ανοίγει για την αντικατάσταση της λάμπας που βρίσκεται στο εσωτερικό.
- Φίλτρο αέρα (είσοδος εξαερισμού)**  
 ☞ σελίδα 42, 44  
 Αποτρέπει την απορρόφηση σκόνης και ξένων σωμάτων από το βιντεοπροβολέα. Να καθαρίζεται ανά τακτά χρονικά διαστήματα.

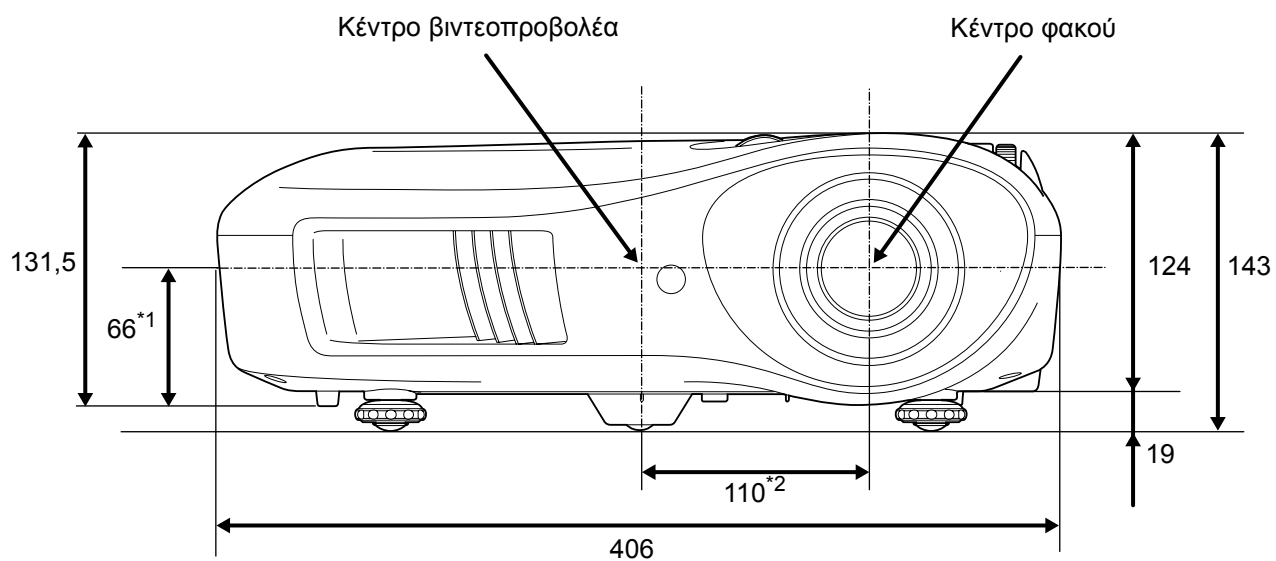

- \*1 Απόσταση από το κέντρο του φακού έως το σημείο στερέωσης του βραχίονα ανάρτησης (Εύρος μετατόπισης φακού: Έως 8,6 mm κάθετα)
- \*2 Απόσταση από το κέντρο του φακού έως το κέντρο του βιντεοπροβολέα (Εύρος μετατόπισης φακού: Έως 7,7 mm οριζόντια)

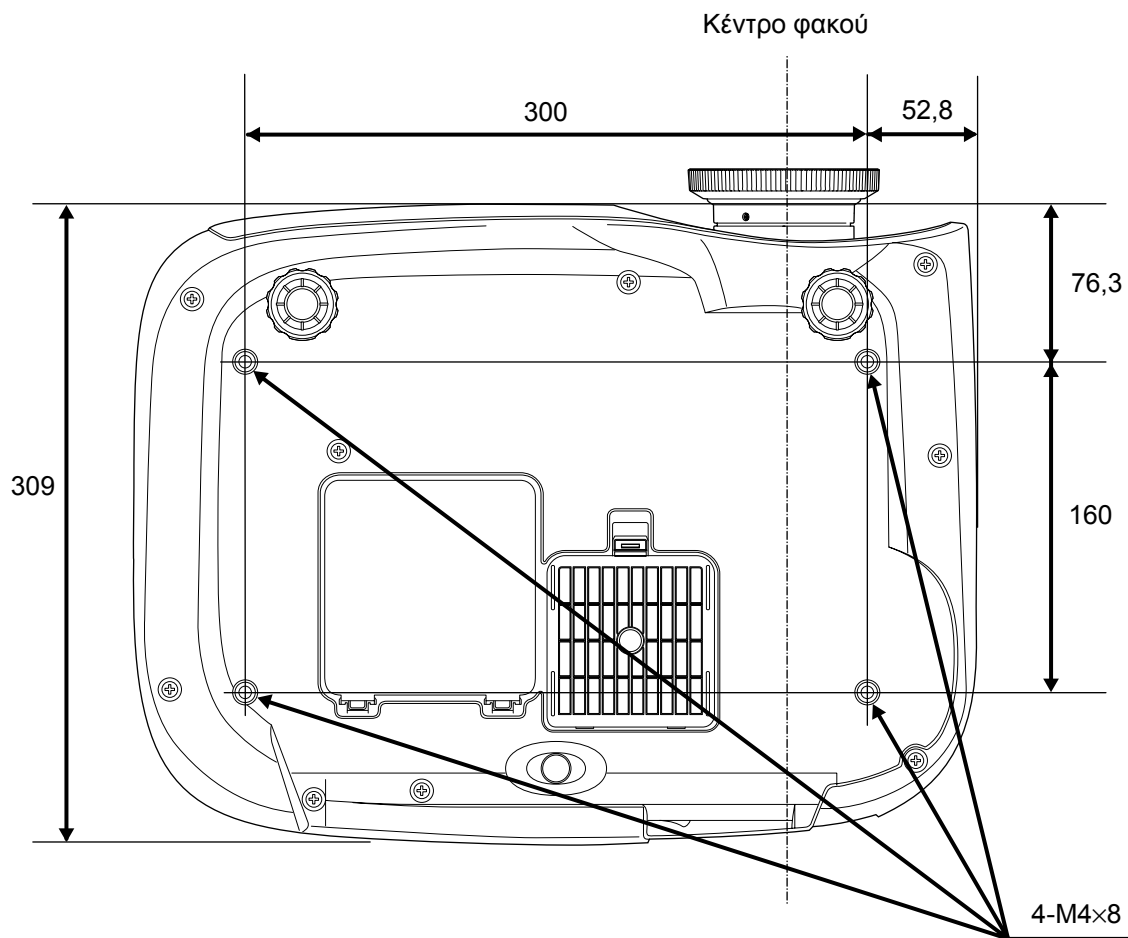

Μονάδες μέτρησης: mm

## Ρύθμιση του μεγέθους προβολής

Το μέγεθος της προβαλλόμενης εικόνας προσδιορίζεται κατά κύριο λόγο από την απόσταση μεταξύ του φακού του βιντεοπροβολέα και της οθόνης.

- Προσοχή:**
- Βεβαιωθείτε ότι έχετε διαβάσει το φυλλάδιο *Οδηγίες για την ασφάλεια/Όροι διεθνούς Εγγύησης*, πριν εγκαταστήσετε το βιντεοπροβολέα.
  - Μην τοποθετήσετε κάθετα το βιντεοπροβολέα. Αυτό μπορεί να προκαλέσει βλάβη στο βιντεοπροβολέα σας.

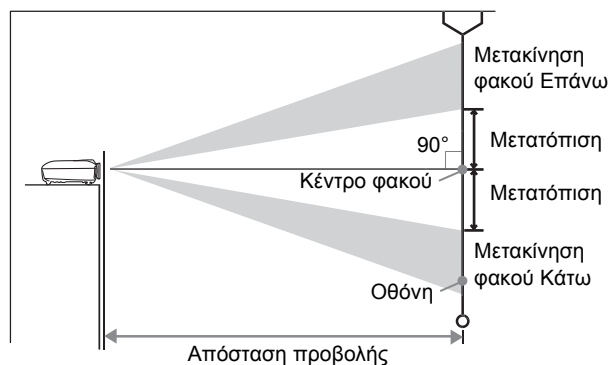

Το ύψος από το κέντρο του φακού έως το κάτω μέρος της οθόνης ποικίλει ανάλογα με τις ρυθμίσεις μετακίνησης του φακού.

Με βάση τις τιμές του ακόλουθου πίνακα, τοποθετήστε το βιντεοπροβολέα, έτσι ώστε οι εικόνες να προβάλλονται στην οθόνη με το καλύτερο δυνατό μέγεθος.

Οι τιμές πρέπει να χρησιμοποιούνται ως οδηγός για τη ρύθμιση του βιντεοπροβολέα.

Μέγεθος οθόνης 16:9	Μονάδες μέτρησης: cm (in.)	Μονάδες μέτρησης: cm (ft.)	Μονάδες μέτρησης: cm (in.)	Μέγεθος οθόνης 4:3	Μονάδες μέτρησης: cm (in.)	Μονάδες μέτρησης: cm (ft.)	Μονάδες μέτρησης: cm (in.)
	Απόσταση προβολής				Απόσταση προβολής		
	Ελάχιστη (Ευρεία)	Μέγιστη (Τηλεοπτική)	Μετατόπιση		Ελάχιστη (Ευρεία)	Μέγιστη (Τηλεοπτική)	Μετατόπιση
30"	66X37 (26X15)	88-133 (2,9-4,4)	19 (7,4)	30"	61X46 (24X18)	107-163 (3,5-5,3)	23 (9,0)
40"	89X50 (35X20)	118-179 (3,9-5,9)	25 (9,8)	40"	81X61 (32X24)	145-219 (4,8-7,2)	30 (12,0)
60"	130X75 (51X28)	180-270 (5,9-8,9)	37 (14,7)	60"	120X90 (47X35)	220-330 (7,2-10,8)	46 (18,0)
80"	180X100 (71X39)	241-361 (7,9-11,8)	50 (19,6)	80"	160X120 (63X47)	295-442 (9,7-14,5)	61 (24,0)
100"	220X120 (87X47)	303-452 (9,9-14,8)	62 (24,5)	100"	200X150 (79X59)	370-554 (12,1-18,2)	76 (30,0)
120"	270X150 (106X59)	364-544 (11,9-17,8)	75 (29,4)	120"	240X180 (94X71)	445-665 (14,6-21,8)	91 (36,0)
150"	330X190 (130X75)	456-681 (15,0-22,3)	93 (36,8)	150"	300X230 (118X91)	558-833 (18,3-27,3)	114 (45,0)
200"	440X250 (173X98)	609-909 (20,0-29,8)	125 (49,0)	200"	410X300 (161X118)	746-1112 (24,5-36,5)	152 (60,0)
300"	660X370 (260X146)	916-1365 (30,1-44,8)	187 (73,5)	300"	610X460 (240X181)	1121-1671 (36,8-54,8)	229 (90,0)

### Ρύθμιση μετακίνησης φακού

Τα πλήκτρα μετακίνησης φακού μπορούν να χρησιμοποιηθούν για να ρυθμίσετε τη θέση της εικόνας, και είναι ιδιαίτερα χρήσιμα, όταν ο βιντεοπροβολέας είναι τοποθετημένος στα ακόλουθα σημεία.  σελίδα 16

- Αναρτημένος στην οροφή
- Οθόνη σε υψηλό σημείο
- Ο βιντεοπροβολέας είναι τοποθετημένος στο πλάι, ώστε η οθόνη να είναι ορατή, όταν κάθεστε ακριβώς μπροστά της
- Ο βιντεοπροβολέας βρίσκεται πάνω σε ράφι, κτλ.

Κατά τη ρύθμιση της θέσης της εικόνας με τα πλήκτρα μετακίνησης φακού, δεν παρατηρείται επιδείνωση της εικόνας, καθώς η διόρθωση μετακίνησης του φακού γίνεται οπτικά. Ωστόσο, εάν θέλετε να έχετε την καλύτερη δυνατή ποιότητα εικόνας, μην χρησιμοποιήσετε τη λειτουργία μετακίνησης φακού.

## Μέθοδοι προβολής

### ■ Προβολή ευθεία μπροστά

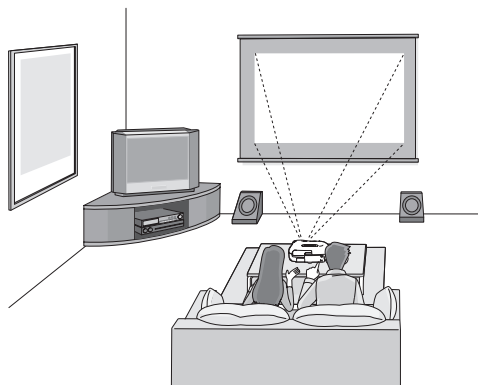

### ■ Προβολή από το πλάι της οθόνης

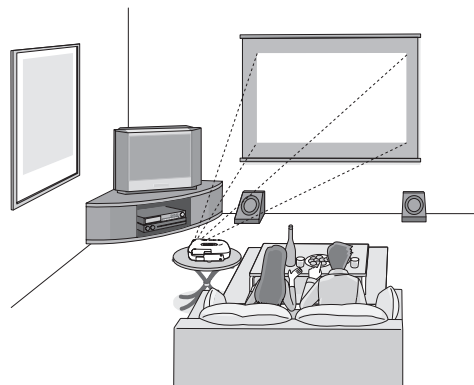

### ■ Προβολή από την οροφή

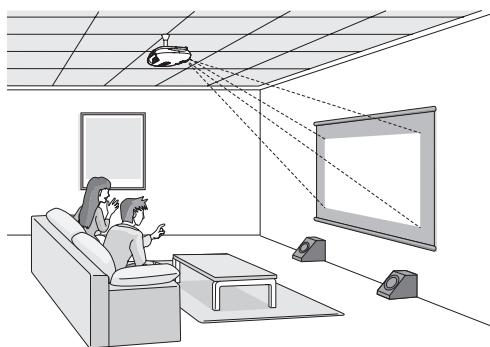

\* Ακόμη και στην περίπτωση προβολής από το πλάι της οθόνης, τοποθετήστε το βιντεοπροβολέα και την οθόνη παράλληλα μεταξύ τους.

\* Εάν έχετε αναρτήσει το βιντεοπροβολέα στην οροφή, αλλάξτε τις ρυθμίσεις του μενού διαμόρφωσης. ➔ σελίδα 33

Configurations Menu (Μενού διαμόρφωσης)

Settings (Ρυθμίσεις) ▶

Projection (Προβολή)

• Front (Μπροστά)

• Front / Ceiling (Μπροστά / οροφή)



#### Συμβουλή:

- Αποφύγετε να τοποθετήσετε το βιντεοπροβολέα σε ένα σημείο με πολλή σκόνη ή υγρασία ή σε ένα σημείο όπου συγκεντρώνεται καπνός τσιγάρου ή άλλου είδους, ιδιαίτερα όταν είναι λιπαρός.
- Καθαρίζετε το φίλτρο αέρα τουλάχιστον ανά 3 μήνες.
- Εάν χρησιμοποιείτε το βιντεοπροβολέα σε περιβάλλον με πολλή σκόνη, καθαρίζετε το φίλτρο αέρα συχνότερα.
- Εάν κάνετε επιτοίχια εγκατάσταση, αφήστε περιθώριο τουλάχιστον 20 cm (7,9 in.) ανάμεσα στο βιντεοπροβολέα και στον τοίχο.
- Για την ανάρτηση του βιντεοπροβολέα από την οροφή, απαιτείται ειδική μέθοδος εγκατάστασης. Εάν θέλετε να χρησιμοποιήσετε αυτή τη μέθοδο εγκατάστασης, επικοινωνήστε με το κατάστημα αγοράς.

# Σύνδεση συσκευών εικόνας

- Προσοχή:**
- Πριν τη σύνδεση, απενεργοποιήστε το βιντεοπροβολέα και τη συσκευή προέλευσης σήματος. Εάν κάποια από τις δύο συσκευές είναι σε λειτουργία κατά τη σύνδεση, είναι δυνατό να προκληθούν βλάβες.
  - Πριν κάνετε τη σύνδεση, ελέγξτε τη μορφή των ακροδεκτών και των θυρών των συσκευών. Εάν προσπαθήσετε να εισάγετε με τη βία έναν ακροδέκτη σε θύρα με διαφορετικό σχήμα ή αριθμό ακροδεκτών, είναι δυνατό να προκληθεί βλάβη στον ακροδέκτη ή στη θύρα.

Συσκευή βίντεο (VHS VCR, συσκευή αναπαραγωγής DVD, κονσόλα παιχνιδιών κτλ.)

Υπολογιστής

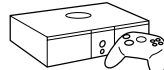
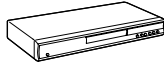

\*Οι ονομασίες των θυρών είναι δυνατό να ποικίλουν ανάλογα με τη συνδεδεμένη συσκευή.

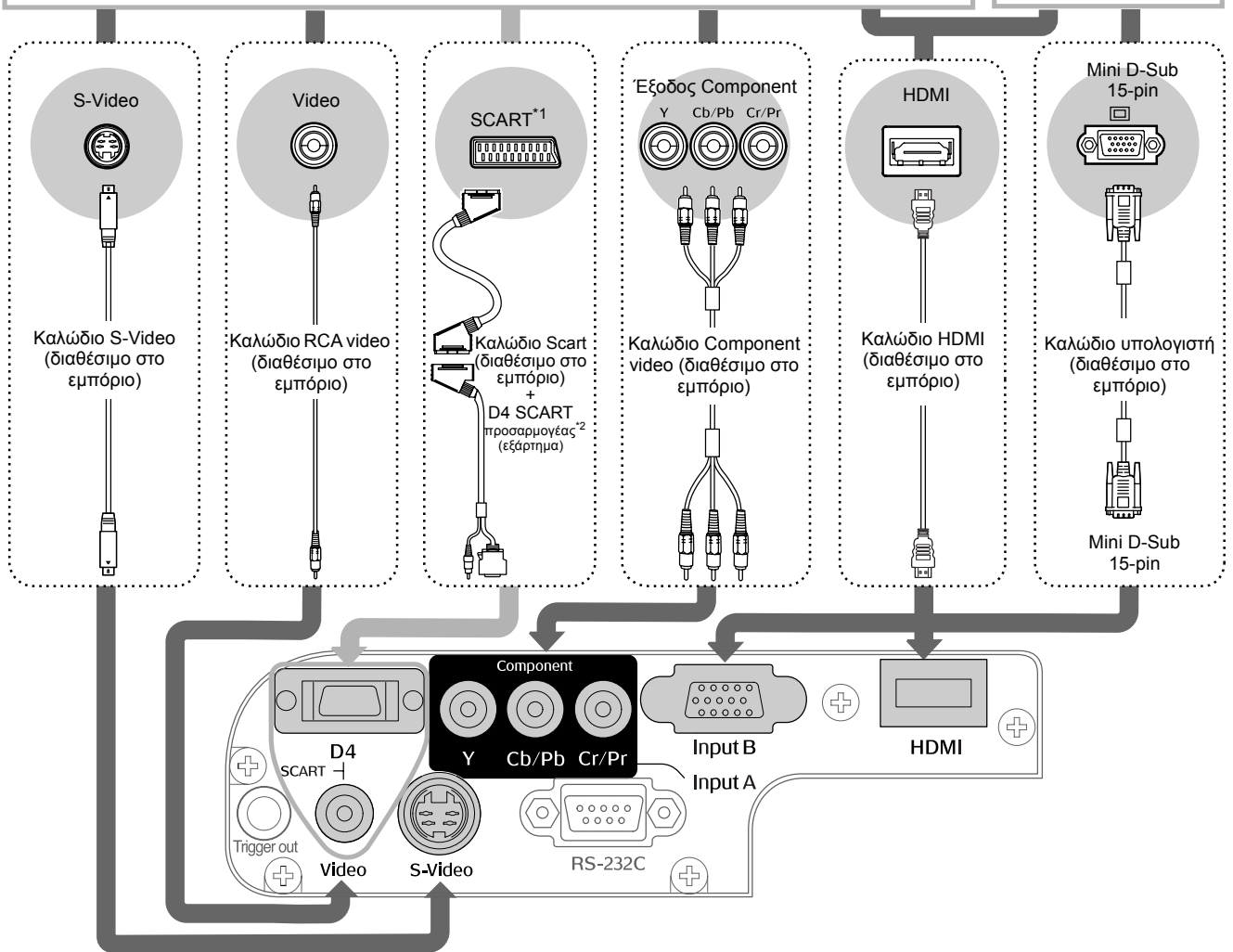

\*1 Εάν έχετε συνδέσει ένα DVD με χρήση προσαρμογέα D4 SCART, αλλάξτε τη ρύθμιση "D4/SCART" από "Input Signal" (Σήμα εισόδου) σε "SCART". ➡ "Επιλογή προέλευσης εικόνας" σελίδα 15

\*2 Σε ορισμένες περιοχές, ο προσαρμογέας D4 SCART δεν περιλαμβάνεται στη συσκευασία.

- Συμβουλή:**
- Ορισμένες συσκευές προέλευσης σήματος μπορούν να διαθέτουν θύρες με ειδικό σχήμα. Στην περίπτωση αυτή, χρησιμοποιήστε για τη σύνδεση το εξάρτημα ή τα προαιρετικά καλώδια που συνοδεύουν τη συγκεκριμένη συσκευή προέλευσης σήματος.
  - Το είδος του καλωδίου που πρέπει να χρησιμοποιηθεί για τη σύνδεση μιας συσκευής βίντεο με το βιντεοπροβολέα εξαρτάται από τον τύπο του σήματος βίντεο που εκπέμπει η συσκευή αυτή. Ορισμένα είδη συσκευών βίντεο εκπέμπουν πολλά διαφορετικά είδη σήματος βίντεο. Η ποιότητα της εικόνας των διαφόρων ειδών σήματος μπορεί να καταταγεί ως εξής με φθίνουσα σειρά:  
Ψηφιακό component video ➤ [HDMI] ➤ Αναλογικό component video [D4] [Input A] ➤ S-Video ➤ [S-Video] ➤ Composite video ➤ [Video]  
Για να ελέγξετε τη μορφή σήματος βίντεο που μπορεί να εκπέμπει η συσκευή που χρησιμοποιείτε, ανατρέξτε στα έγγραφα τεκμηρίωσης που τη συνοδεύουν. Μερικές φορές, η μορφή composite video ονομάζεται απλώς "έξοδος βίντεο".

## Τοποθέτηση μπαταριών στο τηλεχειριστήριο

Οι μπαταρίες δεν είναι τοποθετημένες στο τηλεχειριστήριο. Πριν χρησιμοποιήσετε το τηλεχειριστήριο, τοποθετήστε τις μπαταρίες που το συνοδεύουν.

### 1 Αφαιρέστε το κάλυμμα των μπαταριών.

Ανασηκώστε, ενώ ταυτόχρονα πιέζετε το κουμπί.

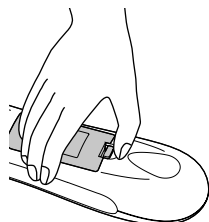

### 3 Επανατοποθετήστε το κάλυμμα των μπαταριών.

- ① Τοποθετήστε το γλωσσίδιο
- ② Πιέστε, ώσπου το κάλυμμα να κλειδώσει στη θέση του.

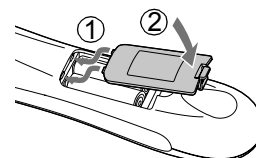

### 2 Τοποθετήστε τις μπαταρίες

**Προσοχή:** Ελέγξτε τις ενδείξεις (+) και (-) στο εξωτερικό της θήκης μπαταριών και τοποθετήστε τις μπαταρίες, έτσι ώστε να βρίσκονται στη σωστή θέση.

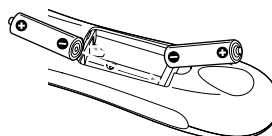

**Συμβουλή:** Εάν παρατηρηθούν καθυστερήσεις στην απόκριση του τηλεχειριστηρίου ή εάν αυτό δεν λειτουργεί αφού παρέλθει κάποιο διάστημα χρήσης του, πιθανώς οι μπαταρίες να έχουν σχεδόν εξαντληθεί. Εάν συμβεί αυτό, αντικαταστήστε τις μπαταρίες με καινούριες. Για την αντικατάσταση χρησιμοποιήστε δύο καινούριες μπαταρίες AA.

## Χρήση του τηλεχειριστηρίου

### ■ Εμβέλεια λειτουργίας (οριζόντια)

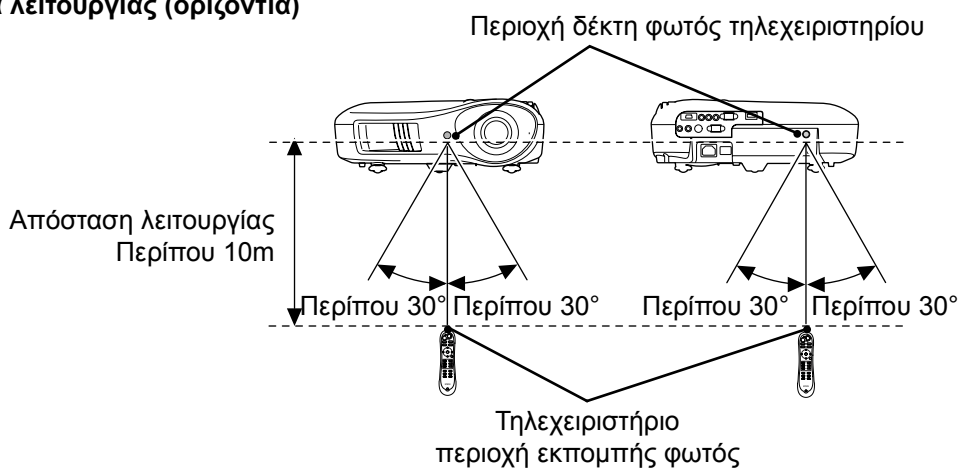

### ■ Εμβέλεια λειτουργίας (κάθετα)

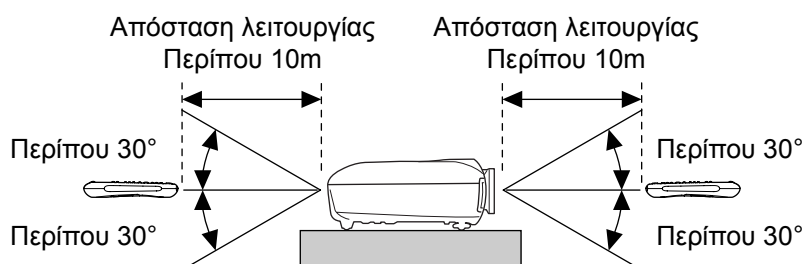

## Ενεργοποίηση και προβολή εικόνων

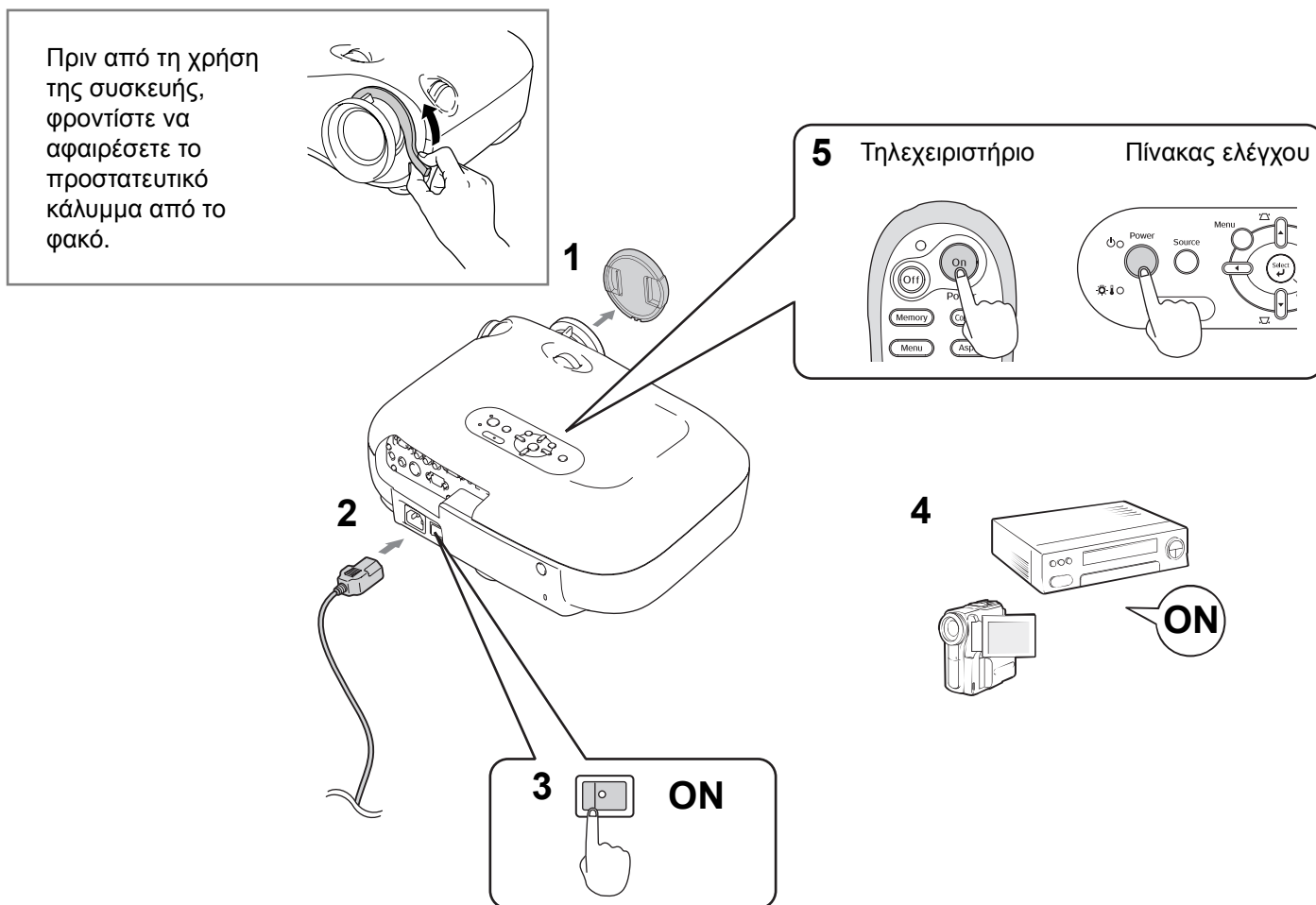

Εάν αντιμετωπίσετε κάποιο πρόβλημα με την προβολή παρά το ότι έχετε ρυθμίσει και συνδέσει σωστά το βιντεοπροβολέα, ανατρέξτε στη σελίδα 15, 35.

- Συμβουλή:**
- Εάν έχετε ρυθμίσει τη λειτουργία "Direct Power On" (Άμεση ενεργοποίηση) στο "On", η μονάδα θα τεθεί σε λειτουργία μόλις ανάψετε τον κεντρικό διακόπτη, χωρίς να χρειαστεί να πατήσετε το κουμπί Power (Ισχύς) στο τηλεχειριστήριο ή στον πίνακα ελέγχου του βιντεοπροβολέα.
  - Ο βιντεοπροβολέας διαθέτει λειτουργία "Child Lock" (Κλειδώμα ασφάλειας παιδιών), που εμποδίζει τα μικρά παιδιά να θέσουν κατά λάθος σε λειτουργία το βιντεοπροβολέα ή να κοιτάξουν μέσα στο φακό ( σελίδα 31), καθώς και λειτουργία "Operation Lock" (Κλειδώμα λειτουργίας), που αποτρέπει λανθασμένες χρήσεις. σελίδα 31
  - Κατά τη χρήση του βιντεοπροβολέα σε υψόμετρο άνω των 1500 m, βεβαιωθείτε ότι έχετε ρυθμίσει την επιλογή "High Altitude Mode" (Κατάσταση μεγάλου υψομέτρου) στο "On". σελίδα 32
  - Αυτός ο βιντεοπροβολέας διαθέτει λειτουργία αυτόματης ρύθμισης, η οποία επιλέγει αυτόματα τις κατάλληλες ρυθμίσεις όταν δέχεται ένα σήμα εισόδου από υπολογιστή.
  - Εάν ο βιντεοπροβολέας είναι συνδεδεμένος με φορητό υπολογιστή ή υπολογιστή με οθόνη LCD, ενδεχομένως θα χρειαστεί να χρησιμοποιήσετε τις ρυθμίσεις πληκτρολογίου ή λειτουργιών, για να αλλάξετε τη συσκευή εξόδου. Κρατώντας πιεσμένο το πλήκτρο , πιέστε (το πλήκτρο που φέρει πάνω του ένα σύμβολο, όπως / ). Η προβολή θα ξεκινήσει σύντομα, αφού ολοκληρωθεί η επιλογή. Τεκμηρίωση υπολογιστή

Παράδειγμα επιλογής εξόδου	
NEC	
Panasonic	+
SOTEC	
HP	+
Toshiba	+
IBM	
SONY	+
DELL	+
Fujitsu	+
Macintosh	Προσαρμόστε τις ρυθμίσεις κατόπτρου ή εντοπισμού οθόνης. Μπορείτε να αλλάξετε την επιλογή εξόδου ανάλογα με το λειτουργικό σύστημα, πιέζοντας



## Εάν δεν προβάλλονται οι εικόνες που θα θέλατε

Εάν έχετε συνδέσει περισσότερες από μία συσκευές ή εάν δεν προβάλλεται καμία εικόνα, χρησιμοποιήστε το τηλεχειριστήριο ή τα κουμπιά του πίνακα ελέγχου για να επιλέξετε το σήμα προέλευσης. Για τις συσκευές βίντεο, πατήστε πρώτα το κουμπί [Play] (Αναπαραγωγή) της συσκευής και έπειτα επιλέξτε την προέλευση σήματος.

### Από το τηλεχειριστήριο

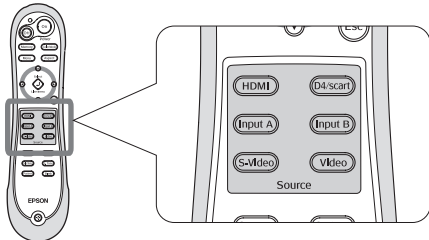

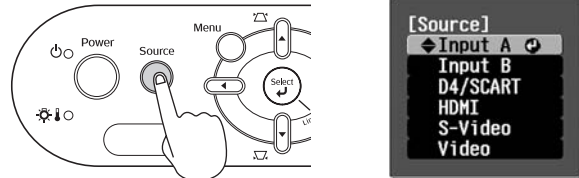

Πατήστε το κουμπί που έχει επάνω του το όνομα της θύρας, με την οποία είναι συνδεδεμένη η συσκευή.

### Από τον πίνακα ελέγχου



Εάν πατήσετε , θα εμφανιστεί το μενού.

Χρησιμοποιήστε το κουμπί  ή  για να επιλέξετε την προέλευση του σήματος.

Πατήστε το κουμπί  για να γίνει αποδοχή.

## Προβολή εικόνας από τη θύρα [Input A] (Είσοδος A)

Η προεπιλεγμένη ρύθμιση είναι "Auto" (Αυτόματη) για αυτόματη επιλογή των κατάλληλων σημάτων. Ωστόσο, εάν το χρώμα δεν εμφανίζεται φυσικό, αλλάζτε το σήμα εικόνας, ώστε να ταιριάζει με τη συσκευή.





### Από το τηλεχειριστήριο

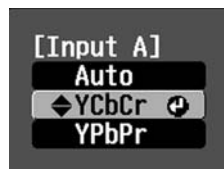

Ενώ προβάλετε μια εικόνα από τη συσκευή που είναι συνδεδεμένη με τη θύρα [InputA] (Είσοδος A), πατήστε το κουμπί  για να εμφανιστεί το μενού.

### Από τον πίνακα ελέγχου







Ενώ προβάλετε μια εικόνα από τη συσκευή που είναι συνδεδεμένη με τη θύρα [InputA] (Είσοδος A), επιλέξτε "InputA" και επιβεβαιώστε για να εμφανιστεί το μενού.



Χρησιμοποιήστε τα κουμπιά   ή   για να επιλέξετε το σωστό σήμα που ταιριάζει στη συσκευή.

Πατήστε το κουμπί  ή  για να γίνει αποδοχή.

## Απενεργοποίηση

- 1 Απενεργοποιήστε τις συσκευές που είναι συνδεδεμένες με το βιντεοπροβολέα.
- 2 Πατήστε το κουμπί  στο τηλεχειριστήριο ή το κουμπί  στον πίνακα ελέγχου του βιντεοπροβολέα. Εάν πατήσετε το κουμπί  στον πίνακα ελέγχου του βιντεοπροβολέα, θα εμφανιστεί το ακόλουθο μήνυμα. Πατήστε ξανά το κουμπί  για να συνεχίσετε.
- 3 Αφού κρυώσει  ο βιντεοπροβολέας (απαιτούμενος χρόνος περίπου 30 δευτερόλεπτα), κλείστε τον κεντρικό διακόπτη.  
Το απλό πάτημα του πλήκτρου  ή  δεν σταματά την κατανάλωση ρεύματος.
- 4 Τοποθετήστε το κάλυμμα του φακού.

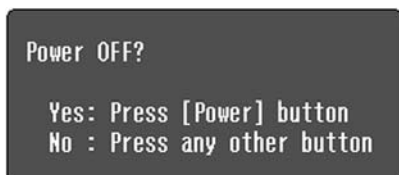

# Ρύθμιση της οθόνης προβολής

## ■ Ρύθμιση εστίασης

Για να ρυθμίσετε την εστίαση, περιστρέψτε το δακτύλιο εστίασης.



## ■ Λεπτές ρυθμίσεις του μεγέθους εικόνας (Ρύθμιση ζουμ)

Για να ρυθμίσετε το μέγεθος της προβαλλόμενης εικόνας, περιστρέψτε το δακτύλιο ζουμ.

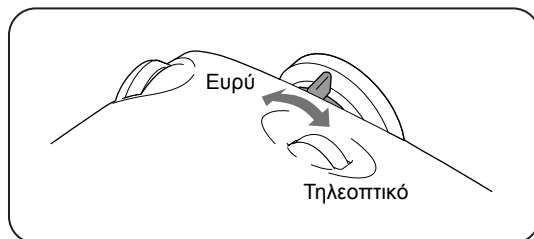

## ■ Ρύθμιση θέσης της προβαλλόμενης εικόνας (Μετακίνηση φακού)

Για να ρυθμίσετε τη θέση της εικόνας, χρησιμοποιήστε τα δύο πλήκτρα μετακίνησης του φακού.

Εάν δεν μπορείτε να προβάλετε την εικόνα κατευθείαν μπροστά στην οθόνη, χρησιμοποιήστε το πλήκτρο μετακίνησης του φακού, ώστε να κεντράρετε την εικόνα στην οθόνη.

Εάν περιστρέψετε το πλήκτρο μετακίνησης του φακού και ακούσετε ένα κλικ, η εικόνα έχει σχεδόν κεντραριστεί.

Μπορείτε να μετακινήσετε την εικόνα κατά 100% κάθετα και κατά 50% οριζόντια. Ωστόσο, δεν μπορείτε να μετακινήσετε ταυτόχρονα την εικόνα στα άκρα των δύο αξόνων.

Παράδ.) Εάν μετακινήσετε την εικόνα στο απώτατο οριζόντιο άκρο, δεν μπορείτε να την μετακινήσετε κάθετα. Κι εάν τη μετακινήσετε στο απώτατο κάθετο άκρο, μπορείτε να την μετακινήσετε οριζόντια μόνο κατά 11% του πλάτους της.

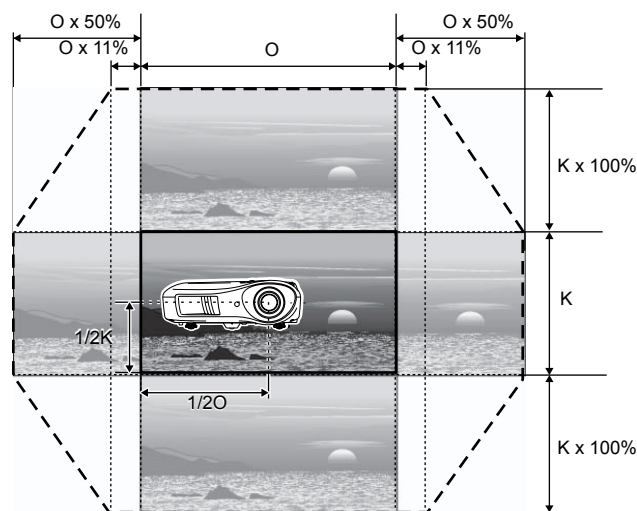
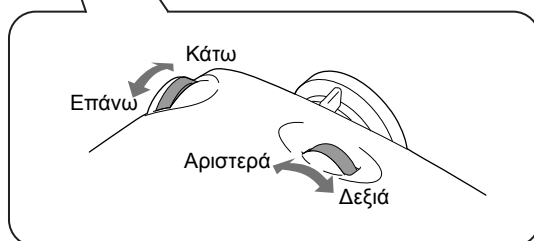

Αρχική (κεντράρισμα θέσης για θέση προβολής μετακίνησης φακού)

Εύρος μετακίνησης της εικόνας από την αρχική θέση προβολής.

**Προσοχή** Κατά τη μεταφορά του βιντεοπροβολέα, βεβαιωθείτε ότι έχετε κατεβάσει πλήρως το φακό. Διαφορετικά, η λειτουργία μετακίνησης του φακού είναι δυνατό να υποστεί βλάβη.

### Διόρθωση της κλίσης του βιντεοπροβολέα

Εάν οι προβαλλόμενες εικόνες έχουν οριζόντια κλίση, ρυθμίστε το πρόσθιο ρυθμιζόμενο στήριγμα, ώστε να φέρετε το βιντεοπροβολέα σε οριζόντια θέση.

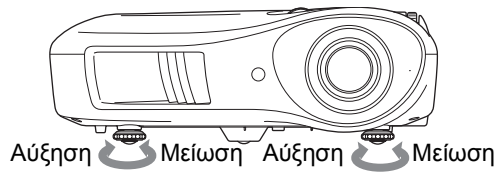

### Διόρθωση της παραμόρφωσης keystone (Keystone)

Εάν θέλετε να ρυθμίσετε την προβολή πάνω ή κάτω από το εύρος μετακίνησης του φακού, τοποθετήστε το βιντεοπροβολέα σε γωνία.

Όταν ο βιντεοπροβολέας έχει κλίση, η προβαλλόμενη εικόνα εμφανίζεται με μορφή τραπέζιου. Στην περίπτωση αυτή, πατήστε τα κουμπιά (▲) / (▼) στον πίνακα ελέγχου, για να ρυθμίσετε τις εικόνες.

Ωστόσο, η ποιότητα της εικόνας θα είναι χαμηλότερη σε σύγκριση με τη χρήση της λειτουργίας μετακίνησης φακού. Εάν ο φακός μετακινηθεί προς τα αριστερά ή τα δεξιά, δεν είναι δυνατό να γίνει πλήρης διόρθωση keystone. Κατά τις διορθώσεις keystone, ρυθμίστε το φακό στο κέντρο ανάμεσα στα αριστερά και τα δεξιά.

Η παραμόρφωση keystone μπορεί να διορθωθεί, εφόσον η κάθετη γωνία δεν υπερβαίνει τις 15ο.

- Συμβουλή:**
- Μπορείτε, επίσης, να κάνετε ρυθμίσεις από το μενού διαμόρφωσης. σελίδα 31
  - Για να επαναφέρετε την τιμή διόρθωσης, πατήστε και κρατήστε πατημένο στον πίνακα ελέγχου το κουμπί μαζί με το κουμπί για τουλάχιστον 1 δευτερόλεπτο.

### Προβολή δοκιμαστικού μοτίβου

Μπορείτε να προβάλλετε ένα δοκιμαστικό μοτίβο, εάν για παράδειγμα θέλετε να ρυθμίσετε το βιντεοπροβολέα για να κάνετε διόρθωση keystone ή προσαρμογές στο μενού γραμμής. Μπορείτε, επίσης, να χρησιμοποιήσετε το δοκιμαστικό μοτίβο για να προσαρμόσετε το ζουμ και την εστίαση.

Το μενού μοτίβων εμφανίζεται, εάν πατήσετε το κουμπί στο τηλεχειριστήριο.

#### ■ Display Position (Θέση εμφάνισης)

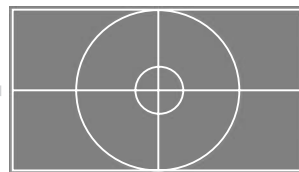

Μπορείτε να χρησιμοποιήσετε αυτή την επιλογή, για να ελέγξετε εάν ο βιντεοπροβολέας βρίσκεται σε γωνία ή είναι παράλληλος προς την οθόνη.

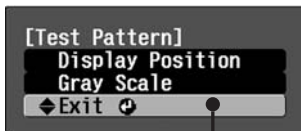

Διακόπτει την εμφάνιση του δοκιμαστικού μοτίβου.

#### ■ Gray Scale (Κλίμακα του γκρι)



Χρησιμοποιείται για τη ρύθμιση της φωτεινότητας ή της ποιότητας της εικόνας ή του χρωματικού τόνου. Η ρύθμιση γίνεται μέσω του μενού γραμμής. Η ρύθμιση ορισμένων στοιχείων δεν είναι δυνατή όταν δεν λαμβάνεται σήμα εικόνας.

# Βασικές ρυθμίσεις ποιότητας της εικόνας

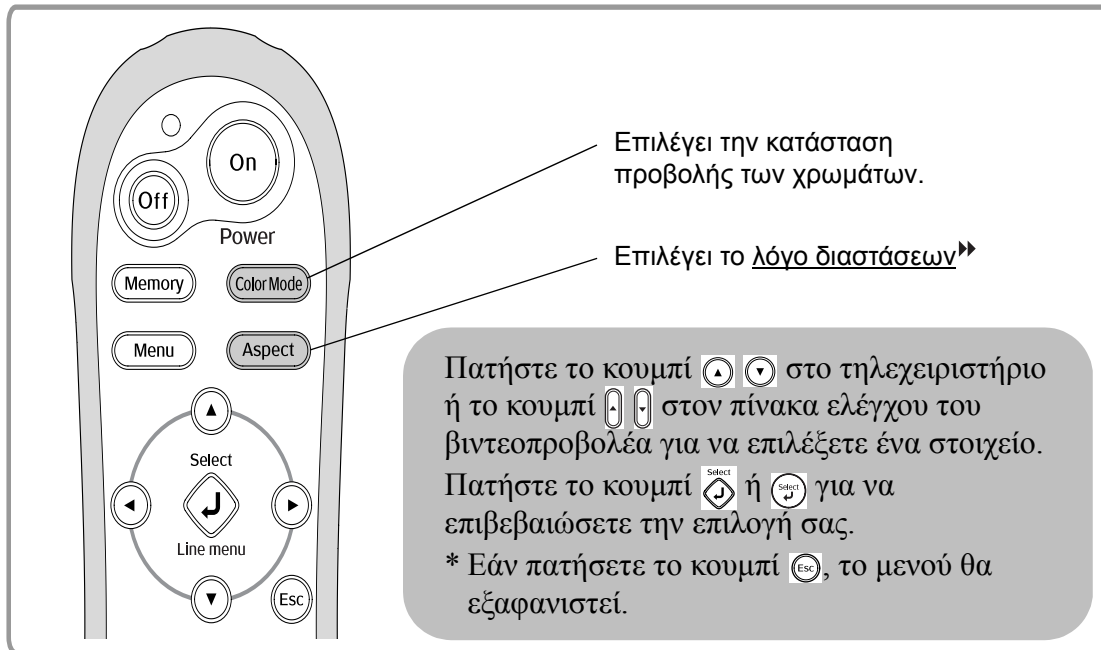

## Επιλογή της κατάστασης προβολής των χρωμάτων



Πατήστε το κουμπί και επιλέξτε την κατάσταση προβολής των χρωμάτων από το μενού.

Αυτή η ρύθμιση μπορεί να γίνει και από το μενού διαμόρφωσης.

**Dynamic** : Ιδανικό για φωτεινούς χώρους.

**Living Room** : Ιδανικό για χώρους με κλειστές κουρτίνες.

**Natural** : Ιδανικό για σκοτεινούς χώρους. Είναι καλύτερο να ξεκινήσετε τη ρύθμιση των χρωμάτων από αυτή την κατάσταση.

**Theatre** : Ιδανικό για σκοτεινούς χώρους.

**Theatre Black 1** : Κατάλληλο για εντελώς σκοτεινούς χώρους.

**Theatre Black 2**

- 1: Ένας διαυγής χρωματικός τόνος που παρατηρείται στα επαγγελματικά μόνιτορ που χρησιμοποιούνται για την παραγωγή λογισμικού DVD.
- 2: Ένας βαθύς, ζεστός χρωματικός τόνος που σας προσφέρει την αίσθηση ότι βλέπετε μια ταινία στο σινεμά.

**sRGB** : Εάν η συνδεδεμένη συσκευή διαθέτει κατάσταση sRGB», τότε θέστε το βιντεοπροβολέα και τη συνδεδεμένη συσκευή στην κατάσταση sRGB. (Ιδανικό για προβολή εικόνων από υπολογιστή).

Εάν επιλέξετε την κατάσταση προβολής των χρωμάτων με την ένδειξη , θα ενεργοποιηθεί αυτόματα το φίλτρο Epson Cinema Filter (Κινηματογραφικό φίλτρο Epson) και θα αυξήσει την αντίθεση, κάνοντας τον τόνο του δέρματος να μοιάζει πιο φυσικός.

## Επιλογή **aspect** (Λόγος διαστάσεων)









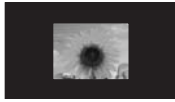

[Esc]:Return [↔]:Select [Select]:Set [Menu]:Exit

Πατήστε το κουμπί **Aspect** και επιλέξτε την κατάσταση λόγου διαστάσεων από το μενού.

Κατά την προβολή με χρήση της ρύθμισης **Auto (Αυτόματη)**

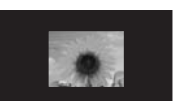
- Για σήματα εισόδου 4:3 → Normal (Κανονική)
- Για εισερχόμενες εικόνες που έχουν εγγραφεί στην κατάσταση συμπίεσης → Squeeze (Συμπίεση)
- Για σήματα εισόδου μακρόστενου πλαισίου (letterbox) → Zoom (Ζουμ)

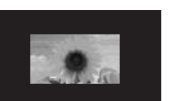
- \*1 Δεν ισχύει για σήμα εισόδου από υπολογιστή. Μη συμβατό με ορισμένα σήματα **component video**.
- \*2 Εάν η ρύθμιση Auto (Αυτόματη ρύθμιση) δεν είναι κατάλληλη, εφαρμόζεται η ρύθμιση Normal (Κανονική).

Σήμα εισόδου	<ul style="list-style-type: none"> <li>• Κανονική εκπομπή τηλεόρασης</li> <li>• Εικόνες με απλό λόγο διαστάσεων (4:3)</li> <li>• Εικόνες υπολογιστή</li> </ul>	Εικόνες που έχουν εγγραφεί με βιντεοκάμερα ή λογισμικό DVD σε κατάσταση συμπίεσης	Εικόνες μακρόστενου πλαισίου (letterbox)	<ul style="list-style-type: none"> <li>• Κανονική εκπομπή τηλεόρασης</li> <li>• Εικόνες με απλό λόγο διαστάσεων (4:3)</li> </ul>
Συνιστώμενη- κατάσταση Aspect (Λόγος διαστάσεων)	<b>Normal (Κανονική)</b>	<b>Squeeze (Συμπίεση)</b>	<b>Zoom (Ζουμ)</b>	<b>Wide (Ευρύ)</b>
Αποτέλεσμα	 Στα αριστερά και δεξιά της εικόνας θα εμφανιστούν μαύρες γραμμές.	 Τα σήματα εισόδου θα προβάλλονται στο ίδιο πλάτος με την ανάλυση του πίνακα του βιντεοπροβολέα.	 Τα σήματα εισόδου θα προβάλλονται στο ίδιο ύψος με την ανάλυση του πίνακα του βιντεοπροβολέα.	 Τα σήματα εισόδου θα προβάλλονται στο ίδιο ύψος με την ανάλυση του πίνακα του βιντεοπροβολέα. Τη συγκεκριμένη στιγμή, ο λόγος μεγέθυνσης της εικόνας θα είναι μικρότερος κοντά στο κέντρο της εικόνας, αλλά μεγαλύτερος στο αριστερό και δεξιά άκρο της εικόνας.
Παρατηρήσεις	 Όταν προβάλλονται εικόνες <b>HDTV</b> , οι εικόνες αυτές εμφανίζονται με διαστάσεις 16:9. Όταν η ανάλυση της εικόνας είναι 1280 x 720 ή μικρότερη, και είναι επιλεγμένη η ρύθμιση "Through" (Μέσω) ή "Squeeze Through" (Συμπίεση μέσω), η εικόνα θα προβάλλεται καθαρότερα καθώς θα διατηρηθεί η ανάλυση. <b>Through (Μέσω)</b> 	 Όταν προβάλλονται εικόνες 4:3, οι εικόνες επιμηκύνονται οριζόντια. <b>Squeeze Through (Συμπίεση μέσω)</b> 	<ul style="list-style-type: none"> <li>• Όταν προβάλλονται εικόνες 4:3, το επάνω και το κάτω μέρος της εικόνας παραλείπονται.</li> <li>• Όταν προβάλλονται εικόνες με υπότιτλους και οι υπότιτλοι είναι κομμένοι, χρησιμοποιήστε την εντολή "Zoom Caption" (Λεζάντα ζουμ) του μενού, για να κάνετε τις επιθυμητές προσαρμογές.  σελίδα 29</li> </ul>	Αυτό είναι χρήσιμο, όταν προβάλλονται εικόνες 4:3 σε ευρεία οθόνη. Επειδή στο κέντρο των εικόνων η παραμόρφωση λόγω της μεγέθυνσης είναι αμελητέα, οι εικόνες εμφανίζονται παρόμοιες με αυτό που θα ήταν στο αρχικό τους μέγεθος. Και επειδή τα δύο άκρα της εικόνας είναι μεγεθυμένα, η κίνηση στα άκρα δίνει την εντύπωση μεγαλύτερης ταχύτητας, κάτι που ενδείκνυται ιδιαίτερα για την παρακολούθηση αθλητικών αγώνων. * Η ρύθμιση "Wide" (Ευρύ) δεν μπορεί να επιλεγεί, εάν έχει γίνει διόρθωση keystone.

Ρυθμίσεις ποιότητας εικόνων

**Συμβουλή:** Εάν προβάλλετε μια εικόνα που είναι συμπίεσμένη, μεγεθυσμένη ή χωρισμένη με χρήση της λειτουργίας λόγου διαστάσεων σε δημόσιο χώρο, π.χ. σε ένα κατάστημα ή ξενοδοχείο, για κερδοσκοπικούς σκοπούς, αυτό μπορεί να αποτελεί παραβίαση συγγραφικών δικαιωμάτων, τα οποία προστατεύονται από το νόμο περί πνευματικών δικαιωμάτων.

# Σύνθετες ρυθμίσεις χρωμάτων

Εάν θέλετε να δημιουργήσετε τις δικές σας εικόνες, με ρυθμίσεις προσαρμοσμένες στις προσωπικές προτιμήσεις σας, μπορείτε να αλλάξετε τις ρυθμίσεις "Τόνος δέρματος" (Τόνος επιδερμίδας), "Abs. Color Temp. (Θερμοκρασία χρωμάτων)", (Απόλ. θερμ. χρωμάτων) RGB/RGBCMY" και/ή "Gamma" (Γάμμα) στο υπομενού "Color Adjustment" (Ρύθμιση χρωμάτων) του μενού "Picture" (Εικόνα). (Όταν η ρύθμιση "sRGB" στην κατάσταση Color Mode δεν είναι επιλεγμένη.)

Οι τιμές ρύθμισης μπορούν να αποθηκευθούν στη μνήμη, ώστε να μπορείτε να τις ανακαλέσετε και να τις εφαρμόσετε ανά πάσα στιγμή στις προβαλλόμενες εικόνες. (☛ σελίδα 24)

Οι ρυθμίσεις "Skin Tone" (Τόνος επιδερμίδας), "Abs.Color Temp." (Απόλ. θερμ. χρωμάτων) και "Gamma" (Γάμμα) προσαρμόζονται από τα αντίστοιχα κουμπιά του τηλεχειριστηρίου.

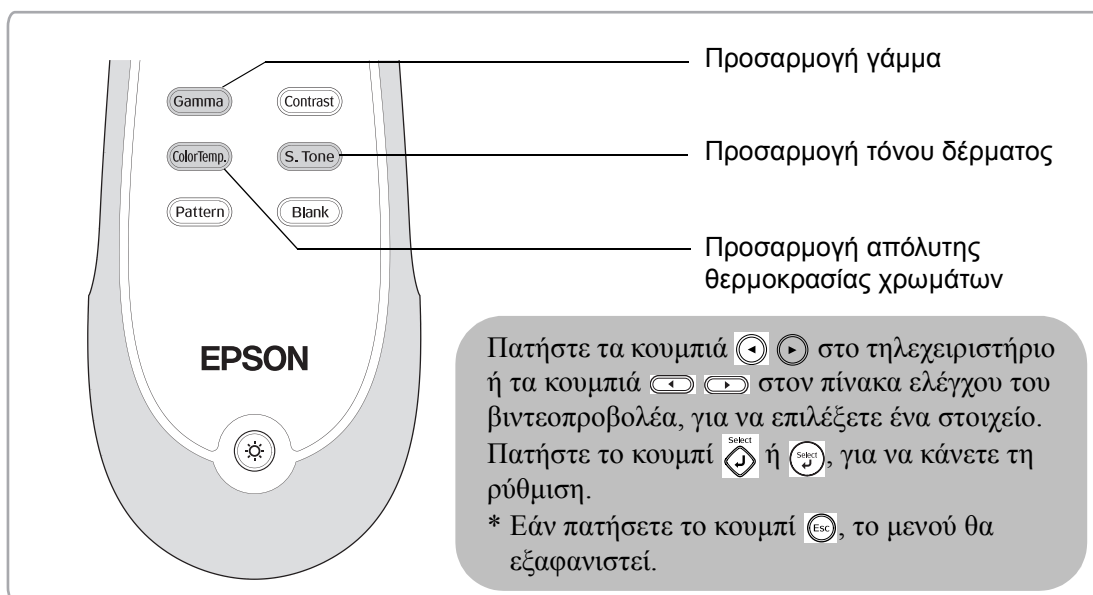

## Προσαρμογή του τόνου επιδερμίδας



Χρησιμεύει για τη ρύθμιση του τόνου του επιδερμίδας σε εικόνες με πρόσωπα.

Το εφέ Epson Cinema Filter (Κινηματογραφικό φίλτρο Epson) που εφαρμόζεται αυτόματα στις εικόνες, όταν επιλεγεί μια ρύθμιση "Color Mode" (Κατάσταση προβολής χρωμάτων), δημιουργεί φυσικούς τόνους επιδερμίδας.

Εάν θέλετε να εμπλουτίσετε περισσότερο τους τόνους του δέρματος, χρησιμοποιήστε αυτή τη ρύθμιση "Skin Tone" (Τόνος επιδερμίδας) για να κάνετε την προσαρμογή.

Εάν μετακινηθεί προς την πλευρά +, το χρώμα αποκτά μια πράσινη χροιά και, εάν μετακινηθεί προς την πλευρά -, το χρώμα αποκτά μια κόκκινη χροιά.

## Ρύθμιση απόλυτης θερμοκρασίας χρωμάτων



Μπορείτε να ρυθμίσετε τον συνολικό τόνο των εικόνων.

Εάν επιλέξετε μια υψηλότερη τιμή, οι εικόνες αποκτούν μπλε χροιά, ενώ, εάν επιλέξετε μια χαμηλότερη τιμή, οι εικόνες αποκτούν κόκκινη χροιά.

Μπορείτε να ρυθμίσετε την απόλυτη θερμοκρασία χρωμάτων μεταξύ 12 ρυθμίσεων με εύρος από 5000K έως 10000K.

## Προσαρμογή γάμμα



[↔]:Adjust

Οι διαφορές μεταξύ των συσκευών μπορούν να προκαλέσουν μια μικρή διαφοροποίηση του χρώματος κατά την προβολή των εικόνων, και ίσως να θέλετε να αντιμετωπίσετε αυτό το πρόβλημα. (Στη διάρκεια της ρύθμισης, η προβολή θα διακοπεί προσωρινά). Υπάρχουν δύο μέθοδοι ρύθμισης. Η πρώτη είναι να επιλέξετε μία από τις τιμές διόρθωσης γάμμα [2.0], [2.1], [2.2], [2.3], [2.4]. Η δεύτερη είναι να προσαρμόσετε τη ρύθμιση, πάνω στην προβαλλόμενη εικόνα ή πάνω σε ένα γράφημα γάμμα. Ο οριζόντιος άξονας του γραφήματος γάμμα αντιπροσωπεύει το επίπεδο του σήματος εισόδου και ο κάθετος άξονας το επίπεδο του σήματος εξόδου.

### ■ Customized (Προσαρμογή) ("Adjust it from the image") (Ρύθμιση από την εικόνα)

Με τα κουμπιά ή , επιλέξτε πρώτα "Customized" (Προσαρμογή) και έπειτα "Adjust it from the image" (Ρύθμιση από την εικόνα). Πατάτε το κουμπί ή για να επιβεβαιώσετε κάθε επιλογή. Στην προβαλλόμενη εικόνα θα εμφανιστεί ένα εικονίδιο γάμμα. (Η διόρθωση keystone θα είναι προσωρινά ανενεργή, για όσο διάστημα εμφανίζεται το εικονίδιο γάμμα).



Με τα κουμπιά ή , μετακινήστε το εικονίδιο γάμμα στο σημείο, όπου θέλετε να ρυθμίσετε τη φωτεινότητα, και πατήστε το κουμπί ή για να επιβεβαιώσετε την επιλογή σας. Το σημείο που επιλέχθηκε και οι περιοχές με την ίδια φωτεινότητα θα αρχίσουν να αναβοσβήνουν, ενώ θα εμφανιστεί το γράφημα γάμμα. Πατήστε ξανά το κουμπί ή για επιβεβαίωση. Θα εμφανιστεί μια οθόνη ρύθμισης του τόνου.

Με τα κουμπιά ή κάνετε τις ρυθμίσεις και πατήστε το κουμπί ή για να τις επιβεβαιώσετε. Πατήστε το κουμπί για να επιστρέψετε και να ξαναρχίσετε από την αρχή.

### ■ Ρύθμιση με τις τιμές διόρθωσης γάμμα

Από τις τιμές διόρθωσης γάμμα [2.0], [2.1], [2.2], [2.3], [2.4], επιλέξτε εκείνη που ταιριάζει στη συνδεδεμένη συσκευή ή εκείνη που προτιμάτε, χρησιμοποιώντας τα κουμπιά ή και πατήστε το κουμπί ή για να επιβεβαιώσετε την επιλογή σας.

Παρατηρήστε το γράφημα γάμμα για να δείτε το αποτέλεσμα της ρύθμισης.

Μια χαμηλότερη τιμή θα αυξήσει την αντίθεση των σκοτεινών περιοχών, αλλά θα θολώσει τις φωτεινές περιοχές. Αυτό απεικονίζεται στο γράφημα γάμμα με μεγέθυνση του επάνω τμήματος.

Μια υψηλότερη τιμή θα μειώσει τη φωτεινότητα των φωτεινών περιοχών. Αυτό απεικονίζεται στο γράφημα γάμμα με μεγέθυνση του κάτω τμήματος.

### ■ Customized (Προσαρμογή) ("Adjust it from the graph") (Ρύθμιση από το γράφημα)

Με τα κουμπιά ή , επιλέξτε πρώτα "Customized" (Προσαρμογή) και έπειτα "Adjust it from the graph" (Ρύθμιση από το γράφημα). Πατάτε το κουμπί ή για να επιβεβαιώσετε κάθε επιλογή. Θα εμφανιστεί το ένα γράφημα ρύθμισης γάμμα.

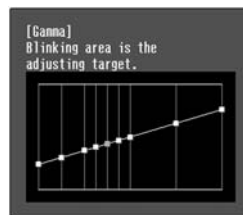

[Select]:Enter

Με τα κουμπιά ή επιλέξτε το σημείο, όπου θέλετε να ρυθμίσετε τη φωτεινότητα τόνου, και πατήστε το κουμπί ή για να επιβεβαιώσετε την επιλογή σας. Θα εμφανιστεί μια οθόνη ρύθμισης του τόνου.









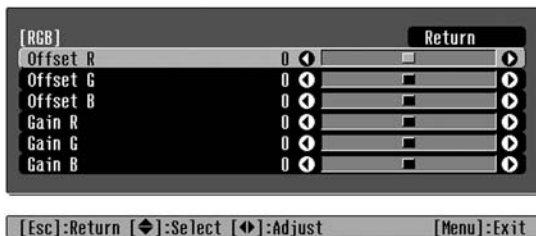

Με τα κουμπιά ή κάνετε τις ρυθμίσεις και πατήστε το κουμπί ή για να τις επιβεβαιώσετε.

## Ρύθμιση RGB (Offset, Gain) (Μετατόπιση, Ενίσχυση)

- 1 Πατήστε το κουμπί , επιλέξτε "Picture" (Εικόνα) - "Color Adjustment" (Ρύθμιση χρωμάτων) - "RGB/RGBCMY" - "RGB" με αυτή τη σειρά και επιβεβαιώστε την επιλογή σας.



- 2 Με τα κουμπιά   ή  , επιλέξτε ένα σημείο του μενού και κάνετε τις ρυθμίσεις με τα κουμπιά   ή  .
- 3 Πατήστε το κουμπί , για να βγείτε από το μενού.

Μπορείτε να ρυθμίσετε τη φωτεινότητα της εικόνας, προσαρμόζοντας τα στοιχεία R (κόκκινο), G (πράσινο) και B (μπλε) των σκοτεινών (μετατόπιση) και των φωτεινών (ενίσχυση) περιοχών.

### ■ Offset (Μετατόπιση)

Εάν θέλετε να έχετε πιο καθαρές σκοτεινές περιοχές, αλλάξτε τη ρύθμιση προς την κατεύθυνση + (δεξιά). Εάν την αλλάξετε προς την κατεύθυνση - (αριστερά), ολόκληρη η εικόνα θα γίνει πιο ευκρινής, αλλά η αντίθεση στις σκοτεινές περιοχές θα μειωθεί.









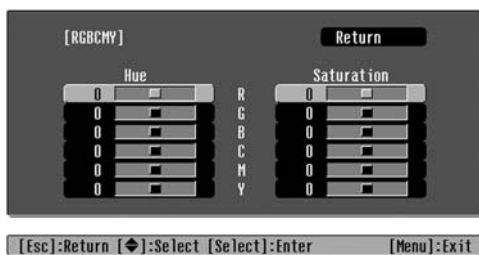

### ■ Gain (Ενίσχυση)

Εάν θέλετε να έχετε πιο καθαρές φωτεινές περιοχές, αλλάξτε τη ρύθμιση προς την κατεύθυνση - (αριστερά). Εάν την αλλάξετε προς την κατεύθυνση + (δεξιά), οι φωτεινές περιοχές θα γίνουν πιο λευκές, αλλά η αντίθεση θα μειωθεί.

## Ρύθμιση απόχρωσης και καθαρότητας

- 1 Πατήστε το κουμπί , επιλέξτε "Picture" (Εικόνα) - "Color Adjustment" (Ρύθμιση χρωμάτων) - "RGB/RGBCMY" - "RGBCMY" με αυτή τη σειρά και επιβεβαιώστε την επιλογή σας.



- 2 Πατήστε τα κουμπιά   ή  , για να επιλέξετε ένα χρώμα και πατήστε το κουμπί  ή  για επιβεβαίωση. Επιλέξτε hue (απόχρωση) ή saturation (καθαρότητα) και κάνετε τις ρυθμίσεις με τα κουμπιά   ή  .

Για να ρυθμίσετε ένα άλλο χρώμα, πατήστε το κουμπί  ή επιλέξτε "Return" (Επιστροφή).

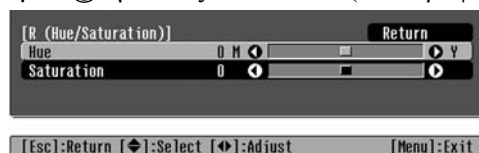

- 3 Πατήστε το κουμπί , για να βγείτε από το μενού.

Μπορείτε να ρυθμίσετε την απόχρωση και την καθαρότητα σε κάθε ένα από τα χρωματικά στοιχεία: κόκκινο (R), πράσινο (G), μπλε (B), κυανό (C), βυσσινί (M) και κίτρινο (Y).

### ■ Hue (Απόχρωση)

Ρυθμίζει το γενικό χρωματισμό, από το μπλε ως το πράσινο και το κόκκινο.

### ■ Saturation (Καθαρότητα)

Ρυθμίζει τη γενική ζωνρότητα της εικόνας.







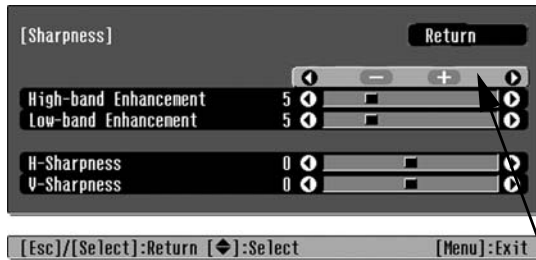

# Πιο λεπτομερής εξέταση της ποιότητας της εικόνας

Εκτός από τη ρύθμιση των χρωμάτων, μπορείτε ακόμη να κάνετε σύνθετες ρυθμίσεις της ευκρίνειας και της έντασης του φωτός της λάμπας, ώστε να επιτύχετε την καλύτερη δυνατή εικόνα.

## Ρύθμιση (σύνθετη) της ευκρίνειας

- 1 Πατήστε το κουμπί  και επιλέξτε "Picture" (Εικόνα) - "Sharpness" (Ευκρίνεια) - "Advanced" (Σύνθετες ρυθμίσεις).



- 2 Με τα κουμπιά   ή   επιλέξτε ένα στοιχείο του μενού και κάνετε τις ρυθμίσεις με τα κουμπιά   ή  .
- 3 Πατήστε το κουμπί  για να βγείτε από το μενού.

Ρυθμίστε την ανάλυση και την αντίθεση της εικόνας.

Εάν το σημείο "High-band Enhancement" (Βελτίωση υψηλής ζώνης) είναι ρυθμισμένο προς την κατεύθυνση +, θα τονίζονται τα μαλλιά και οι λεπτομέρειες του ρουχισμού.

Εάν το σημείο "Low-band Enhancement" (Βελτίωση χαμηλής ζώνης) είναι ρυθμισμένο προς την κατεύθυνση +, οι περιοχές που τονίζονται από το στοιχείο "High-band Enhancement" (Βελτίωση υψηλής ζώνης) δεν θα τονίζονται σχεδόν καθόλου. Αντιθέτως, θα τονίζονται οι θολές περιοχές του αντικειμένου, όπως είναι το περίγραμμα και το φόντο, και η εικόνα θα είναι πιο ευκρινής. (Μπορείτε να ρυθμίσετε ταυτόχρονα τις επιλογές "High-band Enhancement" (Βελτίωση υψηλής ζώνης) και "Low-band Enhancement" (Βελτίωση χαμηλής ζώνης), χρησιμοποιώντας τη γραμμή στο επάνω μέρος της οθόνης.)

Η ρύθμιση των στοιχείων "H-Sharpness" (Ορ. ευκρίνεια) / "V-Sharpness" (Κάθ. ευκρίνεια) προς την κατεύθυνση + θα αυξήσει την ευκρίνεια της εικόνας στην οριζόντια / κάθετη κατεύθυνση. Η ρύθμιση προς την κατεύθυνση - θα προσφέρει μια πιο απαλή εικόνα.

## Ρύθμιση Auto Iris (Αυτόματο διάφραγμα)

- 1 Πατήστε το κουμπί  και επιλέξτε "Picture" (Εικόνα) - "Auto Iris" (Αυτόματο διάφραγμα).

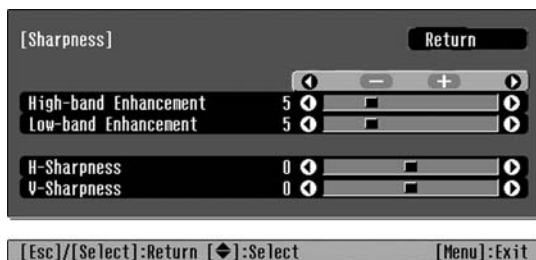

- 2 Επιλέξτε "On".
- 3 Πατήστε το κουμπί  για να βγείτε από το μενού.

Η ποσότητα του φωτός θα προσαρμοστεί αυτόματα στη φωτεινότητα της εικόνας, δημιουργώντας μια εικόνα με βάθος και προοπτική.

Μετά τη χρήση εντολών μενού, όπως "Color Adjustment"(Ρύθμιση χρωμάτων) και "Advanced" (Σύνθετες ρυθμίσεις), για τη ρύθμιση των προβαλλόμενων εικόνων, μπορείτε να αποθηκεύσετε τις τιμές ρύθμισης.

Επιπλέον, τα αποθηκευμένα δεδομένα μπορούν να ανακληθούν εύκολα, ώστε να απολαμβάνετε τις εικόνες με τις προσαρμοσμένες ρυθμίσεις οποιαδήποτε στιγμή θέλετε.

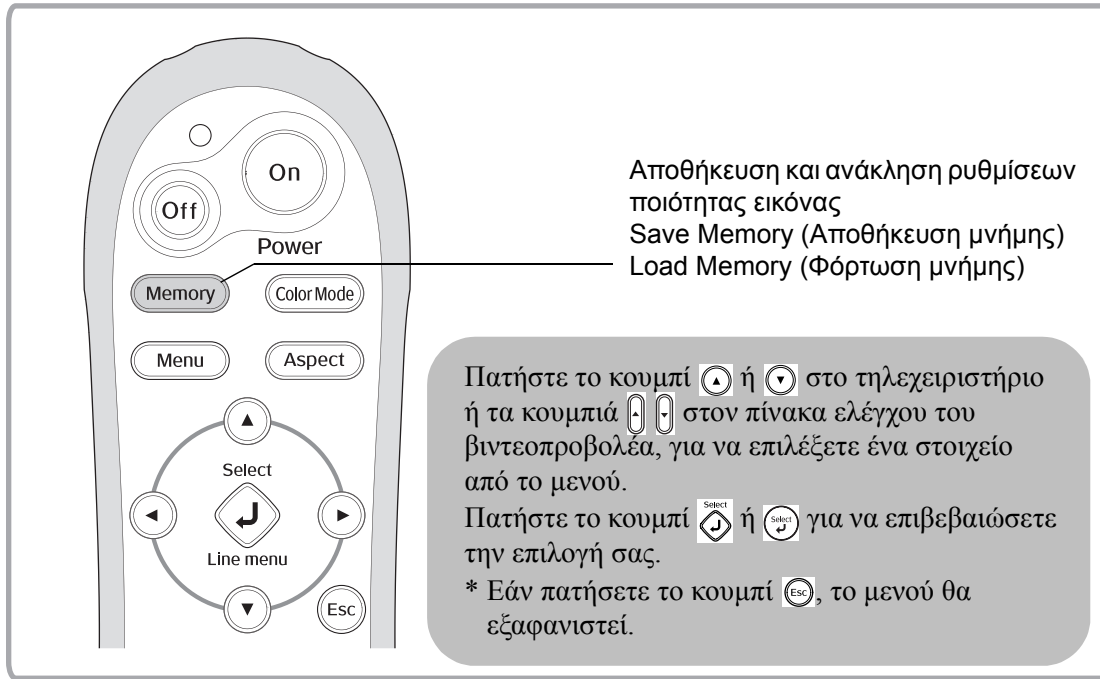

## Ανάκληση ρυθμίσεων ποιότητας εικόνας (Φόρτωση μνήμης)



Μπορείτε να πατήσετε το κουμπί και να επιλέξετε το επιθυμητό όνομα μνήμης από το μενού.

### Συμβουλή

- Η κατάσταση χρωμάτων που είχε επιλεγεί κατά την καταχώρηση της μνήμης εμφανίζεται στα δεξιά.
- Οι ρυθμίσεις μνήμης που έχουν εφαρμοστεί στις εικόνες θα διατηρηθούν, ακόμη και μετά την απενεργοποίηση του βιντεοπροβολέα. Οι ίδιες ρυθμίσεις προσαρμογής μνήμης θα εφαρμοστούν και στις εικόνες που θα προβληθούν την επόμενη φορά που θα τεθεί σε λειτουργία ο βιντεοπροβολέας.
- Η ρύθμιση aspect (Λόγος διαστάσεων) που ανακαλείται από τη μνήμη είναι πιθανό ότι δεν θα εφαρμοστεί σε εικόνες 16:9 ή σε εισερχόμενες εικόνες με ειδική ανάλυση.

## Αποθήκευση ρυθμίσεων ποιότητας της εικόνας (Αποθήκευση μνήμης)

Μενού "Picture" (Εικόνα)

- Color Mode
- Input Adjustment
  - White Level-Black Level
  - Brightness/Contrast
- Color Saturation
- Tint
- Sharpness
  - Standard
  - Advanced
- Color Adjustment
  - Abs. Color Temp.
  - Skin Tone
  - RGB / RGBCMY
  - Gamma

■ Εμφανίζεται για όλες τις συσκευές εκτός του υπολογιστή

**Ρυθμίσεις που μπορούν να αποθηκευθούν στη μνήμη.**

Μενού διαμόρφωσης  
☛ σελίδα 26

Μπορεί να χρησιμοποιηθεί για την αποθήκευση των προσαρμοσμένων τιμών όλων των στοιχείων των μενού διαμόρφωσης που βρίσκονται στα αριστερά. Η εντολή "Save Memory" (Αποθήκευση μνήμης) του μενού "Memory" (Μνήμη) χρησιμοποιείται για την αποθήκευση των ρυθμίσεων.

Παρακάτω περιγράφεται ο τρόπος αποθήκευσης των ρυθμίσεων.

- 1** Κάνετε τις ρυθμίσεις που θα θέλατε να αποθηκεύσετε στη μνήμη.
- 2** Επιλέξτε "Save Memory" (Αποθήκευση μνήμης) από το μενού "Memory" (Μνήμη) και πατήστε το κουμπί ή .
- 3** Επιλέξτε μια μνήμη από το 1 έως το 9 για την αποθήκευση των ρυθμίσεων και πατήστε το κουμπί ή .

Η κατάσταση της περιοχής μνήμης εμφανίζεται με βάση το χρώμα του συμβόλου 0 στα αριστερά του ονόματος της μνήμης με τον ακόλουθο τρόπο.

- 0 Πράσινο: Η περιοχή μνήμης χρησιμοποιείται
- 0 Γκριζό : Η περιοχή μνήμης δεν χρησιμοποιείται
- 0 Πορτοκαλί : Επιλεγμένο

Επιπλέον, εάν η μνήμη έχει καταχωρηθεί, η κατάσταση χρωμάτων που είχε επιλεγεί κατά την καταχώρηση της μνήμης εμφανίζεται στα δεξιά.

Εάν επιλέξετε μια περιοχή μνήμης που είναι ήδη σε χρήση και πατήσετε το κουμπί ή , το περιεχόμενο θα διαγραφεί και θα αντικατασταθεί από τις τρέχουσες ρυθμίσεις.

Για να διαγράψετε όλα τα περιεχόμενα της μνήμης, επιλέξτε "Reset Memory" (Επαναφορά μνήμης) από το μενού "Memory" (Μνήμη). ☛ σελίδα 33

# Λειτουργίες του μενού διαμόρφωσης

Μπορείτε να χρησιμοποιήσετε τα μενού διαμόρφωσης για να κάνετε μια σειρά ρυθμίσεων στην οθόνη, την ποιότητα της εικόνας και τα σήματα εισόδου.

Δύο είδη μενού είναι διαθέσιμα.

## ■ Full menu (Πλήρες μενού)

Μπορείτε να ελέγξετε όλα τα στοιχεία του μενού διαμόρφωσης, ενώ κάνετε τις ρυθμίσεις.

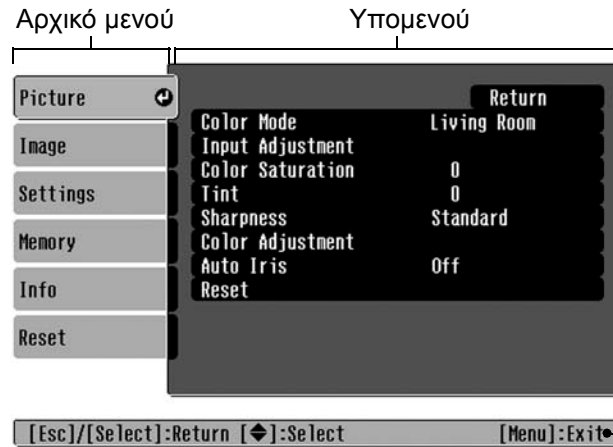

## ■ Line menu (Μενού γραμμής)

Σας επιτρέπει να μεταβάλετε ορισμένα στοιχεία του μενού "Picture" (Εικόνα) του μενού διαμόρφωσης. Αυτό το μενού είναι χρήσιμο, εάν θέλετε να δείτε τα αποτελέσματα των ρυθμίσεων στην εικόνα που προβάλλεται, ενώ κάνετε τις ρυθμίσεις.



Γραμμή πλοήγησης

Ανατρέξτε στο κεφάλαιο "Χρήση των μενού διαμόρφωσης" (σελίδα 34) για περισσότερες λεπτομέρειες όσον αφορά τις λειτουργίες των μενού.

**Συμβουλή:** Τα μενού διαμόρφωσης μπορούν να χρησιμοποιηθούν για να ενεργοποιήσετε ή να απενεργοποιήσετε τη γραμμή πλοήγησης και να αλλάξετε το χρωματικό μοτίβο και τη θέση εμφάνισης.

- ☛ "Settings" (Ρυθμίσεις) - "Display" (Εμφάνιση) - "Menu Position" (Θέση μενού), "Navigation Bar" (Γραμμή πλοήγησης), "Menu Color" (Χρώμα μενού)

## Κατάλογος των μενού διαμόρφωσης

Εάν δεν γίνεται λήψη σήματος εικόνας, δεν μπορείτε να ρυθμίσετε τα μενού, με εξαίρεση τα "Reset" (Επαναφορά) και "Auto Iris" (Αυτόματο διάφραγμα) στο μενού "Picture" (Εικόνα) ή το "Auto Setup" (Αυτόματη ρύθμιση) στο μενού "Image" (Εικόνες). Τα στοιχεία που προβάλλονται στα μενού "Picture" (Εικόνα), "Image" (Εικόνες) και "Info" (Πληροφορίες) ποικίλουν ανάλογα με τον τύπο σήματος της εικόνας που προβάλλεται.

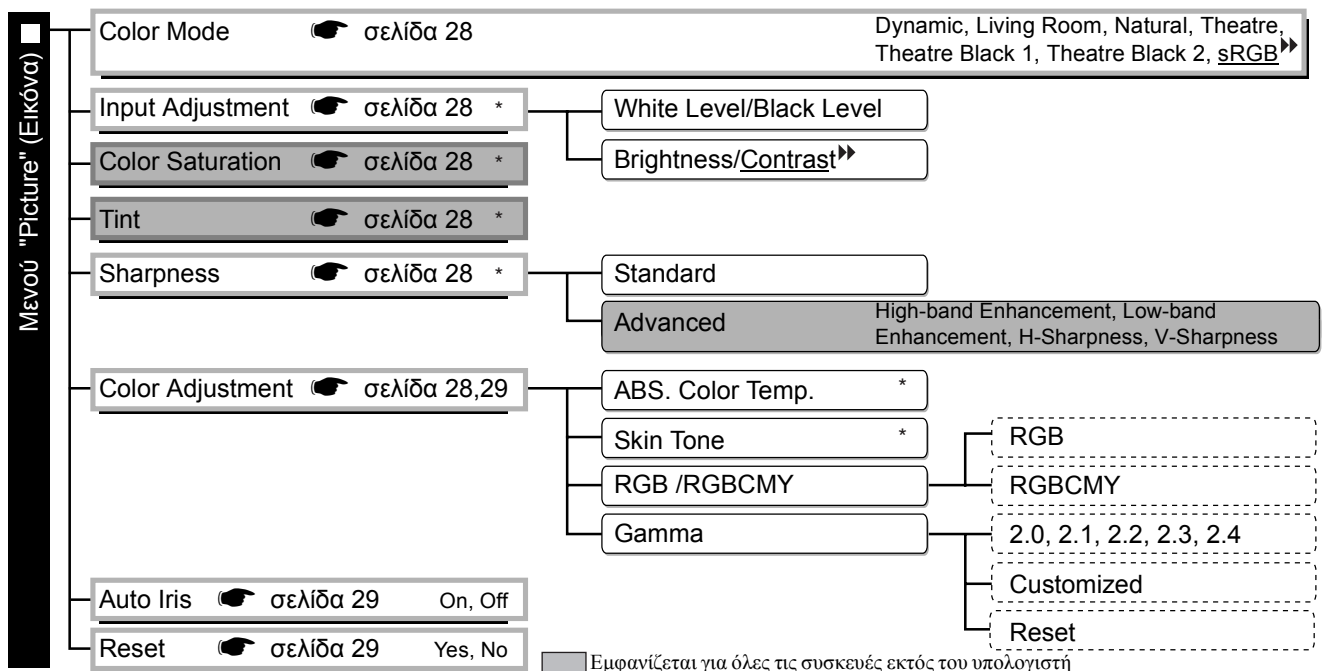

**Μενού "Image" (Εικόνες)**

- Aspect** ▶▶ σελίδα 29 Auto, Normal, Squeeze, Zoom, Through, Squeeze Through, Wide
- Zoom Caption** ▶▶ σελίδα 29
  - Vertical Size
  - Zoom Position
- Tracking** ▶▶ σελίδα 29
- Sync.** ▶▶ σελίδα 29
- Position** ▶▶ σελίδα 30
- Advanced** ▶▶ σελίδα 30
  - Epson SuperWhite On, Off
  - Progressive ▶▶ Off, Video, Film
  - Ourput scaling
    - Για είσοδο σήματος component video ▶▶: Normal, Larger
    - Για είσοδο σήματος από τη θύρα [HDMI ▶▶]: Auto, Normal, Larger
  - Setup Level 0%, 7.5%
  - DVI-Video Level Normal, Expanded
- Auto Setup** ▶▶ σελίδα 31 On, Off
- Reset** ▶▶ σελίδα 31 Yes, No

Εμφανίζεται για όλες τις συσκευές εκτός του υπολογιστή  
 Εμφανίζεται μόνο για σήμα εισόδου από υπολογιστή (δεν εμφανίζεται, όταν λαμβάνονται σήματα από τη θύρα εισόδου [HDMI])

**Μενού "Settings" (Ρυθμίσεις)**

- Keystone** ▶▶ σελίδα 31
- Operation** ▶▶ σελίδα 31
  - Direct Power On On, Off
  - Sleep Mode Off, 5min., 10min., 30min.
  - Trigger Out On, Off
  - Child Lock On, Off
  - Operation Lock On, Off
  - High Altitude Mode On, Off
- User's Logo** ▶▶ σελίδα 32 Yes, No
- Display** ▶▶ σελίδα 32
  - Menu position Top-left, Top-center, Top-right, Center-left, Center-right, Center, Bottom-left, Bottom-center, Bottom-right
  - Navigation Bar On, Off
  - Menu Color Color 1, Color 2
  - Message On, Off
  - Display Background Black, Blue, Logo
  - Startup Screen On, Off
- Input Signal** ▶▶ σελίδα 33
  - Video Signal Auto, NTSC ▶▶, NTSC4.43, PAL ▶▶, M-PAL, N-PAL, PAL60, SECAM ▶▶
  - Input A Auto, YCbCr ▶▶, YPbPr ▶▶
  - D4/SCART D4(Auto), D4(YCbCr), D4(YPbPr), SCART
- Projection** ▶▶ σελίδα 33 Front, Front/Ceiling, Rear, Rear/Ceiling
- Language** ▶▶ σελίδα 33 日本語, English, Français, Deutsch, Italiano, Español, Português, 中文, 한국어
- Reset** ▶▶ σελίδα 33 Yes, No

**Μενού "Info" (Πληροφορίες)**

- Lamp Hours**
  - Όταν η λάμπα πρέπει να αντικατασταθεί, το μήνυμα εμφανίζεται με κίτρινο χρώμα.
  - Ο χρόνος από 0H έως 10H θα εμφανίζεται ως 0H. Από τις 10H και έπειτα, η εμφάνιση θα γίνεται σε μονάδες της 1H.
- Source**
- Input Signal**
- Resolution**
- Refresh Rate** ▶▶
- Sync Info**
- Video Signal**

**Μενού "Memory"**

- Save Memory \*** ▶▶ σελίδα 33 Memory1 to Memory9
- Load Memory** ▶▶ σελίδα 33 Memory1 to Memory9
- Reset Memory** ▶▶ σελίδα 33 Yes, No

**Μενού "Reset" (Αναφορά)**



- Reset All** ▶▶ σελίδα 34 Yes, No
- Reset Lamp Hours** ▶▶ σελίδα 34 Yes, No

Εμφανίζεται μόνο με σήμα εισόδου composite video/S-Video  
 Εμφανίζεται μόνο με σήμα εισόδου component video/RGB-Video/Υπολογιστή  
 Εμφανίζεται μόνο με σήμα εισόδου υπολογιστή

\* Εμφανίζεται στο μενού γραμμής.

Το μενού "Info" (Πληροφορίες) δείχνει αποκλειστικά την κατάσταση του βιντεοπροβολέα.

## Μενού "Picture" (Εικόνα)

-  Εμφανίζεται για όλες τις συσκευές εκτός του υπολογιστή
-  Εμφανίζεται μόνο με σήμα εισόδου υπολογιστή  
(δεν εμφανίζεται, όταν λαμβάνονται σήματα από τη θύρα εισόδου [HDMI])

### Color Mode (Κατάσταση προβολής χρωμάτων) \*1

Στο στοιχείο Color Mode (Κατάσταση προβολής χρωμάτων), μπορείτε να επιλέξετε μεταξύ επτά διαφορετικών ρυθμίσεων, ανάλογα με τις εικόνες που προβάλλονται ή με το περιβάλλον προβολής.  σελίδα 18

### Input Adjustment (Ρύθμιση εισόδου) \*2

Μπορείτε να μεταβάλετε αυτές τις ρυθμίσεις, εάν το επίπεδο εξόδου της συνδεδεμένης συσκευής είναι αδύναμο και οι εικόνες εμφανίζονται σκούρες. Οι δύο ρυθμίσεις δεν μπορούν να γίνουν ταυτόχρονα. Μπορείτε να μεταβάλετε μία μόνο από αυτές.

### White Level/Black Level (Επίπεδο λευκού χρώματος/Επίπεδο μαύρου χρώματος)

Ρυθμίζουν τις σκοτεινές και φωτεινές περιοχές της εικόνας.

- White Level (Επίπεδο λευκού χρώματος):  
Ρυθμίζει τη φωτεινότητα ή τις φωτεινές σκιάσεις, χωρίς να μεταβάλλει τα επίπεδα του μαύρου.  
Εάν μεταβάλλετε τη ρύθμιση προς την κατεύθυνση -, οι φωτεινές περιοχές θα γίνουν διαυγέστερες.
- Black Level (Επίπεδο μαύρου χρώματος):  
Ρυθμίζει τη φωτεινότητα των σκούρων σκιάσεων, χωρίς να μεταβάλλει τα επίπεδα του λευκού.  
Εάν μεταβάλλετε τη ρύθμιση προς την κατεύθυνση +, οι σκοτεινές περιοχές θα γίνουν διαυγέστερες.

### Brightness (Φωτεινότητα)/Contrast (Αντίθεση)



Ρυθμίζει τη γενική φωτεινότητα της εικόνας.

- Brightness (Φωτεινότητα): Ρυθμίζει τη φωτεινότητα της εικόνας.  
Μειώστε την τιμή ρύθμισης, εάν η προβολή πραγματοποιείται σε σκοτεινό χώρο ή σε μικρή οθόνη και οι εικόνες είναι υπερβολικά φωτεινές.
- Contrast (Αντίθεση): Ρυθμίζει τη διαφορά μεταξύ των φωτεινών και σκοτεινών περιοχών.  
Όταν αυξάνεται η αντίθεση, οι εικόνες αποκτούν εντονότερο χρωματισμό.

### Color Saturation (Καθαρότητα χρώματος) \*2

Αυτή η ρύθμιση καθορίζει την ένταση των χρωμάτων στις εικόνες.

### Tint (Απόχρωση) \*2

(Η ρύθμιση είναι δυνατή, μόνο εάν λαμβάνονται σήματα composite video  και S-Video  σε μορφή NTSC ).  
Ρυθμίζει την απόχρωση της εικόνας.

### Sharpness (Ευκρίνεια) \*2

Ρυθμίζει την ευκρίνεια της εικόνας.

#### Standard (Τυπική)

Τα αποτελέσματα της ρύθμισης εφαρμόζονται σε ολόκληρη την εικόνα.

#### Advanced (Σύνθετη)

Μπορεί να χρησιμοποιηθεί για τη ρύθμιση μιας συγκεκριμένης περιοχής.  σελίδα 23

### Color Adjustment (Ρύθμιση χρωμάτων)

Το στοιχείο "Color Adjustment" (Ρύθμιση χρωμάτων) δεν μπορεί να επιλεγεί, εάν η κατάσταση προβολής χρωμάτων είναι ρυθμισμένη στο "sRGB ".

#### Abs. Color Temp. (Απόλ. θερμ. χρωμάτων)

Ρυθμίζει τις γενικές αποχρώσεις της εικόνας.  σελίδα 20

\*1 Οι τιμές ρύθμισης αποθηκεύονται χωριστά για κάθε συσκευή εικόνας και τύπο σήματος.

\*2 Οι τιμές ρύθμισης αποθηκεύονται χωριστά για κάθε συσκευή εικόνας και ρύθμιση κατάστασης προβολής χρωμάτων.

Εμφανίζεται μόνο με σήμα εισόδου υπολογιστή  
(δεν εμφανίζεται, όταν λαμβάνονται σήματα από τη θύρα εισόδου [HDMI])

### Skin Tone (Τόνος επιδερμίδας)<sup>\*2</sup>

Ρυθμίζει τον τόνο της επιδερμίδας των προσώπων που εμφανίζονται στην εικόνα. σελίδα 20

### RGB/RGBCMY<sup>\*1</sup>

- RGB : Σας επιτρέπει να ρυθμίσετε την μετατόπιση και την ενίσχυση για το καθένα από τα στοιχεία χρώματος R/G/B. σελίδα 22
- RGBCMY : Σας επιτρέπει να ρυθμίσετε την απόχρωση και την καθαρότητα για το καθένα από τα στοιχεία χρώματος R/G/B/C/M/Y. σελίδα 22

### Gamma (Γάμμα)<sup>\*1</sup>

Ρυθμίζει το γάμμα. Μπορείτε να επιλέξετε μια τιμή ή να κάνετε τη ρύθμιση προβάλλοντας μια εικόνα ή ένα γράφημα. σελίδα 21

### Auto Iris (Αυτόματο διάφραγμα)<sup>\*3</sup>

Η ποσότητα του φωτός ρυθμίζεται κατάλληλα ανάλογα με την εικόνα (On)/ ή δεν ρυθμίζεται (Off). σελίδα 23

### Reset (Επαναφορά)

Επαναφέρει όλες τις ρυθμίσεις του μενού "Picture" (Εικόνα) στις προεπιλεγμένες ρυθμίσεις.

## Μενού "Image" (Εικόνες)

### Aspect (Λόγος διαστάσεων) <sup>\*1</sup>

Επιλέγει την κατάσταση λόγου διαστάσεων. σελίδα 18

### Zoom Caption (Λεζάντα ζουμ)<sup>\*1</sup>

Εάν ρυθμίσετε το στοιχείο μενού "Aspect" (Λόγος διαστάσεων) στο "Zoom" (Ζουμ) κατά την προβολή μιας εικόνας με υπότιτλους, αλλάζετε τη ρύθμιση με τον ακόλουθο τρόπο, ώστε να μπορείτε να δείτε τους υπότιτλους. Μπορείτε να ρυθμίσετε ταυτόχρονα το κάθετο μέγεθος και τη θέση εμφάνισης.

### Vertical Size (Κάθετο μέγεθος)

Το κάθετο μέγεθος της εικόνας μειώνεται, ώστε να εμφανιστούν οι υπότιτλοι.

### Zoom Position (Θέση ζουμ)

Ολόκληρη η εικόνα μετακινείται προς τα πάνω, ώστε να εμφανιστούν οι υπότιτλοι.

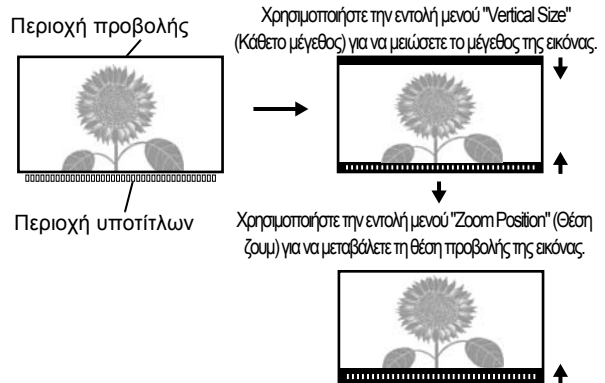

### Tracking (Ιχνηλάτηση) <sup>\*1</sup>

Ρυθμίζει την εικόνα, όταν εμφανίζονται κάθετες γραμμές.

### Sync. (Συγχρονισμός) <sup>\*1</sup>

Ρυθμίζει την εικόνα, όταν είναι θολή, τρεμοσβήνει ή παρουσιάζει παρεμβολές.





- Οι εικόνες ενδέχεται επίσης να τρεμοσβήνουν και να εμφανίζονται θολές κατά τη ρύθμιση της φωτεινότητας<sup>2</sup>, της αντίθεσης , της ευκρίνειας και της διόρθωσης keystone.
- Μπορείτε να επιτύχετε πιο καθαρές ρυθμίσεις, εάν ρυθμίσετε πρώτα το στοιχείο "Tracking" (Ιχνηλάτηση) και έπειτα το στοιχείο "Sync." (Συγχρονισμός).

\*1 Οι τιμές ρύθμισης αποθηκεύονται χωριστά για κάθε συσκευή εικόνας και τύπο σήματος.

\*2 Οι τιμές ρύθμισης αποθηκεύονται χωριστά για κάθε συσκευή εικόνας και ρύθμιση κατάστασης προβολής χρωμάτων.

\*3 Οι τιμές ρύθμισης αποθηκεύονται χωριστά για κάθε ρύθμιση κατάστασης προβολής χρωμάτων.

### Position (Θέση) \*1

(Η ρύθμιση δεν είναι δυνατή, όταν λαμβάνεται σήμα από τη θύρα εισόδου [HDMI]).  
Με τα κουμπιά , ,  και  μπορείτε να μετακινήσετε τη θέση προβολής των εικόνων.

### Advanced (Σύνθετες ρυθμίσεις)

#### EPSON Super White \*1

(Η ρύθμιση είναι δυνατή, μόνο όταν το στοιχείο Color Mode (Κατάσταση προβολής χρωμάτων) βρίσκεται στο "Natural" (Φυσική), "Theatre" (Θεατρική), "Theatre Black 1" (Σκοτεινή θεατρική 1), ή "Theatre Black 2" (Σκοτεινή θεατρική 2) και λαμβάνονται σήματα εικόνας **composite video**, **S-Video**, **component video**, ή RGB.)  
Ρυθμίστε το στο "On", εάν τα σημεία με έντονη λευκότητα, για παράδειγμα σύννεφα ή μπλουζάκια στην παραλία το καλοκαίρι, εμφανίζονται ανομοιόμορφα και υπάρχει υπέρβαση του ορίου έκθεσης. Εάν ρυθμιστεί στο "On", η ρύθμιση "DVI-Video Level" (Επίπεδο DVI-βίντεο) δεν θα ληφθεί υπόψη.

#### Progressive (Προοδευτική σάρωση) \*1

(Η ρύθμιση είναι δυνατή, μόνο όταν λαμβάνονται σήματα S-Video, component video ή 525i και 625i RGB.)  
**Interlace (Πλεγμένη σάρωση)** (i) τα σήματα μετατρέπονται σε progressive (p) με χρήση μιας μεθόδου που είναι κατάλληλη για την εικόνα.

- Off : Αυτή η ρύθμιση είναι ιδανική για χρήση κατά την προβολή εικόνων με έντονη κίνηση.
- Video : Αυτή η ρύθμιση είναι ιδανική γενικά για εικόνες βίντεο.
- Film : Όταν η προέλευση εισόδου είναι μια ταινία, προβάλλεται το αντίστοιχο της εικόνας με την αρχική του προέλευση.

#### Output Scaling (Κλιμάκωση εξόδου) \*1

(Η ρύθμιση δεν είναι εφικτή, όταν λαμβάνονται σήματα composite video, S-Video ή σήματα από υπολογιστή).  
Με αυτή τη ρύθμιση μεταβάλλεται η περιοχή εμφάνισης (το τμήμα των προβαλλόμενων εικόνων).

- Normal (Κανονική εμφάνιση 92%) : Τα σήματα εισόδου προβάλλονται στο κανονικό μέγεθος των εικόνων. Οι τηλεοπτικές εικόνες προβάλλονται στο 92% του μεγέθους τους.
- Larger (Μεγαλύτερη εμφάνιση 100%): Τα τμήματα στο επάνω και κάτω τμήμα της εικόνας, καθώς και στο πλάι, που δεν είναι ορατά υπό κανονικές συνθήκες, κεντράρονται και προβάλλονται. Είναι δυνατό να εμφανιστούν παρεμβολές στο άνω και κάτω τμήμα της εικόνας ανάλογα με το σήμα. Στην περίπτωση αυτή, προσπαθήστε να μεταβάλετε τη θέση εμφάνισης ("Position").  
 σελίδα 30
- Auto (Αυτόματη ρύθμιση) : Εμφανίζεται όταν λαμβάνονται σήματα από τη θύρα εισόδου [HDMI]. Τα σήματα προβάλλονται αυτόματα στο 100% ή στο 98% του μεγέθους τους ανάλογα με το σήμα εισόδου. (Δεν εμφανίζεται, όταν η θύρα DVI μιας συσκευής είναι συνδεδεμένη με τη θύρα εισόδου [HDMI] του βιντεοπροβολέα.)

#### Setup Level (Επίπεδο ρύθμισης) \*1

(Η ρύθμιση είναι εφικτή, μόνο όταν λαμβάνεται σήμα εισόδου composite video ή S-Video σε μορφή **NTSC** ή εάν επιλεγεί η ρύθμιση component video ή RGB video ως προέλευση εικόνας. Η ρύθμιση δεν είναι εφικτή, όταν λαμβάνονται σήματα από υπολογιστή.)

Εάν χρησιμοποιείτε προϊόντα που έχουν σχεδιαστεί ειδικά για χώρες, όπως η Νότια Κορέα, οι οποίες διαθέτουν διαφορετικές ρυθμίσεις επιπέδου μαύρου χρώματος (επίπεδο ρύθμισης), χρησιμοποιήστε αυτή τη λειτουργία, για να λάβετε σωστές εικόνες. Ελέγξτε τις προδιαγραφές της συνδεδεμένης συσκευής, πριν αλλάξετε τη αυτή τη ρύθμιση.

#### DVI-Video Level (Επίπεδο DVI-βίντεο) \*1

(Η ρύθμιση είναι εφικτή, μόνο όταν λαμβάνεται σήμα RGB video από τη θύρα εισόδου [HDMI] και η ρύθμιση "EPSON Super White" βρίσκεται στο "Off".)

Εάν η θύρα εισόδου [HDMI] του βιντεοπροβολέα είναι συνδεδεμένη με τη θύρα DVI μιας συσκευής αναπαραγωγής DVD ή μιας παρόμοιας συσκευής με χρήση καλωδίου HDMI/DVI, ρυθμίστε το επίπεδο βίντεο του βιντεοπροβολέα, έτσι ώστε να ταιριάζει στο επίπεδο βίντεο που έχει ρυθμιστεί στη συσκευή αναπαραγωγής DVD. Η ρύθμιση της συσκευής αναπαραγωγής DVD μπορεί να είναι είτε Normal (Κανονική) είτε Expand (Εκτεταμένη).

\*1 Οι τιμές ρύθμισης αποθηκεύονται χωριστά για κάθε συσκευή εικόνας και τύπο σήματος.



**Auto Setup (Αυτόματη ρύθμιση)**

Ρυθμίζει την αυτόματη προσαρμογή στο on ή στο off, ώστε να επιτρέψει στο βιντεοπροβολέα να ρυθμίσει αυτόματα τις εικόνες με τον καλύτερο τρόπο, όταν αλλάξει το σήμα εισόδου. Τα τρία στοιχεία που ρυθμίζονται αυτόματα είναι "Tracking" (Ιχνηλάτηση), "Position" (Θέση) και "Sync" (Συγχρονισμός).

**Reset (Επαναφορά)**

Όλες οι τιμές ρύθμισης του μενού "Image" (Εικόνες), εκτός από το στοιχείο μενού "Aspect" (Λόγος διαστάσεων), επαναφέρονται στις προεπιλεγμένες τιμές.

**Μενού "Settings" (Ρυθμίσεις)****Keystone**

(Εάν η κατάσταση λόγου διαστάσεων είναι ρυθμισμένη στο "Wide" (Ευρύ), δεν μπορεί να γίνει ρύθμιση της διόρθωσης keystone.)

Χρησιμοποιείται για τη διόρθωση της παραμόρφωσης keystone σε μια εικόνα. Η ίδια διόρθωση μπορεί να εκτελεστεί και από τον πίνακα ελέγχου του βιντεοπροβολέα.  σελίδα 17

**Operation (Λειτουργία)****Direct Power On (Άμεση ενεργοποίηση)**

Όταν ο κεντρικός διακόπτης είναι αναμμένος, μπορείτε να επιλέξετε έναρξη (On) / ή μη έναρξη (Off) της προβολής, χωρίς να χρειαστεί να πατήσετε το κουμπί  ή .

Εάν έχετε επιλέξει "On" και η παροχή ρεύματος συνεχίζεται, να έχετε υπόψη ότι ξαφνικές υπερτάσεις ηλεκτρισμού που ενδέχεται να παρουσιαστούν κατά την επαναφορά της ρευματοδότησης μετά από μια διακοπή ρεύματος ενδέχεται να θέσουν αυτόματα το βιντεοπροβολέα σε λειτουργία.

**Sleep Mode (Κατάσταση χαμηλής κατανάλωσης)**

Ο βιντεοπροβολέας διαθέτει λειτουργία εξοικονόμησης ενέργειας, η οποία διακόπτει αυτόματα την παροχή ρεύματος και μεταφέρει το βιντεοπροβολέα στην κατάσταση αναμονής, όταν δεν λαμβάνεται σήμα για αρκετό χρονικό διάστημα. Το απαιτούμενο χρονικό διάστημα για την ενεργοποίηση της λειτουργίας εξοικονόμησης ενέργειας μπορεί να επιλεγεί μεταξύ τεσσάρων διαθέσιμων ρυθμίσεων. Εάν επιλεγεί το "Off", η λειτουργία εξοικονόμησης ενέργειας απενεργοποιείται.



Εάν πατήσετε το κουμπί , ενώ ο βιντεοπροβολέας βρίσκεται στην κατάσταση αναμονής, η προβολή θα ξεκινήσει και πάλι.

**Trigger Out (Ενεργοποίηση)**

Ενεργοποιεί και απενεργοποιεί τη λειτουργία trigger, προκειμένου να προσδιοριστεί εάν η κατάσταση on/off του βιντεοπροβολέα, καθώς και ενδεχόμενα προβλήματα στη λειτουργία του μεταδίδονται σε μια εξωτερική συσκευή.

Εάν αλλάξετε τη ρύθμιση, η νέα ρύθμιση θα τεθεί σε λειτουργία αφού διακόψετε την παροχή ρεύματος και ολοκληρωθεί η περίοδος ψύξης.



**Child Lock (Κλείδωμα ασφάλειας παιδιών)**

Κλειδώνει την παροχή ρεύματος, όταν πατηθεί το πλήκτρο  στον πίνακα ελέγχου του βιντεοπροβολέα, ώστε το παιδί να μην μπορεί να θέσει τυχαία το βιντεοπροβολέα σε λειτουργία και να κοιτάξει μέσα στο φακό. Όταν το κλείδωμα είναι ενεργό, η παροχή ρεύματος ενεργοποιείται μόνο εάν κρατήσετε πατημένο το κουμπί  για περίπου 3 δευτερόλεπτα. Μπορείτε να χρησιμοποιήσετε το κουμπί , για να διακόψετε την παροχή ρεύματος, ενώ ταυτόχρονα το τηλεχειριστήριο θα λειτουργεί κανονικά.

Εάν αλλάξετε τη ρύθμιση, η νέα ρύθμιση θα τεθεί σε λειτουργία αφού διακόψετε την παροχή ρεύματος και ολοκληρωθεί η περίοδος ψύξης.

Όταν η εντολή μενού "Direct Power On" (Άμεση ενεργοποίηση) είναι ρυθμισμένη στο "On", λάβετε υπόψη ότι η προβολή αρχίζει αμέσως, μόλις τεθεί σε λειτουργία ο κεντρικός διακόπτης.

**Operation Lock (Κλείδωμα λειτουργίας)**

Εάν είναι ρυθμισμένο στο "On", μπορείτε να χρησιμοποιήσετε τα κουμπιά του πίνακα ελέγχου του βιντεοπροβολέα, ενώ ένα εικονίδιο  εμφανίζεται στην οθόνη μόλις πατήσετε ένα κουμπί. Για ακύρωση, πατήστε και κρατήστε πατημένο το κουμπί  στον πίνακα ελέγχου του βιντεοπροβολέα για τουλάχιστον επτά δευτερόλεπτα.

Εάν αλλάξετε τη ρύθμιση αυτή, η νέα ρύθμιση θα τεθεί σε λειτουργία αφού βγείτε από το μενού διαμόρφωσης.

### High Altitude Mode (Κατάσταση μεγάλου υψομέτρου)

Ένας ανεμιστήρας ρυθμίζεται σε συγκεκριμένη ταχύτητα περιστροφής, ώστε να μειώσει την εσωτερική θερμοκρασία.

Κατά τη χρήση του βιντεοπροβολέα σε υψόμετρο άνω των 1500m, ρυθμίστε αυτό το στοιχείο μενού στη θέση "On" (Ενεργοποίηση).

### User's Logo (Λογότυπο χρήστη)

Μπορείτε να εγγράψετε την αγαπημένη σας εικόνα ως λογότυπο χρήστη.

Το λογότυπο θα προβάλλεται κατά την έναρξη της προβολής και όταν χρησιμοποιείτε τη λειτουργία blank (κενό). Όταν εγγράφεται ένα λογότυπο χρήστη, το προηγούμενο λογότυπο χρήστη διαγράφεται. Για να εγγράψετε ένα λογότυπο χρήστη, ακολουθήστε τις οδηγίες στην οθόνη.

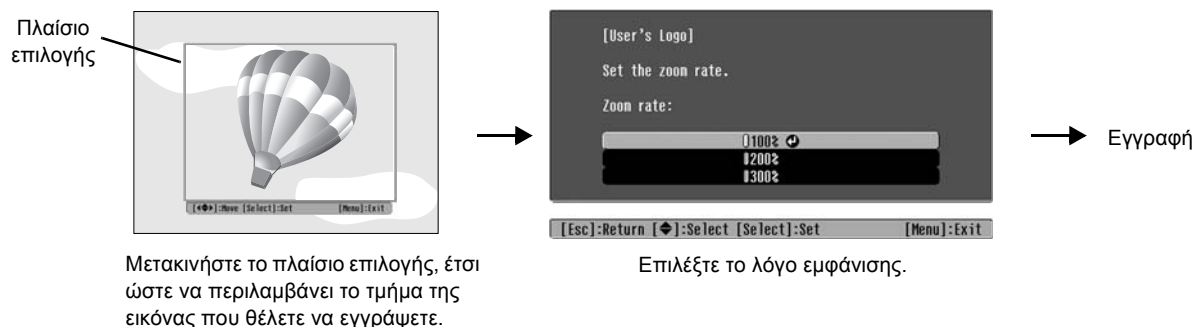

- Η εικόνα θα εμφανιστεί σε μορφή κουκίδας ταυτόχρονα με το πλαίσιο επιλογής. Έτσι, το μέγεθος εμφάνισης θα μπορεί να μεταβληθεί.
- Το μέγεθος της εγγεγραμμένης εικόνας είναι 400 × 300 κουκίδες.
- Μετά την εγγραφή του λογότυπου χρήστη δεν θα μπορείτε να επιστρέψετε στο λογότυπο της προεπιλεγμένης ρύθμισης.
- Για να χρησιμοποιήσετε το λογότυπο χρήστη, ρυθμίστε το σημείο μενού "Display Background" (Εμφάνιση φόντου) στη θέση "Logo" (Λογότυπο).

### Display (Εμφάνιση)

#### Menu Position (Θέση μενού)

Πατήστε τα κουμπιά , , και , για να ορίσετε τη θέση εμφάνισης των μενού.

#### Navigation Bar (Γραμμή πλοήγησης)

Προσδιορίζει εάν θα εμφανίζεται (On) η γραμμή πλοήγησης των μενού διαμόρφωσης ή όχι (Off).

#### Menu Color (Χρώμα μενού)

Επιλέγει το χρώμα του κεντρικού μενού διαμόρφωσης και της γραμμής πλοήγησης.

- Χρώμα 1: Μαύρο
- Χρώμα 2: Πορφυρό

#### Message (Μήνυμα)

Προσδιορίζει εάν θα εμφανιστούν (On) τα ακόλουθα μηνύματα ή όχι (Off).

- Σήμα εικόνας, κατάσταση προβολής χρωμάτων, λόγος διαστάσεων , δοκιμαστικό μοτίβο και ονομασία στοιχείου, όταν γίνεται ανάκληση των ρυθμίσεων μνήμης.
- Μηνύματα που εμφανίζονται, όταν για παράδειγμα δεν υπάρχει λήψη σήματος εικόνας, όταν λαμβάνεται ένα μη συμβατό σήμα και όταν αυξάνεται η εσωτερική θερμοκρασία.

#### Display Background (Εμφάνιση φόντου)

Εμφανίζει ένα μενού επιλογής της κατάστασης οθόνης για την περίπτωση χρήσης της λειτουργίας blank (κενό) ή όταν δεν λαμβάνεται σήμα εικόνας.

#### Startup Screen (Οθόνη έναρξης)

Προσδιορίζει εάν η οθόνη έναρξης (η εικόνα που προβάλλεται όταν ξεκινά η προβολή) θα εμφανίζεται (On) ή όχι (Off). Εάν αλλάξετε τη ρύθμιση, η νέα ρύθμιση θα τεθεί σε λειτουργία αφού διακόψετε την παροχή ρεύματος και ολοκληρωθεί η περίοδος-ψύξης .

**Input Signal (Σήμα εισόδου)****Video Signal (Σήμα βίντεο)**

Ρυθμίζει τη μορφή σήματος σύμφωνα με τη συσκευή βίντεο που είναι συνδεδεμένη με τη θύρα εισόδου [Video] ή [S-Video]. Εάν ρυθμιστεί στο "Auto" (Αυτόματη ρύθμιση), η μορφή του σήματος βίντεο ρυθμίζεται αυτόματα. Εάν η εικόνα παρουσιάζει πολλές παρεμβολές ή εάν προκύψει κάποιο πρόβλημα, π.χ. δεν υπάρχει εικόνα, ενώ το στοιχείο "Auto" (Αυτόματη ρύθμιση) είναι επιλεγμένο, επιλέξτε μόνοι σας τη σωστή μορφή σήματος.

**InputA (Είσοδος A)**

Αλλάξτε αυτή τη ρύθμιση ανάλογα με τον τύπο του σήματος που εκπέμπεται από τη συσκευή βίντεο, η οποία είναι συνδεδεμένη στη θύρα [InputA].

Εάν το στοιχείο "Auto" (Αυτόματη ρύθμιση) είναι επιλεγμένο, επιλέγεται αυτόματα το κατάλληλο σήμα. Εάν τα χρώματα δεν είναι φυσικά, ακόμη κι αν έχετε επιλέξει "Auto" (Αυτόματη ρύθμιση), επιλέξτε το κατάλληλο όνομα σήματος από το μενού.

**D4/SCART**

Ρυθμίζει τη μορφή σήματος σύμφωνα με τα σήματα που εκπέμπονται από τη συσκευή βίντεο, η οποία είναι συνδεδεμένη στη θύρα [SCART] (για την Ευρώπη) ή [D4] (για την Ιαπωνία).

**Projection (Προβολή)**

Πρέπει να ρυθμιστεί ανάλογα με τη μέθοδο τοποθέτησης του βιντεοπροβολέα.

- Front (Μπροστά) : Να επιλεγεί, εάν ο βιντεοπροβολέας είναι τοποθετημένος μπροστά στην οθόνη.
- Front / Ceiling (Μπροστά / οροφή) : Να επιλεγεί, εάν ο βιντεοπροβολέας είναι τοποθετημένος μπροστά στην οθόνη και αναρτημένος στην οροφή.
- Rear (Πίσω) : Να επιλεγεί, εάν ο βιντεοπροβολέας είναι τοποθετημένος πίσω από την οθόνη.
- Rear / Ceiling (Πίσω / οροφή) : Να επιλεγεί, εάν ο βιντεοπροβολέας είναι τοποθετημένος πίσω από την οθόνη και αναρτημένος στην οροφή.

**Language (Γλώσσα)**

Ρυθμίζει τη γλώσσα των μηνυμάτων και των μενού.

**Reset (Επαναφορά)**

Επαναφέρει τις τιμές των λειτουργιών του μενού "Settings" (Ρυθμίσεις) στις προεπιλεγμένες τιμές, με εξαίρεση τις λειτουργίες "High Altitude Mode" (Κατάσταση μεγάλου υψομέτρου), "Input A" (Είσοδος A), "D4/SCART", "Projection" (Προβολή), και "Language" (Γλώσσα).

**Μενού "Memory" (Μνήμη)****Save Memory (Αποθήκευση μνήμης)**

Μπορεί να χρησιμοποιηθεί για να αποθηκεύσετε τις ρυθμίσεις των μενού "Picture" (Εικόνα) και "Image" (Εικόνες). 🖱️ σελίδα 25

**Load Memory (Φόρτωση μνήμης)**

Ανακαλεί τις ρυθμίσεις που είχατε αποθηκεύσει προηγουμένως με την εντολή "Save Memory" (Αποθήκευση μνήμης) 🖱️ σελίδα 25

**Reset Memory (Επαναφορά μνήμης)**

Επαναφέρει (διαγράφει) όλες τις ρυθμίσεις που έγιναν με χρήση της εντολής "Save Memory" (Αποθήκευση μνήμης).

## Μενού "Reset" (Επαναφορά)

### Reset All (Επαναφορά όλων)

Επαναφέρει όλες τις ρυθμίσεις του μενού διαμόρφωσης στις προεπιλεγμένες ρυθμίσεις. Οι ρυθμίσεις "Save Memory" (Αποθήκευση μνήμης), "Input A" (Είσοδος A), "D4/SCART" και "Language" (Γλώσσα) δεν επαναφέρονται. Η ρύθμιση "Save Memory" (Αποθήκευση μνήμης) επαναφέρεται με την εντολή "Reset Memory" (Επαναφορά μνήμης).

### Reset Lamp Hours (Επαναφορά ωρών λειτουργίας λάμπας)

Ξεκινά από την αρχή το χρόνο λειτουργίας της λάμπας. Εάν επιλεγεί αυτή τη εντολή, ο συσσωρευμένος χρόνος λειτουργίας της λάμπας διαγράφεται και επαναφέρονται οι προεπιλεγμένες ρυθμίσεις.

## Χρήση των μενού διαμόρφωσης

### 1 Εμφάνιση ενός μενού

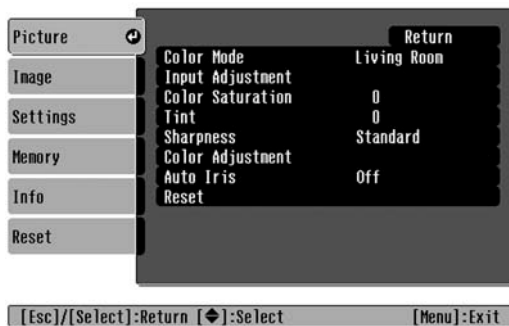

Πλήρες μενού: Πατήστε .



Μενού γραμμής: Πατήστε  ή .





### 2 Επιλογή ενός στοιχείου μενού

Με το κουμπί  ή  επιλέξετε ένα στοιχείο μενού και πατήστε το κουμπί .



### 3 Αλλαγή ρυθμίσεων



Παράδειγμα:

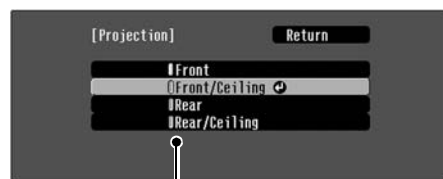





Χρησιμοποιήστε το κουμπί  ή , για να μεταβάλλετε τις τιμές.



 (πράσινο): Τρέχουσα τιμή ρύθμισης  
 (πορτοκαλί): Τρέχον επιλεγμένο στοιχείο

Με το κουμπί  ή  επιλέξετε ένα στοιχείο μενού και πατήστε το κουμπί .

Εάν πατήσετε το κουμπί , ενώ είναι επιλεγμένο ένα στοιχείο που συνοδεύεται από το σύμβολο , θα εμφανιστεί η οθόνη επιλογής αυτού του στοιχείου.

Για να επιστρέψετε στην προηγούμενη οθόνη, πατήστε . Εναλλακτικά, επιλέξτε [Return] (Επιστροφή) και έπειτα πατήστε .

### 4 Μετά την ολοκλήρωση της ρύθμισης

Πατήστε .

## Κατανόηση των ενδεικτικών λυχνιών

Ο βιντεοπροβολέας διαθέτει τις παρακάτω δύο ενδεικτικές λυχνίες που σας ειδοποιούν για την κατάσταση λειτουργίας του βιντεοπροβολέα.

Οι πίνακες που ακολουθούν περιγράφουν τι σημαίνουν οι ενδεικτικές λυχνίες και τον τρόπο αντιμετώπισης των προβλημάτων που υποδεικνύουν.

\* Εάν δεν ανάβει καμία ενδεικτική λυχνία, βεβαιωθείτε ότι το καλώδιο ρεύματος είναι συνδεδεμένο σωστά και ότι η συσκευή ρευματοδοτείται κανονικά.



### Όταν η ενδεικτική λυχνία ☀️ (προειδοποίηση) είναι αναμμένη ή αναβοσβήνει **προειδοποίηση/πρόβλημα**

●: Αναμμένη ☀️: Αναβοσβήνει

**Κόκκινη**  
☀️ (Αναμμένη/σβηστή επί 1 sec)

**Εσωτερικό πρόβλημα / Πρόβλημα ανεμιστήρα / Πρόβλημα αισθητήρα / Πρόβλημα κινηματογραφικού φίλτρου / πρόβλημα στο αυτόματο διάφραγμα**

**Προσοχή** Αποσυνδέστε το καλώδιο ρεύματος από την πρίζα. Στη συνέχεια, επικοινωνήστε με το κατάστημα αγοράς ή απευθυνθείτε στην πλησιέστερη διεύθυνση που αναφέρεται στην ενότητα "Προϋποθέσεις διεθνούς εγγύησης" του εντύπου *Οδηγίες για την ασφάλεια/Όροι διεθνούς εγγύησης*.

**Κόκκινη**  
☀️ (Αναμμένη/σβηστή επί 0,5 sec)

**Πρόβλημα λάμπας / Σφάλμα λάμπας σε λειτουργία / Σφάλμα ανοικτού καλύμματος λάμπας**  
Ελέγξτε εάν έχει σπάσει η λάμπα. 📖 σελίδα 44

Εάν η λάμπα δεν έχει σπάσει

Αντικαταστήστε τη λάμπα και έπειτα θέστε σε λειτουργία το βιντεοπροβολέα.

Εάν η λάμπα έχει σπάσει

Επικοινωνήστε με το κατάστημα αγοράς για να λάβετε οδηγίες.

Εάν το πρόβλημα δεν επιλυθεί με την αντικατάσταση της λάμπας, διακόψτε τη χρήση του βιντεοπροβολέα και αποσυνδέστε το καλώδιο ρεύματος από την πρίζα. Στη συνέχεια, επικοινωνήστε με το κατάστημα αγοράς ή απευθυνθείτε στην πλησιέστερη διεύθυνση που αναφέρεται στην ενότητα "Προϋποθέσεις διεθνούς εγγύησης" του εντύπου *Οδηγίες για την ασφάλεια/Όροι διεθνούς εγγύησης*.

Ελέγξτε εάν η λάμπα και το κάλυμά της έχουν τοποθετηθεί σωστά.  
Κατά τη χρήση του βιντεοπροβολέα σε υψόμετρο άνω των 1500 m, ρυθμίστε την επιλογή "High Altitude Mode" (Κατάσταση μεγάλου υψομέτρου) στο "On". 📖 σελίδα 32

**Κόκκινη**  
☀️ ●

**Υψηλή εσωτερική θερμοκρασία (υπερθέρμανση)**  
Η λάμπα θα σβήσει αυτόματα και η προβολή θα διακοπεί. Περιμένετε περίπου για 5 λεπτά. Όταν ο ανεμιστήρας ψύξης σταματήσει να λειτουργεί, κλείστε τον κεντρικό διακόπτη στο πίσω μέρος του βιντεοπροβολέα.



**Πορτοκαλί**  
☀️ (Αναμμένη/σβηστή επί 0,5 sec)







**Ταχεία ψύξη σε εξέλιξη**  
Μπορείτε να συνεχίσετε να χρησιμοποιείτε το βιντεοπροβολέα, εάν όμως η θερμοκρασία αυξηθεί και πάλι, ο βιντεοπροβολέας θα απενεργοποιηθεί αυτόματα.

Εάν το πρόβλημα δεν επιλυθεί αφού θέσετε ξανά σε λειτουργία το βιντεοπροβολέα, διακόψτε τη χρήση του, κλείστε τον κεντρικό διακόπτη και αποσυνδέστε το καλώδιο ρεύματος από την πρίζα. Στη συνέχεια, επικοινωνήστε με το κατάστημα αγοράς ή απευθυνθείτε στην πλησιέστερη διεύθυνση που αναφέρεται στην ενότητα "Προϋποθέσεις διεθνούς εγγύησης" του εντύπου *Οδηγίες για την ασφάλεια/Όροι διεθνούς εγγύησης*.

- Εάν κάνετε επιτοίχια εγκατάσταση, αφήστε ένα περιθώριο τουλάχιστον 20 cm ανάμεσα στο βιντεοπροβολέα και τον τοίχο.
- Καθαρίστε τα φίλτρα αέρα, εάν είναι φραγμένα. 📖 σελίδα 42

## Όταν η ενδεικτική λυχνία (λειτουργία) είναι αναμμένη ή αναβοσβήνει ΚΑΝΟΝΙΚΟ











Όταν η ενδεικτική λυχνία  (προειδοποίηση) είναι σβηστή  : Αναμμένη  : Αναβοσβήνει

	<b>Κατάσταση αναμονής</b>	Εάν πιάσετε το κουμπί  , η προβολή θα ξεκινήσει ύστερα από λίγη ώρα.
	<b>Προθέρμανση σε εξέλιξη</b>	Ο χρόνος προθέρμανσης είναι περίπου 30 δευτερόλεπτα. Κατά τη διαδικασία προθέρμανσης οι λειτουργίες απενεργοποιούνται.
	<b>Προβολή σε εξέλιξη</b>	Κανονική λειτουργία σε εξέλιξη.
	<b>Ψύξη  σε εξέλιξη</b>	Ο χρόνος ψύξης είναι περίπου 30 δευτερόλεπτα. Αφού ολοκληρωθεί η διαδικασία ψύξης, ο βιντεοπροβολέας μεταβαίνει στην κατάσταση αναμονής. Στη διάρκεια της ψύξης δεν μπορείτε να χρησιμοποιήσετε το τηλεχειριστήριο ή τον πίνακα ελέγχου. Εάν κλείσετε τον κεντρικό διακόπτη στο πίσω μέρος του βιντεοπροβολέα πριν ολοκληρωθεί η διαδικασία ψύξης, περιμένετε να κρυώσει η λάμπα (απαιτείται κατά κανόνα μία ώρα), πριν θέσετε ξανά σε λειτουργία την παροχή ρεύματος.

## Όταν οι ενδεικτικές λυχνίες δεν σας βοηθούν

Εάν παρουσιαστεί κάποιο από τα παρακάτω προβλήματα και οι ενδεικτικές λυχνίες δεν υποδεικνύουν τη λύση, ανατρέξτε στις σελίδες που αναφέρονται για κάθε πρόβλημα.

### Προβλήματα που σχετίζονται με τις εικόνες

- Δεν εμφανίζονται εικόνες  σελίδα 37**  
 Η προβολή δεν ξεκινάει, η περιοχή προβολής είναι όλη μαύρη, η περιοχή προβολής είναι όλη μπλε κ.λπ.
- Δεν εμφανίζονται κινούμενες εικόνες  σελίδα 37**  
 Δεν εμφανίζονται κινούμενες εικόνες από υπολογιστή.
- Εμφανίζεται το μήνυμα "Not Supported." (Δεν υποστηρίζεται)  σελίδα 38**
- Εμφανίζεται το μήνυμα "No Signal." (Απουσία σήματος)  σελίδα 38**
- Οι εικόνες είναι θολές ή δεν έχουν καλή εστίαση  σελίδα 38**
- Στις εικόνες παρουσιάζονται παρεμβολές ή παραμορφώσεις  σελίδα 39**  
 Παρουσιάζονται προβλήματα, όπως παρεμβολές, παραμορφώσεις ή ασπρόμαυρα μοτίβα τετραγωνιδίων.
- Η εικόνα δεν προβάλλεται ολόκληρη (μεγάλη εικόνα) ή είναι μικρή  σελίδα 39**  
 Εμφανίζεται μόνο ένα μέρος της εικόνας.
- Τα χρώματα της εικόνας δεν εμφανίζονται σωστά  σελίδα 40**  
 Ολόκληρη η εικόνα εμφανίζεται κοκκινωπή ή πρασινωπή, οι εικόνες είναι ασπρόμαυρες, τα χρώματα είναι θαμπά κ.λπ. (Οι οθόνες των υπολογιστών και οι οθόνες υγρών κρυστάλλων έχουν διαφορετική απόδοση αναπαραγωγής των χρωμάτων, συνεπώς, τα χρώματα που προβάλλονται από το βιντεοπροβολέα και τα χρώματα που εμφανίζονται στην οθόνη ενδέχεται να μην είναι ακριβώς τα ίδια, ωστόσο, αυτό δεν αποτελεί ένδειξη κάποιου προβλήματος.)
- Οι εικόνες εμφανίζονται σκοτεινές  σελίδα 40**
- Η προβολή διακόπτεται αυτόματα  σελίδα 41**

### Προβλήματα κατά την έναρξη της προβολής















- Ο βιντεοπροβολέας δεν ανάβει  σελίδα 41**

### Προβλήματα με το τηλεχειριστήριο

- Το τηλεχειριστήριο δεν λειτουργεί  σελίδα 41**

## Προβλήματα που σχετίζονται με τις εικόνες

### ■ Δεν εμφανίζονται εικόνες

Έχετε πατήσει το κουμπί [Power] (Λειτουργία);	Πατήστε το κουμπί  στο τηλεχειριστήριο ή το κουμπί  στον πίνακα ελέγχου του βιντεοπροβολέα.
Είναι κλειστός ο κεντρικός διακόπτης;	Ανοίξτε τον κεντρικό διακόπτη στο πίσω μέρος του βιντεοπροβολέα.
Είναι όλες οι ενδεικτικές λυχνίες σβηστές;	Αποσυνδέστε και συνδέστε ξανά το καλώδιο ρεύματος.  σελίδα 14 Ελέγξτε τον ασφαλειοδιακόπτη για να βεβαιωθείτε ότι υπάρχει τροφοδοσία ρεύματος.
Είναι ενεργή η κατάσταση κενού;	Πατήστε το κουμπί  στο τηλεχειριστήριο, για να ακυρώσετε τη λειτουργία κενού.
Γίνεται λήψη σήματος βίντεο;	Ελέγξτε εάν η παροχή ρεύματος της συνδεδεμένης συσκευής είναι σε λειτουργία. Εάν η εντολή του μενού "Message" (Μήνυμα) έχει ρυθμιστεί στο "On", θα εμφανίζονται τα μηνύματα που αφορούν στα σήματα εικόνων.  "Settings" (Ρυθμίσεις) - "Display" (Εμφάνιση) - "Message" (Μήνυμα) σελίδα 32
Είναι σωστές οι ρυθμίσεις για τη μορφή του σήματος εικόνας;	Εάν λαμβάνεται ένα σήμα <u>composite video</u>  ή <u>S-Video</u>  Εάν δεν πραγματοποιηθεί η προβολή, ενώ η μενού "Video Signal" (Σήμα βίντεο) είναι ρυθμισμένη στο "Auto" (Αυτόματη ρύθμιση), επιλέξτε τη μορφή σήματος που ταιριάζει στην προέλευση του σήματος.  "Settings" (Ρυθμίσεις) - "Input Signal" (Σήμα εισόδου) - "Video Signal" (Σήμα βίντεο) σελίδα 33 Εάν η συσκευή είναι συνδεδεμένη με τη θύρα [InputA] Εάν δεν πραγματοποιηθεί προβολή, ενώ το στοιχείο "InputA" (Είσοδος A) στην εντολή μενού "Input Signal" (Σήμα εισόδου) είναι ρυθμισμένο στο "Auto" (Αυτόματη ρύθμιση), επιλέξτε τη μορφή σήματος που ταιριάζει με το σήμα, το οποίο προβάλλεται από τη συνδεδεμένη συσκευή.  "Settings" (Ρυθμίσεις) - "Input Signal" (Σήμα εισόδου) - "Input A" (Είσοδος A) " σελίδα 33 Μπορείτε επίσης να πατήσετε το κουμπί  στο τηλεχειριστήριο, για να επιλέξετε τη μορφή.  σελίδα 15 Εάν η συσκευή VCR ή DVD είναι συνδεδεμένη μέσω ενός προσαρμογέα D4 SCART Πατήστε το κουμπί  , για να ρυθμίσετε τη μορφή σήματος στο "D4/SCART".  σελίδα 15 Εάν παρ' όλα αυτά δεν εμφανιστεί εικόνα, ενώ η συσκευή DVD είναι συνδεδεμένη, αλλάξτε τη ρύθμιση της συσκευής DVD στην έξοδο RGB.
Έχουν επιλεγεί σωστά οι ρυθμίσεις του μενού διαμόρφωσης;	Προσπαθήστε να επαναφέρετε όλες τις τρέχουσες ρυθμίσεις.  σελίδα 34
Ήταν συνδεδεμένοι ο βιντεοπροβολέας και ο υπολογιστής, ενώ υπήρχε ήδη παροχή ρεύματος στις δύο συσκευές;	Εάν μια σύνδεση γίνει ενώ υπάρχει παροχή ρεύματος, το πλήκτρο λειτουργίας [Fn] που ρυθμίζει το σήμα βίντεο του υπολογιστή για έξοδο σε εξωτερικό εξοπλισμό ενδέχεται να μη λειτουργεί. Σβήστε τον υπολογιστή που είναι συνδεδεμένος με το βιντεοπροβολέα και, στη συνέχεια, θέστε τον ξανά σε λειτουργία.

Για σύνδεση με υπολογιστή

### ■ Δεν εμφανίζονται κινούμενες εικόνες







Είναι το σήμα του υπολογιστή ρυθμισμένο, έτσι ώστε να εκπέμπει ταυτόχρονα σήμα σε εξωτερική συσκευή και στην οθόνη LCD;	Ρυθμίστε το σήμα εικόνας, ώστε να εκπέμπεται μόνο προς μια εξωτερική συσκευή.  Τεκμηρίωση του υπολογιστή, ενότητα με τίτλο όπως "Εξωτερική έξοδος" ή "Σύνδεση εξωτερικής οθόνης"
---	--

Μόνο κατά την προβολή εικόνων από φορητό υπολογιστή ή υπολογιστή με ενσωματωμένη οθόνη υγρών κρυστάλλων

■ Εμφανίζεται το μήνυμα "Not Supported." (Δεν υποστηρίζεται)

<p>Είναι σωστές οι ρυθμίσεις για τη μορφή του σήματος εικόνας;</p>	<p>Εάν λαμβάνεται σήμα <b>composite video</b> ή <b>S-Video</b> Εάν δεν πραγματοποιηθεί η προβολή, ενώ η εντολή μενού "Video Signal" (Σήμα βίντεο) είναι ρυθμισμένη στο "Auto" (Αυτόματη ρύθμιση), επιλέξτε τη μορφή σήματος που ταιριάζει στην προέλευση του σήματος. ☛ "Settings" (Ρυθμίσεις) - "Input Signal" (Σήμα εισόδου) - "Video Signal" (Σήμα βίντεο) σελίδα 33</p>
	<p>Εάν η προέλευση σήματος είναι συνδεδεμένη με τη θύρα [InputA] Εάν δεν πραγματοποιηθεί προβολή, ενώ το στοιχείο "InputA" (Είσοδος A) στην εντολή μενού "Input Signal" (Σήμα εισόδου) είναι ρυθμισμένο στο "Auto" (Αυτόματη ρύθμιση), επιλέξτε τη μορφή σήματος που ταιριάζει με το σήμα, το οποίο προβάλλεται από τη συνδεδεμένη συσκευή. ☛ "Settings" (Ρυθμίσεις) - "Input Signal" (Σήμα εισόδου) - "Input A" (Είσοδος A) σελίδα 33 Μπορείτε επίσης να πατήσετε το κουμπί  στο τηλεχειριστήριο, για να επιλέξετε τη μορφή. ☛ σελίδα 15</p>
<p>Ταιριάζει η κατάσταση με τη συχνότητα και την ανάλυση των σημάτων εικόνας;</p> <p><b>Μόνο κατά την προβολή εικόνων από υπολογιστή</b></p>	<p>Χρησιμοποιήστε την εντολή μενού "Resolution" (Ανάλυση) για να ελέγξετε τα εξερχόμενα σήματα και ελέγξτε τον "Κατάλογο απεικονίσεων οθόνης που υποστηρίζονται", για να βεβαιωθείτε ότι τα σήματα είναι συμβατά. ☛ "Info" (Πληροφορίες) - "Resolution" (Ανάλυση) σελίδα 27 ☛ ""Κατάλογος απεικονίσεων οθόνης που υποστηρίζονται" σελίδα 48</p>

■ Εμφανίζεται το μήνυμα "No Signal." (Απουσία σήματος)

<p>Είναι σωστά συνδεδεμένα τα καλώδια;</p>	<p>Ελέγξτε εάν όλα τα καλώδια που απαιτούνται για την προβολή είναι συνδεδεμένα σωστά. ☛ σελίδα 12</p>
<p>Έχει επιλεγεί η σωστή θύρα εισόδου βίντεο;</p>	<p>Πατήστε τα κουμπιά , , ,  ή  στο τηλεχειριστήριο ή το κουμπί  στον πίνακα ελέγχου του βιντεοπροβολέα, για να αλλάξετε την προέλευση εικόνας. ☛ σελίδα 15</p>
<p>Τροφοδοτούνται οι συνδεδεμένες συσκευές με ρεύμα;</p>	<p>Θέστε σε λειτουργία τις συσκευές.</p>
<p>Εξάγονται τα σήματα εικόνας προς το βιντεοπροβολέα;</p> <p><b>Μόνο κατά την προβολή εικόνων από φορητό υπολογιστή ή υπολογιστή με ενσωματωμένη οθόνη υγρών κρυστάλλων</b></p>	<p>Εάν τα σήματα εικόνας εξάγονται μόνο προς την οθόνη LCD του υπολογιστή, πρέπει να αλλάξετε την έξοδο. Σε ορισμένα μοντέλα υπολογιστών, όταν εκτελείται έξοδος των σημάτων εικόνας σε εξωτερικές συσκευές αυτά δεν προβάλλονται πλέον στην οθόνη LCD. ☛ Τεκμηρίωση του υπολογιστή, ενότητα με τίτλο όπως "Εξωτερική έξοδος" ή "Σύνδεση εξωτερικής οθόνης" Εάν μια σύνδεση γίνει ενώ οι συσκευές βρίσκονται ήδη σε λειτουργία, το πλήκτρο λειτουργίας [Fn] που ρυθμίζει το σήμα βίντεο του υπολογιστή για έξοδο σε εξωτερικό εξοπλισμό ενδέχεται να μη λειτουργεί. Σβήστε το βιντεοπροβολέα και τον υπολογιστή και, στη συνέχεια, θέστε τους ξανά σε λειτουργία. ☛ σελίδα 14</p>

■ Οι εικόνες είναι θολές ή δεν έχουν καλή εστίαση

<p>Έχει ρυθμιστεί σωστά η εστίαση;</p>	<p>Ρυθμίστε την εστίαση. ☛ σελίδα 16</p>
<p>Είναι ακόμη τοποθετημένο στο φακό το κάλυμμα;</p>	<p>Αφαιρέστε το κάλυμμα του φακού.</p>
<p>Είναι ο βιντεοπροβολέας τοποθετημένος στη σωστή απόσταση;</p>	<p>Η συνιστώμενη απόσταση μεταξύ του βιντεοπροβολέα και της οθόνης είναι 88-1365 cm (2,9-44,8 ft.) για οθόνες 16:9, και 107-1671 cm (3,5-54,8 ft.) για οθόνες 4:3. Ρυθμίστε το βιντεοπροβολέα, έτσι ώστε η απόσταση προβολής να βρίσκεται εντός του παραπάνω εύρους. . ☛ σελίδα 10</p>
<p>Είναι η τιμή για τη ρύθμιση keystone πολύ μεγάλη;</p>	<p>Μειώστε τη γωνία προβολής για να περιορίσετε τη διόρθωση keystone. ☛ σελίδα 17</p>



<b>Υπάρχει συμπύκνωση υγρασίας στο φακό;</b>	Εάν ο βιντεοπροβολέας μεταφερθεί απότομα από ψυχρό περιβάλλον σε θερμό χώρο ή εάν συμβεί ξαφνική μεταβολή της θερμοκρασίας περιβάλλοντος, στην επιφάνεια του φακού ενδέχεται να σχηματιστεί συμπύκνωση υγρασίας. Τοποθετήστε το βιντεοπροβολέα στο χώρο όπου πρόκειται να χρησιμοποιηθεί περίπου μία ώρα πριν από τη χρήση του. Εάν σχηματιστεί συμπύκνωση στο φακό, σβήστε το βιντεοπροβολέα και περιμένετε μέχρι να εξατμιστεί η συμπύκνωση.
--	--

## ■ Στις εικόνες εμφανίζονται παρεμβολές ή παραμορφώσεις

<b>Είναι σωστές οι ρυθμίσεις για τη μορφή του σήματος εικόνας;</b>	Εάν λαμβάνεται σήμα <b>composite video</b> ή <b>S-Video</b> Εάν δεν πραγματοποιηθεί η προβολή, ενώ η εντολή μενού "Video Signal" (Σήμα βίντεο) είναι ρυθμισμένη στο "Auto" (Αυτόματη ρύθμιση), επιλέξτε τη μορφή σήματος που ταιριάζει στην προέλευση του σήματος. ☛ "Settings" (Ρυθμίσεις) - "Input Signal" (Σήμα εισόδου) - "Video Signal" (Σήμα βίντεο) σελίδα 33 Εάν η προέλευση σήματος είναι συνδεδεμένη με τη θύρα [InputA] Εάν δεν πραγματοποιηθεί προβολή, ενώ το στοιχείο "InputA" (Είσοδος A) στην εντολή μενού "Input Signal" (Σήμα εισόδου) είναι ρυθμισμένο στο "Auto" (Αυτόματη ρύθμιση), επιλέξτε τη μορφή σήματος που ταιριάζει με το σήμα, το οποίο προβάλλεται από τη συνδεδεμένη συσκευή. ☛ "Settings" (Ρυθμίσεις) - "Input Signal" (Σήμα εισόδου) - "Input A" (Είσοδος A) σελίδα 33 Μπορείτε επίσης να πατήσετε το κουμπί  στο τηλεχειριστήριο, για να επιλέξετε τη μορφή. ☛ σελίδα 15
<b>Είναι σωστά συνδεδεμένα τα καλώδια;</b>	Ελέγξτε εάν όλα τα καλώδια που απαιτούνται για την προβολή είναι συνδεδεμένα σωστά. ☛ σελίδα 12
<b>Χρησιμοποιείται καλώδιο επέκτασης;</b>	Εάν χρησιμοποιείτε καλώδιο επέκτασης, είναι δυνατό να αυξηθούν οι παρεμβολές. Δοκιμάστε να συνδέστε έναν ενισχυτή σήματος.
<b>Έχουν ρυθμιστεί σωστά τα σημεία μενού "Sync." (Συγχρονισμός) και "Tracking" (Ιχνηλάτηση);</b> <b>Μόνο για σήματα υπολογιστή και βίντεο RGB</b>	Ο βιντεοπροβολέας διαθέτει αυτόματη λειτουργία ρύθμισης για προβαλλόμενες εικόνες άριστης ποιότητας. Ωστόσο, σε ορισμένους τύπους σήματος οι σωστές ρυθμίσεις δεν επιτυγχάνονται ούτε με την εκτέλεση αυτόματης ρύθμισης. Στις περιπτώσεις αυτές, χρησιμοποιήστε τις εντολές μενού "Tracking" (Ιχνηλάτηση) and "Sync." (Συγχρονισμός) για να κάνετε τις απαιτούμενες ρυθμίσεις. ☛ "Image" (Εικόνες) - "Tracking" (Ιχνηλάτηση), "Sync." (Συγχρονισμός) σελίδα 29
<b>Έχει επιλεγεί η σωστή ανάλυση;</b> <b>Μόνο κατά την προβολή εικόνων από υπολογιστή</b>	Ρυθμίστε τον υπολογιστή, έτσι ώστε η έξοδος σημάτων να είναι συμβατή με το βιντεοπροβολέα. ☛ "Κατάλογος απεικονίσεων οθόνης που υποστηρίζονται" σελίδα 48 Έγγραφο τεκμηρίωσης υπολογιστή

## ■ Η εικόνα δεν προβάλλεται ολόκληρη (μεγάλη εικόνα) ή είναι μικρή

<b>Έχει επιλεγεί ο σωστός λόγος διαστάσεων ;</b>	Πατήστε το κουμπί  , για να επιλέξετε το λόγο διαστάσεων που αντιστοιχεί στο σήμα εισόδου. ☛ σελίδα 18 Εάν προβάλλονται εικόνες με υπότιτλους με χρήση του "Zoom" (Ζουμ), χρησιμοποιήστε την εντολή μενού "Zoom Caption" (Λεζάντα ζουμ) για τη ρύθμιση των εικόνων. ☛ σελίδα 29
<b>Έχει οριστεί σωστά η ρύθμιση "Position" (Θέση);</b>	Χρησιμοποιήστε την εντολή μενού "Position" (Θέση) για να κάνετε τη ρύθμιση. ☛ "Image" (Εικόνες) - "Position" (Θέση) σελίδα 30
<b>Έχει ρυθμιστεί σωστά ο υπολογιστής για διπλή απεικόνιση;</b> <b>Μόνο κατά την προβολή εικόνων από υπολογιστή</b>	Εάν έχει ενεργοποιηθεί η λειτουργία διπλής απεικόνισης στις ρυθμίσεις Display Properties (Ιδιότητες: Οθόνη) στο Control Panel (Πίνακας Ελέγχου) του υπολογιστή, ο βιντεοπροβολέας θα προβάλλει μόνο περίπου το ήμισυ της εικόνας στην οθόνη του υπολογιστή. Για να εμφανίζεται ολόκληρη η εικόνα στην οθόνη του υπολογιστή, απενεργοποιήστε τη ρύθμιση διπλής απεικόνισης. ☛ Έγγραφο τεκμηρίωσης για τον οδηγό βίντεο του υπολογιστή

<p><b>Έχει επιλεγεί η σωστή ανάλυση;</b></p> <p><b>Μόνο κατά την προβολή εικόνων από υπολογιστή</b></p>	<p>Ρυθμίστε τον υπολογιστή, έτσι ώστε η έξοδος σημάτων να είναι συμβατή με το βιντεοπροβολέα.</p> <p>☛ "Κατάλογος απεικονίσεων οθόνης που υποστηρίζονται" σελίδα 48</p> <p>Έγγραφα τεκμηρίωσης του υπολογιστή</p>
---	---



### ■ Τα χρώματα της εικόνας δεν εμφανίζονται σωστά

<p><b>Είναι σωστές οι ρυθμίσεις για τη μορφή του σήματος εικόνας;</b></p>	<p>Εάν λαμβάνεται σήμα <b>composite video</b> ▶ ή <b>S-Video</b> ▶</p> <p>Εάν δεν πραγματοποιηθεί η προβολή, ενώ η εντολή μενού "Video Signal" είναι ρυθμισμένη στο "Auto" (Αυτόματη ρύθμιση), επιλέξτε τη μορφή σήματος που ταιριάζει στην προέλευση του σήματος.</p> <p>☛ "Settings" (Ρυθμίσεις) - "Input Signal" (Σήμα εισόδου) - "Video Signal" (Σήμα βίντεο) σελίδα 33</p> <p>Εάν η προέλευση του σήματος είναι συνδεδεμένη με τη θύρα [InputA]</p> <p>Εάν δεν πραγματοποιηθεί προβολή, ενώ το στοιχείο "InputA" (Είσοδος A) στην εντολή μενού "Input Signal" (Σήμα εισόδου) είναι ρυθμισμένο στο "Auto" (Αυτόματη ρύθμιση), επιλέξτε τη μορφή σήματος που ταιριάζει με το σήμα, το οποίο προβάλλεται από τη συνδεδεμένη συσκευή. ☛ "Settings" (Ρυθμίσεις) - "Input Signal" (Σήμα εισόδου) - "Input A" (Είσοδος A) σελίδα 33</p> <p>Μπορείτε επίσης να πατήσετε το κουμπί  στο τηλεχειριστήριο, για να επιλέξετε τη μορφή. ☛ σελίδα 15</p>
<p><b>Είναι σωστά συνδεδεμένα τα καλώδια;</b></p>	<p>Ελέγξτε εάν όλα τα καλώδια που απαιτούνται για την προβολή είναι συνδεδεμένα σωστά. ☛ σελίδα 12</p>
<p><b>Έχει ρυθμιστεί σωστά η αντίθεση</b> ▶ της εικόνας;</p>	<p>Χρησιμοποιήστε το σημείο "Contrast" (Αντίθεση) της εντολής μενού "White Level" (Επίπεδο λευκού χρώματος), για να ρυθμίσετε την αντίθεση.</p> <p>☛ "Picture" (Εικόνα) - "Input Adjustment" (Ρύθμιση εισόδου) - "Brightness/Contrast" (Φωτεινότητα/Αντίθεση), "White Level/Black Level" (Επίπεδο λευκού χρώματος/Επίπεδο μαύρου χρώματος) σελίδα 28</p>
<p><b>Έχει ρυθμιστεί σωστά το χρώμα;</b></p>	<p>Χρησιμοποιήστε την εντολή μενού "Color Adjustment" (Ρύθμιση χρωμάτων), για να ρυθμίσετε το χρώμα.</p> <p>☛ "Picture" (Εικόνα) - "Color Adjustment" (Ρύθμιση χρωμάτων) σελίδα 28</p>
<p><b>Έχει ρυθμιστεί σωστά η ένταση και η απόχρωση των χρωμάτων;</b></p> <p><b>Μόνο κατά την προβολή εικόνων από βίντεο</b></p>	<p>Χρησιμοποιήστε τις εντολές μενού "Color Saturation" (Καθαρότητα χρωμάτων) και "Tint" (Απόχρωση), για να προσαρμόσετε το χρώμα και την απόχρωση.</p> <p>☛ "Picture" (Εικόνα) - "Color Saturation" (Καθαρότητα χρωμάτων), "Tint" (Απόχρωση) σελίδα 28</p>

### ■ Οι εικόνες εμφανίζονται σκοτεινές









<p><b>Έχει ρυθμιστεί σωστά η φωτεινότητα της εικόνας;</b></p>	<p>Χρησιμοποιήστε την εντολή μενού "Brightness" (Φωτεινότητα), για να ρυθμίσετε τη φωτεινότητα.</p> <p>☛ "Picture" (Εικόνα) - "Input Adjustment" (Ρύθμιση εισόδου) - "Brightness/Contrast" (Φωτεινότητα/Αντίθεση) σελίδα 28</p>
<p><b>Έχει ρυθμιστεί σωστά η αντίθεση της εικόνας;</b></p>	<p>Χρησιμοποιήστε το σημείο "Contrast" (Αντίθεση) της εντολής μενού "White Level" (Επίπεδο λευκού χρώματος), για να ρυθμίσετε την αντίθεση.</p> <p>☛ "Picture" (Εικόνα) - "Input Adjustment" (Ρύθμιση εισόδου) - "Brightness/Contrast" (Φωτεινότητα/Αντίθεση), "White Level/Black Level" (Επίπεδο λευκού χρώματος/Επίπεδο μαύρου χρώματος) σελίδα 28</p>
<p><b>Έχει συμπληρωθεί το χρονικό διάστημα για την αντικατάσταση της λάμπας;</b></p>	<p>Όταν έχει σχεδόν εξαντληθεί το χρονικό διάστημα κατά το οποίο πρέπει να αντικαθίσταται η λάμπα, οι εικόνες εμφανίζονται πιο σκοτεινές και η ποιότητα του χρώματος υποβαθμίζεται. Όταν συμβεί αυτό, η λάμπα πρέπει να αντικατασταθεί από καινούρια. ☛ σελίδα 44</p>

## ■ Η προβολή διακόπτεται αυτόματα

Είναι ενεργή η κατάσταση χαμηλής κατανάλωσης ρεύματος;	Όταν η κατάσταση "Sleep Mode" (Κατάσταση χαμηλής κατανάλωσης) είναι ρυθμισμένη στο On, η λάμπα απενεργοποιείται αυτόματα εάν δεν υπάρχει εισερχόμενο σήμα επί περίπου 30 λεπτά και ο βιντεοπροβολέας μεταβαίνει στην κατάσταση αναμονής. Πατήστε το κουμπί  στο τηλεχειριστήριο ή το κουμπί  στον πίνακα ελέγχου του βιντεοπροβολέα, για να ενεργοποιήσετε ξανά το βιντεοπροβολέα. Για να απενεργοποιήσετε την κατάσταση χαμηλής κατανάλωσης, επιλέξτε "Off" στην εντολή μενού "Sleep Mode" (Κατάσταση χαμηλής κατανάλωσης).  "Settings" (Ρυθμίσεις) - "Operation" (Λειτουργία) - "Sleep Mode" (Κατάσταση χαμηλής κατανάλωσης) σελίδα 31
--	--



## Προβλήματα κατά την έναρξη της προβολής

### ■ Ο βιντεοπροβολέας δεν ανάβει

Έχετε πατήσει το κουμπί [Power] (Λειτουργία);	Πατήστε το κουμπί  στο τηλεχειριστήριο ή το κουμπί  στον πίνακα ελέγχου του βιντεοπροβολέα.
Έχει ρυθμιστεί η λειτουργία "Child Lock" (Κλειδώμα ασφάλειας παιδιών) στο "On";	Εάν η εντολή μενού "Child Lock" (Κλειδώμα ασφάλειας παιδιών) έχει ρυθμιστεί στο "On", πατήστε το κουμπί  στον πίνακα ελέγχου του βιντεοπροβολέα επί 3 δευτερόλεπτα ή το κουμπί  στο τηλεχειριστήριο, για να θέσετε το βιντεοπροβολέα σε λειτουργία.  "Settings" (Ρυθμίσεις) - "Operation" (Λειτουργία) - "Child Lock" (Κλειδώμα ασφάλειας παιδιών) σελίδα 31
Έχει ρυθμιστεί η λειτουργία "Operation Lock" (Κλειδώμα λειτουργίας) στο "On";	Εάν η εντολή μενού "Operation Lock" (Κλειδώμα λειτουργίας) έχει ρυθμιστεί στο "On", όλα τα κουμπιά του πίνακα ελέγχου του βιντεοπροβολέα είναι απενεργοποιημένα. Πατήστε το κουμπί  στο τηλεχειριστήριο.  "Settings" (Ρυθμίσεις) - "Operation" (Λειτουργία) - "Operation Lock" (Κλειδώμα λειτουργίας) σελίδα 31
Είναι όλες οι ενδεικτικές λυχνίες σβηστές;	Αποσυνδέστε και συνδέστε ξανά το καλώδιο ρεύματος.  σελίδα 14 Ελέγξτε τον ασφαλειοδιακόπτη για να βεβαιωθείτε ότι υπάρχει τροφοδοσία ρεύματος.
Ανάβουν και σβήνουν οι ενδεικτικές λυχνίες όταν αγγίζετε το καλώδιο ρεύματος;	Διακόψτε την παροχή ρεύματος, αποσυνδέστε το καλώδιο ρεύματος και έπειτα συνδέστε το ξανά. Εάν αυτό δεν λύσει το πρόβλημα, ίσως το πρόβλημα βρίσκεται στο καλώδιο ρεύματος. Στη συνέχεια, επικοινωνήστε με το κατάστημα αγοράς ή απευθυνθείτε στην πλησιέστερη διεύθυνση που αναφέρεται στην ενότητα "Προϋποθέσεις διεθνούς εγγύησης" του εντύπου <i>Οδηγίες για την ασφάλεια/Όροι διεθνούς εγγύησης</i> .

## Προβλήματα με το τηλεχειριστήριο

### ■ Το τηλεχειριστήριο δεν λειτουργεί

Είναι η περιοχή εκπομπής φωτός του τηλεχειριστηρίου στραμμένη προς την περιοχή δέκτη φωτός του βιντεοπροβολέα όταν αυτό χρησιμοποιείται;	Στρέψτε το τηλεχειριστήριο προς την περιοχή δέκτη φωτός του βιντεοπροβολέα. Η γωνία λειτουργίας για το τηλεχειριστήριο είναι περίπου $\pm 30^\circ$ οριζόντια και περίπου $\pm 30^\circ$ κατακόρυφα.  σελίδα 13
Είναι η απόσταση του τηλεχειριστηρίου από το βιντεοπροβολέα πολύ μεγάλη;	Η εμβέλεια λειτουργίας για το τηλεχειριστήριο είναι περίπου 10m.  σελίδα 13
Είναι η περιοχή δέκτη φωτός του βιντεοπροβολέα εκτεθειμένη στο άμεσο ηλιακό φως ή σε έντονο φως από λαμπτήρες φθορισμού;	Τοποθετήστε το βιντεοπροβολέα σε θέση όπου η περιοχή δέκτη φωτός από το τηλεχειριστήριο δεν θα είναι εκτεθειμένη σε έντονο φως.
Έχουν εξαντληθεί οι μπαταρίες ή μήπως δεν είναι τοποθετημένες σωστά;	Τοποθετήστε νέες μπαταρίες και βεβαιωθείτε ότι βρίσκονται στη σωστή θέση.  σελίδα 13

Σε αυτή την ενότητα περιγράφονται εργασίες συντήρησης, όπως ο καθαρισμός του βιντεοπροβολέα και η αντικατάσταση αναλώσιμων εξαρτημάτων.

## Καθαρισμός

Πρέπει να καθαρίζετε το βιντεοπροβολέα όταν λερώνεται ή εάν η ποιότητα των εικόνων που προβάλλονται αρχίσει να μειώνεται.

**Προσοχή:** Διαβάστε οπωσδήποτε το ξεχωριστό έντυπο *Οδηγίες για την ασφάλεια/Όροι διεθνούς εγγύησης* για να ενημερωθείτε σχετικά με τον ενδεδειγμένο τρόπο καθαρισμού του βιντεοπροβολέα.

### Καθαρισμός του φίλτρου αέρα

Εάν το φίλτρο αέρα είναι φραγμένο από σκόνη και εμφανιστεί το μήνυμα "The projector is overheating. Make sure nothing is blocking the air vent, and clean or replace the air filter" (Ο βιντεοπροβολέας υπερθερμαίνεται. Βεβαιωθείτε ότι ο εξαερισμός δεν είναι φραγμένος και καθαρίστε ή αντικαταστήστε το φίλτρο αέρα.), καθαρίστε το φίλτρο αέρα.

Γυρίστε ανάποδα το βιντεοπροβολέα και χρησιμοποιήστε μια ηλεκτρική σκούπα για να καθαρίσετε το φίλτρο αέρα.

**Προσοχή:** Εάν το φίλτρο αέρα είναι φραγμένο από τη σκόνη, μπορεί να προκληθεί υπερθέρμανση, η οποία θα προκαλέσει λειτουργικά προβλήματα ή θα μειώσει τη διάρκεια ζωής του οπτικού συστήματος. Συνιστάται να καθαρίζετε το φίλτρο αέρα τουλάχιστον μία φορά κάθε τρεις μήνες. Εάν χρησιμοποιείτε το βιντεοπροβολέα σε χώρο με πολύ σκόνη, το φίλτρο αέρα πρέπει να καθαρίζεται συχνότερα.

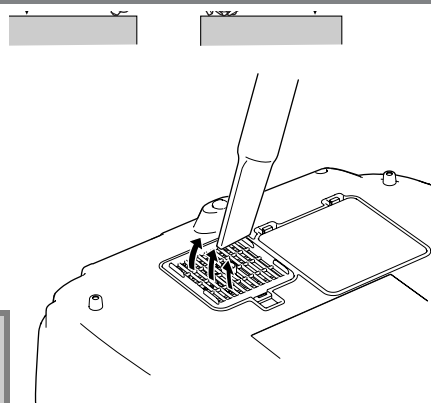

### Καθαρισμός του περιβλήματος του βιντεοπροβολέα

Καθαρίζετε το περίβλημα του βιντεοπροβολέα σκουπίζοντάς το απαλά με μαλακό πανί.

Εάν ο βιντεοπροβολέας είναι ιδιαίτερα λερωμένος, υγράνετε το πανί με νερό που θα περιέχει μικρή ποσότητα ουδέτερου απορρυπαντικού και, στη συνέχεια, στύψτε καλά το πανί πριν να το χρησιμοποιήσετε για να σκουπίσετε το περίβλημα του βιντεοπροβολέα. Κατόπιν, σκουπίστε ξανά το περίβλημα με ένα μαλακό, στεγνό πανί.

**Προσοχή:** Μη χρησιμοποιήσετε πτητικές ουσίες, όπως κερι, οινόπνευμα ή διαλυτικό για τον καθαρισμό του περιβλήματος του βιντεοπροβολέα. Αυτές οι ουσίες μπορούν να παραμορφώσουν το περίβλημα και να προκαλέσουν την αποκόλληση του εξωτερικού επιχρίσματος.

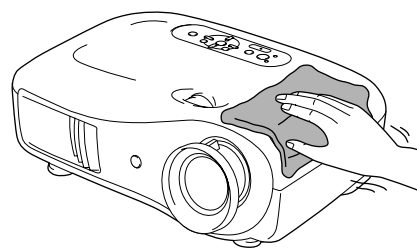

### Καθαρισμός του φακού

Για τον καθαρισμό του φακού είναι προτιμότερο να χρησιμοποιήσετε ένα φουσητήρα που έχετε αγοράσει ειδικά για αυτό το σκοπό. Εναλλακτικά, μπορείτε να τον σκουπίσετε απαλά με ένα ειδικό πανί για φακούς.

**Προσοχή:** Μην τρίβετε το φακό με τραχιά υλικά και μην τον υποβάλλετε σε καταπονήσεις, καθώς μπορεί εύκολα να υποστεί βλάβη.

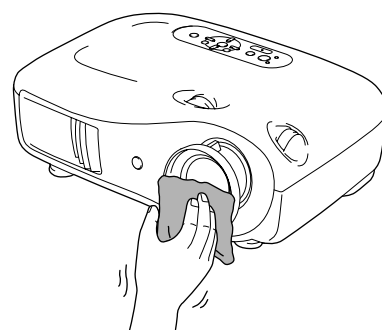

## Περίοδοι αντικατάστασης αναλώσιμων

### Περίοδος αντικατάστασης φίλτρου αέρα

- Εάν το φίλτρο αέρα σπάσει ή εμφανιστεί το μήνυμα "Replace" (Αντικατάσταση) παρά το ότι το έχετε καθαρίσει.

Αντικαταστήστε με ένα ανταλλακτικό φίλτρο αέρα.

- ☛ Αντικατάσταση του φίλτρου αέρα σελίδα 44

### Περίοδος αντικατάστασης λάμπας

- Κατά την έναρξη της προβολής, στην οθόνη εμφανίζεται το μήνυμα " Replace the lamp." (Αντικαταστήστε τη λάμπα).

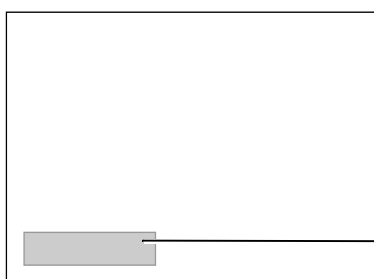

Θα εμφανιστεί ένα μήνυμα.



- Οι εικόνες που προβάλλονται γίνονται πιο σκοτεινές ή η ποιότητά τους αρχίζει να μειώνεται.

- ☛ Συμβουλή:**
- Το προειδοποιητικό μήνυμα αντικατάστασης είναι προγραμματισμένο να εμφανίζεται έπειτα από τουλάχιστον 1600 ώρες χρήσης της λάμπας, ώστε να διατηρηθεί η αρχική φωτεινότητα και η ποιότητα των προβαλλόμενων εικόνων. Ο χρόνος που θα χρειαστεί για να εμφανιστεί στο μήνυμα εξαρτάται από τις συνθήκες χρήσης, για παράδειγμα από τις ρυθμίσεις "Color Mode" (Κατάσταση προβολής χρωμάτων). Εάν συνεχίσετε να χρησιμοποιείτε τη λάμπα μετά το πέρας αυτής της περιόδου, οι πιθανότητες να σπάσει η λάμπα αυξάνονται. Όταν εμφανιστεί το μήνυμα αντικατάστασης της λάμπας, αντικαταστήστε τη με καινούρια το συντομότερο δυνατό, ακόμη και αν αυτή εξακολουθεί να λειτουργεί.
  - Ανάλογα με τα χαρακτηριστικά και με τον τρόπο χρήσης της λάμπας, μπορεί να γίνει πιο σκοτεινή ή να σταματήσει να λειτουργεί πριν από την εμφάνιση του προειδοποιητικού μηνύματος για τη λάμπα. Πρέπει να πάντα να έχετε μια ανταλλακτική λάμπα σε περίπτωση που χρειαστεί.
  - Επικοινωνήστε με το κατάστημα αγοράς για να αγοράσετε μια ανταλλακτική λάμπα.

## Αντικατάσταση αναλωσίμων

### Αντικατάσταση του φίλτρου αέρα

**Συμβουλή:** Απορρίψτε τα χρησιμοποιημένα φίλτρα αέρα σύμφωνα με τους τοπικούς κανονισμούς.  
Φίλτρο αέρα: Πολυπροπυλένιο

**1** Πατήστε το κουμπί  ή  για να διακόψετε την παροχή ρεύματος, περιμένετε ώσπου κρυώσει ο βιντεοπροβολέας και έπειτα κλείστε τον κεντρικό διακόπτη.

**2** Αφαιρέστε το κάλυμμα του φίλτρου αέρα.

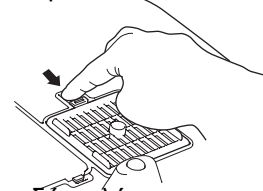

Βάλτε τα δάκτυλά σας κάτω από το γλωσσίδιο και τραβήξτε προς τα πάνω.

**3** Αφαιρέστε το χρησιμοποιημένο φίλτρο αέρα.

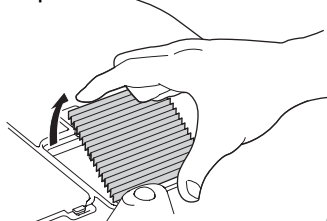

**4** Τοποθετήστε το καινούριο φίλτρο αέρα.

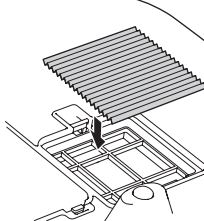

**5** Τοποθετήστε το κάλυμμα του φίλτρου αέρα.

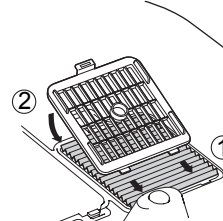



## Αντικατάσταση της λάμπας

### Προσοχή:

Εάν η λάμπα σταματήσει να λειτουργεί και πρέπει να αντικατασταθεί, υπάρχει ο κίνδυνος η λάμπα να έχει ήδη σπάσει.

Κατά την αντικατάσταση της λάμπας ενός βιντεοπροβολέα που είναι αναρτημένος στην οροφή, θεωρείτε πάντα ότι η λάμπα είναι σπασμένη και αφαιρέστε την με μεγάλη προσοχή. Επιπλέον, σταθείτε στο πλάι του βιντεοπροβολέα και όχι ακριβώς κάτω από αυτόν.

**1** Πατήστε το κουμπί  ή  για να διακόψετε την παροχή ρεύματος, περιμένετε ώσπου να κρυώσει ο βιντεοπροβολέας ► και έπειτα κλείστε τον κεντρικό διακόπτη.

\* Περιμένετε να κρυώσει η λάμπα (απαιτείται περίπου 1 ώρα).

**2** Αφαιρέστε το κάλυμμα της λάμπας.

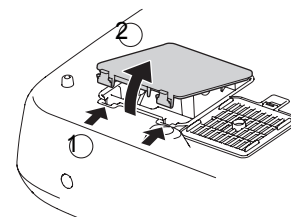

**3** Χαλαρώστε τις βίδες στερέωσης της λάμπας.

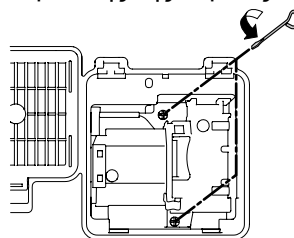

**4** Αφαιρέστε τη χρησιμοποιημένη λάμπα.

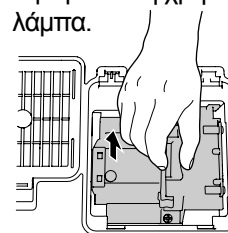

Τραβήξτε την με κατεύθυνση ευθεία μπροστά.

**5** Τοποθετήστε την καινούρια λάμπα.

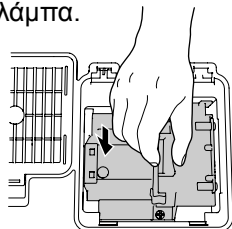

Βεβαιωθείτε ότι την έχετε τοποθετήσει σωστά.

**6** Σφίξτε καλά τις βίδες στερέωσης της λάμπας.

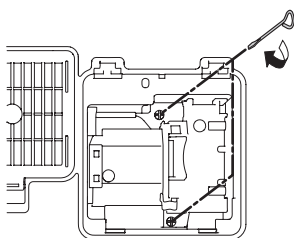

**7** Τοποθετήστε το κάλυμμα της λάμπας.

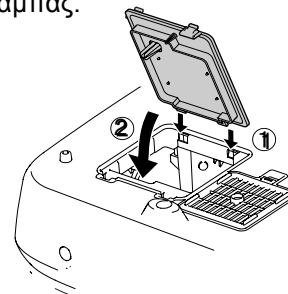

### Προσοχή:

- Τοποθετήστε σωστά τη λάμπα και το κάλυμμα της λάμπας. Η λάμπα δεν θα ανάψει, εάν δεν τοποθετηθεί σωστά η λάμπα ή το κάλυμμά της.
- Το προϊόν αυτό περιλαμβάνει λάμπα που περιέχει υδράργυρο (Hg). Συμβουλευτείτε τους κρατικούς και τοπικούς κανονισμούς περί διάθεσης ή ανακύκλωσης απορριμμάτων. Μην πετάτε αυτά τα υλικά σε κάδο απορριμμάτων.

## Επαναφορά του χρόνου λειτουργίας της λάμπας

Ο χρόνος λειτουργίας της λάμπας πρέπει να επαναφέρεται στην αρχική ρύθμιση μετά την αντικατάσταση της λάμπας.

Ο βιντεοπροβολέας διαθέτει ενσωματωμένο μετρητή που παρακολουθεί τις ώρες λειτουργίας της λάμπας. Όταν ο συνολικός χρόνος λειτουργίας φτάσει σε ένα συγκεκριμένο όριο, τότε εμφανίζεται το προειδοποιητικό μήνυμα για αντικατάσταση.

- 1** Πατήστε το κουμπί  για να θέσετε σε λειτουργία τη συσκευή.

- 2** Πατήστε το κουμπί  για να εμφανιστεί το μενού διαμόρφωσης.



- 3** Επιλέξτε "Reset Lamp Hours" (Επαναφορά ωρών λειτουργίας λάμπας) από το μενού "Reset" (Επαναφορά).



- 4** Επιλέξτε "Yes" (Ναι) και πατήστε το κουμπί .

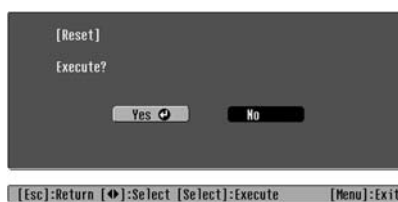



# Προαιρετικά εξαρτήματα / Αναλώσιμα

Τα ακόλουθα προαιρετικά εξαρτήματα /αναλώσιμα διατίθενται προς πώληση, εάν χρειαστούν. Αυτός ο κατάλογος προαιρετικών εξαρτημάτων / αναλώσιμων ενημερώθηκε τον Οκτώβριο του 2005. Τα στοιχεία των εξαρτημάτων υπόκεινται σε αλλαγές χωρίς προειδοποίηση. Υπάρχουν διαφοροποιήσεις ανάλογα με τη χώρα αγοράς.

## ■ Προαιρετικά εξαρτήματα

Φορητή οθόνη 50" ELPSC06

Μια συμπαγής οθόνη που μεταφέρεται εύκολα.  
(Λόγος διαστάσεων▶▶ 4:3)

Φορητή οθόνη 60" ELPSC07

Φορητή οθόνη 80" ELPSC08

Φορητή οθόνη 100" ELPSC010

Φορητή οθόνη τύπου ρολό. (Λόγος διαστάσεων 4:3)

Οθόνη Spring Roller 80" ELPSC15

Αναδιπλούμενη οθόνη – ρολό.  
(Λόγος διαστάσεων 16:9)

Βάση στήριξης οθόνης ELPSCST01

Βάση στήριξης για την οθόνη Spring Roller 80".

Μαλακή θήκη μεταφοράς ELPKS55

Η θήκη αυτή χρησιμοποιείται όταν θέλετε να μεταφέρετε το βιντεοπροβολέα.

Καλώδιο ηλεκτρονικού υπολογιστή  
VGA-HD15 (1,8 m) ELPKC02

Καλώδιο ηλεκτρονικού υπολογιστή  
VGA-HD15 (3 m) ELPKC09

Καλώδιο ηλεκτρονικού υπολογιστή  
VGA-HD15 (20 m) ELPKC10

(Για mini D-Sub 15-pin/mini D-Sub 15-pin)  
Για τη σύνδεση του βιντεοπροβολέα με τον υπολογιστή.

Στήριγμα οροφής\* ELPMB20

(με πλάκα οροφής)  
Για χρήση κατά την εγκατάσταση του βιντεοπροβολέα σε οροφή.

Σωλήνας οροφής 600 (600 mm/λευκός)\*  
ELPFP07

Για χρήση κατά την εγκατάσταση του βιντεοπροβολέα σε ψηλή οροφή ή οροφή με ξύλινη επένδυση.

\* Για την ανάρτηση του βιντεοπροβολέα στην οροφή, απαιτείται ειδική μέθοδος εγκατάστασης. Επικοινωνήστε με το κατάστημα αγοράς εάν θέλετε να χρησιμοποιήσετε αυτή τη μέθοδο εγκατάστασης.

## ■ Αναλώσιμα

Μονάδα λάμπας ELPLP35

(1 ανταλλακτική λάμπα, 1 ανταλλακτικό καταβαθίδι)  
Για χρήση ως ανταλλακτικό για λάμπες που έχουν εξαντλήσει τη διάρκεια ζωής τους.

Σετ φίλτρου αέρα ELPAF09

(1 φίλτρο αέρα)  
Για χρήση ως ανταλλακτικό για παλιά φίλτρα αέρα.

# Κατάλογος απεικονίσεων οθόνης που υποστηρίζονται

Η ανάλυση της παραγόμενης εικόνας θα μεταβληθεί ελαφρά ανάλογα με τη ρύθμιση.

## Component Video»

[4:3] [16:9] : Λόγος διαστάσεων» Μονάδες μέτρησης: Κουκκίδες

Σήμα	Resolution (Ανάλυση)	Aspect mode (Κατάσταση λόγου διαστάσεων)					
		Normal (Κανονική)	Squeeze (Συμπίεση)	Zoom (Ζουμ)	Through (Μέσω)	Squeeze through (Συμπίεση μέσω)	Wide (Ευρύ)
SDTV» (525i, 60Hz)(D1)	640×480 640×360 *	960×720 [4:3]	1280×720 [16:9]	1280×720 [16:9]	596×446 [4:3]	794×446 [16:9]	1280×760 [16:9]
SDTV(625i, 50Hz)	768×576 768×432 *	960×720 [4:3]	1280×720 [16:9]	1280×720 [16:9]	708×528 [4:3]	944×528 [16:9]	1280×760 [16:9]
SDTV(525p)(D2)	640×480 640×360 *	960×720 [4:3]	1280×720 [16:9]	1280×720 [16:9]	596×446 [4:3]	794×446 [16:9]	1280×760 [16:9]
SDTV(625p)	768×576 768×432 *	960×720 [4:3]	1280×720 [16:9]	1280×720 [16:9]	708×528 [4:3]	944×528 [16:9]	1280×760 [16:9]
HDTV» (750p) 16:9(D4)	1280×720	1280×720 [16:9]	-	-	1176×664 [16:9]	-	-
HDTV(1125i) 16:9(D3)	1920×1080	1280×720 [16:9]	-	-	-	-	-

\*Σήμα μακρόστενου πλαισίου (letterbox)

## Composite Video»/S-Video»

[4:3] [16:9] : Λόγος διαστάσεων Μονάδες μέτρησης: Κουκκίδες

Σήμα	Resolution (Ανάλυση)	Aspect mode (Κατάσταση λόγου διαστάσεων)					
		Normal (Κανονική)	Squeeze (Συμπίεση)	Zoom (Ζουμ)	Through (Μέσω)	Squeeze through (Συμπίεση μέσω)	Wide (Ευρύ)
Τηλεοπτικό (NTSC»)	640×480 640×360 *	960×720 [4:3]	1280×720 [16:9]	1280×720 [16:9]	596×446 [4:3]	794×446 [16:9]	1280×720 [16:9]
Τηλεοπτικό (PAL» SECAM»)	768×576 768×432 *	960×720 [4:3]	1280×720 [16:9]	1280×720 [16:9]	708×528 [4:3]	944×528 [16:9]	1280×720 [16:9]

\*Σήμα μακρόστενου πλαισίου (letterbox)

**Αναλογικά σήματα RGB / είσοδος σημάτων στη θύρα εισόδου [HDMI<sup>™</sup>]**

Μονάδες μέτρησης: Κουκκίδες

Σήμα	Resolution (Ανάλυση)	Κατάσταση Λόγου διαστάσεων <sup>™</sup>					
		Normal (Κανονική)	Squeeze (Συμπίεση)	Zoom (Ζουμ)	Through (Μέσω)	Squeeze through (Συμπίεση μέσω)	Wide (Ευρύ)
<b>VGA<sup>™</sup> 60</b>	640×480 640×360 *2	960×720	1280×720	1280×720	640×480	853×480	1280×720
VESA72/75/ 85, iMac *1	640×480 640×360 *2	960×720	1280×720	1280×720	640×480	853×480	1280×720
<b>SVGA<sup>™</sup> 56/60/ 72/75/85, iMac *1</b>	800×600 800×450 *2	960×720	1280×720	1280×720	800×600	1066×600	1280×720
<b>XGA<sup>™</sup> 60/ 70/75/85, iMac *1</b>	1024×768 1024×576 *2	960×720	1280×720	1280×720	-	-	1280×720
WXGA60-1	1280×768	1280×720	1280×720	1280×720	-	-	-
WXGA60-2	1360×768	1280×720	1280×720	1280×720	-	-	-
<b>SXGA<sup>™</sup> 60</b>	1280×960	960×720	1280×720	1280×720	-	-	1280×720
MAC13"	640×480	960×720	1280×720	1280×720	640×480	853×480	1280×720
MAC16"	832×624	960×720	1280×720	1280×720	832×624	1109×624	1280×720
MAC19"	1024×768	960×720	1280×720	1280×720	-	-	1280×720
<b>SDTV<sup>™</sup> (525i, 60Hz)</b>	640×480 640×360 *2	960×720	1280×720	1280×720	640×480	853×480	1280×720
SDTV(525p)	640×480 640×360 *2	960×720	1280×720	1280×720	640×480	853×480	1280×720
SDTV(625i, 50Hz)	768×576 768×432 *2	960×720	1280×720	1280×720	768×576	1024×576	1280×720
SDTV(625p)	768×576 768×432 *2	960×720	1280×720	1280×720	768×576	1024×576	1280×720
<b>HDTV<sup>™</sup> (750p)</b>	1280×720	1280×720	-	-	1280×720	-	-
HDTV(1125i)	1920×1080	1280×720	-	-	-	-	-

\*1 Η σύνδεση δεν είναι δυνατή εάν ο εξοπλισμός δεν διαθέτει θύρα εξόδου VGA.

\*2 Σήμα μακρόστενου πλαισίου (letterbox)

	αντιστοιχούν σε σήματα εισερχόμενα από τη θύρα εισόδου [HDMI].
--	--

Δεν αποκλείεται η προβολή σημάτων που δεν περιλαμβάνονται στον παραπάνω πίνακα. Ωστόσο, στην περίπτωση αυτή ορισμένες λειτουργίες μπορεί να είναι περιορισμένες.

# Προδιαγραφές

<b>Όνομα προϊόντος</b>	Οικιακός βιντεοπροβολέας EMP-TW600 / EMP-TW520 *Τα μοντέλα της σειράς μπορούν να διαφέρουν ανάλογα με τη χώρα.		
<b>Διαστάσεις</b>	406 (Π) × 124 (Υ) × 309 (Β) mm (χωρίς τα στηρίγματα)		
<b>Μέγεθος πίνακα</b>	πλάτος 0,7 ίντσες		
<b>Μέθοδος απεικόνισης</b>	Ενεργό πλέγμα πολυσιλικόνης TFT		
<b>Ανάλυση</b>	921.600 pixels (1280 (Π) × 720 (Υ) κουκίδες) × 3		
<b>Συχνότητες σάρωσης</b>	Αναλογικές	Ρολόι εικονοστοιχείων	: 13,5 - 110 MHz
		Οριζόντια	: 15 - 92 kHz
		Κάθετα	: 50 - 85 Hz
	Ψηφιακές	Ρολόι εικονοστοιχείων	: 13,5 - 81 MHz
		Οριζόντια	: 15 - 60 kHz
		Κάθετα	: 50 - 85 Hz
<b>Ρύθμιση εστίασης</b>	Χειροκίνητη		
<b>Ρύθμιση ζουμ</b>	Χειροκίνητη (περ. 1 : 1,5)		
<b>Μετακίνηση φακού</b>	Χειροκίνητη (Μέγιστο: Περ. 100% κάθετα, 50% οριζόντια)		
<b>Λάμπα (φωτεινή πηγή)</b>	Λάμπα UHE, 170 W, αριθ. μοντέλου: ELPLP35		
<b>Παροχή ρεύματος</b>	100- 240VAC 50/60Hz 2,7-1,2A Κατανάλωση ισχύος Σε λειτουργία: 245W(περιοχή 100-120V), 240W(περιοχή 200-240V) Σε αναμονή: 4,0W(περιοχή 100-120V), 5,0W(περιοχή 200-240V)		
<b>Υψόμετρο λειτουργίας</b>	0 – 2280m (0 – 7500ft.)		
<b>Θερμοκρασία λειτουργίας</b>	+5 – +35°C (Χωρίς συμπύκνωση υδρατμών)		
<b>Θερμοκρασία φύλαξης</b>	-10 – +60°C (Χωρίς συμπύκνωση υδρατμών)		
<b>Βάρος</b>	Περ. 5,2kg		
<b>Θύρες</b>	Είσοδος SCART	1	RCA pin jack
	InputA	1	RCA pin jack × 3
	InputB	1	Mini D-Sub 15-pin (θηλυκό) μπλε
	Είσοδος <b>HDMI</b> 	1	HDMI
	Είσοδος βίντεο	1	RCA pin jack
	Είσοδος S-Video	1	Mini DIN 4-pin
	RS-232C	1	D-Sub 9-pin (αρσενικό)
	Trigger out	1	3,5 mm mini jack



Σε αυτόν τον βιντεοπροβολέα χρησιμοποιούνται ολοκληρωμένα κυκλώματα Pixelworks DNX™.

■ Γωνία κλίσης

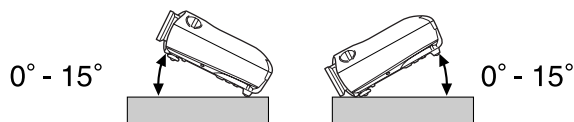

Εάν τοποθετήσετε το βιντεοπροβολέα σε γωνία άνω των 15°, είναι δυνατό να προκληθεί βλάβη ή ατύχημα.

■ Σχεδιάγραμμα καλωδίων RS-232C

- Μορφή ακροδέκτη : D-Sub 9-pin (αρσενικό)
- Ακροδέκτης εισόδου βιντεοπροβολέα : RS-232C

<Στο βιντεοπροβολέα>      <Στον υπολογιστή>

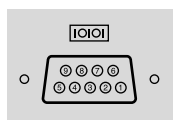
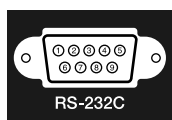

<Στο βιντεοπροβολέα>	(Σειριακό καλώδιο H/Y)	<Στον υπολογιστή>
GND 5	5	GND 5
RD 2	3	TD 3
TD 3	2	RD 2
DTR 4	6	DSR 6
DSR 6	4	DTR 4

Σήμα	Λειτουργία
GND	Γείωση καλωδίου σήματος
TD	Μετάδοση δεδομένων
RD	Λήψη δεδομένων
DSR	Έτοιμη συσκευή δεδομένων
DTR	Έτοιμο τερματικό δεδομένων

Ασφάλεια

Η.Π.Α.  
 UL60950 Τρίτη Έκδοση  
 Καναδάς  
 CSA C22.2 No.60950  
 Ευρωπαϊκή Ένωση  
 Οδηγία περί ηλεκτρολογικού εξοπλισμού χαμηλής τάσης (73/23/ΕΟΚ)  
 IEC60950 3<sup>η</sup> Έκδοση

Ηλεκτρομαγνητική συμβατότητα

Η.Π.Α.  
 FCC Part 15B Class B (DoC)  
 Καναδάς  
 ICES-003 Class B  
 Ευρωπαϊκή Ένωση  
 Οδηγία περί ηλεκτρομαγνητικής συμβατότητας (89/336/ΕΟΚ)  
 EN55022 Class B  
 EN55024  
 IEC/EN61000-3-2  
 IEC/EN61000-3-3  
 Αυστραλία/Νέα Ζηλανδία  
 AS/NZS CISPR 22:2002 Class B

### ΔΗΛΩΣΗ περί ΣΥΜΜΟΡΦΩΣΗΣ

Σύμφωνα με τον κανονισμό 47CFR, Παράγραφοι 2 και 15  
Class B Personal Computers and Peripherals  
(περί προσωπικών υπολογιστών και περιφερειακών τάξης B) ή/και  
CPU Boards and Power Supplies used with Class B Personal Computers  
(περί πλακετών κεντρικής μονάδας επεξεργασίας και τροφοδοτικών που  
χρησιμοποιούνται με προσωπικούς υπολογιστές τάξης B)

Εμείς : Η EPSON AMERICA, INC.  
Με έδρα στο : 3840 Kilroy Airport Way  
MS: 313  
Long Beach, CA 90806  
Τηλ. : 562-290-5254

Δηλώνουμε κατ' αποκλειστική μας ευθύνη ότι το προϊόν που προσδιορίζεται στο παρόν συμμορφώνεται με τον κανονισμό 47CFR, Παράγραφοι 2 και 15, των κανονισμών FCC, ως ψηφιακή συσκευή τάξης B (Class B). Κάθε προϊόν που διατίθεται στην αγορά είναι πανομοιότυπο με την αντιπροσωπευτική μονάδα που υποβλήθηκε σε δοκιμές και διαπιστώθηκε ότι πληροί τις προδιαγραφές των προτύπων. Σύμφωνα με τα αρχεία που τηρούνται, ο εξοπλισμός που παράγεται αναμένεται ότι βρίσκεται εντός των αποδεκτών ορίων διακύμανσης, λόγω της παραγόμενης ποσότητας και της διεξαγωγής δοκιμών σε στατιστική βάση, όπως απαιτείται βάσει του κανονισμού 47CFR 2.909. Η λειτουργία του εξοπλισμού διέπεται από τις ακόλουθες δύο προϋποθέσεις: (1) η παρούσα συσκευή δεν επιτρέπεται να προκαλεί επιζήμιες παρεμβολές και (2) η παρούσα συσκευή πρέπει να είναι ανθεκτική σε παρεμβολές, συμπεριλαμβανομένων παρεμβολών που ενδέχεται να προκαλέσουν ανεπιθύμητη λειτουργία.

Εμπορική επωνυμία : EPSON  
Τύπος προϊόντος : Βιντεοπροβολέας  
Μοντέλο : EMP-TW600 / EMP-TW520

### Δήλωση συμμόρφωσης FCC Για χρήστες στις Ηνωμένες Πολιτείες

Αυτός ο εξοπλισμός έχει υποβληθεί σε δοκιμές και έχει διαπιστωθεί ότι συμμορφώνεται με τα όρια που έχουν καθοριστεί για ψηφιακές συσκευές τάξης B (Class B), σύμφωνα με την Παράγραφο 15 των κανονισμών FCC. Αυτά τα όρια έχουν καθοριστεί με γνώμονα να εξασφαλίζουν εύλογη προστασία έναντι επιζήμιων παρεμβολών σε οικιακή εγκατάσταση. Αυτός ο εξοπλισμός παράγει, χρησιμοποιεί και μπορεί να εκπέμπει ενέργεια ραδιοσυχνοτήτων και, σε περίπτωση που η εγκατάσταση και η χρήση του δεν είναι σύμφωνες με τις οδηγίες, ενδέχεται να προκαλέσει επιζήμιες παρεμβολές στη λήψη ραδιοφωνικών ή τηλεοπτικών σημάτων. Ωστόσο, δεν παρέχεται καμία εγγύηση περί μη πρόκλησης παρεμβολών σε μια συγκεκριμένη εγκατάσταση. Σε περίπτωση που αυτός ο εξοπλισμός θα προκαλέσει παρεμβολές στη λήψη ραδιοφωνικών και τηλεοπτικών σημάτων, γεγονός που μπορεί να διαπιστωθεί απενεργοποιώντας και ενεργοποιώντας τον εξοπλισμό, συνιστάται στο χρήστη να προσπαθήσει να αντιμετωπίσει τις παρεμβολές λαμβάνοντας ένα ή περισσότερα από τα ακόλουθα μέτρα.

- Αλλάξτε τον προσανατολισμό ή τη θέση της κεραίας λήψης.
- Αυξήστε την απόσταση μεταξύ του εξοπλισμού και του δέκτη.
- Συνδέστε τον εξοπλισμό σε πρίζα διαφορετικού κυκλώματος από αυτό της πρίζας στην οποία είναι συνδεδεμένος ο δέκτης.
- Απευθυνθείτε στο κατάστημα αγοράς ή σε έμπειρο τεχνικό ραδιοφώνου/τηλεόρασης για βοήθεια.

### ΠΡΟΕΙΔΟΠΟΙΗΣΗ

Η σύνδεση καλωδίου διασύνδεσης χωρίς θωράκιση σε αυτό τον εξοπλισμό καθιστά μη έγκυρη τη Δήλωση περί συμμόρφωσης της συσκευής και ενδέχεται να προκαλέσει επίπεδα παρεμβολών που υπερβαίνουν τα όρια που έχουν καθοριστεί από τον οργανισμό FCC για τον εξοπλισμό. Η απόκτηση και η χρήση καλωδίου διασύνδεσης εξοπλισμού με θωράκιση για αυτή τη συσκευή αποτελεί ευθύνη του χρήστη. Εάν αυτός ο εξοπλισμός διαθέτει περισσότερους από έναν ακροδέκτες διασύνδεσης, μην αφήνετε τα καλώδια συνδεδεμένα σε ακροδέκτες διασύνδεσης που δεν χρησιμοποιούνται. Μετατροπές ή τροποποιήσεις που δεν έχουν εγκριθεί ρητά από τον κατασκευαστή ενδέχεται να έχουν ως αποτέλεσμα την ανάκληση της άδειας χρήσης του εξοπλισμού από το χρήστη.

Ακολουθεί μια επεξήγηση κάποιων από τους όρους που χρησιμοποιούνται σε αυτό το εγχειρίδιο και οι οποίοι ενδέχεται να μην είναι γνωστοί ή να μην επεξηγούνται στο ίδιο το εγχειρίδιο. Περαιτέρω πληροφορίες μπορείτε να βρείτε ανατρέχοντας σε άλλες εκδόσεις που διατίθενται στο εμπόριο.

## Κλειδωμα ασφαλείας

Διάταξη που αποτελείται από προστατευτική θήκη με μια οπή από την οποία μπορεί να διέλθει ένα αντικλεπτικό καλώδιο που διατίθεται στο εμπόριο, για την ασφάλιση της συσκευής σε τραπέζι ή σε στύλο. Αυτός ο βιντεοπροβολέας είναι συμβατός με το σύστημα ασφαλείας Microsaver Security System που κατασκευάζεται από την Kensington.

## Πλεγμένη σάρωση

Μια μέθοδος σάρωσης εικόνων, όπου το εύρος ζώνης σήματος που χρησιμοποιείται είναι περίπου το μισό από το απαιτούμενο για τη διαδοχική σάρωση, όταν εκτέμονται εικόνες με την ίδια ανάλυση ακίνητης εικόνας.

## Ρυθμός ανανέωσης

Το στοιχείο εκπομπής φωτός μιας εικόνας διατηρεί την ίδια φωτεινότητα και χρώμα για ένα ελάχιστο χρονικό διάστημα. Για το λόγο αυτό, η εικόνα πρέπει να σαρώνεται πολλές φορές το δευτερόλεπτο για την ανανέωση του στοιχείου εκπομπής φωτός. Ο αριθμός των λειτουργιών ανανέωσης ανά δευτερόλεπτο ονομάζεται "ρυθμός ανανέωσης" και εκφράζεται σε hertz (Hz).

## Aspect (Λόγος διαστάσεων)

Ο λόγος μεταξύ του πλάτους και του ύψους μιας εικόνας. **Οι εικόνες HDTV (τηλεόρασης υψηλής ευκρίνειας) ▶▶** έχουν λόγο διαστάσεων 16:9 και εμφανίζονται μακρόστενες. Ο λόγος διαστάσεων για τις απλές εικόνες είναι 4:3.

## Component video

Σήματα βίντεο που έχουν χωριστά σήματα για τη φωτεινότητα και τα χρώματα της εικόνας, για να επιτυγχάνεται καλύτερη ποιότητα εικόνας. Στην τηλεόραση υψηλής ευκρίνειας (HDTV), αναφέρεται σε εικόνες που αποτελούνται από τρία ανεξάρτητα σήματα: Y (σήμα φωτεινότητας) και Pb και Pr (σήματα διαφοράς χρωμάτων).

## Composite video

Σήματα βίντεο που έχουν τα σήματα για τη φωτεινότητα και τα χρώματα της εικόνας αναμειγμένα μαζί. Η χρήση αυτού του τύπου σημάτων είναι διαδεδομένη σε οικιακό εξοπλισμό βίντεο (των προτύπων **NTSC ▶▶**, **PAL ▶▶** και **SECAM ▶▶**).

Σήματα βίντεο που αποτελούνται από ένα φέρον σήμα Y (σήμα φωτεινότητας) εντός του σήματος χρωματικής ράβδου και ένα σήμα χρωμικότητας ή χρώματος (CbCr).

## Contrast (Αντίθεση)

Η σχετική φωτεινότητα των φωτεινών και των σκοτεινών περιοχών μιας εικόνας μπορεί να αυξηθεί ή να μειωθεί, για να βελτιωθεί η ευκρίνεια του κειμένου και των γραφικών ή για να φαίνονται πιο απαλές οι διαφορές τους, αντίστοιχα.

## Cool-down (Ψύξη)

Η διαδικασία ψύξης της λάμπας του βιντεοπροβολέα, εφόσον αυτή έχει θερμανθεί κατά τη χρήση. Εκτελείται αυτόματα, όταν πατηθεί το κουμπί [Power] (Ισχύς) στο τηλεχειριστήριο ή στον πίνακα ελέγχου για να σβήσει ο βιντεοπροβολέας. Μην κλείνετε τον κεντρικό διακόπτη στη διάρκεια της διαδικασίας ψύξης, διαφορετικά η διαδικασία ψύξης δεν θα εκτελεστεί σωστά. Εάν η ψύξη δεν ολοκληρωθεί κανονικά, η λάμπα και τα εσωτερικά εξαρτήματα του βιντεοπροβολέα θα διατηρήσουν την υψηλή τους θερμοκρασία και θα μειωθεί ο ωφέλιμος χρόνος ζωής της λάμπας ή θα παρουσιαστούν προβλήματα κατά τη λειτουργία του βιντεοπροβολέα. Η διαδικασία ψύξης του βιντεοπροβολέα διαρκεί περίπου 30 δευτερόλεπτα. Η πραγματική διάρκεια ποικίλει ανάλογα με τη θερμοκρασία περιβάλλοντος.

## HDMI

Συντομογραφία του High Definition Multimedia Interface (Διασύνδεση Πολυμέσων Υψηλής Ευκρίνειας), που αφορά σε ένα πρότυπο ψηφιακής μετάδοσης εικόνων υψηλής ευκρίνειας και πολυκάναλων ηχητικών σημάτων. Το HDMI είναι ένα πρότυπο που εφαρμόζεται σε οικιακές ψηφιακές συσκευές και υπολογιστές, τα οποία επιτρέπουν την εκπομπή ψηφιακών σημάτων υψηλής ποιότητας χωρίς συμπίεση, και περιλαμβάνει επιπλέον μια λειτουργία κρυπτογράφησης ψηφιακού σήματος.

## HDTV

Συντομογραφία του High-Definition Television (Τηλεόραση Υψηλής Ευκρίνειας). Αναφέρεται σε συστήματα υψηλής ευκρίνειας που πληρούν τις ακόλουθες προδιαγραφές.

- Κάθετη ανάλυση 750p ή 1125i ή υψηλότερη (p = προοδευτική σάρωση ▶▶, i = πλεγμένη σάρωση ▶▶)
- Λόγος διαστάσεων οθόνης ▶▶ 16:9
- Λήψη και αναπαραγωγή (ή έξοδος) ήχου Dolby Digital

## NTSC

Συντομογραφία για το National Television Standards Committee (Εθνική Επιτροπή Τηλεοπτικού Συστήματος) και μια μορφή επίγειας αναλογικής εκπομπής έγχρωμης τηλεόρασης. Η μορφή αυτή χρησιμοποιείται στην Ιαπωνία, τη Βόρειο Αμερική και την Κεντρική και Νότιο Αμερική.

## PAL

Συντομογραφία για το Phase Alternation by Line (Γραμμή εναλλαγής φάσης) και μια μορφή επίγειας αναλογικής εκπομπής έγχρωμης τηλεόρασης. Η μορφή αυτή χρησιμοποιείται στις χώρες της Δυτικής Ευρώπης με εξαίρεση τη Γαλλία, σε ασιατικές χώρες, όπως η Κίνα, και στην Αφρική.

## Progressive (Προοδευτική σάρωση)

Μέθοδος σάρωσης εικόνας όπου τα δεδομένα μιας εικόνας σαρώνονται προοδευτικά από πάνω προς τα κάτω για τη δημιουργία μιας ενιαίας εικόνας.

**S-Video**

Σήμα εικόνας που έχει διαχωρισμένα τα τμήματα για τη φωτεινότητα και τα χρώματα της εικόνας, για να επιτυγχάνεται καλύτερη ποιότητα εικόνας. Αφορά εικόνες που αποτελούνται από δύο ανεξάρτητα σήματα: Y (σήμα φωτεινότητας) και C (σήμα χρωμάτων).

**SDTV**

Συντομογραφία του Standard Definition Television (Τηλεόραση Απλής Ευκρίνειας). Αναφέρεται σε βασικά συστήματα τηλεόρασης που δεν πληρούν τις προδιαγραφές HDTV.

**SECAM**

Συντομογραφία για το Sequential Couleur A Memoire (Διαδοχικό χρώμα με μνήμη) και μια μορφή επίγειας αναλογικής εκπομπής έγχρωμης τηλεόρασης. Αυτή η μορφή χρησιμοποιείται στη Γαλλία, στην Ανατολική Ευρώπη, την πρώην Σοβιετική Ένωση, τη Μέση Ανατολή και την Αφρική.

**sRGB**

Διεθνές πρότυπο για τα χρωματικά εύρη που καθιερώθηκε ώστε να διευκολύνεται η επεξεργασία από τα λειτουργικά συστήματα ηλεκτρονικών υπολογιστών και από το Διαδίκτυο, των χρωμάτων που αναπαράγονται από εξοπλισμό βίντεο.

**SVGA**

Τύπος σήματος εικόνας με ανάλυση 800 (οριζόντια) x 600 (κάθετη) κουκίδων που χρησιμοποιείται από συμβατούς με IBM PC/ AT υπολογιστές.

**SXGA**

Τύπος σήματος εικόνας με ανάλυση 1280 (οριζόντια) x 1024 (κάθετη) κουκίδων που χρησιμοποιείται από συμβατούς με IBM PC/ AT υπολογιστές.

**Sync. (Συγχρονισμός)**

Τα σήματα εξόδου των υπολογιστών έχουν συγκεκριμένη συχνότητα. Εάν η συχνότητα του βιντεοπροβολέα δεν είναι συγχρονισμένη με αυτή τη συχνότητα, οι εικόνες που θα εμφανίζονται δεν θα είναι καλής ποιότητας. Η διαδικασία συγχρονισμού των φάσεων αυτών των σημάτων (η σχετική σχέση των κορυφών και των βάσεων του σήματος) ονομάζεται "συγχρονισμός". Εάν τα σήματα δεν είναι συγχρονισμένα, ενδέχεται να παρουσιάζονται προβλήματα, όπως εικόνα που τρεμοσβήνει, θολή εικόνα και οριζόντιες γραμμές.

**Tracking (Ιχνηλάτηση)**

Τα σήματα εξόδου των υπολογιστών έχουν συγκεκριμένη συχνότητα. Εάν η συχνότητα του βιντεοπροβολέα δεν είναι συγχρονισμένη με αυτή τη συχνότητα, οι εικόνες που θα εμφανίζονται δεν θα είναι καλής ποιότητας. Η διαδικασία συγχρονισμού της συχνότητας αυτών των σημάτων (ο αριθμός των κορυφών της κυματομορφής του σήματος) ονομάζεται "tracking" (ιχνηλάτηση). Εάν δεν πραγματοποιηθεί σωστά το "tracking", στις εικόνες που προβάλλονται θα εμφανίζονται φαρδιές, κάθετες γραμμές.

**VGA**

Τύπος σήματος εικόνας με ανάλυση 640 (οριζόντια) x 480 (κάθετη) κουκίδων που χρησιμοποιείται από συμβατούς με IBM PC/ AT υπολογιστές.

**XGA**

Τύπος σήματος εικόνας με ανάλυση 1.024 (οριζόντια) x 768 (κάθετη) κουκίδων που χρησιμοποιείται από συμβατούς με IBM PC/ AT υπολογιστές.

**YCbCr**

Φέρον σήμα που εμπεριέχεται στο σήμα χρωματικής ράβδου, η οποία χρησιμοποιείται στις σύγχρονες εκπομπές τηλεόρασης. Το όνομά του προέρχεται από τα σήματα Y (φωτεινότητα) και CbCr (χρώμα [color]).

**YPbPr**

Φέρον σήμα που εμπεριέχεται στο σήμα χρωματικής ράβδου, η οποία χρησιμοποιείται στις εκπομπές τηλεόρασης υψηλής ευκρίνειας (**HDTV** **▶▶**). Το όνομά του προέρχεται από τα σήματα Y (φωτεινότητα) και PbPr (διαφορά χρώματος).



<b>A</b>		<b>Π</b>	
Αναλώσιμα .....	46	Περίοδος αντικατάστασης μπαταρίας (Τηλεχειριστήριο).....	13
Αντικατάσταση της λάμπας.....	44	Πίνακας ελέγχου .....	6
Αντικατάσταση της μπαταρίας.....	13	Πλήρες μενού.....	26,34
Αντικατάσταση του φίλτρου αέρα .....	44	Προαιρετικά εξαρτήματα .....	46
Απεικονίσεις οθόνης που υποστηρίζονται .....	47	Προβολή.....	11,27,33
Απενεργοποίηση .....	15	Προδιαγραφές .....	49
Απόσταση προβολής.....	10	Προσαρμογή ζουμ.....	6,16
Αρχικό μενού .....	26	Πρόσθιο ρυθμιζόμενο στήριγμα .....	6,17
<b>Δ</b>		<b>P</b>	
Διόρθωση της κλίσης του βιντεοπροβολέα.....	17	Ρύθμιση θέσης της προβαλλόμενης εικόνας.....	16
Διόρθωση της παραμόρφωσης keystone.....	6,17	Ρύθμιση εστίασης.....	6,16
<b>E</b>		<b>Σ</b>	
Είσοδος ισχύος.....	8,14	Σύνδεση με βίντεο.....	12
Εμφάνιση.....	27,32	Σύνδεση με υπολογιστή .....	12
Εμφάνιση φόντου .....	27,32	<b>T</b>	
Ενδεικτικές λυχνίες.....	6,35	Τηλεχειριστήριο .....	7,13
Ενδεικτική λυχνία λειτουργίας.....	6,35	<b>Y</b>	
Ενδεικτική λυχνία προειδοποίησης.....	6,35	Υπερθέρμανση .....	35
Επιλογή της προέλευσης εικόνας.....	6,7,15	Υπομενού .....	26
<b>Θ</b>		<b>X</b>	
Θύρα.....	8,12,49	Χρήση των μενού διαμόρφωσης.....	34
Θύρα [InputA] (Είσοδος A) .....	8,12,15,49	<b>A</b>	
Θύρα [InputB] (Είσοδος B).....	8,12,15,49	Absolute Color Temperature	
Θύρα [RS-232C] .....	8,49,50	(Απόλυτη θερμοκρασία χρωμάτων) .....	20,26,28
Θύρα [Trigger out] (Ενεργοποίηση) .....	8,49	Advanced (Σύνθετες ρυθμίσεις).....	27,3
Θύρα εισόδου [HDMI].....	8,12,48,49	Air filter (Φίλτρο αέρα) .....	8
Θύρα εισόδου [SCART].....	8,12,48,49	Aspect (Λόγος διαστάσεων) .....	7,18,27,29,47
Θύρα εισόδου [S-Video] .....	8,12,49	Auto (Αυτόματη ρύθμιση) .....	18
Θύρα εισόδου [Video].....	8,12,48,49	Auto Iris (Αυτόματο διάφραγμα).....	23,26,29
<b>K</b>		Auto Setup (Αυτόματη ρύθμιση).....	24,27,31
Καθαρισμός του περιβλήματος του βιντεοπροβολέα.....	42	<b>B</b>	
Καθαρισμός του φακού .....	42	Black Level (Επίπεδο μαύρου χρώματος) .....	26,28
Καθαρισμός του φίλτρου αέρα.....	42	Brightness (Φωτεινότητα).....	26,28
Κάλυμμα λάμπας .....	8,44	<b>C</b>	
Κάλυμμα φακού .....	6,14	Child Lock (Κλείδωμα προστασίας παιδιών) .....	27,31
Καλώδιο ρεύματος .....	14	Cinema Filter (Κινηματογραφικό φίλτρο) .....	21
Κεντρικός διακόπτης.....	8,14,15	Color Adjustment (Ρύθμιση χρωμάτων) .....	20,26,28
<b>Λ</b>		Color Mode (Κατάσταση προβολής χρωμάτων).....	7,18,26,28
Λειτουργία αυτόματης ρύθμισης .....	14	Color Saturation (Καθαρότητα χρωμάτων) .....	26,28
<b>M</b>		Component Video .....	12,47
Μέγεθος εικόνας .....	10	Composite Video.....	12,47
Μέγεθος οθόνης .....	10	Configuration menu (Μενού διαμόρφωσης).....	26
Μέθοδοι προβολής .....	11	Contrast (Αντίθεση).....	7,26,28
Μενού.....	26	Cool-down (Ψύξη) .....	15,36
Μενού "Image" (Εικόνες) .....	27,29	<b>D</b>	
Μενού "Info" (Πληροφορίες) .....	27	Direct Power On (Άμεση ενεργοποίηση) .....	27,31
Μενού "Memory" (Μνήμη) .....	27,33	DVI-Video Level (Επίπεδο DVI-βίντεο) .....	27,3
Μενού "Picture" (Εικόνα) .....	26,28	<b>E</b>	
Μενού "Reset" (Επαναφορά) .....	27,34	Epson Cinema Filter (Κινηματογραφικό φίλτρο Epson) .....	21
Μενού "Settings" (Ρυθμίσεις) .....	27,31	EPSON Super White .....	27,3
Μενού Line (Γραμμή).....	26,34		
Μετακίνηση φακού .....	6,16		
<b>O</b>			
Οροφή .....	11,27,33		

**G**

Gain (Ενίσχυση) .....	22,29
Gamma (Γάμμα) .....	20,26,29

**H**

HDTV (Τηλεόραση υψηλής ευκρίνειας) .....	47
High Altitude Mode (Κατάσταση μεγάλου υψομέτρου) .	27,32
Hue and saturation (Απόχρωση και καθαρότητα) .....	22

**I**

Input Adjustment (Ρύθμιση εισόδου) .....	26,28
Input Signal (Σήμα εισόδου).....	27,33

**K**

Keystone .....	6,17,27,31
----------------	------------

**L**

Lamp Hours (Ωρες λειτουργίας λάμπας).....	27
Language (Γλώσσα).....	27,33
Load Memory (Φόρτωση μνήμης) .....	24,27,33

**M**

Memory (Μνήμη) .....	7,24
Menu Color (Χρώμα μενού) .....	27,32
Menu Position (Θέση μενού).....	27,32
Message (Μήνυμα) .....	27,32

**N**

Navigation Bar (Γραμμή πλοήγησης).....	27,32
Normal (Κανονική).....	19

**O**

Offset (Μετατόπιση) .....	22,29
Operation (Λειτουργία).....	27,31
Operation Lock (Κλειδώμα λειτουργίας) .....	27,31
Output Scaling (Κλιμάκωση εξόδου) .....	27,3

**P**

Position (Θέση) .....	27,3
Progressive (Προοδευτική σάρωση).....	27,3

**R**

Refresh Rate (Ρυθμός ανανέωσης) .....	27
Reset (Επαναφορά) .....	26,27,29,31,33
Reset All (Επαναφορά όλων).....	27,34
Reset Lamp Hours (Επαναφορά ωρών λειτουργίας λάμπας).....	27,34,44
Reset Memory (Επαναφορά μνήμης) .....	27,33
Resolution (Ανάλυση).....	27,47
RGB .....	22,26,29
RGBCMY .....	22,26,29

**S**

Save Memory (Αποθήκευση μνήμης) .....	24,27,33
SCART .....	1,27,33
SDTV .....	47
Setup Level (Επίπεδο ρύθμισης) .....	27,3
Sharpness (Advanced) (Ευκρίνεια (Σύνθετες ρυθμίσεις)).....	23,26,28
Sharpness (Ευκρίνεια) .....	26,28
Skin Tone (Τόνος δέρματος).....	7,20,26,29
Sleep Mode (Κατάσταση χαμηλής κατανάλωσης).....	27,31
Source (Προέλευση) .....	27
Squeeze (Συμπίεση).....	19
Squeeze Through (Συμπίεση μέσω) .....	19
sRGB.....	19,26
Startup Screen (Οθόνη έναρξης) .....	27,32
S-Video .....	12,47
Sync Info (Πληροφορίες συγχρονισμού).....	27
Sync. (Συγχρονισμός).....	27,29

**T**

Test Pattern (Δοκιμαστικό μοτίβο) .....	7,17
Through (Μέσω).....	19
Tint (Απόχρωση).....	26,28
Tracking (Ιχνηλάτηση) .....	27,29
Trigger Out (Ενεργοποίηση).....	27,31

**U**

User's Logo (Λογότυπο χρήστη) .....	27,32
-------------------------------------	-------

**V**

Vertical Size (Κάθετο μέγεθος).....	27,29
Video Signal (Σήμα βίντεο).....	27,33

**W**

White Level (Επίπεδο λευκού χρώματος) .....	26,28
Wide (Ευρύ).....	19

**Y**

YCbCr.....	12,27
YPbPr.....	12,27

**Z**

Zoom (Ζουμ).....	19
Zoom Caption (Λεζάντα ζουμ) .....	19,27,29
Zoom Position (Θέση ζουμ).....	27,29

Με επιφύλαξη παντός δικαιώματος. Δεν επιτρέπεται η αναπαραγωγή, η αποθήκευση σε σύστημα ανάκτησης ή η μετάδοση, με οποιαδήποτε μορφή ή με οποιοδήποτε μέσο, ηλεκτρονικό, μηχανικό, δημιουργία φωτοαντιγράφων, εγγραφής ή άλλο, οποιουδήποτε μέρους της παρούσας δημοσίευσης χωρίς την προηγούμενη έγγραφη συγκατάθεση της SEIKO EPSON CORPORATION. Δεν αναλαμβάνεται καμία ευθύνη σε σχέση με δικαιώματα διπλωμάτων ευρεσιτεχνίας ως προς τη χρήση των πληροφοριών που περιλαμβάνονται στο παρόν. Επίσης, δεν αναλαμβάνεται καμία ευθύνη για ζημίες που θα προκύψουν από τη χρήση των πληροφοριών που περιέχονται στο παρόν.

Ούτε η SEIKO EPSON CORPORATION ούτε οι θυγατρικές της φέρουν ευθύνη έναντι του αγοραστή αυτού του προϊόντος ή έναντι τρίτων για ζημίες, απώλειες, κόστος ή έξοδα που θα προκύψουν για τον αγοραστή ή για τρίτους ως συνέπεια: ατυχήματος, κακής χρήσης ή κακής μεταχείρισης αυτού του προϊόντος ή μη εγκεκριμένων τροποποιήσεων, επισκευών ή μετατροπών του προϊόντος ή (εκτός των ΗΠΑ) μη πιστής τήρησης των οδηγιών λειτουργίας και συντήρησης της SEIKO EPSON CORPORATION.

Η SEIKO EPSON CORPORATION δεν φέρει ευθύνη για ζημίες ή προβλήματα που θα προκύψουν από τη χρήση οποιουδήποτε προαιρετικού εξοπλισμού ή αναλώσιμων προϊόντων εκτός αυτών που καθορίζονται από τη SEIKO EPSON CORPORATION ως Γνήσια Προϊόντα EPSON ή Προϊόντα Εγκεκριμένα από την EPSON.

#### **Γενική δήλωση:**

Οι επωνυμίες Macintosh, Mac και iMac είναι εμπορικά σήματα κατατεθέντα της Apple Computer, Inc.

Η επωνυμία IBM είναι εμπορικό σήμα κατατεθέν της International Business Machines Corporation.

Οι επωνυμίες Windows, WindowsNT και VGA αποτελούν εμπορικά σήματα ή εμπορικά σήματα κατατεθέντα της Microsoft Corporation στις Ηνωμένες Πολιτείες.

Η επωνυμία Dolby είναι εμπορικό σήμα της Dolby Laboratories.

Οι επωνυμίες HDMI και High-Definition Multimedia Interface είναι εμπορικά σήματα ή εμπορικά σήματα κατατεθέντα της HDMI Licensing LLC.

Οι επωνυμίες Pixelworks και DNX είναι εμπορικά σήματα της Pixelworks, Inc.

Άλλες επωνυμίες προϊόντων που χρησιμοποιούνται στο παρόν αναφέρονται αποκλειστικά για σκοπούς προσδιορισμού και ενδέχεται να είναι εμπορικά σήματα των αντίστοιχων κατόχων τους. Η EPSON αποποιείται κάθε δικαιώματος επί αυτών των σημάτων.

**EPSON**