

Hemmaprojektor

**EMP-TW600
EMP-TW520**

Användarhandbok

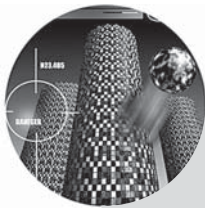

Om handböcker och noteringar

Handböcker som ingår

Dokumentationen för EPSON-projektorn är indelad i följande två handböcker. Läs handböckerna i den ordning som de anges.

❶ Säkerhetsinstruktioner/globala garantivillkor

Den här handboken innehåller information om hur du använder projektorn på ett säkert sätt, häftet *Säkerhetsinstruktioner/globala garantivillkor* och ett kontrollblad för felsökning.







Läs handboken noggrant innan du börjar använda projektorn.

❷ Användarhandbok (den här handboken)

Användarhandboken innehåller information om hur du installerar projektorn, utför grundåtgärder, använder konfigurationsmenyn samt utför felsökning och underhåll.

Noteringar som används i användarhandboken

Allmän information

 Obs!	Anger att personskada eller skada på projektorn kan förekomma om inte procedurerna följs på ett korrekt sätt.
 Tips:	Anger ytterligare information och synpunkter som kan vara bra att känna till om ett visst avsnitt.
	Anger en sida där du kan hitta användbar information om ett avsnitt.
	Anger att en förklaring av ett understruket ord eller understrukna ord framför den här symbolen finns i termordlistan. Hänvisar till ordlistan i bilagan.  sida 53
 ,  etc.	Anger knappar på fjärrkontrollen eller på projektorns kontrollpanel.
” (Menynamn) ”	Anger alternativ på konfigurationsmenyn. Exempel: ”Picture (Bild)” – ”Color Mode (Färgläge)”
[(Namn)]	Anger portnamnet på projektorn. Exempel: [InputA] (Ingång A)

Förklaring av orden ”enhet” och ”projektor”

När ”enhet” eller ”projektor” visas i texten i den här *användarhandboken* kan det vara en hänvisning till tillbehör eller extra utrustning utöver de som finns i själva projektorn.

Kontrollera komponenterna

Kontrollera att du har samtliga följande komponenter när du packar upp projektorn.

Kontakta inköpsstället om någon av komponenterna saknas eller är felaktig.

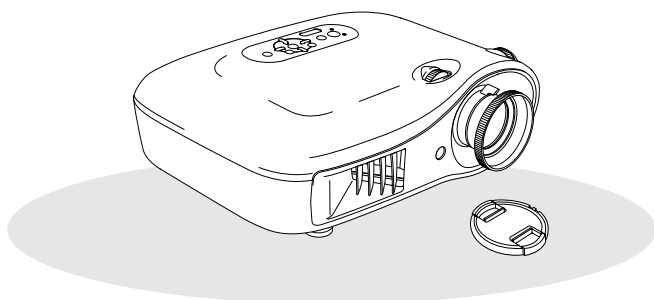

- Projektor (med linsskydd)**

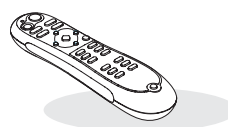

- Fjärrkontroll**

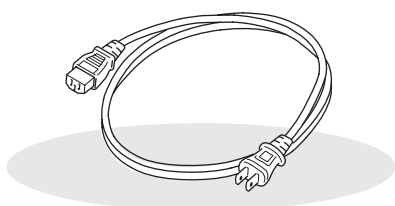

- Nätkabel (3,0 m)**

Nätkabeln ansluts i projektorn och i ett vägguttag.



- AA-alkaliska batterier (2 st.)**

Batterierna används i fjärrkontrollen.

Dokumentation

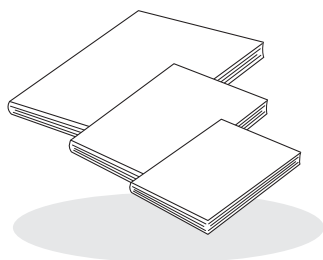

- Säkerhetsinstruktioner/globala garantivillkor**
- Användarhandbok**
- Snabbguide**

* I vissa regioner ingår inte i snabbguiden i dokumentationen.

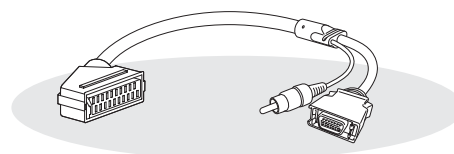

- D4 SCART-adapter**

Använd en SCART-kabel som finns på marknaden när du visar RGB-videobilder och komponentvideobilder.

* I vissa regioner finns inte D4 SCART-adaptern som tillbehör.

Innehållsförteckning

■ Projektorns funktioner	4	Område	7
■ Reservdelsnamn och funktioner	6	Baksida.....	8
Framsida/ovansidan	6	Undersidan	8
Kontrollpanel	6	■ Utseende	9

Installera projektorn

■ Installation	10	■ Förbereda fjärrkontrollen	13
Justera projektningsstorleken.....	10	Sätta i batterier i fjärrkontrollen	13
■ Ansluta bildkällor	12		

Grundåtgärder

■ Projicera bilder	14	Finjustera bildstorleken (Zoomjustering)	16
Slå på strömmen och projicera bilder	14	Justera projiceringspositionen (Lens shift (Linsflyttning))	16
■ Justera projektningsstorleken	16		
Fokusjustering	16		



Justera bildkvaliteten

■ Grundjustering av bildkvalitet	18	■ Ytterligare justering av bildkvaliteten	23
Välja färgläge	18	Avancerad justering av skärpa	23
Välja bildformat.....	19	Auto Iris (Automatisk bländare)	23
■ Avancerad färgjustering	20	■ Visa bilder med förinställd bildkvalitet (minnesfunktion)	24
Justering av hudton	20	Hämta bildkvalitetsinställningar (Load Memory (Ladda minne))	24
Justering av absolut färgtemperatur	20	Spara bildkvalitetsinställningar (Save Memory (Spara minne))	25
Justering av gamma	21		
RGB-justering (Offset, Gain)	22		
Justering av färgton och färgmättnad	22		

Konfigurationsmeny

■ Funktioner på konfigurationsmenyn	26	Menyn "Settings"	31
Lista över alternativ på konfigurationsmenyn	26	Menyn "Memory"	33
Menyn "Picture (Bild)"	28	Menyn "Reset (Återställ)"	34
Menyn "Image (Bild)"	29	Använda konfigurationsmenyn	34

Felsökning

■ Problemlösning.....	35	Om indikatorerna inte föreslår någon lösning.....	36
Läsa indikatorerna	35	• Problem med bilder.....	37
•  När varningsindikatorn är tänd eller blinkar.....	35	• Problem när projiceringen startar	41
•  När driftsindikatorn är tänd eller blinkar	36	• Problem med fjärrkontrollen.....	41

Bilaga

■ Underhåll	42	■ Extra tillbehör och förbrukningsartiklar	47
Rengöring	42	■ Lista över bildskärmar som stöds	48
• Rengöra luftfiltret	42	• Komponentvideo.....	48
• Rengöra projektorhöljet	42	• Kompositvideo/S-Video	48
• Rengöra linsen	42	• Analoga RGB-sigaler/signalingång till [HDMI]-ingångsport	49
Utbytestid för förbrukningsartiklar	43	■ Specifikationer	50
• Utbytestid för luftfilter	43	■ Ordlista	53
• Utbytestid för lampa	43	■ Register	55
Byta ut förbrukningsartiklar	44		
• Byta ut luftfiltret	44		
• Byta ut lampan.....	45		
• Återställa lampans drifttid.....	46		

Projektorns funktioner

▶ Du kan välja en bildprojicering som passar projiceringsmiljön (Color Mode (Färgläge))

Genom att välja ett av följande sju förinställda färglägen får du en optimal bildprojicering för visningsplatsen. Om du väljer Natural (Naturlig), Theatre (Teater), Theatre Black 1 (Teater, svart 1), Theatre Black 2 (Teater, svart 2) eller sRGB[®] används effekten Epson Cinema Filter (Biofilter) automatiskt för att öka kontrasten och ta fram mer naturliga hudtoner. 🖱️ sida 18

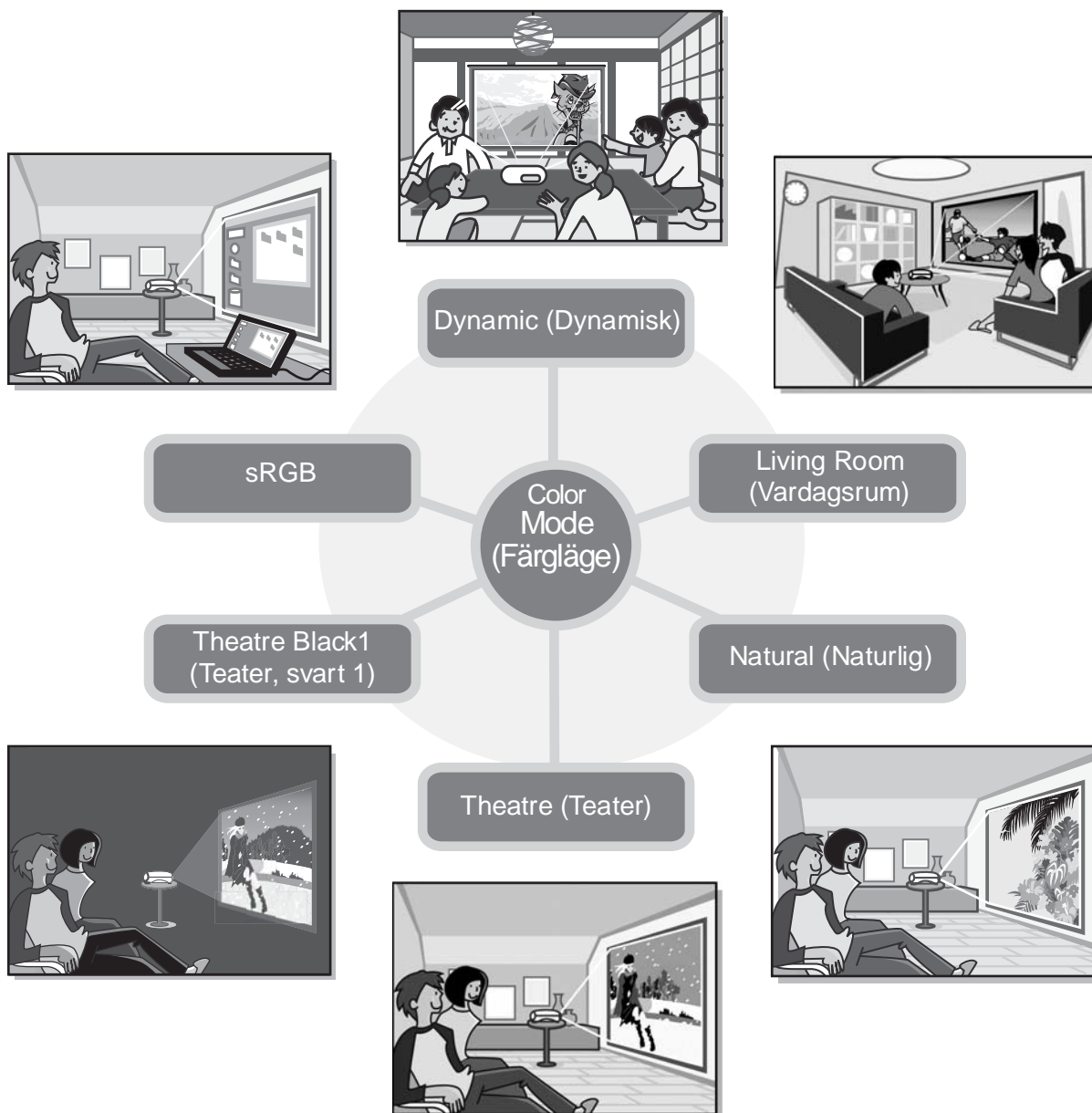

▶ Avancerad färgjustering

Förutom att ändra färgläge kan du enkelt justera absolut färgtemperatur och hudtoner så att bilden återges precis som du vill ha den. Du kan dessutom skapa färger som matchar bilden genom att justera gamma, offset och gain för RGB-färger, och färgton och färgmättnad för RGBCMY-färger. 🖱️ sida 20

▶ Vidvinkellinsens linsförflyttning

Tack vare linsförlyttningfunktionen kan du justera den projicerade bilden vertikalt och horisontellt utan att förvränga bilden.

Detta gör att du får en större frihet när du installerar projektorn (du kanske vill hänga upp den i taket eller placera den snett framför skärmen). 🖱️ sida 16

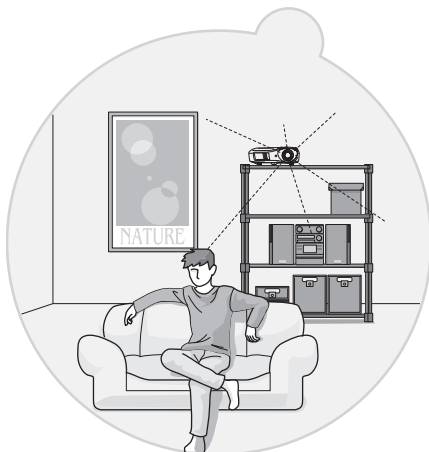
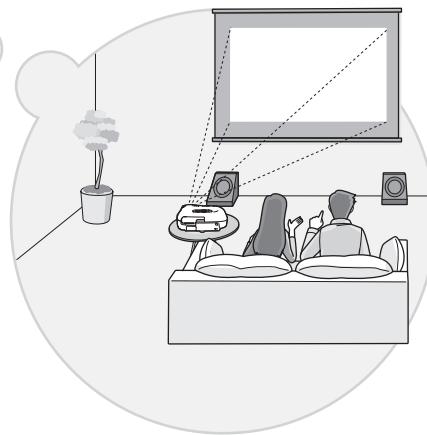
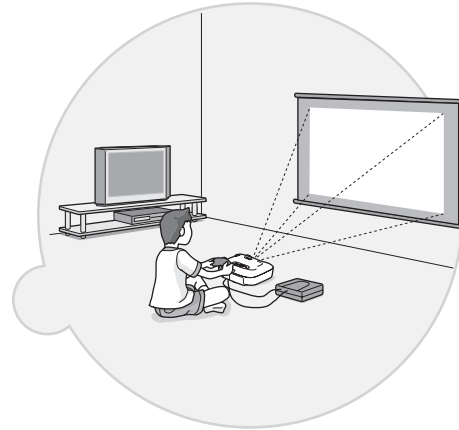
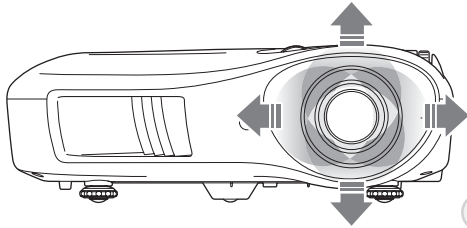

▶ Short throw-lins med 1,5x zoom

Projektorn har en short throw-lins med 1,5x zoom. Bilden kan projiceras på en 100 tums skärm (endast i bildformatet 16:9) på ett avstånd av ungefär 3 m. 🖱️ sida 10

▶ Avancerade bildkvalitetsinställningar

Med avancerade bildkvalitetsinställningar såsom Auto Iris (Automatisk bländare) och Sharpness (Advanced) (Skärpa (Avancerat)) får du ännu skarpare bild. När funktionen Auto Iris (Automatisk bländare) är aktiverad kan ljusmängden justeras automatiskt för att matcha bilden som projiceras och därmed skapa en bild med djup och perspektiv. Funktionen Sharpness (Skärpa) används inte bara för att justera hela bilden. Du kan även använda funktionen för att framhäva vissa delar av bilden, till exempel hår och kläder. 🖱️ sida 23

▶ En stor uppsättning bildinställningar

Nedan följer några av de många funktioner som finns tillgängliga.

EPSON Super White används för att förhindra överexponering som gör att bilden blir för ljus. 🖱️ sida 30

- En **progressiv** ▶ konvertering som gör att du får perfekt resultat både för bilder med mycket rörelse och för stillbilder. 🖱️ sida 30
- En **bildformat** ▶ funktion som gör att du kan se bilder i breddbilsformat. 🖱️ sida 19
- Minnesfunktioner som gör att du kan spara inställningar och sedan hämta dem med fjärrkontrollen. 🖱️ sida 24
- Låsinställningar som du kan använda för att låsa projektorns kontrollpanel när du har gjort dina inställningar så att de inte ändras av misstag (🖱️ sida 31), eller för att förhindra att barn råkar slå på strömmen och titta in i linsen. 🖱️ sida 31

Reservdelsnamn och funktioner

Framsidan/ovansidan

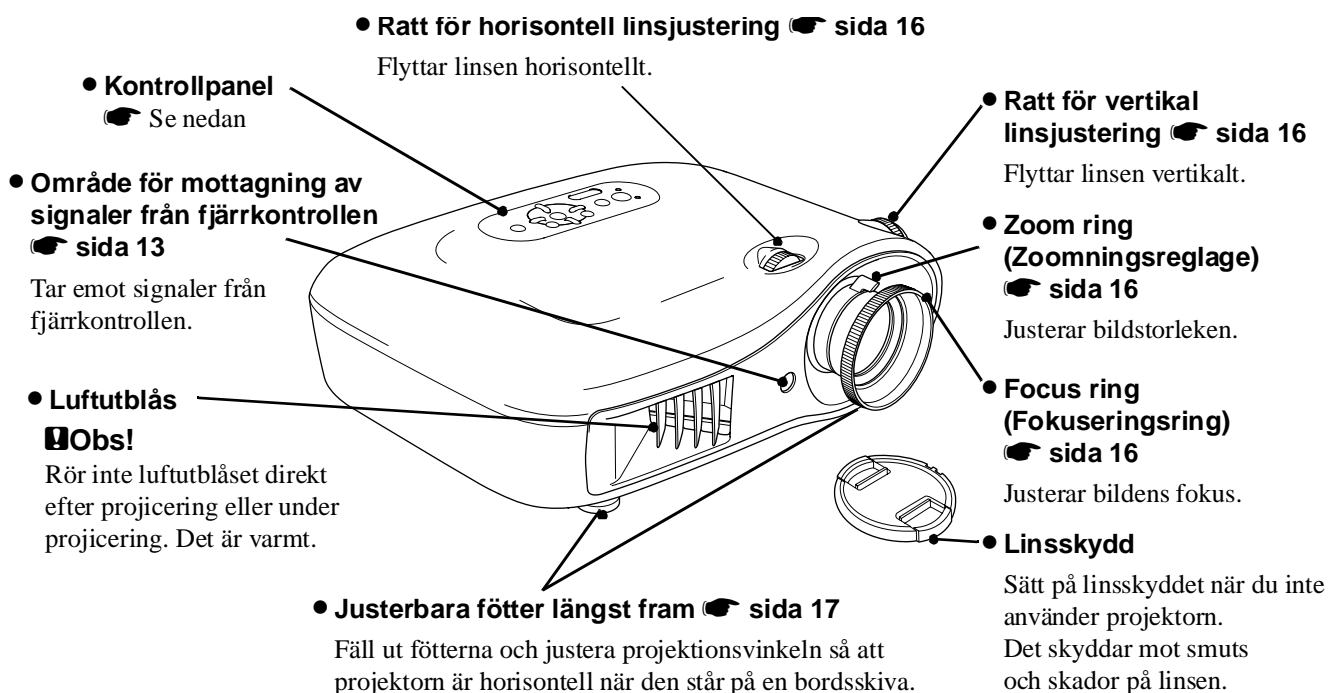

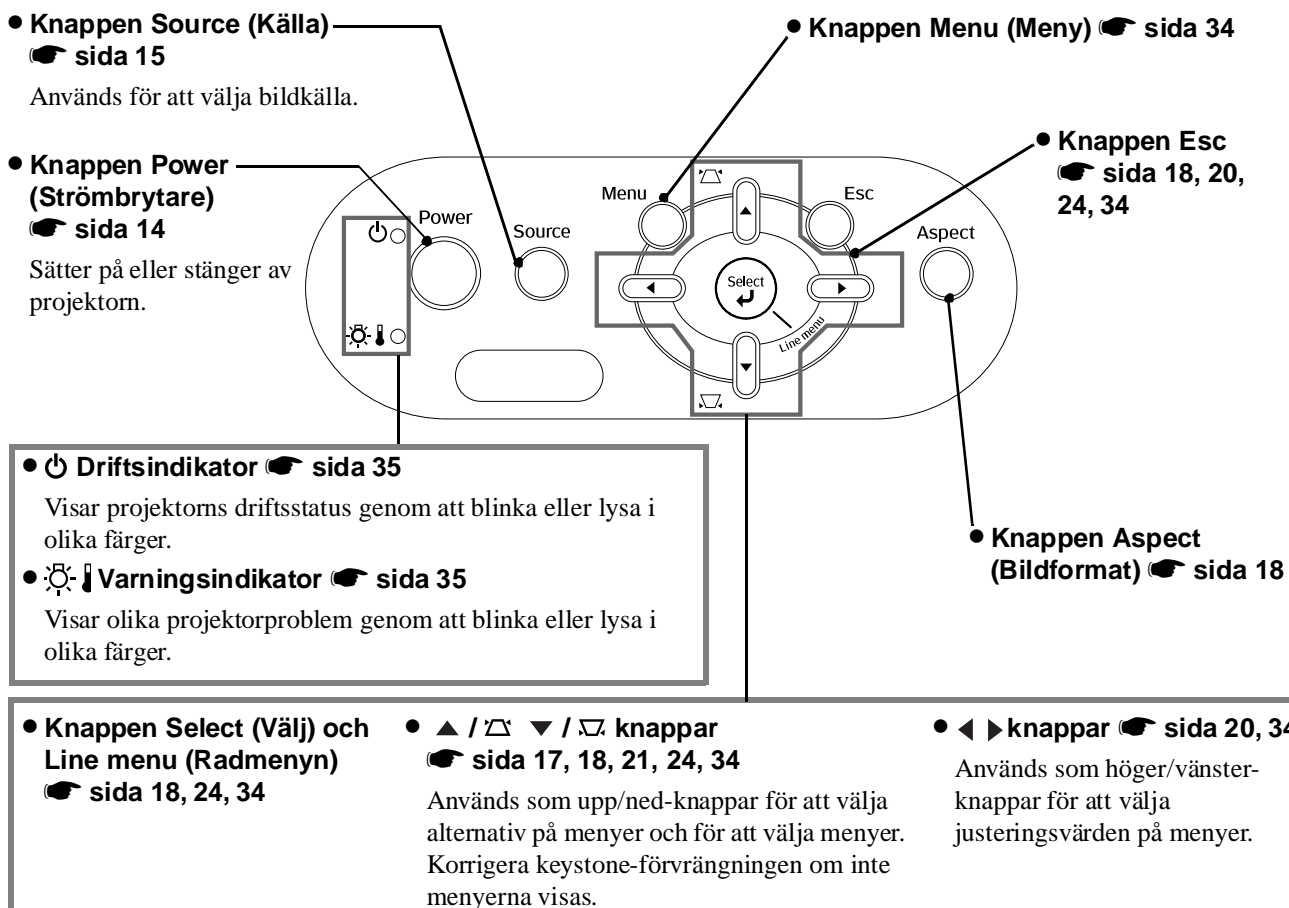

Kontrollpanel

De knappar som inte förklaras här fungerar på samma sätt som motsvarande knappar på fjärrkontrollen. Mer information om dessa knappar finns i avsnittet Fjärrkontroll.



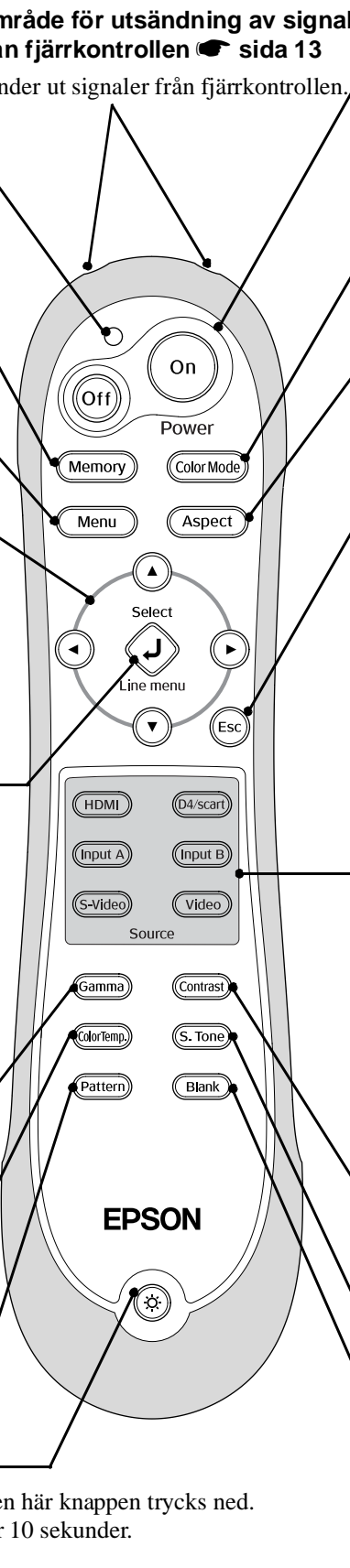

Område

- 
- Indikator**
Tänds när signaler sänds ut från fjärrkontrollen.
- Knappen Memory (Minne)** ☞ sida 25
Används för att hämta sparade inställningar.
- Knappen Menu (Meny)** ☞ sida 34
Visar konfigurationsmenyn på hela skärmen.
- -knapp** ☞ sida 18, 20, 22, 24, 34
Med dessa knappar kan du välja menyalternativ och justeringsvärden samt justera zoom och fokus.
- Knappen Select (Välj) och Line menu (Radmenyn)** ☞ sida 18, 24, 34
Visar radmenyn.
När du visar en meny kan du trycka på den här knappen om du vill väljamenyalternativet och gå till nästa skärm.
- Knappen Gamma** ☞ sida 21
Används för att ändra gammainställningen.
- Knappen Color Temp. (Färgtemp.)** ☞ sida 20
Används för att justera absolut färgtemperatur.
- Knappen Pattern (Mönster)** ☞ sida 17
Används för att välja ett testmönster.
-  Lamptändningsknapp**
Alla knappar på fjärrkontrollen lyser när den här knappen trycks ned. Knapparna släcks automatiskt efter ungefär 10 sekunder.
- Område för utsändning av signaler från fjärrkontrollen** ☞ sida 13
Sänder ut signaler från fjärrkontrollen.
- Knapparna On (På) och Off (Av)** ☞ sida 14
Sätter på och stänger av projektorn.
- Knappen Color Mode (Färgläge)** ☞ sida 18
Används för att välja färgläge.
- Knappen Aspect (Bildformat)** ☞ sida 18
Används för att välja bildformat.
- Knappen Esc** ☞ sida 18, 20, 24, 34
Om du visar en meny och trycker på [Esc] visas föregående meny.
- Knappar för att välja Source (Källa)** ☞ sida 15
- Knappen **HDMI** ☞
 - Knappen **Input B (Ingång B)**
 - Knappen **S-Video** ☞
 - Knappen **Video**
Ändringar i bilden från porten som har valts för projektorn.
 - Knappen **D4/scart**
 - Knappen **Input A (Ingång A)**
Ändringar i bilden från porten som har valts för projektorn. Du kan välja vilken signal som ska tas emot beroende på vilken utrustning som har anslutits till den valda porten.
- Knappen Contrast (Kontrast)** ☞ sida 28
Används för att ställa in kontrasten ☞.
- Knappen S.Tone (Skin Tone (Hudton))** ☞ sida 20
Används för att justera hudtonen på personer som visas på bilden.
- Knappen Blank (Tom)**
Den projicerade bilden slås av och på varje gång den här knappen trycks ned.

Baksida

- **[InputA]-port**  sida 12

Används för anslutning till komponentvideoportar (YCbCr eller YPbPr) på annan videoutrustning.
 - **[SCART]-ingångsport**  sida 12

Ansluts till SCART-portar på annan videoutrustning med hjälp av D4 SCART-adaptorn som medföljer projektorn.
 - **[InputB]-port**  sida 12

Ansluts till RGB-porten på en dator.
 - **[HDMI]-ingångsport**  sida 12

Ansluts till HDMI-kompatibel videoutrustning eller dator.
 - **[Trigger out]-port**



När strömmen till projektorn är påslagen skickas en signal på 12 V DC från den här porten. När strömmen till projektorn har slagits av eller vid driftsproblem blir signalen 0 V och projektorns strömstatus ON/OFF (PÅ/AV) skickas till en extern enhet.
 - **Område för mottagning av signaler från fjärrkontrollen**  sida 13

Tar emot signaler från fjärrkontrollen.
 - **[Video]-ingångsport**  sida 12

Ansluts till vanliga videoportar på annan videoutrustning.
 - **Huvudströmbrytare**  sida 14
 - **[RS-232C]-port**

Ansluter projektorn till en dator med en RS-232C-kabel. Detta är en kontrollport och ska inte användas av kunden.
 - **[S-Video]-ingångsport**  sida 12

Tar emot S-Video-signaler till projektorn från annan videoutrustning.
 - **Strömingång**  sida 14

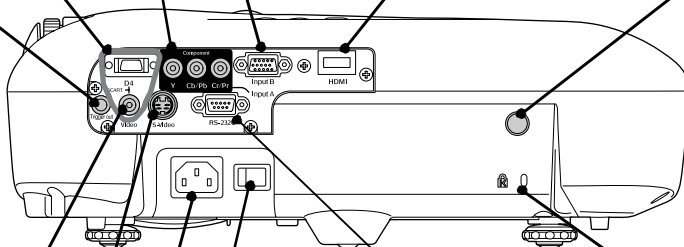
Här ansluts nätkabeln.
 - **Säkerhetslås**   sida 54
- 

Undersidan

- **Upphängningskonsol (4 fästpunkter)**  sida 47

Sätt fast takstativet här om du ska hänga upp projektorn i taket.

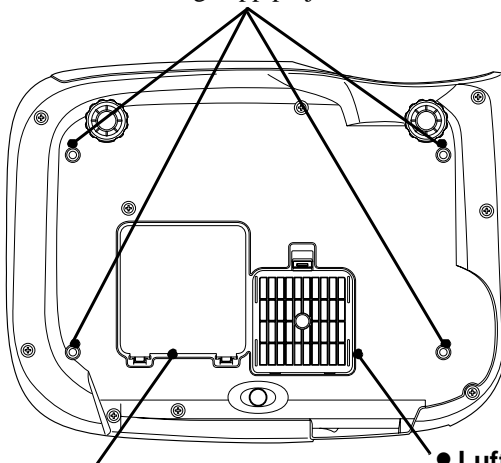

- **Lamplucka**  sida 45

Öppna luckan när du ska byta ut lampan.
- **Luftfilter (hål för luftintag)**  sida 42, 44

Förhindrar att damm och andra partiklar sugs in i projektorn. Rengör luftfiltret regelbundet.

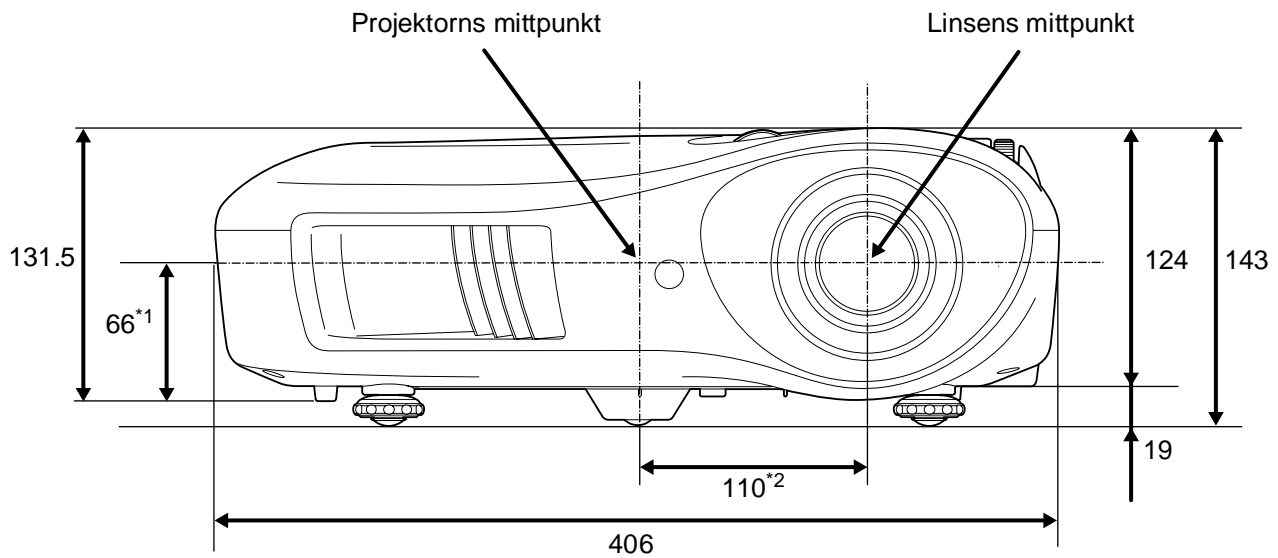

- *1 Avstånd från linsens mittpunkt till upphängningskonsolens fästpunkt (Linsförflyttning: max. 8,6 mm vertikalt)
- *2 Avstånd från linsens mittpunkt till projektorns mittpunkt (Linsförflyttning: max. 7,7 mm horisontellt)

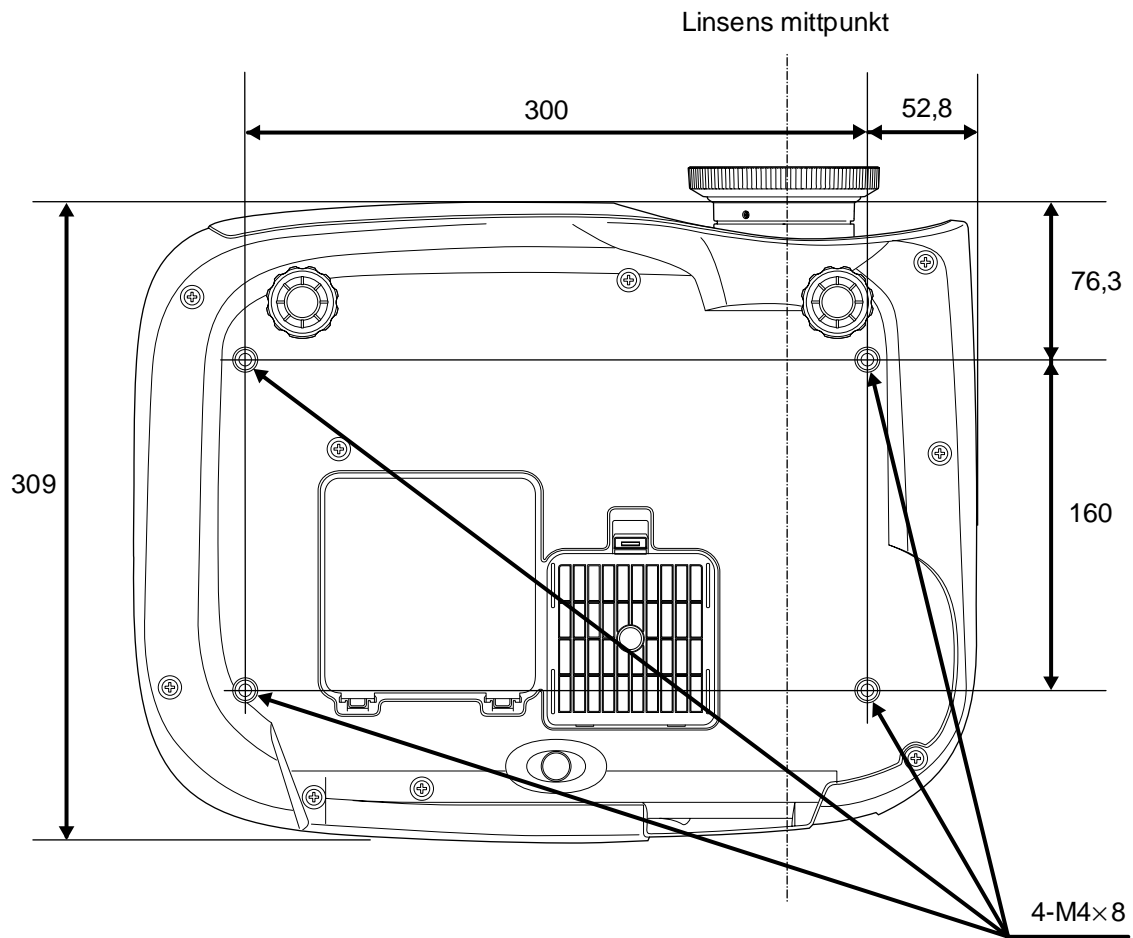

Enhet: mm

Justera projektionsstorleken

Storleken på den projicerade bilden bestäms i grunden av avståndet från projektorns lins till skärmen.

Obs!

- Se till att du läser det separata häftet *Säkerhetsinstruktioner/globala garantivillkor* innan du börjar installera projektorn.
- Placera inte projektorn lodrätt. Det kan skada projektorn.

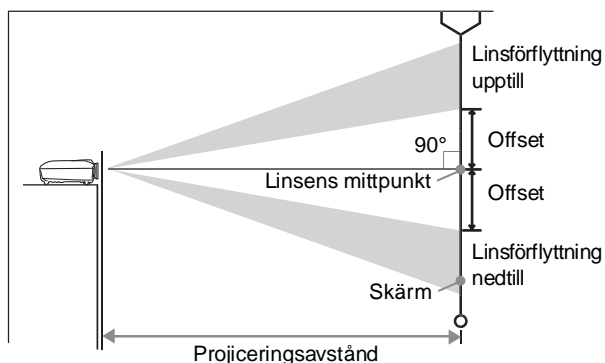

Höjden från linsens mittpunkt till nedkanten av skärmen varierar beroende på inställningen av Lens Shift (Linsförflyttning).

Placera projektorn så att bilden får optimal storlek när den projiceras på skärmen (se tabellen nedan). Värdena ska användas som vägledning när du installerar projektorn.

Bildformat 16:9		Projiceringsavstånd		Bildformat 4:3		Projiceringsavstånd	
		Kortaste (Wide)	Längsta (Tele)			Kortaste (Wide)	Längsta (Tele)
Enhet: cm (in.)	Enhet: cm (ft.)	Enhet: cm (in.)	Enhet: cm (ft.)	Enhet: cm (in.)	Enhet: cm (ft.)	Enhet: cm (in.)	Enhet: cm (ft.)
30"	66x37 (26x15)	88 – 133 (2,9–4,4)	19 (7,4)	30"	61x46 (24x18)	107–163 (3,5–5,3)	23 (9,0)
40"	89x50 (35x20)	118–179 (3,9–5,9)	25 (9,8)	40"	81x61 (32x24)	145–219 (4,8–7,2)	30 (12,0)
60"	130x75 (51x28)	180–270 (5,9–8,9)	37 (14,7)	60"	120x90 (47x35)	220–330 (7,2–10,8)	46 (18,0)
80"	180x100 (71x39)	241–361 (7,9–11,8)	50 (19,6)	80"	160x120 (63x47)	295–442 (9,7–14,5)	61 (24,0)
100"	220x120 (87x47)	303–452 (9,9–14,8)	62 (24,5)	100"	200x150 (79x59)	370–554 (12,1–18,2)	76 (30,0)
120"	270x150 (106x59)	364–544 (11,9–17,8)	75 (29,4)	120"	240x180 (94x71)	445–665 (14,6–21,8)	91 (36,0)
150"	330x190 (130x75)	456–681 (15,0–22,3)	93 (36,8)	150"	300x230 (118x91)	558–833 (18,3–27,3)	114 (45,0)
200"	440x250 (173x98)	609–909 (20,0–29,8)	125 (49,0)	200"	410x300 (161x118)	746–1112 (24,5–36,5)	152 (60,0)
300"	660x370 (260x146)	916–1365 (30,1–44,8)	187 (73,5)	300"	610x460 (240x181)	1121–1671 (36,8–54,8)	229 (90,0)

Linsjustering

Du kan använda linsjusteringsrattarna för att positionera bilden. Det är extra användbart när  sida 16

- projektorn är upphängd i taket
- skärmen är placerad högt upp
- projektorn är placerad snett framför skärmen så att du kan se skärmen när du sitter framför den
- projektorn står på t.ex. en hylla.

Bilden försämras i stort sett inte när du positionerar bilden med hjälp av linsjusteringsrattarna eftersom linsförflyttningskorrigeringen justeras optiskt. Du bör dock inte använda linsförflyttningsfunktionen om du vill ha optimal bildkvalitet.

Projiceringsmetoder

■ Vid projicering direkt framför skärmen

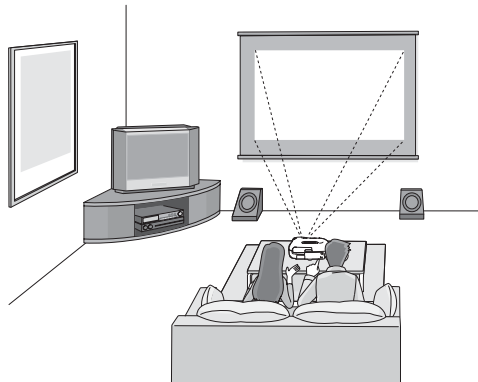

■ Vid projicering snett framför skärmen

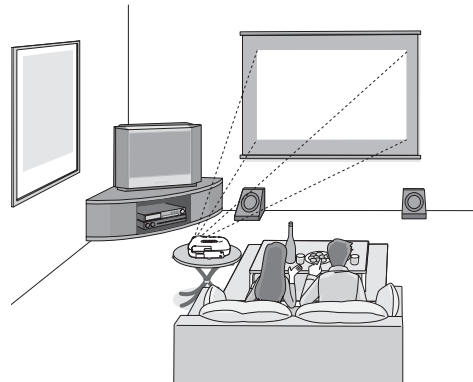

■ Vid projicering från takhöjd

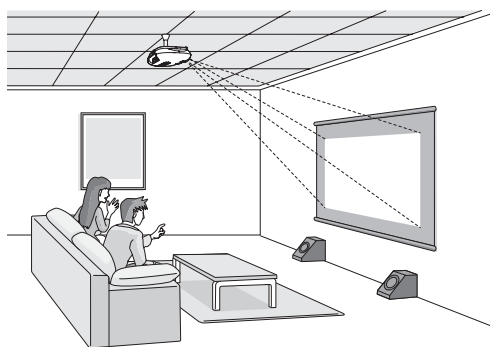

* Placera projektorn så att den står parallellt med skärmen, även när den står snett framför skärmen.

* Ändra inställningarna på konfigurationsmenyn om projektorn är upphängd i taket. 🖱️ sida 33

Konfigurationsmenyn

Settings (Inställningar) ▶

Projection (Projektion)

- Front (Framsida)
- Front/Ceiling (Framsida/tak)

- 💡 **Tips:**
- Undvik att placera projektorn på dammiga eller fuktiga platser, eller på platser där det förekommer cigarettök eller annan rök (särskilt oljig rök).
 - Rengör luftfiltret minst var 3:e månad.
 - Rengör luftfiltret oftare om du använder projektorn i en dammig miljö.
 - Lämna ett mellanrum på 20 cm eller mer mellan projektorn och väggen om du installerar projektorn mot en vägg.
 - En särskild installationsmetod krävs för att projektorn ska kunna hänga från taket. Kontakta återförsäljaren om du vill använda den installationsmetoden.

Ansluta bildkällor

Obs!

- Stäng av strömmen för både projektorn och signalkällan innan du ansluter dem. Enheterna kan skadas om strömmen till någon av enheterna är påslagen när du ansluter dem.
- Kontrollera formen på kabelkontaktarna och enheternas portar innan du ansluter kablarna. Du kan skada kontakten eller porten om du försöker tvinga in en kabelkontakt i en enhet som har en annan form eller ett annat antal poler.

Videoutrustning (videospelare, DVD-spelare, spelkonsol etc.)

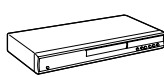

*Portnamnen kan variera beroende på vilken utrustning som ska anslutas.

Dator

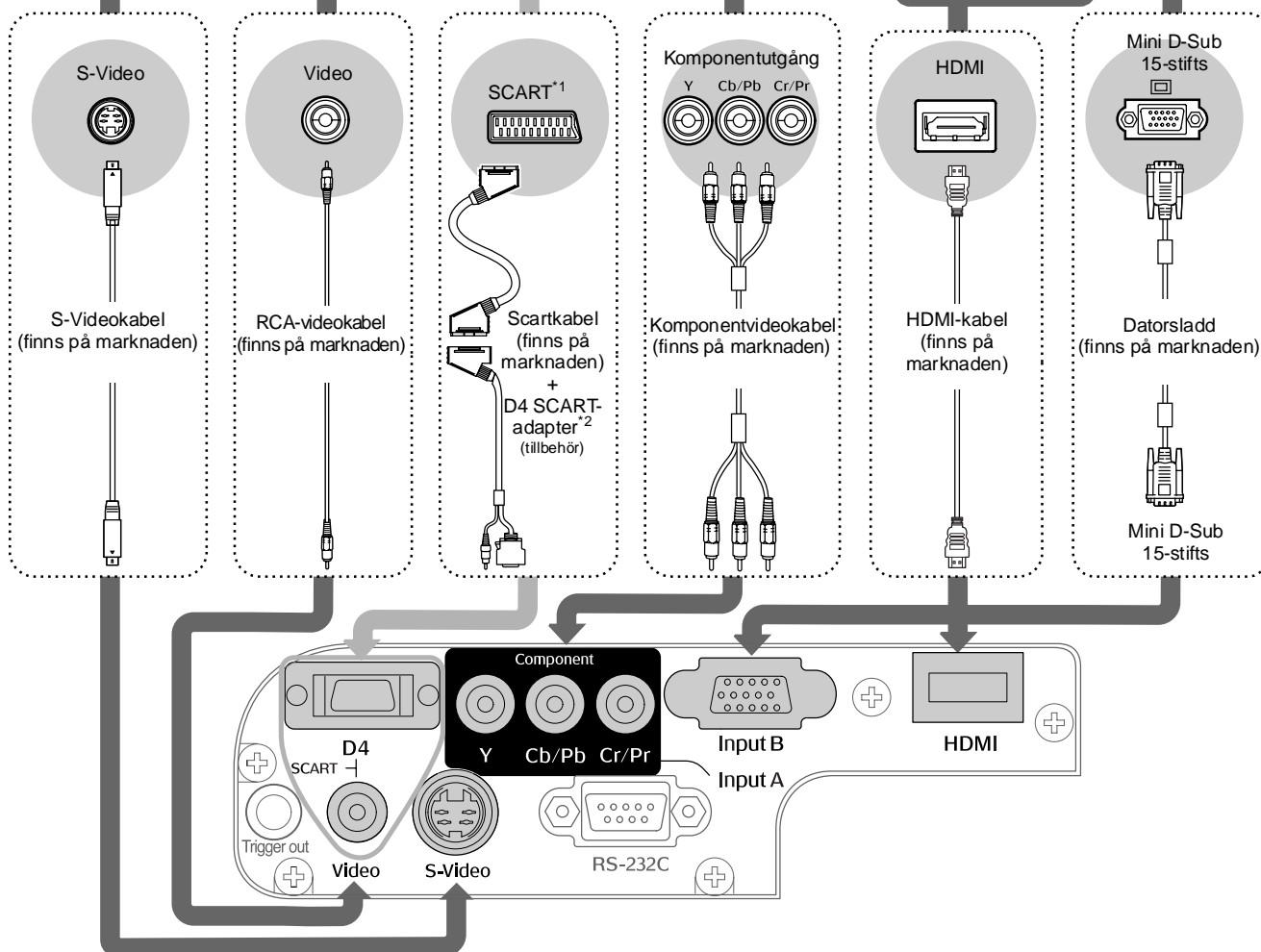

*1 Ändra inställningen för D4/SCART under Input Signal (Insignal) till SCART om du har anslutit en DVD-enhet via D4 SCART-adaptorn. Välja bildkällasida 15

*2 I vissa regioner finns inte D4 SCART-adaptorn som tillbehör.

Tips:

- Vissa signalkällor kan ha specialformade portar. I så fall använder du kablarna som medföljer signalkällan när du ansluter utrustningen.
 - Vilken kabel som ska användas för att ansluta videoutrustningen till projektorn beror på vilken typ av videosignal som skickas från utrustningen. En del typer av videoutrustning skickar flera olika typer av videosignaler. Bildkvaliteten för videosignalerna ser i regel ut på följande sätt (kvaliteten anges i fallande ordning med bästa kvalitet först): Digital komponentvideo [HDMI] > Analog komponentvideo [D4] [InputA] > S-Video [S-Video] > Kompositvideo [Video]
- I dokumentationen till videoutrustningen kan du kontrollera vilka videosignalfORMAT som utrustningen stöder. KompositvideofORMATet kallas ibland bara "videoutgång".

Sätta i batterier i fjärrkontrollen

Det sitter inga batterier i fjärrkontrollen när du köper projektorn. Du måste sätta i batterierna (tillbehör) för att kunna använda fjärrkontrollen.

1 Lyft bort batterilocket.

Tryck in spärren och lyft uppåt.

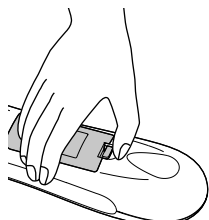

3 Sätt tillbaka batterilocket.

- ① Sätt dit fliken.
- ② Tryck nedåt tills batterilocket klickar på plats.

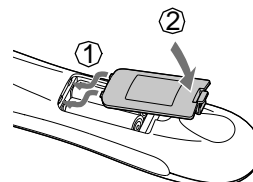

2 Sätt i batterierna.

Obs! Sätt i batterierna i rätt riktning enligt indikatorerna (+) och (-) inne i batterifacket.

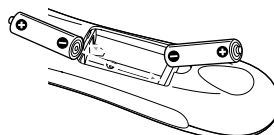

Tips: Om det tar lång tid för fjärrkontrollen att svara eller om den slutar att fungera beror det förmodligen på att batterierna har blivit slöa eller gått sönder. Byt i så fall ut batterierna mot två nya AA-batterier.

Använda fjärrkontrollen

■ Driftsområde (horisontellt)

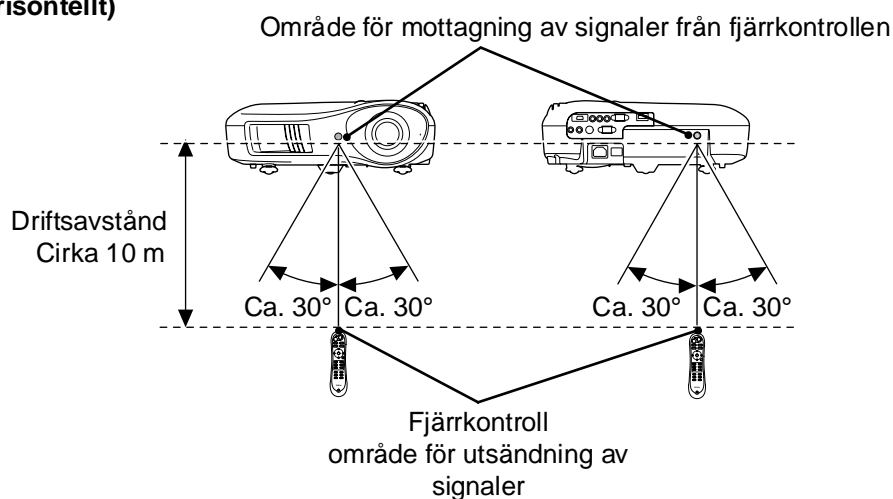

■ Driftsområde (vertikalt)

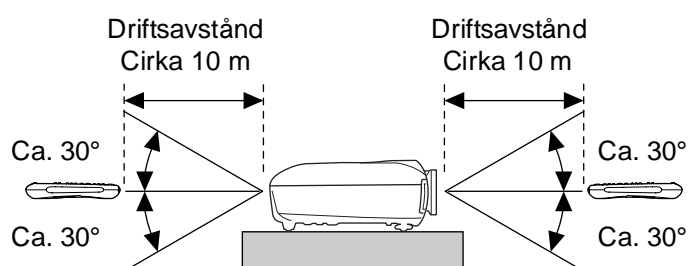

Slå på strömmen och projicera bilder

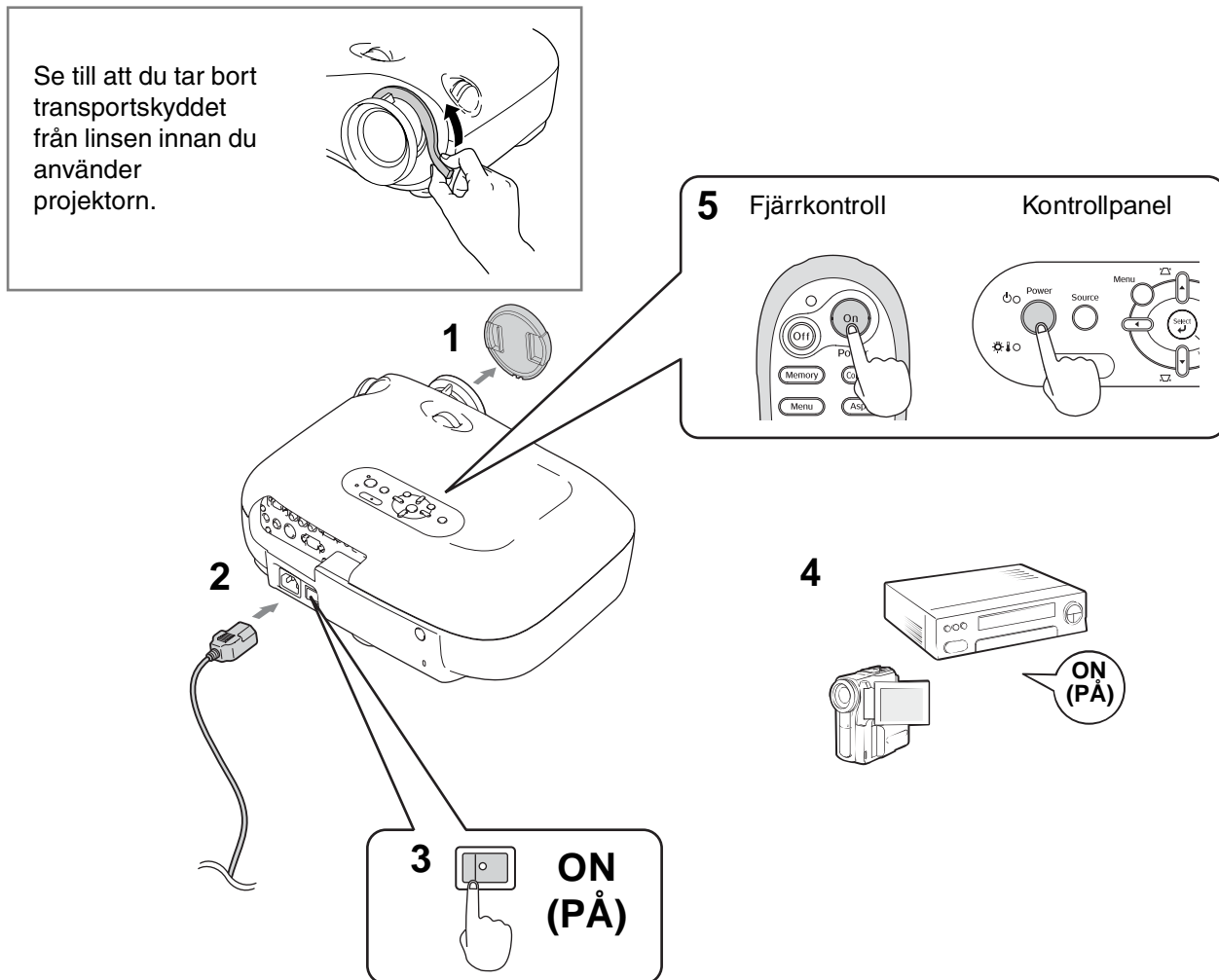

Se sida 15, 35 om du får problem med projiceringen trots att du har installerat och anslutit projektorn på korrekt sätt.

- Tips:**
- Om du har ställt in "Direct Power On (Direkt när strömmen slås på)" på "On (På)" slås strömmen till enheten på utan att du behöver trycka på strömbrytaren på fjärrkontrollen eller projektorns kontrollpanel.
 - Projektorn har en "Child Lock (Barnspärr)"-funktion som hindrar barn från att råka slå på strömmen och titta in i linsen (sida 31), och en "Operation Lock (Driftspärr)"-funktion som låser knapparna på kontrollpanelen. sida 31
 - Om projektorn används på höjder över ungefär 1 500 m måste du välja "On (På)" för "High Altitude Mode (Hög höjd)". sida 32
 - Projektorn har en funktion för automatisk justering som ger en optimal inställning när datorinsignalen ändras.
 - Om du har anslutit en bärbar dator eller en dator med LCD-skärm till projektorn kan du behöva använda tangentbordet eller funktionsinställningarna för att ändra utgångsdestinationen. Tryck på (tangentsymbol med en symbol, t.ex. /) samtidigt som du håller ned tangenten . När valet är gjort startar projiceringen inom kort. Datordokumentation

Exempel på val av utgång	
NEC	
Panasonic	+
SOTEC	
HP	+
Toshiba	+
IBM	
SONY	+
DELL	+
Fujitsu	+
Macintosh	Ange spegelinställning eller bildskärmsökning. Beroende på vilket operativsystem du använder kan du ändra utgång genom att trycka på .

Om inte bilden visas som den ska

Välj en signalkälla med hjälp av fjärrkontrollen eller projektorns kontrollpanel om fler än en signalkälla har anslutits, eller om inte bilderna projiceras. Om du använder en videoenhet trycker du först på [Play (Spela)]-knappen på videoutrustningen. Välj sedan signalkälla.

På fjärrkontrollen

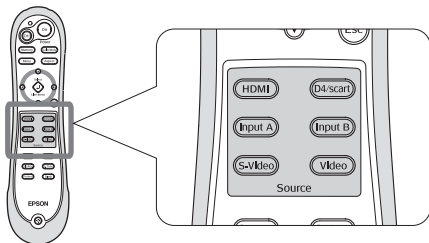

Tryck på knappen med namnet på porten som signalkällan är ansluten till.

På kontrollpanelen

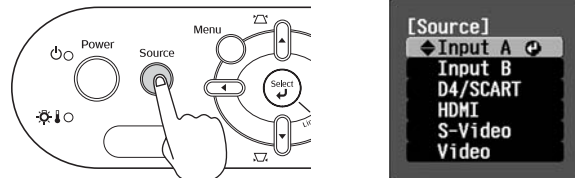

När du trycker på visas menyn. Välj signalkälla med eller . Tryck på för att bekräfta ditt val.

Om bilden projiceras från [Input A]-porten

Standardinställningen är "Auto", vilket innebär att signalerna väljs automatiskt. Men om färgerna visas på ett felaktigt sätt kan du ändra bildsignalen så att den matchar utrustningen.

På fjärrkontrollen

Om du projicerar bilder från en utrustning som har anslutits till [InputA]-porten, trycker du på för att visa menyn.

På kontrollpanelen

Om du projicerar bilder från en utrustning som har anslutits till [InputA]-porten, väljer du "InputA (Ingång A)" och bekräftar ditt val för att visa menyn.



Välj korrekt signal för utrustningen med eller . Tryck på eller för att bekräfta ditt val.

Stänga av strömmen

- 1 Stäng av strömmen för signalkällorna som är anslutna till projektorn.
- 2 Tryck på på fjärrkontrollen eller på på projektorns kontrollpanel. Om du trycker på på projektorns kontrollpanel visas följande meddelande. Tryck på igen för att fortsätta.
- 3 Slå av huvudströmbrytaren när projektorn har svalnat (det tar ungefär 30 sekunder). Det räcker inte med att trycka på eller för att stänga av elförbrukningen.
- 4 Sätt på linsskyddet.

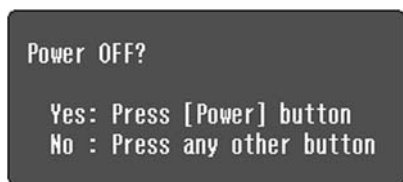

Justera projektorstorleken

■ Fokusjustering

Justera fokus genom att vrida på fokuseringsringen.



■ Finjustera bildstorleken (zoomjustering)

Vrid zoomningsreglaget för att justera storleken på den projicerade bilden.

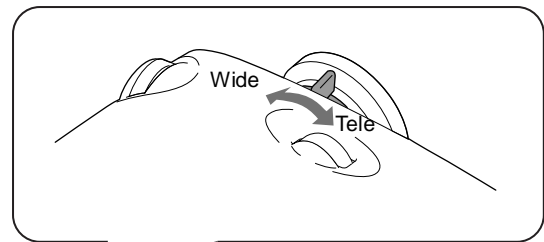

■ Justera projiceringspositionen (Linsflyttning)

Använd linsjusteringsrattarna när du justerar bildpositionen.

Om du inte kan placera projektorn rakt framför skärmen kan du använda linsjusteringsrattarna för att centrera bilden på skärmen.

När du vrider på linsjusteringsratten och hör ett klickljud är linspositionen nästan centrerad.

Du kan flytta bilden 100 % vertikalt och 50 % horisontellt. Du kan dock inte flytta bilden till båda gränserna (vertikalt och horisontellt) samtidigt.

Exempel: När bilden flyttas så långt det går i horisontell riktning kan den inte flyttas vertikalt. Och när bilden flyttas så långt det går i vertikal riktning kan den inte flyttas mer än 11 % av dess bredd.

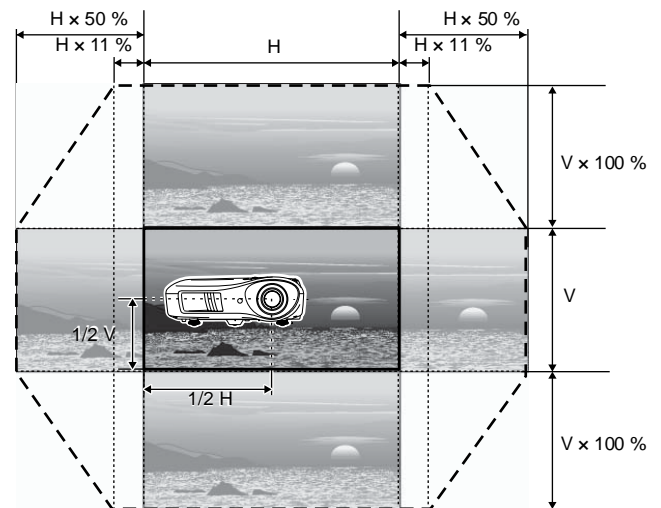
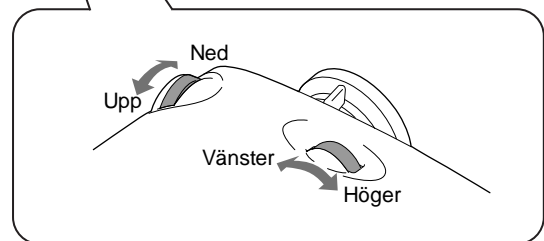

Projiceringsposition (standard) (mittposition för linsflyttning)

Område som bilden kan flyttas från standardprojiceringspositionen

Obs! Se till att du vrider ned linspositionen så långt det går innan du flyttar projektorn. Annars kan linsflyttningfunktionen skadas.

Korrigerar projektorns lutning

Om den projicerade bilden lutar horisontellt kan du använda fötterna som finns längst fram på projektorn för att justera nivån.

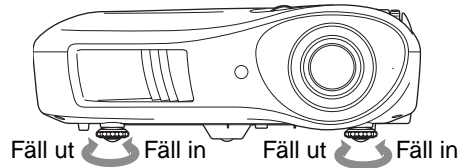

Korrigerar keystone-förvrängning (Keystone)

Om du vill justera projektionen ovanför eller nedanför området för linsflyttningsjusteringen kan du vinkla projektorn.

Den projicerade bilden kan förvrängas till en trapetsform. I så fall kan du justera bilden genom att trycka på på kontrollpanelen.

Bildkvaliteten blir dock sämre jämfört med om du använder linsflyttningsfunktionen. Du kan inte göra en fullständig keystone-korrigering om linsen har flyttats åt vänster eller höger. Placera linsen i mitten när du korrigerar keystone-förvrängning.

Keystone-förvrängningen kan justeras inom en vertikal vinkel på max. cirka 15°.

- Tips:**
- Du kan även göra justeringar på konfigurationsmenyn. sida 31
 - Om du vill återställa korrigeringsvärdet håller du ned och på kontrollpanelen i minst 1 sekund.

Visa ett testmönster

Du kan projicera ett testmönster när du ställer in projektorn (t.ex. korrigerar keystone-förvrängning eller gör justeringar på radmenyn). Du kan även justera zoom och fokus med hjälp av testmönstret.

Mönstermenyn visas när du trycker på på fjärrkontrollen.

[Test Pattern]
Display Position
Gray Scale
◀ Exit ▶

■ Display Position (Visningsläge)

Detta alternativ kan användas för att kontrollera att projektorn inte lutar och att den står parallellt i förhållande till skärmen.

■ Gray Scale (Gråskala)

Detta alternativ används när du justerar ljusstyrka, bildkvalitet eller färgton. Justeringen görs på radmenyn. Vissa justeringar kan endast göras när bildsignaler tas emot.

Avbryter testmönstervisningen.

Grundjustering av bildkvalitet

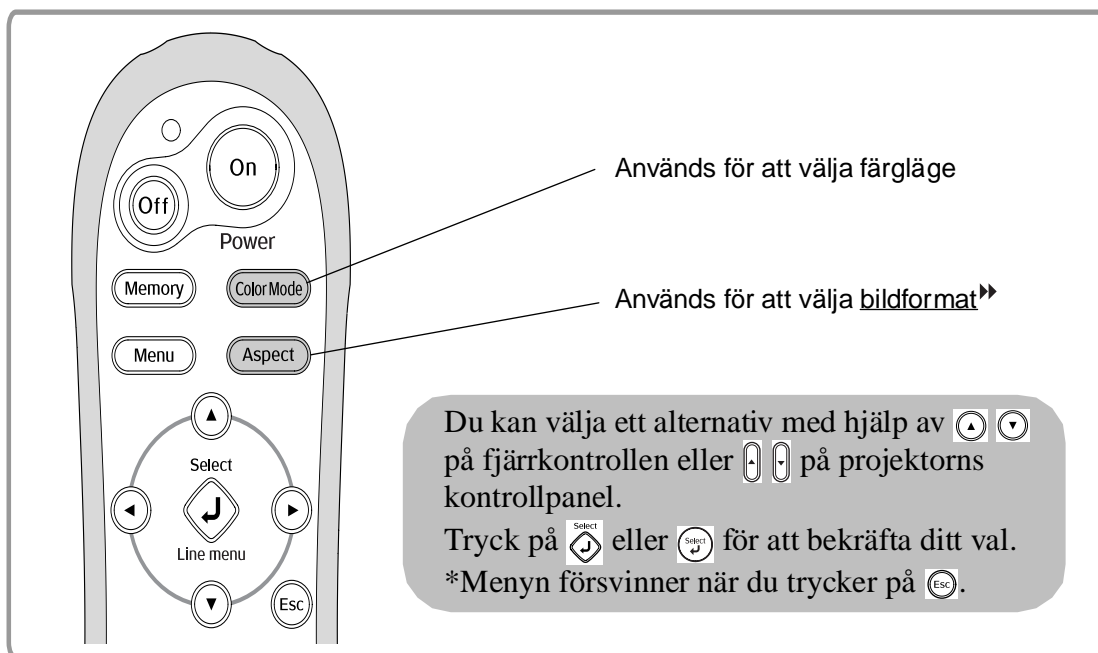

Välja färgläge



Tryck på och välj färgläge på menyn. Du kan även göra inställningen på konfigurationsmenyn.

Dynamic (Dynamisk)

: Passar perfekt för ljusa rum.

Living Room (Vardagsrum)

: Passar perfekt för rum där du kan dra för gardinerna.

Natural (Naturlig)

: Passar perfekt för mörka rum. Vi rekommenderar att du börjar i det här läget när du gör dina färgjusteringar.

Theatre (Teater)

: Passar perfekt för mörka rum.

Theatre (Teater) Black 1 (Svart 1)

: Lämpar sig för rum som helt saknar ljus.

Theatre (Teater) Black 2 (Svart 2)

- 1: En ljus färgton som man kan se i professionella bildskärmar som används för att skapa DVD-programvara.
- 2: En djup varm färgton som skapar en biokänsla.

sRGB

: Om den anslutna signalkällan har ett sRGB-läge, väljer du sRGB för både projektorn och den anslutna signalkällan. (Passar perfekt för visning av datorbilder.)

När du väljer färgläget markerat med , används Epson Cinema Filter (Biofilter) automatiskt för att öka kontrasten och göra hudtonerna mer naturliga.

Välja bildformat ▶▶



[Esc]:Return [↕]:Select [Select]:Set [Menu]:Exit





Tryck på **Aspect** och välj bildformat på menyn.

Vid projicering med **Auto**

- För 4:3-format → Normal
- För indatabilder som har spelats in i squeeze-läge → Squeeze
- För letterbox → Zoom

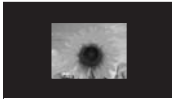
*1 Kan inte användas när en dator är ansluten. Ej kompatibel med vissa **komponentvideo**™-signaler.

*2 Om inte inställningen Auto är lämplig används i stället Normal.

In-signal	<ul style="list-style-type: none"> • Normal TV-sändning • Bilder med standardförhållande mellan bredd och höjd (4:3) • Datorbilder 	Bilder som har spelats in med en videokamera eller med DVD-programvara i squeeze-läge	Letterbox-bilder	<ul style="list-style-type: none"> • Normal TV-sändning • Bilder med standardförhållande mellan bredd och höjd (4:3)
Rekommenderat bildformat▶▶	Normal	Squeeze	Zoom	Wide
Resultat	 Svarta band visas på vänster och höger sida om bilden.	 Insignalerna projiceras med samma bredd som projektorns panelupplösning.	 Insignalerna projiceras med samma höjd som projektorns panelupplösning.	 Insignalerna projiceras med samma höjd som projektorns panelupplösning. I det här fallet blir förstoringförhållandet mindre nära bildens mittpunkt och större mot bildens vänstra och högra kant.
Anmärkningar	 Vid projicering av HDTV ™-bilder sker visningen i 16:9-format. Om bildupplösningen är 1280 × 720 eller mindre och du väljer "Through" eller "Squeeze Through", projiceras bilden tydligare eftersom upplösningen bibehålls.	 När 4:3-formatet används förlängs bilderna horisontellt.	<ul style="list-style-type: none"> • När 4:3-formatet används kapas den övre och nedre delen av bilden. • Om du visar bilder med undertext och undertexten kapas bort, kan du justera detta med menykommandot "Zoom Caption (Zoomtext)". ☛ sida 29 	Detta är användbart när 4:3-bilder projiceras på en bred skärm. Eftersom det nästan inte förekommer någon förvrängning alls tack vare förstoringen i mitten av bilderna ser bilderna nästan ut att ha sin ursprungliga storlek. Eftersom båda sidorna av bilden förstoras sker visningen av rörelser med högre hastighet ute vid kanterna av bilden och man får därför intryck av att det går snabbare, vilket passar perfekt när man tittar på sportevenemang. * Du kan inte välja "Wide" om du har korrigerat keystone-förvrängning.

Tips: Om du projicerar en komprimerad, förstord eller separerad bild på offentliga platser (t.ex. i en butik eller på ett hotell) i syfte att tjäna pengar eller för allmän visning kan det innebära att du gör intrång i upphovsmannens rättigheter som skyddas i lagen om upphovsrätt.

Avancerad färgjustering

Om du vill skapa egna bilder och anpassa inställningarna som du vill ha dem kan du justera "Skin Tone (Hudton)", "Abs. Color Temp. (Abs. färgtemperatur)", "RGB/RGBCMY" och/eller "Gamma" på undermenyn "Color Adjustment (Färgjustering)" på menyn "Picture (Bild)". (Kontrollera att inte "sRGB" har valts i Color Mode (Färgläge).)

Du kan spara justeringsvärdena i minnet så att du när som helst kan hämta dem och använda dem när du projicerar bilder. (☞ sida 24)

"Skin Tone (Hudton)", "Abs. Color Temp. (Abs. färgtemp.)" och "Gamma" justeras med hjälp av motsvarande knappar på fjärrkontrollen.

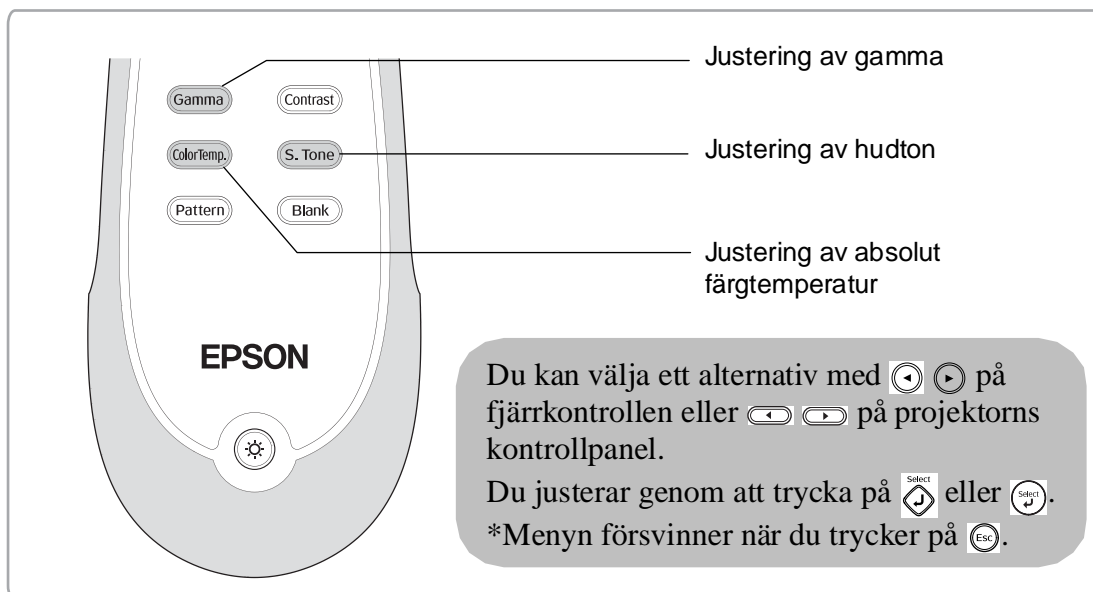

Justering av hudton



Används för att justera hudtoner i bilder med människor. Effekten Epson Cinema Filter (Biofilter) som automatiskt används på bilderna när du ställer in ett "Color Mode (Färgläge)" skapar naturtroga hudtoner.

Om du vill förbättra hudtonerna ytterligare kan du justera inställningen för "Skin Tone (Hudton)". Om du för reglaget mot plussidan (+) blir färgerna grönaktiga, och om du för reglaget mot minussidan (-) blir färgerna rödaktiga.

Justering av absolut färgtemperatur

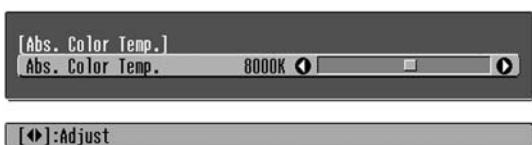

Du kan justera hela färgtonen på bilderna. Om du väljer ett högre värde blir bilderna blåaktiga och om du väljer ett lägre värde blir bilderna rödaktiga. Det finns 12 inställningar för absolut färgtemperatur inom området 5 000 K till 10 000 K.

Justering av gamma



Visningen kan skilja sig åt mellan olika enheter. Det kan förekomma en svag färgskillnad när bilderna projiceras som kan behöva justeras. (Projiceringen avbryts tillfälligt under en sådan justering.) Du kan justera detta på två sätt. Du kan välja ett av gammajusteringsvärdena [2,0], [2,1], [2,2], [2,3], [2,4]. Eller så kan du göra en anpassad justering med hjälp av den projicerade bilden eller ett gammadiagram. Den horisontella axeln på gammadiagrammet visar insignalnivån och den vertikala axeln visar utsignalnivån.

■ Customized (Anpassad) ("Adjust it from the image (Justera enligt bilden)")

Välj "Customized (Anpassad)" och sedan "Adjust it from the image (Justera enligt bilden)" med hjälp av eller . Tryck varje gång på eller för att bekräfta ditt val.

En gammaikon visas på den projicerade bilden. (Keystone-korrigeringen avbryts tillfälligt medan gammaikonen visas.)



Flytta gammaikonen till den plats där du vill justera ljusstyrkan med hjälp av eller och tryck sedan på eller för att bekräfta ditt val. Platsen du väljer och områden med samma ljusstyrka blinkar och ett gammadiagram visas. Tryck på eller igen för att bekräfta på nytt. En skärm för färgtonjustering visas.

Justera med eller och tryck på eller för att bekräfta inställningen. Tryck på om du vill gå tillbaka och börja om.

■ Justering med gammajusteringsvärden

Välj ett gammajusteringsvärde som passar den anslutna utrustningen eller det värde som du tycker passar bäst bland värdena [2,0], [2,1], [2,2], [2,3], [2,4] med hjälp av eller . Tryck sedan på eller för att bekräfta ditt val.

Kontrollera resultatet av justeringen på gammadiagrammet.

Låga värden ökar kontrasten för mörka områden men tenderar att göra ljusa områden lite suddiga. Detta markeras med en utbuktning i gammadiagrammets övre del.

Höga värden gör att ljusa områden blir mörkare. Detta markeras med en utbuktning i gammadiagrammets nedre del.

■ Customized (Anpassad) ("Adjust it from the graph (Justera enligt diagrammet)")

Välj "Customized (Anpassad)" och sedan "Adjust it from the graph (Justera enligt diagrammet)" med hjälp av eller . Tryck varje gång på eller för att bekräfta ditt val.

Ett gammadiagram visas.

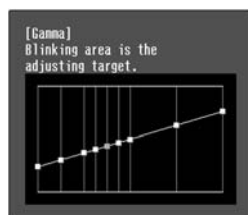

Välj den punkt där du vill justera färgtonen med hjälp av eller och tryck på eller för att bekräfta ditt val. En skärm för färgtonjustering visas.



Justera med eller och tryck på eller för att bekräfta inställningen.

RGB-justering (Offset, Gain)

- 1 Tryck på och välj sedan "Picture Bild" – "Color Adjustment (Färgjustering)" – "RGB/RGBCMY" – "RGB" i denna ordning och bekräfta sedan ditt val.



[Esc]:Return [↕]:Select [←]:Adjust [Menu]:Exit

- 2 Använd eller för att välja ett menyalternativ och använd eller när du gör dina justeringar.
- 3 Tryck på när du vill stänga menyn.

Du kan justera bildens ljusstyrka genom att justera respektive komponent (dvs. R (röd), G (grön) och B (blå)) i mörka områden (offset) och ljusa områden (gain).

■ Offset

Om du vill att mörka områden ska visas tydligare flyttar du reglaget åt höger (+). Om du flyttar reglaget åt vänster (-) blir hela bilden skarpare, men kontrasten blir sämre i mörka områden.

■ Gain (Vinst)

Om du vill att ljusa områden ska visas tydligare flyttar du reglaget åt vänster (-). Om du flyttar reglaget åt höger (+) blir ljusa områden vitare, men kontrasten blir sämre.

Justering av färgton och färgmättnad

- 1 Tryck på och välj sedan "Picture (Bild)" – "Color Adjustment (Färgjustering)" – "RGB/RGBCMY" – "RGBCMY" i denna ordning och bekräfta sedan ditt val.

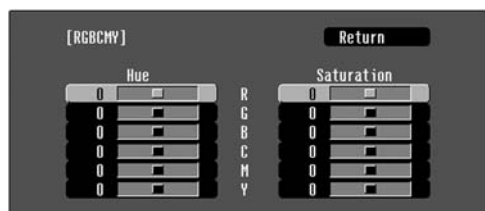

[Esc]:Return [↕]:Select [Select]:Enter [Menu]:Exit

- 2 Tryck på eller för att välja en färg och tryck på eller för att bekräfta ditt val. Välj hue (färgton) eller saturation (färgmättnad) och justera med eller .

Om du vill justera en annan färg trycker du på eller väljer "Return (Återgå)".

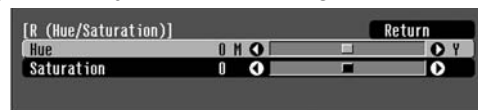

[Esc]:Return [↕]:Select [←]:Adjust [Menu]:Exit

- 3 Tryck på när du vill stänga menyn.

Du kan justera färgton och färgmättnad för komponenterna röd (R), grön (G), blå (B), cyan (C), magenta (M) och gul (Y).

■ Hue (Färgton)

Justerar färgen i bilden (blå-grön-röd).

■ Saturation (Färgmättnad)

Justerar mättnaden i bilden.

Ytterligare justering av bildkvaliteten

Förutom att justera färgen kan du även justera skärpan (avancerad justering) och justera ljusmängden från lampan så att bilden blir så bra som möjligt.

Avancerad justering av skärpa

- 1 Tryck på **Menu** och välj sedan "Picture (Bild)" – "Sharpness (Skärpa)" – "Advanced (Avancerat)".

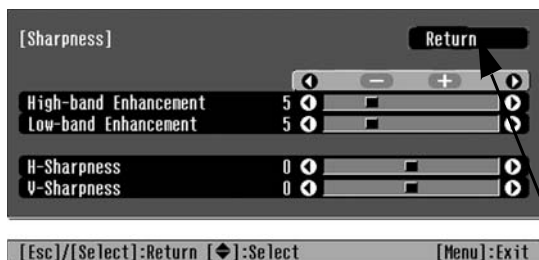

- 2 Använd **Up Arrow** **Down Arrow** eller **Left Arrow** **Right Arrow** för att välja ett menyalternativ och använd **Left Arrow** **Right Arrow** eller **Menu** när du gör dina justeringar.
- 3 Tryck på **Menu** när du vill stänga menyn.

Justera bildens upplösning och kontrast.

Om reglaget för "High-band Enhancement (Högbandsförstärkning)" förs mot plussidan (+), förstärks hår och detaljerade områden i kläder. Om reglaget för "Low-band Enhancement (Lågbandsförstärkning)" förs mot plussidan (+), blir områdena som förstärktes med "High-band Enhancement (Högbandsförstärkning)" mindre förstärkta. I stället förstärks grova områden i bilden, t.ex. kontur och bakgrund, vilket ger en skarpare bild.

(Du kan justera "High-band Enhancement (Högbandsförstärkning)" och "Low-band Enhancement (Lågbandsförstärkning)" samtidigt med hjälp av raden längst upp på skärmen.)

Om du för reglaget för "H-Sharpness (Horisontell skärpa)" / "V-Sharpness (Vertikal skärpa)" mot plussidan (+) förstärks bildens skärpa i horisontell/vertikal riktning. Om du för reglaget mot minussidan (-) blir bilden mjukare.

Auto Iris (Automatisk bländare)

- 1 Tryck på **Menu** och välj sedan "Picture (Bild)" – "Auto Iris (Automatisk bländare)".

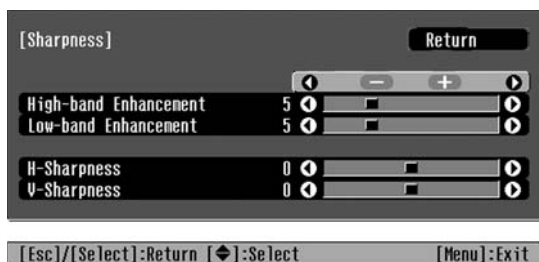

- 2 Välj "On (På)".
- 3 Tryck på **Menu** när du vill stänga menyn.

Ljusmängden justeras automatiskt efter bildens ljusstyrka, vilket ger bilden djup och perspektiv.

Visa bilder med förinställd bildkvalitet (minnesfunktion)

När du har justerat bilden med menykommandon, t.ex. ”Color Adjustment (Färgjustering)” och ”Advanced (Avancerat)”, kan du spara dina inställningar. När du har sparat inställningarna kan du hämta dem när du vill.

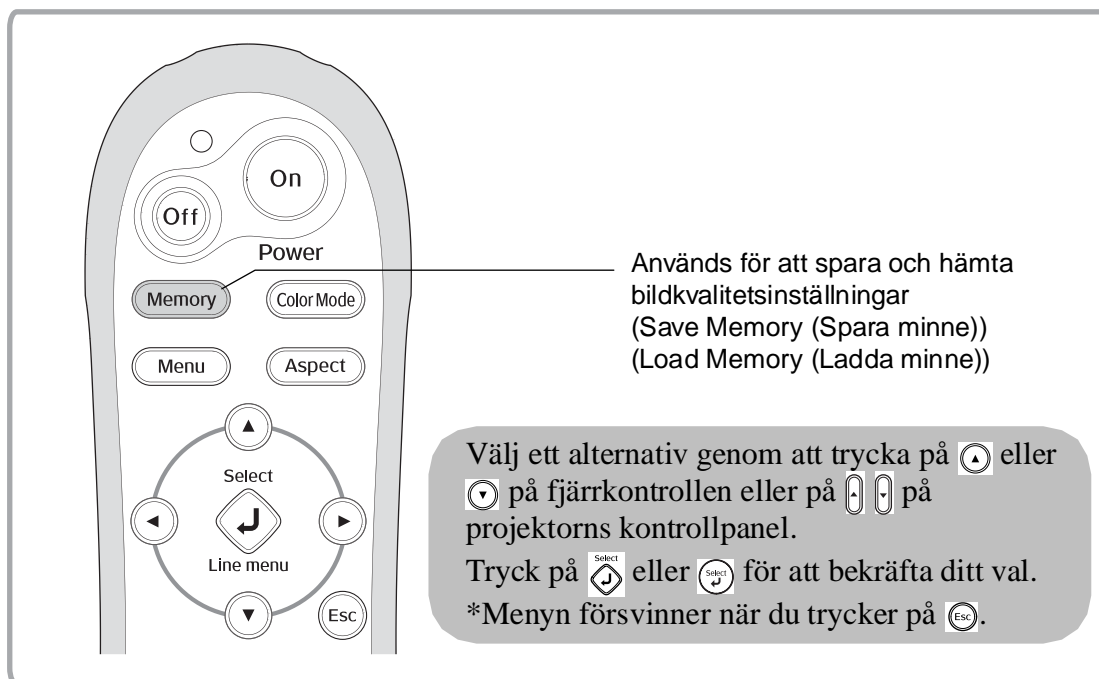

Hämta bildkvalitetsinställningar (Load Memory (Ladda minne))



Tryck på **Menu** och välj önskat minnesalternativ på menyn.

- Tips:**
- Det färgläge som hade valts när inställningarna registrerades visas till höger.
 - De inställningar som används för bildprojiceringen bibehålls även när strömmen till projektorn slås av. Nästa gång du slår på projektorn används de senaste inställningarna.
 - Det går kanske inte att använda inställningen för bildformat som hämtas från minnet om bilderna visas i 16:9-format eller om insignalbilderna har en viss upplösning.

Spara bildkvalitetsinställningar (Save Memory (Spara minne))

Menyn "Picture (Bild)"

- Color Mode
- Input Adjustment
 - White Level-Black Level
 - Brightness/Contrast
- Color Saturation
- Tint (Ton)
- Sharpness
 - Standard
 - Advanced
- Color Adjustment
 - Abs. Color Temp.
 - Skin Tone
 - RGB/RGBCMY
 - Gamma

Visas för andra ingångskällor än datorer

Du kan spara inställningarna i minnet.

Konfigurationsmenyn sida 26

Kan användas för att spara justerade värden för alla konfigurationsmenyalternativ på vänster sida. Inställningarna sparas med kommandot "Save Memory (Spara minne)" på menyn "Memory (Minne)".

Så här sparar du inställningarna:

- 1** Justera de inställningar som du vill spara i minnet.
- 2** Markera "Save Memory (Spara minne)" på menyn "Memory (Minne)" och tryck sedan på eller .
- 3** Välj det namn som du vill spara inställningarna under. Du kan välja en plats från Memory1 (Minne1) till Memory9 (Minne9). Tryck sedan på eller .

Minnesplatsens status anges med färgen på symbolen till vänster om minnesnamnet.

Grön: Minnesplatsen används Grå: Minnesplatsen används inte Orange: Platsen har valts
 Om minnet har registrerats visas även färgläget (som hade valts när minnet registrerades) på höger sida.
 Om du väljer en minnesplats som redan används och trycker på eller raderas de gamla inställningarna och ersätts av dina aktuella inställningar.

Om du vill ta bort alla minnesinställningar väljer du "Reset Memory (Återställ minne)" på menyn "Memory (Minne)". sida 33

Funktioner på konfigurationsmenyn

På konfigurationsmenyn kan du göra en rad olika justeringar och inställningar för skärmen, bildkvaliteten och insignalerna.

Du har två menyer till ditt förfogande.

Den fullständiga menyn

Du kan se alla alternativ på konfigurationsmenyn när du gör dina inställningar.

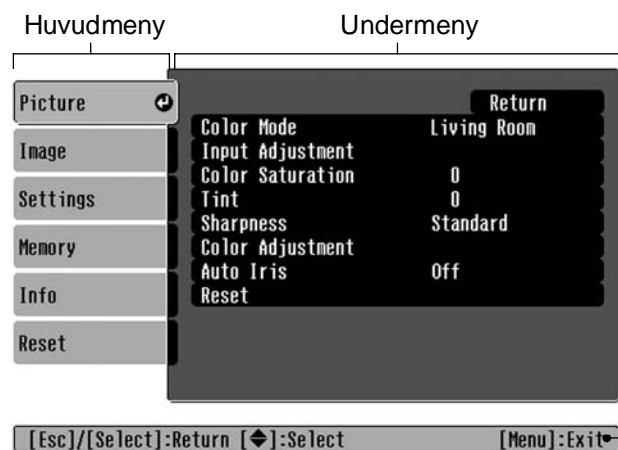

Radmenyn

På radmenyn kan du justera vissa delar av menyn "Picture (Bild)" och "Memory (Minne)" på konfigurationsmenyn. Den här menyn är användbar när du vill se effekterna av dina justeringar på den projicerade bilden under tiden du gör dina justeringar.



Navigation Bar (Navigeringsfält)

Mer information om de olika menyfunktionerna finns i avsnittet Använda konfigurationsmenyn (☞ sida 34).

Tips: Du kan använda konfigurationsmenyn för att slå på/av navigeringsfältet och för att ändra färgmönstret och visningsläget.
 ☞ "Settings (Inställningar)" – "Display (Skärm)" – "Menu Position (Menyläge)", "Navigation Bar (Navigeringsfält)", "Menu Color (Menyfärg)"

Lista över alternativ på konfigurationsmenyn

Om inga bildsignaler tas emot kan ingen av inställningarna justeras förutom "Reset (Återställ)" och "Auto Iris (Automatisk bländare)" på menyn "Picture (Bild)", eller "Auto Setup (Automatisk inställning)" på menyn "Image (Bild)". Alternativen på menyn "Picture (Bild)", menyn "Image (Bild)" och menyn "Info (Info)" skiljer sig åt beroende på vilken typ av bildsignaler som projiceras.

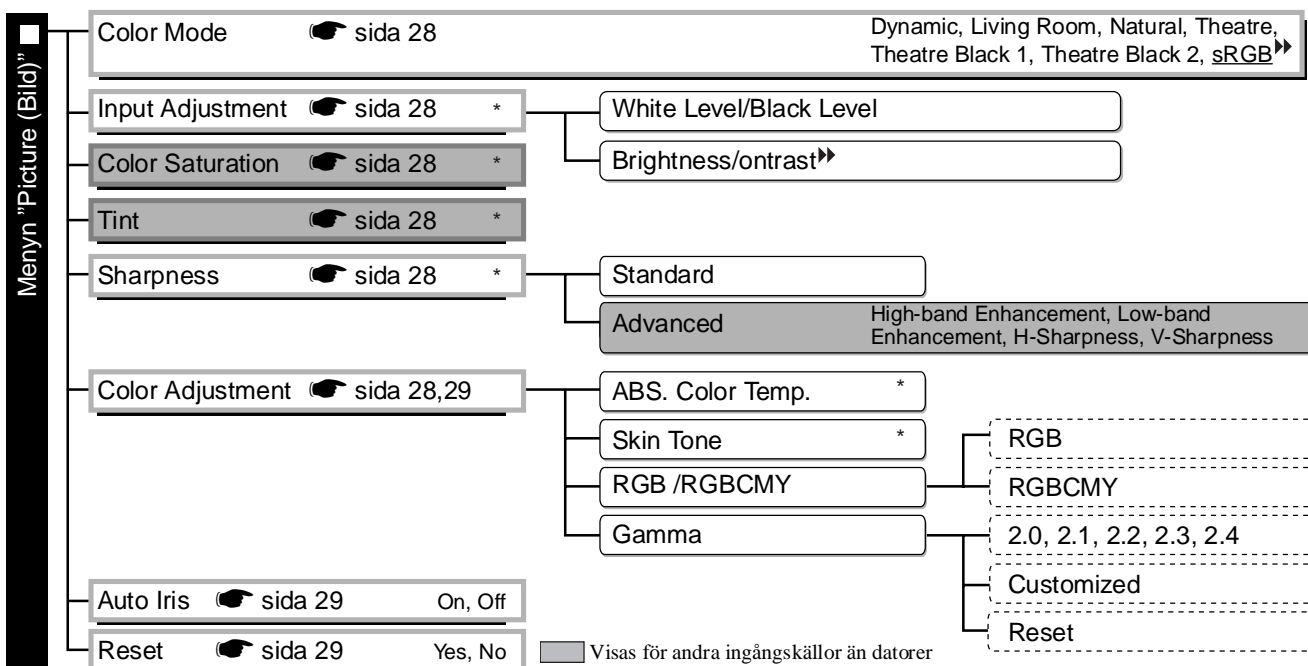

☐ Visas för andra ingångskällor än datorer
 * Detta visas på radmenyn.

Menyn "Image"

- Aspect ▶ sida 29 Auto, Normal, Squeeze, Zoom, Through, Squeeze Through, Wide
- Zoom Caption ▶ sida 29
 - Vertical Size
 - Zoom Position
- Tracking ▶ sida 29
- Sync. ▶ sida 29
 - Epson SuperWhite On, Off
 - Progressive ▶ Off, Video, Film
- Position ▶ sida 30
- Advanced ▶ sida 30
 - Output scaling När komponentvideo ▶-signaler tas emot: Normal, Larger
När signaler tas emot från [HDMI] ▶-porten: Auto, Normal, Larger
 - Setup Level 0 %, 7,5 %
 - DVI-Video Level Normal, Expanded
- Auto Setup ▶ sida 31 On, Off
- Reset ▶ sida 31 Yes, No

Visas för andra ingångskällor än datorer
 Visas endast för Computer input (Datoringång)
 (visas inte när signaler tas emot från [HDMI]-ingångsporten)

Menyn "Settings"

- Keystone ▶ sida 31
- Operation ▶ sida 31
 - Direct Power On On, Off
 - Sleep Mode Off, 5min. , 10 min. , 30 min.
 - Trigger Out On, Off
 - Child Lock On, Off
 - Operation Lock On, Off
 - High Altitude Mode On, Off
- User's Logo ▶ sida 32 Yes, No
- Display ▶ sida 32
 - Menu position Top-left, Top-center, Top-right, Center-left, Center-right, Center, Bottom-left, Bottom-center, Bottom-right
 - Navigation Bar On, Off
 - Menu Color Color 1, Color 2
 - Message On, Off
 - Display Background Black, Blue, Logo
 - Startup Screen On, Off
- Input Signal ▶ sida 33
 - Video Signal Auto, NTSC ▶, NTSC4.43, PAL ▶, M-PAL, N-PAL, PAL60, SECAM ▶
 - Input A Auto, YCbCr ▶, YPbPr ▶
 - D4/SCART D4(Auto), D4(YCbCr), D4(YPbPr), SCART
- Projection ▶ sida 33 Front, Front/Ceiling, Rear, Rear/Ceiling
- Language ▶ sida 33 日本語, English, Français, Deutsch, Italiano, Español, Português, 中文, 한국어
- Reset ▶ sida 33 Yes, No

Menyn "Info"

- Lamp Hours (Lamptimmar)
 - Meddelandetexten visas i gult när det är dags att byta lampan.
 - Tid från 0H till 10H visas som 0H.
 - Från 10H och framåt visas tiden med en timmes mellanrum.
- Source
- Input Signal
- Resolution
- Refresh Rate ▶
- Sync Info
- Video Signal

Menyn "Memory (Minne)"

- Save Memory * ▶ sida 33 Memory1 till Memory9
- Load Memory ▶ sida 33 Memory1 till Memory9
- Reset Memory ▶ sida 33 Yes, No

Menyn "Reset"

- Reset All ▶ sida 34 Yes, No
- Reset Lamp Hours ▶ sida 34 Yes, No

Visas endast för kompositvideo-/S-Video-ingång
 Visas endast för komponentvideo-/RGB-Video/dator-ingång
 Visas endast för Computer input (Datoringång)

*Detta visas på radmenyn.

Menyn "Info (Info)" används bara för att visa projektorns status.

Menyn "Picture (Bild)"

- Visas för andra ingångskällor än datorer
- Visas endast för Computer input (Datoringång)
(visas inte när signaler tas emot från [HDMI]-ingångsporten)

Color Mode (Färgläge)^{*1}

Du kan välja den färglägesinställning (av sju möjliga) som passar bäst för bilden som projiceras eller projiceringsmiljön. 🖱️ sida 18

Input Adjustment (Ingångsjustering)^{*2}

Du kan justera de här inställningarna om den anslutna utrustningen har för svaga ut signaler eller om bilderna som projiceras är för mörka. Du kan inte ändra båda inställningarna samtidigt. Du kan endast justera en av dem.

White Level/Black Level

Används för att justera mörka och ljusa områden i bilden

- White Level (Vitnivå) : Justerar styrkan på ljusa färger utan att ändra svartnivån.
När du för reglaget mot minussidan (-) blir bildens ljusa områden ljusare.
- Black Level (Svartnivå) : Justerar styrkan på mörka färger utan att ändra vitnivån.
När du för reglaget mot plussidan (+) blir bildens mörka områden ljusare.

Brightness (Ljusstyrka)/Contrast (Kontrast) ▶▶

Justerar ljusstyrkan i bilden.

- Brightness (Ljusstyrka): Du kan justera bildens ljusstyrka.
Du kan minska ljusstyrkan om bilden blir för ljus när du projicerar bilder i mörka rum eller på små skärmar.
- Contrast (Kontrast) : Justerar skillnaden mellan ljusa och mörka områden.
Kontrasten i bilden ökas när du ökar värdet.

Color Saturation (Färgmättnad)^{*2}

Justerar bildens färgintensitet.

Tint (Ton)^{*2}

(Det går bara att göra en justering när kompositvideo-▶▶ och S-Video-▶▶-signaler tas emot i NTSC-format.

Alternativet används för att justera färgtonen.

Sharpness (Skärpa)^{*2}

Alternativet används för att justera skärpan.

Standard

Justeringen påverkar hela bilden.

Advanced (Avancerat)

Du kan använda det här alternativet för att justera ett visst område. 🖱️ sida 23.

Color Adjustment (Färgjustering)

Du kan inte välja "Color Adjustment (Färgjustering)" när färgläget "sRGB"▶▶ har valts.

Abs. Color Temp. (Abs. färgtemperatur)^{*2}

Med det här alternativet kan du justera hela färgtonen i bilden. 🖱️ sida 20

*1 Inställningsvärdena sparas separat för varje bildkälla och signaltyp.

*2 Inställningsvärdena sparas separat för varje bildkälla och färglägesinställning.

Visas endast för Computer input (Datoringång)
(visas inte när signaler tas emot från [HDMI]-ingångsporten)

Skin Tone (Hudton) *2

Med det här alternativet kan du justera hudtonen på personer som visas på bilden. 🖱️ sida 20

RGB/RGBCMY *1

- RGB :Med det här alternativet kan du justera offset och gain för färgkomponenterna röd (R), grön (G) och blå (B). 🖱️ sida 22
- RGBCMY :Med det här alternativet kan du justera färgton och färgmättnad för färgkomponenterna röd (R), grön (G), blå (B), cyan (C), magenta (M) och gul (Y). 🖱️ sida 22

Gamma *1

Med det här alternativet kan du justera gamma. Du kan välja ett värde eller göra justeringar med hjälp av en bild eller ett diagram. 🖱️ sida 21

Auto Iris (Automatisk bländare) *3

Ljuskvantiteten justeras efter bilderna när On (På) har valts och justeras inte när Off (Av) har valts. 🖱️ sida 23

Reset (Återställ)

Med det här alternativet återställs standardinställningarna på menyn "Picture (Bild)".

Menyn "Image (Bild)"

Aspect (Bildformat) » *1

Med det här alternativet väljer du bildformat. 🖱️ sida 18

Zoom Caption (Zoomtext) *1

Om du väljer "Zoom" för "Aspect (Bildformat)" och visar bilder med undertext, kan du göra undertexten synlig på följande sätt. Den vertikala storleken och visningsläget kan justeras tillsammans.

Vertical Size (Vertikal storlek)

Bildens vertikala storlek minskas så att man kan se undertexten.

Zoom Position (Zoomposition)

Hela bilden flyttas upp så att man kan se undertexten.

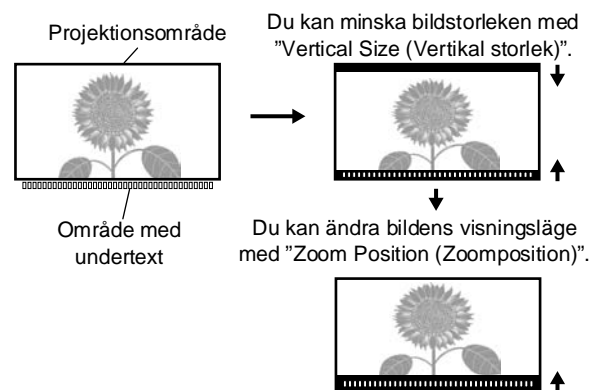

Tracking (Spårning) » *1

Med det här alternativet kan du korrigera bilden om det visas vertikala ränder i bilden.

Sync. (Synk.) » *1

Med det här alternativet kan du justera flimmer, suddighet eller andra störningar i bilden.





- Bilden kan vara suddig eller flimrig även om inställningarna för ljusstyrka, kontrast » , skärpa och keystone-korrigerings har justerats.
- Du får ett bättre resultat om du först justerar "Tracking (Spårning)" och sedan "Sync (Synk)".

*1 Inställningsvärdena sparas separat för varje bildkälla och signaltyp.

*2 Inställningsvärdena sparas separat för varje bildkälla och färglägesinställning.

*3 Inställningsvärdena sparas separat för varje färglägesinställning.

Position (Position) *¹

(Det går inte att justera den här inställningen när signaler tas emot från [HDMI]-ingångsporten.)
Flytta visningsläget för bilden med hjälp av , ,  och .

Advanced (Avancerat)

EPSON Super White *¹

(Justering är endast möjlig när "Natural (Naturlig)", "Theatre (Teater)", "Theatre Black 1 (Teater, svart 1)" eller "Theatre Black 2 (Teater, svart 2)" har valts som Color Mode (Färgläge), och kompositvideo-, S-Video-, komponentvideo- eller RGB-videosignaler tas emot.)

Aktivera alternativet genom att välja "On (På)" om mycket ljusa områden i bilden, t.ex. moln eller T-shirtar på stranden, visas ojämnt eller överexponerat. När alternativet är inställt på "On (På)" ignoreras inställningen för "DVI-Video Level (DVI-videonivå)".

Progressive (Progressiv) *¹

(Den här inställningen är endast möjlig när kompositvideo-, S-Video-, komponentvideo- eller 525i- och 625i RGB-videosignaler tas emot.)

Interlace (Sammanflätade) (i) signaler konverteras till progressiva (p) signaler med hjälp av en metod som passar för bilden.

- Off (Av): Idealiskt om du visar bilder med mycket rörelse.
- Video : Idealiskt om du visar vanliga videobilder.
- Film : När ingångskällan är en film projiceras bilden som motsvarar dess ursprungliga källa.

Output Scaling (Utgång, skalning) *¹

(Det går inte att justera inställningen när kompositvideo-, S-Video- eller datorsignaler tas emot.)

Med det här alternativet ändras visningsområdet.

- Normal (92 % visning) : Insignalerna projiceras med normal bildstorlek. TV-bilder visas med en storlek på 92 %.
- Larger (Större) (100 % visning): De områden längst upp, längst ned och på sidorna av bilden som normalt inte visas projiceras. Det kan förekomma störningar längst upp och längst ned i bilden beroende på bildsignalen. I så fall kan du försöka med att justera visningsläget ("Position (Position)").  sida 30
- Auto : Visas när signaler tas emot från [HDMI]-ingångsporten. Signalerna projiceras automatiskt med en storlek på 100 % eller 92 % beroende på insignalerna. (Visas inte om utrustningens DVI-port är ansluten till projektorns [HDMI]-ingångsport.)

Setup Level (Inställningsnivå) *¹

(Det är endast möjligt att justera inställningen när kompositvideo- eller S-Video-signaler tas emot i NTSC-format eller när video eller RGB-video har valts som bildkälla. Det går inte att justera inställningen om datorsignaler tas emot.)

Du kan justera bilden med den här funktionen om du använder produkter avsedda för den sydkoreanska marknaden som har en annan svartnivå (inställningsnivå). Kontrollera specifikationerna för den anslutna utrustningen när du ändrar den här inställningen.

DVI-Video Level (DVI-videonivå) *¹

(Det är endast möjligt att justera inställningen när RGB-video tas emot från [HDMI]-ingångsporten och "Off (Av)" har angetts för "EPSON Super White".)

Om projektorns [HDMI]-ingångsport är ansluten till DVI-porten på en DVD-spelare eller liknande utrustning via en HDMI/DVI-kabel ställer du in videonivån för projektorn så att den matchar videonivån som har ställts in för DVD-spelaren. Inställningen på DVD-spelaren kan vara Normal eller Expand (Utökad).

Auto Setup (Automatisk inställning)

Med det här alternativet kan du aktivera eller inaktivera funktionen som gör att projektorn automatiskt justerar bilden så att visningen blir optimal när insignalen ändras. De inställningar som justeras automatiskt är ”Tracking (Spårning)”, ”Position (Position)” och ”Sync (Synk)”.

Reset (Återställ)

Alla justeringsvärden på menyn ”Image (Bild)” återställs till standardvärdena med undantag för ”Aspect (Bildformat)”.

Menyn ”Settings”



Keystone

(Det går inte att justera keystone-värdet när bildformatet ”Wide” har valts.)

Det här alternativet används för att korrigera keystone-förvrängning i bilden. Du kan även justera detta på projektorns kontrollpanel.  sida 17

Operation (Drift)

Direct Power ON (Direkt när strömmen slås på)

När huvudströmbrytaren är påslagen kan du ange om du vill att projiceringen ska starta (On (På))/inte starta (Off (av)) utan att du behöver trycka på  eller .

Om du väljer ”On (På)” och strömmen lämnas påslagen måste du vara beredd på att en plötslig strömökning (som kan uppstå när strömmen slås på igen efter ett strömavbrott) kan göra att projektorn startas automatiskt.

Sleep Mode (Viloläge)

Projektorn har en energisparfunktion som gör att strömmen slås av automatiskt och projektorn hamnar i viloläge om inte projektorn tar emot någon signal inom en viss tid. Det finns fyra inställningar att välja bland för att ange hur lång tid det ska ta innan energisparfunktionen aktiveras. Om du väljer ”Off (Av)” är energisparfunktionen avstängd.



Projektorn startar igen om du trycker på  i viloläge.

Trigger Out (Utlösningsläge)

Med det här alternativet kan du aktivera eller inaktivera utlösningsfunktionen som bestämmer om projektorns av/på-status och problem med projektordriften ska kommuniceras till en extern enhet.

Om du ändrar inställningen börjar den nya inställningen gälla när strömmen har stängts av och projektorn har kylts ned.



Child Lock (Barnspärr)

Med den här funktionen låses strömbrytarknappen  på projektorns kontrollpanel så att inte barn kan slå på strömmen till projektorn och titta in i projektorlinsen. När spärren har aktiverats måste du hålla ned  i ungefär 3 sekunder för att strömmen ska slås på. Du kan använda  för att stänga av strömmen. Fjärrkontrollen fungerar som vanligt.

Om du ändrar inställningen börjar den nya inställningen gälla när strömmen har stängts av och projektorn har kylts ned.

Observera att projektorn startar direkt när huvudströmbrytaren slås på om du har valt ”On (På)” för ”Direct Power On (Direkt när strömmen slås på)”.

Operation Lock (Driftspärr)

Om du har valt ”On (På)” för den här funktionen kan du inte använda knapparna på projektorns kontrollpanel och ikonen  visas på skärmen när en knapp trycks ned. Om du vill avbryta håller du ned  på projektorns kontrollpanel i minst sju sekunder.

Om du ändrar inställningen kommer den nya inställningen att börja gälla så snart du har stängt konfigurationsmenyn.

High Altitude Mode (Hög höjd)

En fläkt går igång för att sänka den interna temperaturen i projektorn.
Vid användning över en höjd på ungefär 1 500 m anges "On (På)".

User's Logo (Användarlogotyp)

Du kan använda en favoritbild som användarlogotyp.

Logotypen projiceras när projektorn startar och när du trycker på knappen Blank (Tom). När en användarlogotyp spelas in tas den gamla logotypen bort. Du väljer en användarlogotyp genom att följa anvisningarna på skärmen.

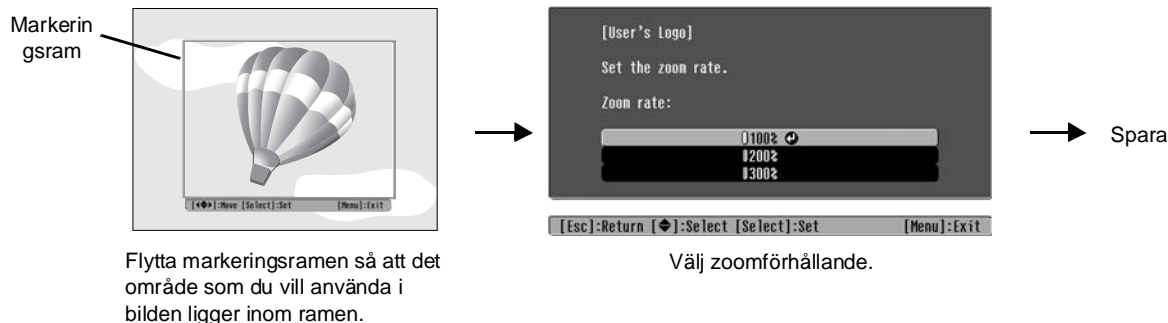

- Bilden visas i punktformat när markeringsramen visas, vilket innebär att visningsstorleken kan komma att ändras.
- Storleken på den sparade bilden är 400 × 300 punkter.
- När du har sparat en användarlogotyp kan du inte återställa standardinställningarna för logotypen.
- Ange "Logo (Logotyp)" för "Display Background (Bakgrundsskärm)" om du vill använda den sparade användarlogotypen.

Display (Skärm)

Menu Position (Menyläge)

Tryck på , , och för att välja önskat menyläge.

Navigation Bar (Navigeringsfält)

Med den här inställningen kan du välja om navigeringsfältet för konfigurationsmenyn ska visas (On (På)) eller inte (Off (Av)).

Menu Color (Menyfärg)

Används för att välja färg för huvudkonfigurationsmenyn och navigeringsfältet.

- Color 1:Black (Färg 1:Svart) • Color 2:Purple (Färg 2:Lila)

Message (Meddelande)

Med den här inställningen kan du välja om följande meddelanden ska visas (On (På)) eller inte (Off (Av)).

- Om bildsignal, färgläge, bildformat, testmönster och alternativnamn ska visas när minnesinställningarna hämtas
- Om meddelanden ska visas när t.ex. inga bildsignaler tas emot, en signal som inte stöds tas emot eller när den interna temperaturen stiger

Display Background (Bakgrundsskärm)

Visar en meny för val av skärmstatus när knappen Blank (Tom) används eller när inga bildsignaler tas emot.

Startup Screen (Startskärm)

Med det här alternativet kan du välja om startskärmen (bilden som projiceras när projiceringen startar) ska visas (On (På)) eller inte (Off (Av)).

Om du ändrar inställningen börjar den nya inställningen gälla när strömmen har stängts av och projektorn har kylts-ned.

Input Signal (Insignal)**Video Signal (Videosignal)**

Det här alternativet används för att ställa in signalformatet efter videoutrustningen som är ansluten till [Video]-ingångsporten eller [S-Video]-ingångsporten. Om du väljer "Auto" ställs videosignalformatet in automatiskt.

Om det skulle förekomma mycket störningar i bilden, eller andra problem som t.ex. att ingen bild projiceras trots att du har valt "Autov", kan du korrigera signalformatet manuellt.

InputA (Ingång A)

Du kan ändra den här inställningen beroende på vilken typ av signal som skickas från videoutrustningen som är ansluten till [InputA]-porten.

Om du har valt "Auto" ställs signalen in automatiskt. Om färgerna visas på ett felaktigt sätt trots att du har valt "Auto", kan du välja ett lämpligt signalnamn på menyn.

D4/SCART

Med det här alternativet kan du ställa in signalformatet efter de signaler som skickas från videoutrustningen som är ansluten till [SCART]-porten (i Europa) eller [D4]-porten (i Japan).

Projection (Projektion)

Ställ in det här alternativet enligt samma metod som används för att ställa in projektorn.

- Front (Framsida) : Välj detta alternativ när projektorn placeras framför skärmen.
- Front/Ceiling (Framsida/tak): Välj detta alternativ när projektorn placeras framför skärmen och upphängd i taket.
- Rear (Baksida) : Välj detta alternativ när projektorn placeras bakom skärmen.
- Rear/Ceiling (Baksida/tak) : Välj detta alternativ när projektorn placeras bakom skärmen och upphängd i taket.

Language (Språk)

Med det här alternativet kan du välja visningsspråk för meddelanden och menyer.

Reset (Återställ)

Med den här funktionen återställs standardinställningarna för menyn "Settings (Inställningar)" med undantag för "High Altitude Mode (Hög höjd)", "Input A (Ingång A)", "D4/SCART", "Projection (Projektion)" och "Language (Språk)".

Menyn "Memory"**(Save Memory (Spara minne))**

Du kan använda den här funktionen för att spara inställningarna på menyn "Picture (Bild)" och "Image (Bild)".  sida 25

(Load Memory (Ladda minne))

Med den här funktionen hämtar du inställningarna som du har sparats med "Save Memory (Spara minne)".  sida 25

Reset Memory (Återställ minne)

Med den här funktionen återställs (raderas) alla inställningar som har sparats i minnet.

Menyn "Reset (Återställ)"

Reset All (Återställ alla)

Med den här funktionen återställs standardinställningarna för alla inställningar på konfigurationsmenyn. Inställningarna för "Save Memory (Spara minne)", "InputA (Ingång A)", "D4/SCART" och "Language (Språk)" återställs inte. Inställningen för "Save Memory (Spara minne)" återställs med "Reset Memory (Återställ minne)".

Reset Lamp Hours (Återställ lamptimmar)



Med den här funktionen återställs lampans driftstid. När du väljer den här funktionen rensas lampans ackumulerade driftstid och standardinställningen för driftstiden återställs.

Använda konfigurationsmenyn

1 Visa en meny

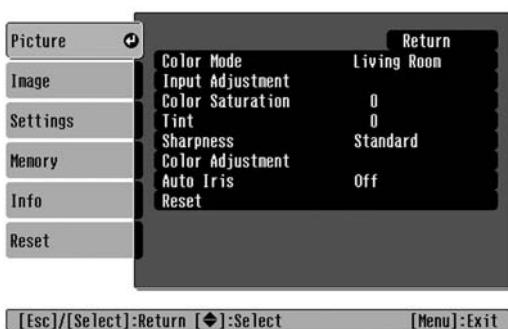

Den fullständiga menyn: Tryck på .



Radmenyn: Tryck på  eller .



2 Välj ett menyalternativ

Välj ett menyalternativ med  eller  och tryck sedan på .



3 Ändra inställningarna



Exempel:

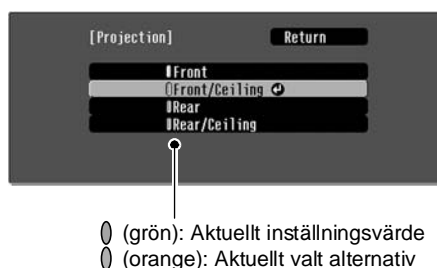



Justera värdena med  eller .



Välj ett alternativ med  eller  och tryck sedan på .

Om du markerar ett alternativ med ikonen  och trycker på  visas inställningsskärmen för alternativet.

Tryck på  om du vill återgå till föregående meny. Du kan även välja [Return (Återgå)] och sedan trycka på .

4 När du är klar med inställningarna

Tryck på .

Läsa indikatorerna

Projektorn är utrustad med följande två indikatorer som ger dig information om projektorns driftsstatus.

I följande tabell förklaras indikatorerna och hur du åtgärdar de problem som indikeras.

* Om alla indikatorer är inaktiverade kontrollerar du att nätkabeln har anslutits på rätt sätt och att huvudströmbrytaren är påslagen.

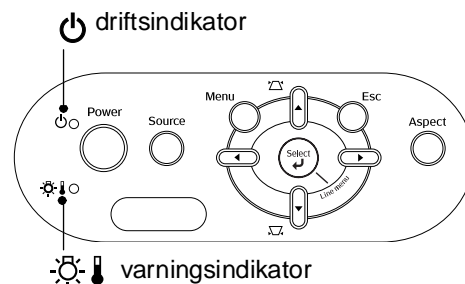

När varningsindikatorn lyser eller blinkar **varning/problem**

● : Lyser  : Blinkar

Red (Röd)



(Lyser/av i 1 sek.)

Internt problem/Problem med fläkten/Problem med sensorn/Problem med biofiltret/Problem med Auto Iris (Automatisk bländare)

Obs! Dra ut nätkabeln ur eluttaget. Kontakta återförsäljaren eller ta kontakt med kundtjänsten i önskat land. Adresserna finns i avsnittet "Internationella garantivillkor" i häftet *Säkerhetsinstruktioner/globala garantivillkor*.

Red (Röd)



(Lyser/av i 0,5 sek.)

Problem med lampan/Lampan lyser inte/Lampluckan är öppen

Kontrollera om lampan är trasig.  sida 44

Om lampan inte är trasig

Byt ut lampan och slå sedan på strömmen.

Stäng av projektorn och dra ut nätkabeln ur eluttaget om problemet skulle kvarstå efter att du har bytt ut lampan. Kontakta återförsäljaren eller ta kontakt med kundtjänsten i önskat land. Adresserna finns i avsnittet "Internationella garantivillkor" i häftet *Säkerhetsinstruktioner/globala garantivillkor*.

Om lampan är trasig

Kontakta återförsäljaren för ytterligare hjälp.

Kontrollera att lampan och lampluckan har installerats på rätt sätt.

Välj "On (På)" för "High Altitude Mode (Hög höjd)" om du använder projektorn på höjder över cirka 1 500 m.  sida 32

Red (Röd)

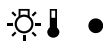

Hög intern temperatur (överhettning)

Lampan slocknar automatiskt och projiceringen avbryts. Vänta i cirka 5 minuter. När kylfläkten har stannat stänger du av huvudströmbrytaren på projektorns baksida.

- Lämna ett mellanrum på minst 20 cm mellan projektorn och väggen om du installerar projektorn mot en vägg.
- Rengör luffiltren om de är igentäppta.  sida 42

Stäng av projektorn med huvudströmbrytaren och dra ut nätkabeln ur eluttaget om problemet skulle kvarstå när du slår på strömmen igen. Kontakta återförsäljaren eller ta kontakt med kundtjänsten i önskat land. Adresserna finns i avsnittet "Internationella garantivillkor" i häftet *Säkerhetsinstruktioner/globala garantivillkor*.

Orange

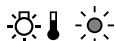









Snabbkylning pågår

Du kan fortsätta att använda projektorn, men den stängs av automatiskt om temperaturen börjar stiga igen.

När driftsindikatorn lyser eller blinkar **normal**

När varningsindikatorn  är släckt

● : Lyser  : Blinkar

Orange  ●	Viloläge	Om du trycker på  startar projiceringen efter en kort stund.
Green (Grön)  	Uppvärmning pågår	Uppvärmningstiden är ungefär 30 sekunder. Det går inte att stänga av strömmen under uppvärmningen.
Green (Grön)  ●	Projicering pågår	Normal drift
Orange  	Nedkylning  pågår	Nedkylningstiden är ungefär 30 sekunder. När nedkylningen är klar växlar projektorn till viloläge. Du kan inte använda fjärrkontrollen eller projektorns kontrollpanel under nedkylningen. Om huvudströmbrytaren på projektorns baksida stängs av innan nedkylningen är klar måste du vänta tills lampan har kylts ned (det tar normalt en timme) innan du slår på strömmen igen.

Om indikatorerna inte föreslår någon lösning

Om något av följande problem uppstår och indikatorerna inte föreslår någon lösning går du till de angivna sidorna för varje problem.

Problem med bilder

- **Inga bilder visas**  **sida 37**
Projiceringen startar inte, projiceringsområdet är helt svart, projiceringsområdet är helt blått etc.
- **Rörliga bilder visas inte**  **sida 37**
Rörliga bilder som spelas upp i datorn visas inte.
- **Meddelandet "Not Supported. (Stöds ej.)" visas**  **sida 38**
- **Meddelandet "No Signal. (Ingen signal.)" visas**  **sida 38**
- **Bilderna är suddiga eller oskarpa**  **sida 38**
- **Störning eller förvrängning förekommer i bilderna**  **sida 39**
Problem som t.ex. störning, förvrängning eller svartvitrutiga mönster uppstår.
- **Bilden trunkeras (stor) eller liten**  **sida 39**
Endast en del av bilden visas.
- **Färgerna på bilden är felaktiga**  **sida 40**
Hela bilden ser lila eller grön ut, bilderna är svartvita, färger ser gråa ut etc.
(Datorskärmar och LCD-skärmar har olika färgåtergivning. Färgerna som projiceras av projektorn och färgerna som visas på skärmen behöver därmed nödvändigtvis inte överensstämma. Det betyder inte att något fel har inträffat.)
- **Bilderna är mörka**  **sida 40**
- **Projiceringen stoppar automatiskt**  **sida 41**

Problem när projiceringen startar















- **Det går inte att sätta på projektorn**  **sida 41**

Problem med fjärrkontrollen

- **Fjärrkontrollen fungerar inte**  **sida 41**

Problem med bilder

■ Inga bilder visas

Har du tryckt på [Power]-knappen?	Tryck på  på fjärrkontrollen eller på  på projektorns kontrollpanel.
Är huvudströmbrytaren avslagen?	Slå på huvudströmbrytaren på projektorns baksida.
Är alla indikatorer inaktiverade?	Dra ut nätkabeln och anslut den sedan igen.  sida 14 Kontrollera att det finns ström i strömbrytaren.
Har läget Blank (Tom) aktiverats?	Tryck på  på fjärrkontrollen för att avbryta funktionen.
Tas videosignaler emot?	Kontrollera att strömmen är påslagen för utrustningen som har anslutits. Om "On (På)" har angetts för menykommandot "Message (Meddelande)" visas meddelanden om bildsignaler.  "Settings (Inställningar)" – "Display (Skärm)" – "Message (Meddelande)"sida 32
Är inställningarna för bildsignalfORMAT korrekta?	Om en <u>kompositvideosignal</u>  eller <u>S-Video-signal</u>  tas emot Om det inte sker någon projicering när menykommandot "Video Signal (Videosignal)" är inställt på "Auto", väljer du det signalfORMAT som matchar signalkällan.  "Settings (Inställningar)" – "Input Signal (Insignal)" – "Video Signal (Videosignal)"sida 33
	Om signalkällan är ansluten till [InputA]-porten Om det inte sker någon projicering när "InputA (Ingång A)" på menykommandot "Input Signal (Insignal)" är inställd på "Auto", ställer du in signalfORMATet som matchar signalen som projiceras från den anslutna utrustningen.  "Settings (Inställningar)" – "Input Signal (Insignal)" – "Input A (Ingång A)"sida 33 Du kan även välja format genom att trycka på  på fjärrkontrollen.  sida 15
	Om video- eller DVD-utrustningen är ansluten med hjälp av en D4 SCART-adapter Tryck på  för att ställa in signalfORMATet på "D4/SCART".  sida 15 Om inga bilder visas och DVD-utrustningen är ansluten ändrar du inställningen för DVD-utrustningen till RGB ut.
Har menyinställningarna för konfiguration ställts in på rätt sätt?	Försök med att återställa alla aktuella inställningar.  sida 34
Anslöts projektorn och datorn med strömmen påslagen? När en dator har anslutits	Om anslutningen upprättades när strömmen redan var påslagen är det inte säkert att funktionen (Fn)-tangens som flyttar datorns videosignal till en extern utgång fungerar. Slå av strömmen för datorn som är ansluten till projektorn och sätt sedan på den igen.







■ Rörliga bilder visas inte

Är datorn inställd på att skicka bildsignaler både externt och till LCD-skärmen på samma gång? Bara när bilder projiceras från en bärbar dator eller en dator med en inbyggd LCD-skärm	Ställ in bildsignalen så att den endast skickas externt.  Datordokumentation under en rubrik som "Extern utgång" eller "Ansluta en extern skärm"
--	--

■ Meddelandet "Not Supported. (Stöds ej.)" visas

<p>Är inställningarna för bildsignalfORMAT korrekta?</p>	<p>Om en <u>kompositvideosignal</u> eller <u>S-Video-signal</u> tas emot Om det inte sker någon projicering när menykommandot "Video Signal (Videosignal)" är inställt på "Auto", väljer du det signalfORMAT som matchar signalkällan. ☛ "Settings (Inställningar)" – "Input Signal (Insignal)" – "Video Signal (Videosignal)" sida 33</p> <p>Om signalkällan är ansluten till [InputA]-porten Om det inte sker någon projicering när "InputA (Ingång A)" på menykommandot "Input Signal (Insignal)" är inställt på "Auto", ställer du in signalfORMAT som matchar signalen som projiceras från den anslutna utrustningen. ☛ "Settings (Inställningar)" – "Input Signal (Insignal)" – "Input A (Ingång A)" sida 33 Du kan även välja format genom att trycka på  på fjärrkontrollen. ☛ sida 15</p>
<p>Överensstämmer läget med frekvensen och upplösningen för bildsignalerna?</p> <p>Bara när datorbilder projiceras</p>	<p>Kontrollera vilka signaler som tas emot med hjälp av menykommandot "Resolution (Upplösning)" och kontrollera att signalerna stöds under "Lista över bildskärmar som stöds". ☛ "Info (Info)" – "Resolution (Upplösning)" sida 27 ☛ "Lista över bildskärmar som stöds" sida 48</p>

■ Meddelandet "No Signal. (Ingen signal.)" visas







<p>Är kablarna rätt anslutna?</p>	<p>Kontrollera att alla kablar som krävs för projicering är ordentligt anslutna. ☛ sida 12</p>
<p>Har rätt video-ingångsport valts?</p>	<p>Ändra bildkälla genom att trycka på , , ,  eller  på fjärrkontrollen eller  på projektorns kontrollpanel. ☛ sida 15</p>
<p>Är strömmen påslagen för utrustningen som har anslutits?</p>	<p>Sätt på strömmen för enheterna.</p>
<p>Skickas bildsignalerna till projektorn?</p> <p>Bara när bilder projiceras från en bärbar dator eller en dator med en inbyggd LCD-skärm</p>	<p>Om bildsignaler endast skickas till datorns LCD-skärm måste du ändra utgång. För vissa datorer visas inte signalerna på LCD-skärmen om bildsignalerna skickas ut externt. ☛ Datordokumentation under en rubrik som "Extern utgång" eller "Ansluta en extern skärm"</p> <p>Om anslutningen upprättades när strömmen redan var påslagen är det inte säkert att funktionen (Fn)-tangens som flyttar datorns videosingnal till en extern utgång fungerar. Slå av strömmen för projektorn som är ansluten till datorn och sätt på den igen. ☛ sida 14</p>

■ Bilderna är suddiga eller oskarpa





<p>Är skärpan korrekt inställd?</p>	<p>Justera skärpan. ☛ sida 16</p>
<p>Är linsskyddet fortfarande på?</p>	<p>Ta bort linsskyddet.</p>
<p>Är projektorn placerad på rätt avstånd?</p>	<p>Rekommenderat avstånd från projektorn till skärmen är 88–1 365 cm för bildformatet 16:9, och 107–1 671 cm för bildformatet 4:3. Ställ in projektorn så att projiceringsavståndet ligger inom detta område. ☛ sida 10</p>
<p>Är värdet för keystone-justering för stort?</p>	<p>Minska projektionsvinkeln så att mängden keystone-korrigerings minskar. ☛ sida 17</p>

<p>Har kondensering uppstått på linsen?</p>	<p>Om projektorn plötsligt tas från en kall miljö till en varm miljö eller om den omgivande temperaturen plötsligt ändras, kan kondensering uppstå på linsens yta. Det kan medföra att bilderna blir suddiga. Placera projektorn i rummet ungefär en timme innan den ska användas. Om kondensering uppstår på linsen stänger du av projektorn och väntar tills kondenseringen försvinner.</p>
---	---

■ Störning eller förvrängning förekommer i bilderna

<p>Är inställningarna för bildsignalfORMAT korrekta?</p>	<p>Om en kompositvideosignal^{▶▶} eller S-Video-signal^{▶▶} tas emot Om det inte sker någon projicering när menykommandot "Video Signal (Videosignal)" är inställt på "Auto", väljer du det signalfORMAT som matchar signalkällan.  "Settings (Inställningar)" – "Input Signal (Insignal)" – "Video Signal (Videosignal)" sida 33</p> <p>Om signalkällan är ansluten till [InputA]-porten Om det inte sker någon projicering när "Input A (Ingång A)" på menykommandot "Input Signal (Insignal)" är inställt på "Auto", ställer du in signalfORMATet som matchar signalen som projiceras från den anslutna utrustningen.  "Settings (Inställningar)" – "Input Signal (Insignal)" – "Input A (Ingång A)" sida 33 Du kan även välja format genom att trycka på  på fjärrkontrollen.  sida 15</p>
<p>Är kablarna rätt anslutna?</p>	<p>Kontrollera att alla kablar som krävs för projicering är ordentligt anslutna.  sida 12</p>
<p>Använder du en förlängningsladd?</p>	<p>Det kan förekomma mer störningar om du använder en förlängningsladd. Försök med att ansluta en signalförstärkare.</p>
<p>Har "Sync. (Synk.)^{▶▶}" och "Tracking (Spårning)^{▶▶}" ställts in på korrekt sätt?</p> <p>Bara dator- och RGB-videosignaler</p>	<p>Projektorn har en automatisk justeringsfunktion som gör att bilderna som projiceras blir optimala. Det kan hända att inställningarna inte blir perfekta för vissa typer av signaler, trots den automatiska justeringen. I så fall kan du göra justeringar med hjälp av menykommandona "Tracking (Spårning)" och "Sync. (Synk.)".  "Image (Bild)" – "Tracking (Spårning)", "Sync. (Synk.)" sida 29</p>
<p>Har du valt rätt upplösning?</p> <p>Bara när datorbilder projiceras</p>	<p>Ställ in datorn så att signalerna som skickas ut är kompatibla med projektorn.  "Lista över bildskärmar som stöds" sida 48 Datordokumentation</p>

■ Bilden trunkeas (stor) eller liten

<p>Har du valt rätt bildformat^{▶▶}?</p>	<p>Tryck på  för att välja det bildformat som motsvarar insignalen.  sida 18 Om du använder "Zoom" för att projicera bilder med undertext kan du justera bilden med hjälp av menykommandot "Zoom Caption (Zoomtext)".  sida 29</p>
<p>Har inställningen "Position (Position)" justerats på rätt sätt?</p>	<p>Justera med hjälp av menykommandot "Position (Position)".  "Image (Bild)" – "Position (Position)" sida 30</p>
<p>Har datorn ställts in på dubbel skärm?</p> <p>Bara när datorbilder projiceras</p>	<p>Om dubbel visning har aktiverats i Display Properties (Visningsegenskaper) på datorns kontrollpanel projiceras bara halva bilden på datorskärmen. Om du vill visa hela bilden på datorskärmen inaktiverar du inställningen för dubbel visning.  Dokumentation för dator- och videodrivrutin</p>

<p>Har du valt rätt upplösning?</p> <p>Bara när datorbilder projiceras</p>	<p>Ställ in datorn så att signalerna som skickas ut är kompatibla med projektorn.</p> <p>☛ ”Lista över bildskärmar som stöds” sida 48</p> <p>Datordokumentation</p>
--	---



■ Färgerna på bilden är felaktiga

<p>Är inställningarna för bildsignalfORMAT korrekta?</p>	<p>Om en <u>kompositvideosignal</u> eller <u>S-Video-signal</u> tas emot Om det inte sker någon projicering när menykommandot ”Video Signal (Videosignal)” är inställt på ”auto”, väljer du det signalfORMAT som matchar signalkällan.</p> <p>☛ ”Settings (Inställningar)” – ”Input Signal (Insignal)” – ”Video Signal (Videosignal)” sida 33</p> <p>Om signalkällan är ansluten till [InputA]-porten Om det inte sker någon projicering när ”InputA (Ingång A)” på menykommandot ”Input Signal (Insignal)” är inställt på ”Auto”, ställer du in signalfORMAT som matchar signalen som projiceras från den anslutna utrustningen. ☛ ”Settings (Inställningar)” – ”Input Signal (Insignal)” – ”Input A (Ingång A)” sida 33</p> <p>Du kan även välja format genom att trycka på  på fjärrkontrollen. ☛ sida 15</p>
<p>Är kablarna rätt anslutna?</p>	<p>Kontrollera att alla kablar som krävs för projicering är ordentligt anslutna. ☛ sida 12</p>
<p>Har bildens <u>kontrast</u> justerats på rätt sätt?</p>	<p>Justera kontrasten med hjälp av menykommandot ”Contrast (Kontrast)” eller ”White Level (Vitnivå)”.</p> <p>☛ ”Picture (Bild)” – ”Input Adjustment (Ingångsjustering)” – ”Brightness/Contrast (Ljusstyrka/Kontrast)”, ”White Level/Black Level (Vitnivå/Svartnivå)” sida 28</p>
<p>Har färgen justerats på rätt sätt?</p>	<p>Justera färgen med menykommandot ”Color Adjustment (Färgjustering)”.</p> <p>☛ ”Picture (Bild)” – ”Color Adjustment (Färgjustering)” sida 28</p>
<p>Har färgstyrkan och tonen justerats på rätt sätt?</p> <p>Bara när bilder från en videokälla projiceras</p>	<p>Justera färgen och tonen med menykommandona ”Color Saturation (Färgmättnad)” och ”Tint (Ton)”.</p> <p>☛ ”Picture (Bild)” – ”Color Saturation (Färgmättnad)”, ”Tint (Ton)” sida 28</p>

■ Bilderna är mörka





<p>Har ljusstyrkan i bilden justerats på rätt sätt?</p>	<p>Justera ljusstyrkan med menykommandot ”Brightness (Ljusstyrka)”.</p> <p>☛ ”Picture (Bild)” – ”Input Adjustment (Ingångsjustering)” – ”Brightness/Contrast (Ljusstyrka/Kontrast)” sida 28</p>
<p>Har bildens kontrast justerats på rätt sätt?</p>	<p>Justera kontrasten med hjälp av menykommandot ”Contrast (Kontrast)” eller ”White Level (Vitnivå)”.</p> <p>☛ ”Picture (Bild)” – ”Input Adjustment (Ingångsjustering)” – ”Brightness/Contrast (Ljusstyrka/Kontrast)”, ”White Level/Black Level (Vitnivå/Svartnivå)” sida 28</p>
<p>Behöver lampan bytas ut?</p>	<p>Om lampan håller på att ta slut blir bilderna mörkare och färgkvaliteten försämras. Då måste lampan bytas ut mot en ny.</p> <p>☛ sida 44</p>

■ Projiceringen stoppar automatiskt

Har viloläget aktiverats?	Om On (På) har valts för "Sleep Mode (Viloläge)" släcks lampan automatiskt om ingen signal tas emot på ungefär 30 minuter, och projektorn växlar till viloläget. Tryck på knappen  på fjärrkontrollen eller knappen  på projektorns kontrollpanel när du vill slå på strömmen igen. Välj "Off (Av)" för menykommandot "Sleep Mode (Viloläge)" om du vill stänga av funktionen. ☛ "Settings (Inställningar)" – "Operation (Drift)" – "Sleep Mode (Viloläge)" sida 31
---------------------------	--

Problem när projiceringen startar

■ Det går inte att sätta på projektorn

Har du tryckt på [Power]-knappen?	Tryck på  på fjärrkontrollen eller på  på projektorns kontrollpanel.
Är "Child Lock (Barnspärr)" inställt på "On (På)"?	Om "On (På)" har valts för menykommandot "Child Lock (Barnspärr)", håller du ned  på projektorns kontrollpanel i ungefär 3 sekunder eller trycker på  på fjärrkontrollen för att slå på strömmen. ☛ "Settings (Inställningar)" – "Operation (Drift)" – "Child Lock (Barnspärr)" sida 31
Är "Operation Lock (Driftspärr)" inställt på "On (På)"?	Alla knappar på projektorns kontrollpanel är inaktiverade när menykommandot "Operation Lock (Driftspärr)" är inställt på "On (På)". Tryck på  på fjärrkontrollen. ☛ "Settings (Inställningar)" – "Operation (Drift)" – "Operation Lock (Driftspärr)" sida 31
Är alla indikatorer inaktiverade?	Dra ut nätkabeln och anslut den sedan igen. ☛ sida 14 Kontrollera att det finns ström i strömbrytaren.
Inaktiveras och aktiveras indikatorerna när sladden berörs?	Stäng av strömmen, dra ut nätkabeln och anslut den sedan igen. Om problemet kvarstår kan det vara fel på nätkabeln. Kontakta återförsäljaren eller ta kontakt med kundtjänsten i önskat land. Adresserna finns i avsnittet "Internationella garantivillkor" i häftet <i>Säkerhetsinstruktioner/globala garantivillkor</i> .

Problem med fjärrkontrollen

■ Fjärrkontrollen fungerar inte

Är området för utsändning av signaler vänt bort från området för mottagning av signaler?	Vänd fjärrkontrollen mot området för mottagning av signaler. Operationsvinkeln för fjärrkontrollen är ungefär $\pm 30^\circ$ horisontellt och ungefär $\pm 30^\circ$ vertikalt. ☛ sida 13
Håller du fjärrkontrollen för långt ifrån projektorn?	Operationsvidden för fjärrkontrollen är ungefär 10 m. ☛ sida 13
Lyser direkt solljus eller starkt ljus från lysrör in i området för mottagning av signaler?	Placera projektorn på en plats där starkt ljus inte lyser in i området för mottagning av signaler från fjärrkontrollen.
Är batterierna slut eller har de inte satts i på rätt sätt?	Sätt i nya batterier i rätt riktning. ☛ sida 13

Det här avsnittet innehåller information om hur du underhåller projektorn, t.ex. hur du rengör projektorn och byter ut förbrukningsartiklar.

Rengöring

Du bör rengöra projektorn om den blir smutsig eller om kvaliteten på projicerade bilder försämras.

Obs! Läs om hur du hanterar projektorn på ett säkert sätt under rengöringen i det separata häftet *Säkerhetsinstruktioner/globala garantivillkor*.

Rengöra luftfiltret

Om luftfiltret blir igentäppt med damm och meddelandet "The projector is overheating. Make sure nothing is blocking the air vent, and clean or replace the air filter (Projektorn är överhettad. Kontrollera att det inte finns något som blockerar lufthålet, och rengör eller byt ut luftfiltret.)" visas måste du rengöra luftfiltret.

Vänd projektorn upp och ned och rengör luftfiltret med en dammsugare.

Obs! Projektorn kan överhettas om luftfiltret täpps igen med damm, vilket kan orsaka driftproblem eller minska livslängden för de optiska delarna. Vi rekommenderar att du rengör luftfiltret minst en gång var tredje månad. Om du använder projektorn i en dammig miljö måste du rengöra luftfiltret oftare.

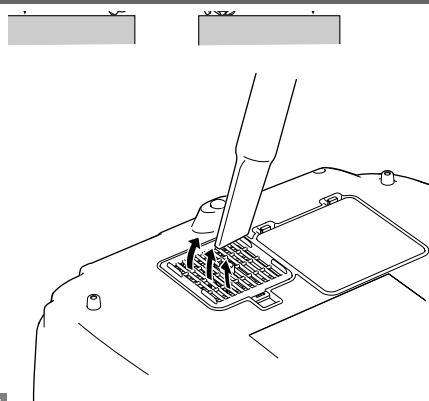

Rengöra projektorhöljet

Torka projektorhöljet försiktigt med en mjuk trasa.

Om projektorn är mycket smutsig fuktar du trasan med lite vatten och rengöringsmedel. Vrid ur trasan ordentligt innan du torkar projektorhöljet. Torka sedan projektorhöljet igen med en mjuk, torr trasa.

Obs! Använd inte flyktiga ämnen som t.ex. vax, alkohol eller thinner när du rengör projektorhöljet. Sådana kan få höljet att skjuva eller flagna.

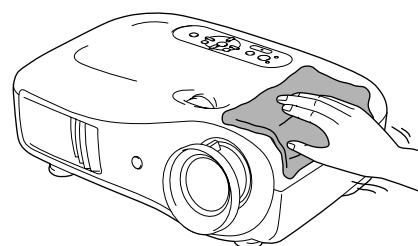

Rengöra linsen

När du rengör linsen ska du helst använda en luftblåsare som är avsedd för detta ändamål. Du kan även torka ren linsen försiktigt med en glasögonduk.

Obs! Gnugga inte på linsen med hårt material och utsätt den inte för stötar. Den kan lätt gå sönder.

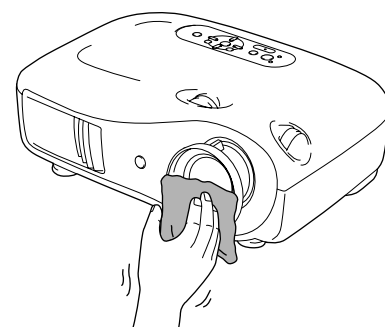

Utbytestid för förbrukningsartiklar

Utbytestid för luftfilter

- Om luftfiltret är trasigt eller om meddelandet "Replace (Byt ut)" visas trots att luftfiltret har rengjorts.

Byt ut mot ett nytt luftfilter.

- ☛ Byta ut luftfiltret sida 44

Utbytestid för lampa

- Meddelandet "Replace the lamp. (Byt ut lampan.)" visas på skärmen när projiceringen startar.

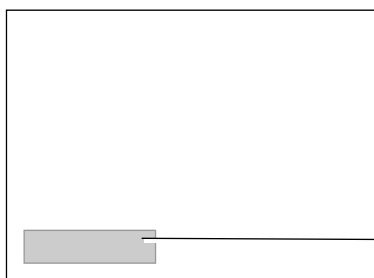

Ett meddelande visas.



- Projektionsbilderna blir mörkare eller försämrade.

- Tips:**
- Varningsmeddelandet om byte är inställt på att visas efter minst cirka 1 600 timmars användning så att den ursprungliga ljusstyrkan och den ursprungliga kvaliteten kan behållas på de projicerade bilderna. Hur lång tid det tar innan meddelandet visas varierar beroende på användningsförhållandena (t.ex. färglägesinställningarna). Om du fortsätter att använda lampan när den här tiden gått ut är det stor risk att lampan går sönder. Om meddelandet om utbyte av lampan visas byter du ut lampan mot en ny så fort som möjligt, även om den fortfarande fungerar.
 - Beroende på lampans egenskaper och på hur den har använts kan ljuset bli svagare eller så kan den sluta fungera innan varningsmeddelandet visas. Du bör därför alltid ha en reservlampa till hands.
 - Kontakta återförsäljaren om du vill ha en reservlampa.

Byta ut förbrukningsartiklar

Byta ut luftfiltret

Tips: Kassera det använda luftfiltret på rätt sätt enligt lokala föreskrifter.
Luftfilter:
Polypropylen

1 Tryck på  eller  för att stänga av strömmen, vänta tills projektorn har kyllts ned och stäng sedan av huvudströmbrytaren.

2 Ta bort luftfilterskyddet.



Placera fingret under låsfliken och dra uppåt.

3 Ta bort det gamla luftfiltret.

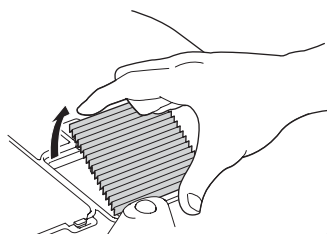

4 Sätt dit det nya luftfiltret.

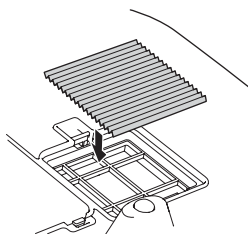

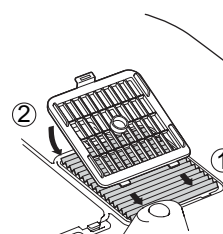

5 Sätt tillbaka luftfilterskyddet.



Byta ut lampan

❗Obs!

Om lampan slutar fungera och måste bytas ut finns det en risk att lampan har gått sönder. Om du byter ut lampan på en projektor som har installerats i taket har lampan förmodligen gått sönder och du måste därför vara mycket försiktig under borttagningen. Du bör stå vid sidan av projektorn, inte under den.

- 1** Tryck på  eller  för att stänga av strömmen, vänta tills projektorn har kylts ned och stäng sedan av huvudströmbrytaren.

* Vänta tills lampan har kylts ned (det tar ungefär 1 timme).

- 2** Ta bort lampluckan.

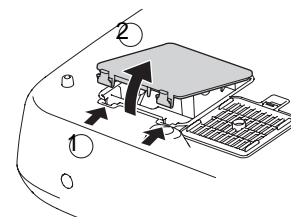

- 3** Lossa lampskruvarna.

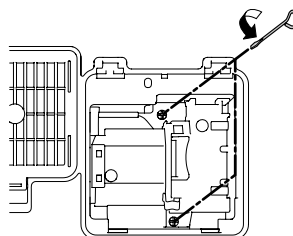

- 4** Ta bort den gamla lampan.

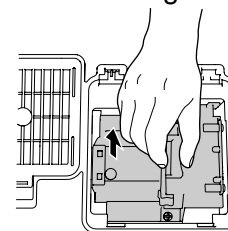

Dra rakt ut.

- 5** Sätt dit den nya lampan.

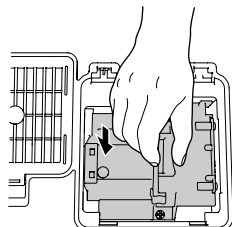

Se till att sätta in lampan i rätt riktning.

- 6** Skruva fast lampskruvarna.

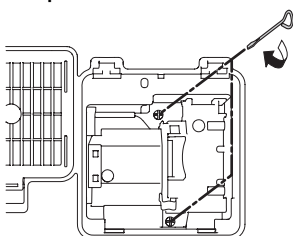

- 7** Installera lampluckan.

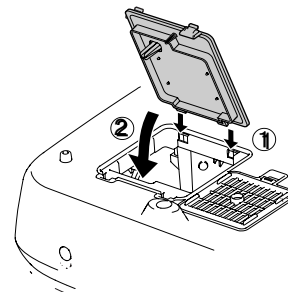

❗Obs!

- Sätt dit lampan och lampluckan ordentligt. Lampan kan dessutom inte tändas om lampluckan inte har installerats på rätt sätt.
- I den här produkten ingår en lampkomponent som innehåller kvicksilver. Kassera projektorn enligt lokala föreskrifter. Släng aldrig projektorn i papperskorgen.

Återställa lampans driftstid

Lampans driftstid måste alltid återställas efter att lampan har bytts ut. Projektorn har en inbyggd räknare som håller ordning på driftstiden för lampan. När den ackumulerade driftstiden når en viss tidpunkt visas varningsmeddelandet om utbyte.

1 Tryck på **On** för att slå på strömmen.

2 Tryck på **Menu** för att visa konfigurationsmenyn.



3 Välj "Reset Lamp Hours (Återställ lamptimmar)" på menyn "Reset (Återställ)".



4 Välj "Yes (Ja)" och tryck sedan på **Select**.

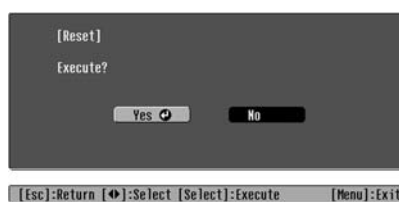

Extra tillbehör och förbrukningsartiklar

Följande tillbehör och förbrukningsartiklar finns att köpa vid behov. Listan över extra tillbehör och förbrukningsartiklar gäller från oktober 2005. Tillbehörsspecifikationerna kan ändras utan förvarning. Varierar beroende på inköpsland.

■ Extra tillbehör

50 tums bärbar skärm ELPSC06

En kompakt skärm som är lätt att bära.
(Bildformat  4:3)

60 tums bärbar skärm ELPSC07
80 tums bärbar skärm ELPSC08
100 tums bärbar skärm ELPSC10

En bärbar nedrullningsbar skärm. (Bildformat 4:3)

80 tums rullduk ELPSC15

En upprullningsbar duk.
(Bildformat 16:9)

Skärmstativ ELPSCST01

Stativ för 80 tums rullduk.

Mjuk projektorväska ELPKS55

Använd väskan om du vill bära projektorn för hand.

VGA-HD15 PC-sladd (1,8 m) ELPKC02
VGA-HD15 PC-sladd (3 m) ELPKC09
VGA-HD15 PC-sladd (20 m) ELPKC10

(för mini D-Sub 15-stifts/mini D-Sub 15-stifts)
Används för att ansluta projektorn till en dator.

Takstativ* ELPMB20

(med takplatta)
Används för att installera projektorn i taket.

Takrör 600 (600 mm/vit)* ELPPF07

Används om projektorn installeras i ett högt tak eller ett tak med fanerskivor.

* En särskild installationsmetod krävs för att projektorn ska kunna hänga från taket. Kontakta inköpsstället om du vill installera projektorn på det sättet.

■ Förbrukningsartiklar

Lampenhet ELPLP35

(1 reservlampa, 1 skruvmejsel)
Används för att byta ut förbrukade lampor.

Luftfiltersats ELPAF09

(1 luftfilter)
Används för att byta ut gamla luftfilter.

Lista över bildskärmar som stöds

Upplösningen kan variera något beroende på inställningen.

Komponentvideo»

4:3 16:9 : Bildformat» Enhet: Punkter

Signal	Upplösning	Bildformat					
		Normal	Squeeze	Zoom	Through	Squeeze Through	Wide
SDTV» (525i, 60Hz)(D1)	640 × 480 640 × 360 *	960 × 720 4:3	1280 × 720 16:9	1280 × 720 16:9	596 × 446 4:3	794 × 446 16:9	1280 × 760 16:9
SDTV(625i, 50Hz)	768 × 576 768 × 432 *	960 × 720 4:3	1280 × 720 16:9	1280 × 720 16:9	708 × 528 4:3	944 × 528 16:9	1280 × 760 16:9
SDTV (525p) (D2)	640 × 480 640 × 360 *	960 × 720 4:3	1280 × 720 16:9	1280 × 720 16:9	596 × 446 4:3	794 × 446 16:9	1280 × 760 16:9
SDTV(625p)	768 × 576 768 × 432 *	960 × 720 4:3	1280 × 720 16:9	1280 × 720 16:9	708 × 528 4:3	944 × 528 16:9	1280 × 760 16:9
HDTV» (750p) 16:9(D4)	1280 × 720	1280 × 720 16:9	-	-	1176 × 664 16:9	-	-
HDTV(1125i) 16:9(D3)	1920 × 1080	1280 × 720 16:9	-	-	-	-	-

*Letterbox-signal

Kompositvideo»/S-Video»

4:3 16:9 : Bildformat Enhet: Punkter

Signal	Upplösning	Bildformat					
		Normal	Squeeze	Zoom	Through	Squeeze Through	Wide
TV(NTSC»)	640 × 480 640 × 360 *	960 × 720 4:3	1280 × 720 16:9	1280 × 720 16:9	596 × 446 4:3	794 × 446 16:9	1280 × 720 16:9
TV(PAL» SECAM»)	768 × 576 768 × 432 *	960 × 720 4:3	1280 × 720 16:9	1280 × 720 16:9	708 × 528 4:3	944 × 528 16:9	1280 × 720 16:9

*Letterbox-signal

Analoga RGB-signaler/signalingång till [HDMI[®]]-ingångsporten

Enhet: Punkter

Signal	Upplösning	Bildformat ^{▶▶}					
		Normal	Squeeze	Zoom	Through	Squeeze Through	Wide
<u>VGA</u> ^{▶▶} 60	640 × 480 640 × 360 *2	960 × 720	1 280 × 720	1 280 × 720	640 × 480	853 × 480	1 280 × 720
VESA72/75/ 85, iMac*1	640 × 480 640 × 360 *2	960 × 720	1 280 × 720	1 280 × 720	640 × 480	853 × 480	1 280 × 720
<u>SVGA</u> ^{▶▶} 56/60/ 72/75/85, iMac*1	800 × 600 800 × 450 *2	960 × 720	1 280 × 720	1 280 × 720	800 × 600	1 066 × 600	1 280 × 720
<u>XGA</u> ^{▶▶} 60/ 70/75/85, iMac*1	1 024 × 768 1 024 × 576 *2	960 × 720	1 280 × 720	1 280 × 720	-	-	1 280 × 720
WXGA60-1	1 280 × 768	1 280 × 720	1 280 × 720	1 280 × 720	-	-	-
WXGA60-2	1 360 × 768	1 280 × 720	1 280 × 720	1 280 × 720	-	-	-
<u>SXGA</u> ^{▶▶} 60	1 280 × 960	960 × 720	1 280 × 720	1 280 × 720	-	-	1 280 × 720
MAC13"	640 × 480	960 × 720	1 280 × 720	1 280 × 720	640 × 480	853 × 480	1 280 × 720
MAC16"	832 × 624	960 × 720	1 280 × 720	1 280 × 720	832 × 624	1 109 × 624	1 280 × 720
MAC19"	1 024 × 768	960 × 720	1 280 × 720	1 280 × 720	-	-	1 280 × 720
<u>SDTV</u> ^{▶▶} (525i, 60Hz)	640 × 480 640 × 360 *2	960 × 720	1 280 × 720	1 280 × 720	640 × 480	853 × 480	1 280 × 720
SDTV (525p)	640 × 480 640 × 360 *2	960 × 720	1 280 × 720	1 280 × 720	640 × 480	853 × 480	1 280 × 720
SDTV(625i, 50Hz)	768 × 576 768 × 432 *2	960 × 720	1 280 × 720	1 280 × 720	768 × 576	1 024 × 576	1 280 × 720
SDTV(625p)	768 × 576 768 × 432 *2	960 × 720	1 280 × 720	1 280 × 720	768 × 576	1 024 × 576	1 280 × 720
<u>HDTV</u> ^{▶▶} (750p)	1 280 × 720	1 280 × 720	-	-	1 280 × 720	-	-
HDTV(1125i)	1 920 × 1 080	1 280 × 720	-	-	-	-	-

*1 Det går inte att upprätta någon anslutning om utrustningen inte har en VGA-utgångsport.

*2 Letterbox-signal

■ motsvarar insignaler från [HDMI]-ingångsporten.

Det kan även gå att projicera signaler som inte anges i tabellen ovan. Vissa funktioner kan dock i så fall vara begränsade.

Specifikationer

Produktnamn	Hemmaprojektor EMP-TW600/EMP-TW520 *Modellsortimentet varierar mellan olika länder.		
Mått	406 (B) × 124 (H) × 309 (D) mm (exklusive fot)		
Panelstorlek	0,7 tum bred		
Visningsmetod	Polysilicon TFT active matrix		
Resolution (Upplösning)	921 600 pixlar (1 280 (W) × 720 (H) punkter) × 3		
Skanningsfrekvenser	Analog	Pixelklocka	: 13,5–110 MHz
		Horisontellt	: 15–92 kHz
		Vertikalt	: 50–85 Hz
	Digital	Pixelklocka	: 13,5–81 MHz
		Horisontellt	: 15–60 kHz
		Vertikalt	: 50–85 Hz
Fokusjustering	Manuell		
Zoomjustering	Manuell (cirka 1 : 1.5)		
Linsförflyttning	Manuell (Max: Cirka 100 % vertikalt, 50 % horisontellt)		
Lampa (ljuskälla)	UHE-lampa, 170 W, modellnr: ELPLP35		
Strömspanning	100–240VAC 50/60Hz 2,7–1,2A Strömförbrukning I drift: 245 W (100–120 V-området), 240 W (200–240 V-området) I viloläge: 4,0 W (100–120 V-området), 5,0 W (200–240 V-området)		
Operationshöjd:	0–2 280 m		
Driftstemperatur	+5 – +35°C (utan kondensering)		
Förvaringstemperatur	-10 – +60°C (utan kondensering)		
Vikt	Cirka 5,2 kg		
Portar	SCART-ingång	1	D4 + RCA pin jack
	InputA (Ingång A)	1	RCA pin jack × 3
	InputB (Ingång B)	1	Mini D-Sub 15-stifts (hona) Blå
	HDMI [™] -ingång	1	HDMI
	Videoingång	1	RCA pin jack
	S-Video-ingång	1	Mini DIN 4-stifts
	RS-232C	1	D-Sub 9-stifts (hane)
	Trigger Out (Utlösningsläge)	1	3,5 mm mini jack



Pixelworks DNX[™] ICs används i den här projektorn.

■ Lutningsvinkel

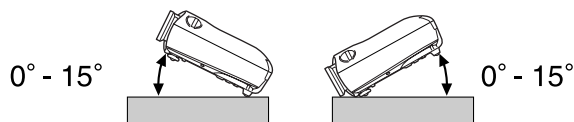

Om du placerar projektorn med en lutning på över 15 grader kan projektorn skadas.

■ Sladdtyp RS-232C

- Form på kontakten : D-Sub 9-stifts (hane)
- Projektorns ingångskontakt : RS-232C

<På projektorn>

<På datorn>

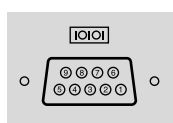
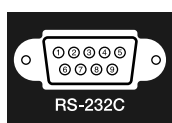

<På projektorn> (seriell sladd för dator) <På datorn>

GND	5	—————	5	GND
RD	2	←————	3	TD
TD	3	————→	2	RD
DTR	4	————→	6	DSR
DSR	6	←————	4	DTR

Signal	Funktion
GND	Signalkabel, jordning
TD	Överför data
RD	Tar emot data
DSR	Datauppsättning klar
DTR	Dataterminal klar

Säkerhet

- USA
UL60950 Third Edition
- Kanada
CSA C22.2 No.60950
- European Community
The Low Voltage Directive
(73/23/EEC)
IEC60950 3rd Edition

EMC

- USA
FCC Part 15B Class B (DoC)
- Kanada
ICES-003 Class B
- European Community
The EMC Directive
(89/336/EEC)
EN55022 Class B
EN55024
IEC/EN61000-3-2
IEC/EN61000-3-3
- Australien/Nya Zeeland
AS/NZS CISPR 22:2002 Class B

DECLARATION of CONFORMITY
 According to 47CFR, Part 2 and 15
 Class B Personal Computers and Peripherals; and/or
 CPU Boards and Power Supplies used with Class B
 Personal Computers

We :EPSON AMERICA, INC.
 Located at : 3840 Kilroy Airport Way
 MS: 313
 Long Beach, CA 90806
 Tel : 562-290-5254

Declare under sole responsibility that the product identified herein, complies with 47CFR Part 2 and 15 of the FCC rules as a Class B digital device. Each product marketed, is identical to the representative unit tested and found to be compliant with the standards. Records maintained continue to reflect the equipment being produced can be expected to be within the variation accepted, due to quantity production and testing on a statistical basis as required by 47CFR 2.909. Operation is subject to the following two conditions : (1) this device may not cause harmful interference, and (2) this device must accept any interference received, including interference that may cause undesired operation.

Trade Name : EPSON
 Type of Product : Projector
 Model : EMP-TW600 / EMP-TW520

**FCC Compliance Statement
 For United States Users**

This equipment has been tested and found to comply with the limits for a Class B digital device, pursuant to Part 15 of the FCC Rules. These limits are designed to provide reasonable protection against harmful interference in a residential installation. This equipment generates, uses, and can radiate radio frequency energy and, if not installed and used in accordance with the instructions, may cause harmful interference to radio or television reception. However, there is no guarantee that interference will not occur in a particular installation. If this equipment does cause interference to radio and television reception, which can be determined by turning the equipment off and on, the user is encouraged to try to correct the interference by one or more of the following measures.

- Reorient or relocate the receiving antenna.
- Increase the separation between the equipment and receiver.
- Connect the equipment into an outlet on a circuit different from that to which the receiver is connected.
- Consult the dealer or an experienced radio/TV technician for help.

WARNING

The connection of a non-shielded equipment interface cable to this equipment will invalidate the FCC Certification or Declaration of this device and may cause interference levels which exceed the limits established by the FCC for this equipment. It is the responsibility of the user to obtain and use a shielded equipment interface cable with this device. If this equipment has more than one interface connector, do not leave cables connected to unused interfaces. Changes or modifications not expressly approved by the manufacturer could void the user's authority to operate the equipment.

Nedan följer förklaringar av några termer i den här användarhandboken som du kanske inte känner till eller som inte förklaras i manualen. Mer information hittar du i andra publikationer som finns på marknaden.

Aspect (Bildformat)

Förhållandet mellan en bilds längd och höjd. **HDTV** - bilder har ett aspektförhållande på 16:9 och förlängs. Aspektförhållandet för standardbilder är 4:3.

Component video (Komponentvideo)

Videosignaler som har separerade signaler för ljusstyrka och färg. Detta ger en bättre bildkvalitet. I högdefinitions-tv (HDTV) avses bilder som består av tre oberoende signaler: Y (luminanssignal) och Pb och Pr (olika färgsignaler).

Composite video (Kompositvideo)

Videosignaler med blandade ljus- och färgsignaler. Den här typen av signaler används oftast för hemmavideo (formaten **NTSC**, **PAL** och **SECAM**). Videosignaler som består av en bärsignal Y (luminanssignal) inom signalen för färgbalkar, och en chroma- eller färgsignal (CbCr).

Contrast (Kontrast)

Den relativa ljusstyrkan av ljusa och mörka områden kan ökas eller minskas så att text och bilder blir klarare eller mjukare.

HDMI

HDMI (High Definition Multimedia Interface) är en standard för digital överföring av HD-bilder och flerkanalsljud. HDMI är en standard för digital hemmautrustning och datorer som gör att digitala signaler kan överföras i sin ursprungliga höga kvalitet utan komprimering, och den har även en funktion som krypterar digitala signaler.

HDTV

Förkortning av High-Definition Television. Högdefinitionssystem som uppfyller följande krav:

- Vertikal upplösning på 750p eller 1125i eller högre (p = **progressive (progressiv)**, i = **interlaced (sammanflätad)**)
- **Bildformat** 16:9
- Ljudmottagning och inspelning (eller utsignal) i Dolby Digital

Interlace (Sammanflätad)

Interlace (sammanflätad) är en teknik som tar upp ungefär halva bandbredden i jämförelse med sekventiell skanning om bilderna sänds med samma stillbildsupplösning.

Nedkylning

Med nedkylning avses den process som gör att projektorlampan svalnar efter att den har blivit varm av användningen. Nedkylningen påbörjas automatiskt när du stänger av projektorn genom att trycka på strömbrytaren på fjärrkontrollen eller projektorns kontrollpanel. Stäng inte av huvudströmbrytaren under nedkylningen. Då utförs inte nedkylningsprocessen som den ska. Om du inte väntar tills nedkylningsprocessen är klar behålls de höga temperaturerna för projektorns lampa och interna komponenter, vilket kan leda till förkortad lamplivslängd eller driftproblem med projektorn. Det tar ungefär 30 sekunder för projektorn att svalna. Den faktiska tiden varierar beroende på omgivande lufttemperatur.

NTSC

NTSC (National Television Standards Committee) är ett format för markbaserade analoga färg-TV-sändningar. Det här formatet används i Nord-, Central- och Sydamerika samt i Japan.

PAL

PAL (Phase Alternation by Line) är ett format för markbaserade analoga färg-TV-sändningar. Det här formatet används i västeuropeiska länder (med undantag för Frankrike), i asiatiska länder (exempelvis Kina) och i Afrika.

Progressive (Progressiv)

En bildinskanningsmetod där en bild skapas genom att bilddata från en bild skannas in sekventiellt från början till slutet.

Refresh rate (Uppdateringshastighet)

Elementet för ljusspridning på en skärm hanterar samma ljusstyrka och färg under en extremt kort tid. Bilden måste därför skannas in flera gånger per sekund så att elementet för ljusspridning hela tiden uppdateras. Antal uppdateringsåtgärder per sekund kallas ”uppdateringshastighet” och uttrycks i hertz (Hz).

S-Video

En videosignal med separerade luminans- och färgkomponenter. Detta ger en bättre bildkvalitet. Avser bilder med två oberoende signaler: Y (luminanssignal) och C (färgsignal).

SDTV

Förkortning av Standard Definition Television. Avser standard-tv-system som inte uppfyller villkoren för HDTV.

SECAM

SECAM (Sequential Couleur A Memoire) är ett format för markbaserade analoga färg-TV-sändningar. Det här formatet används i Frankrike, i östeuropeiska länder och länder i forna Sovjetunionen, i Mellanöstern och i Afrika.

sRGB

En intern standard för färgintervall formulerat så att färger som reproduceras av videoutrustningen enkelt kan hanteras av datorns operativsystem (OS) och Internet.

SVGA

En typ av bildsignal med en upplösning på 800 (horisontellt) x 600 (vertikalt) punkter som används av IBM PC/AT-kompatibla datorer.

SXGA

En typ av bildsignal med en upplösning på 1280 (horisontellt) x 1024 (vertikalt) punkter som används av IBM PC/ AT-kompatibla datorer.

Sync. (Synk.) (synkronisering)

Signalerna som sänds ut från datorer har en viss frekvens. Om projektorns frekvens inte matchar den här frekvensen blir bildkvaliteten dålig. Processen för att matcha faserna för dessa signaler (den relativa positionen för höjdpunkt och lågpunkt i signalen) kallas "synkronisering". Om signalerna inte är synkroniserade kan problem som flimmer, suddighet och horisontella störningar förekomma.

Säkerhetslås

En enhet som består av en projektorkåpa med ett hål. Genom hålet kan en stöldskyddskabel dras. Kabeln sätts fast i ett bord eller en pelare. Den här projektorn är kompatibel med Microsaver Security System som tillverkas av Kensington.

Tracking (Spårning)

Signalerna som sänds ut från datorer har en viss frekvens. Om projektorns frekvens inte matchar den här frekvensen blir bildkvaliteten dålig. Processen för att matcha frekvensen för dessa signaler (antal höjdpunkter i signalen) kallas "spårning". Om spårning inte görs på rätt sätt kommer breda, vertikala ränder att visas på den projicerade bilden.

VGA

En typ av bildsignal med en upplösning på 640 (horisontellt) x 480 (vertikalt) punkter som används av IBM PC/ AT-kompatibla datorer.

XGA

En typ av bildsignal med en upplösning på 1 024 (horisontellt) x 768 (vertikalt) punkter som används av IBM PC/ AT-kompatibla datorer.

YCbCr

Bärsignalen som ingår i färgbalksignalen som används i moderna TV-sändningar. Namnet kommer från Y (luminanssignal) och CbCr (chroma- och färgsignal).

YPbPr

Bärsignalen som ingår i färgbalksignalen som används i HDTV-sändningar. Namnet kommer från Y (luminanssignal) och PbPr (olika färgsignaler).

A		I	
Absolute Color Temperature (Absolut färgtemperatur)	20,26,28	Indikatorer	6,35
Advanced (Avancerat)	27,30	Input Adjustment (Ingångsjustering)	26,28
Ansluta till en dator	12	Input Signal (Insignal)	27,33
Ansluta till en videokälla	12	[InputA]-port	8,12,15,49
Använda konfigurationsmenyn	34	[InputB]-port	8,12,49
Användarlogotyp	27,32	J	
Aspect (Bildformat)	7,18,27,29,47	Justera projiceringspositionen	16
Auto (Automatisk)	18	Justerbar fot längst fram	6,17
Auto Iris (Automatisk bländare)	23,26,29	K	
Auto Setup (Automatisk inställning)	24,27,31	Keystone	6,17,27,31
Automatisk justeringsfunktion	14	Komponentvideo	12,47
B		Kompositvideo	12,47
Bildskärmar som stöds	47	Konfigurationsmenyn	26
Bildstorlek	10	Kontrollpanel	6
Black Level (Svartnivå)	26,28	Korrigera keystone-förvrängning	6,17
Brightness (Ljusstyrka)	26,28	Korrigera projektorns lutning	17
Byta ut batteriet	13	L	
Byta ut lampan	44	Lamp Hours (Lamptimmar)	27
Byta ut luftfiltret	44	Lamplucka	8,44
C		Language (Språk)	27,33
Ceiling (Tak)	11,27,33	Lens shift (Linsförflyttning)	6,16
Child Lock (Barnspärr)	27,31	Linsskydd	6,14
Cinema Filter (Biofilter)	21	Load Memory (Ladda minne)	24,27,33
Color Adjustment (Färgjustering)	20,26,28	Luftfilter	8
Color Mode (Färgläge)	7,18,26,28	M	
Color Saturation (Färgmättnad)	26,28	Memory (Minne)	7,24
Contrast (Kontrast)	7,26,28	Menu Color (Menyfärg)	27,32
D		Menu Position (Menyläge)	27,32
Direct Power On (Direkt när strömmen slås på)	27,31	Menyer	26
Display (Skärm)	27,32	Menyn "Image (Bild)"	27,29
Display Background (Bakgrundsskärm)	27,32	Menyn "Info (Info)"	27
DVI-Video Level (DVI-videonivå)	27,30	Menyn "Memory (Minne)"	27,33
E		Menyn "Picture (Bild)"	26,28
Epson Cinema Filter (Biofilter)	21	Menyn "Settings (Inställningar)"	27,31
EPSON Super White	27,30	Menyn "Reset (Återställ)"	27,34
Extra tillbehör	46	Message (Meddelande)	27,32
F		N	
Fjärrkontroll	7,13	Navigation Bar (Navigeringsfält)	27,32
Fokusjustering	6,16	Nedkylning	15,36
Fullständig meny	26,34	Normal	19
Förbrukningsartiklar	46	Nätkabel	14
G		O	
Gain	22,29	Offset (Förskjutning)	22,29
Gamma	20,26,29	Operation (Drift)	27,31
H		Operation indicator (Driftsindikator)	6,35
[HDMI]-ingångsport	8,12,48,49	Operation Lock (Driftspärr)	27,31
HDTV	47	Output Scaling (Utgång, skalning)	27,30
High Altitude Mode (Hög höjd)	27,32	Överhettning	35
Hue/saturation (Färgton/färgmättnad)	22	P	
Huvudmenyn	26	Port	8,12,49
Huvudströmbrytare	8,14,15	Position (Position)	27,30
		Progressive (Progressiv)	27,30
		Projection (Projektion)	11,27,33
		Projiceringsavstånd	10
		Projiceringsmetoder	11

R

Radmenyn	26,34
Refresh Rate (Uppdateringshastighet)	27
Rengöra linsen	42
Rengöra luftfiltret	42
Rengöra projektorhöljet	42
Reset (Återställ)	26,27,29,31,33
Reset All (Återställ alla)	27,34
Reset Lamp Hours (Återställ lamptimmar)	27,34,44
Reset Memory (Återställ minne)	27,33
Resolution (Upplösning)	27,47
RGB	22,26,29
RGBCMY	22,26,29
[RS-232C]-port	8,49,50

S

[S-Video]-ingångsport	8,12,49
Save Memory (Spara minne)	24,27,33
SCART	1,27,33
[SCART]-ingångsport	8,12,49
SDTV	47
Setup Level (Inställningsnivå)	27,30
Sharpness (Advanced) (Skärpa (Avancerat))	23,26,28
Sharpness (Skärpa)	26,28
Skin Tone (Hudton)	7,20,26,29
Skärmstorlek	10
Sleep Mode (Viloläge)	27,31
Source (Källa)	27
Specifikationer	49
Squeeze (Squeeze-läge)	19
Squeeze Through (Squeeze Through-läge)	19
sRGB	19,26
Startup Screen (Startskärm)	27,32
Strömningång	8,14
Stänga av	15
S-Video	12,47
Sync Info (Synk.info)	27
Sync. (Synk.)	27,29

T

Test Pattern (Testmönster)	7,17
Through (Through-läge)	19
Tint (Ton)	26,28
Tracking (Spårning)	27,29
[Trigger out]-port	8,49
Trigger Out (Utlösningsläge)	27,31

U

Undermeny	26
Utbytestid för batteri (Fjärrkontroll)	13

V

Välja bildkälla	6,7,15
Varningsindikator	6,35
Vertical Size (Vertikal storlek)	27,29
[Video]-ingångsport	8,12,49
Video Signal (Videosignal)	27,33

W

White Level (Vitnivå)	26,28
Wide (Wide-läge)	19

Y

YCbCr	12,27
YPbPr	12,27

Z

Zoom Caption (Zoomtext)	19,27,29
Zoom Position (Zoomposition)	27,29
Zoom	19
Zoomjustering	6,16 56

Med ensamrätt. Inga delar av den här publikationen får reproduceras, sparas i ett inhämtningssystem eller vidarebefordras på något sätt—varken elektroniskt, mekaniskt, via kopiering, inspelning eller på något annat sätt utan föregående skriftligt tillstånd från SEIKO EPSON CORPORATION. Inget patentansvar antas vad gäller användandet av informationen häri. Ansvar antas heller ej vad gäller skador orsakade av användandet av informationen häri.

Varken SEIKO EPSON CORPORATION eller deras dotterbolag är ansvariga inför köparen av produkten eller inför tredje part för skador, förluster, kostnader eller utgifter som uppstår på grund av produkten eller tredje part som resultat av: olycka, felaktig användning eller missbruk av produkten, otillåtna ändringar eller reparationer av produkten eller (exklusive USA) underlåtenhet att strikt följa SEIKO EPSON CORPORATIONs handhavande- och underhållsinstruktioner.

SEIKO EPSON CORPORATION påtar sig inget ansvar vad gäller skador eller problem som uppstår vid användning av tillvalsprodukter eller förbrukningsmaterial annat än originalprodukter från EPSON eller av SEIKO EPSON CORPORATION godkända produkter.

Allmänt meddelande:

Macintosh, Mac och iMac är registrerade varumärken som tillhör Apple Computer, Inc.

IBM är ett registrerat varumärke som tillhör International Business Machines Corporation.

Windows, Windows NT och VGA är varumärken eller registrerade varumärken som tillhör Microsoft Corporation i USA.

Dolby är ett varumärke som tillhör Dolby Laboratories.

HDMI och High-Definition Multimedia Interface är varumärken eller registrerade varumärken som tillhör HDMI Licensing LLC.

Pixelworks och DNX är varumärken som tillhör Pixelworks, Inc.

Andra produktnamn som förekommer häri används endast i identifieringssyfte och kan vara varumärken som tillhör respektive ägare. EPSON avsäger sig rätten till sådana varumärken.

EPSON