

Home Projector

**EMP-TW600  
EMP-TW520**

**Kullanım Kılavuzu**



# Kılavuzlar ve Notlar Hakkında

## Kılavuz Türleri

EPSON projektörünüz için hazırlanan belgeler iki kılavuza bölünmüştür. Kılavuzlara aşağıda belirtilen sırayla başvurun.

### 1 Güvenlik Talimatları/Dünya Çapında Garanti Koşulları

Bu kılavuzda projektörü güvenle kullanabilmeniz için bilgi verilmektedir ve ayrıca *güvenlik talimatları*, *dünya çapında garanti koşulları* kitapçığı ve sorun giderme kontrol belgesi sunulmaktadır.







Projektörü kullanmadan önce bu kılavuzun tamamını okuyun.

### 2 Kullanım Kılavuzu (bu kılavuz)

Bu Kullanım Kılavuzu'nda projektörün kurulması, temel işlemler, yapılandırma menülerinin kullanımı, sorun giderme ve bakım hakkında bilgiler yer almaktadır.

## Bu Kullanım Kılavuzu'nda kullanılan notlar

### Genel bilgiler

 <b>Dikkat:</b>	Dikkatli uygulanmaması durumunda kişisel yararlanmaya veya projektörün zarar görmesine neden olabilecek yordamları belirtir.
 <b>İpucu:</b>	Bir konuda bilinmesi faydalı olabilecek ek bilgileri ve noktaları belirtir.
	Bir konuda bilinmesi faydalı olabilecek ek bilgilerin bulunabileceği sayfaları belirtir.
	Terimler sözlüğünde görülen bu sembolün karşısındaki altı çizili kelime ya da kelimelerin bir açıklamasını belirtir. "Ek" bölümündeki "Sözlük"e bakın.  sayfa 52
 ,  vs.	Uzaktan kumandadaki veya projektörün kontrol panelindeki düğmeleri belirtir.
" (Menü Adı) "	Yapılandırma menüsü öğelerini belirtir. Örnek: "Picture" (Resim) - "Color Mode" (Renk Modu)
[ (Ad) ]	Projektörün bağlantı noktası adını belirtir. Örnek: [InputA] (AGirişi)

### "Birim" ve "projektör"ün anlamı

Bu *Kullanım Kılavuzu* metninde "birim" ve "projektör" geçtiğinde, bu terimler ana projektör biriminin kendisine ek olarak aksesuar ve isteğe bağlı donanımlar gibi öğelere karşılık gelebilirler.

# Bileşenleri Kontrol Etme

Projektörün ambalajını açtığınızda, kutudan aşağıdaki tüm bileşenlerin çıktığından emin olun. Bu bileşenlerden herhangi biri eksikse veya yanlışsa, lütfen ürünü satın aldığınız yere başvurun.

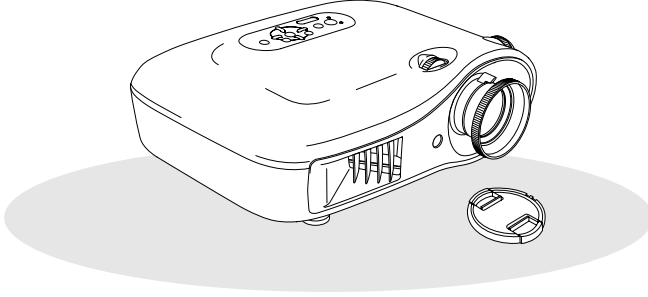

- ❑ **Projektör (mercek kapağı ile birlikte)**

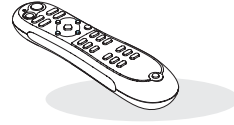

- ❑ **Uzaktan kumanda**

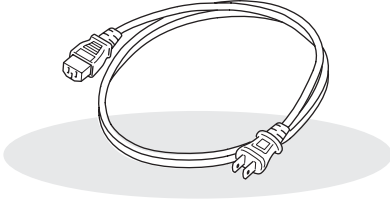

- ❑ **Elektrik kablosu (3,0m)**  
Projektöre ve prize bağlayın.

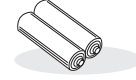

- ❑ **AA alkali piller (2 adet)**  
Uzaktan kumandaya takın.

## Belgeler

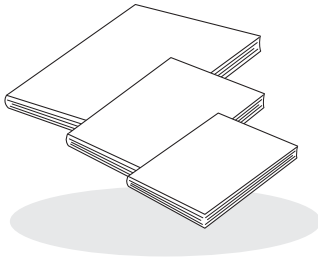

- ❑ **Güvenlik Talimatları/Dünya Çapında Garanti Koşulları**
- ❑ **Kullanım Kılavuzu**
- ❑ **Hızlı Başlangıç Kılavuzu**  
\* Bazı bölgelerde belgelerin arasında hızlı başlangıç kılavuzu olmayabilir.

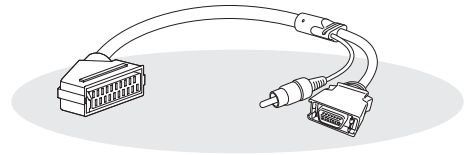

- ❑ **D4 SCART bağdaştırıcısı**  
RGB-video ve bileşen video görüntülerini yansıtırken bağlantıları yapmak için piyasadan temin edebileceğiniz SCART kablosunu kullanın.  
\* Bazı bölgelerde aksesuar olarak D4 SCART bağdaştırıcısı dahil edilmeyebilir.

■ <b>Projektörün Özellikleri</b> .....	4	Uzaktan kumanda .....	7
■ <b>Parça Adları ve Fonksiyonları</b> .....	6	Arka .....	8
Ön/Üst .....	6	Taban .....	8
Kumanda paneli .....	6	■ <b>Görünüş</b> .....	9

## Projektörü Kurma

■ <b>Projektörü kurma</b> .....	10	■ <b>Uzaktan Kumandayı Hazırlama</b> .....	13
Yansıtma boyutunu ayarlama.....	10	Uzaktan kumandaya pilleri takma .....	13
■ <b>Görüntü Kaynaklarını Bağlama</b> .....	12		

## Temel İşlemler

■ <b>Görüntüleri Yansıtma</b> .....	14	■ <b>Projeksiyon Perdesini Ayarlama</b> .....	16
Projektörü açma ve görüntüleri yansıtma .....	14	Odağı ayarlama .....	16
		Görüntü boyutunu hassas ayarlama (Yakınlaştırma ayarı) .....	16
		Yansıtma görüntüsünün konumunu ayarlama (Mercek kaydırma) .....	16



## Görüntü Kalitesi Ayarları

■ <b>Temel Görüntü Kalitesi Ayarları</b> .....	18	■ <b>Görüntü Kalitesini Ayrıntılı Olarak İnceleme</b> .....	23
Renk modunu seçme .....	18	Sharpness (Advanced) (Netlik) (Gelişmiş) ayarı .....	23
En boy oranını seçme .....	19	Auto Iris (Otomatik İris) (otomatik açıklık) ayarı.....	23
■ <b>Gelişmiş Renk Ayarları</b> .....	20	■ <b>Önceden Ayarlı Görüntü Kalitesinde Görüntüleme (Hafıza Fonksiyonu)</b> .....	24
Skin tone (Cilt tonu) ayarı .....	20	Görüntü kalitesi ayarlarını bulma (Load Memory) (Hafızayı Yükle).....	24
Absolute colour temperature (Mutlak renk sıc.) ayarı .....	20	Görüntü kalitesi ayarlarını kaydetme (Save Memory) (Hafızaya kaydet).....	25
Gamma (Gama) ayarı .....	21		
RGB ayarı (Offset (Çıkıntı), Gain (Kazanç)) .....	22		
Hue (Ton) ve saturation (doygunluk) ayarı.....	22		

## Yapılandırma Menüsü

■ <b>Yapılandırma Menüsü Fonksiyonları</b> .....	26	"Settings" (Ayarlar) menüsü .....	31
Yapılandırma menülerinin listesi .....	26	"Memory" (Hafıza) menüsü .....	33
"Picture" (Resim) menüsü .....	28	"Reset" (Sıfırla) Menüsü .....	34
"Image" (Görüntü) menüsü.....	29	Yapılandırma menülerini kullanma .....	34

## Sorun Çözme

■ Sorun Çözme.....	35
Göstergeleri okuma.....	35
•  (Uyarı) göstergesi yanıyor veya yanıp sönüyorsa.....	35
•  (Çalışma) göstergesi yanıyor veya yanıp sönüyorsa.....	36

Göstergeler yardımcı olmazsa .....	36
• Görüntülerle ilgili sorunlar .....	37
• Yansıtma başladığında meydana gelen sorunlar .....	41
• Uzaktan kumandayla ilgili sorunlar .....	41

## Ek

■ Bakım .....	42
Temizlik.....	42
• Hava filtresini temizleme .....	42
• Projektörün dış kısmını temizleme .....	42
• Merceği temizleme .....	42
Sarf malzemelerini değiştirme süreleri.....	43
• Hava filtresini değiştirme süresi .....	43
• Lamba değiştirme süresi .....	43
Sarf malzemelerini değiştirme.....	44
• Hava filtresini değiştirme .....	44
• Lambayı değiştirme .....	45
• Lambanın çalışma süresini sıfırlama .....	46

■ İsteğe Bağlı Aksesuarlar/ Sarf Malzemeleri .....	51
■ Desteklenen Ekran Listesi .....	48
• Bileşen Video.....	48
• Bileşik Video/S-Video .....	48
• Analog-RGB sinyalleri/sinyaller [HDMI] giriş bağlantı noktasına girilir .....	49
■ Teknik Özellikler .....	50
■ Sözlük .....	52
■ Dizin .....	55

# Projektörün Özellikleri

## ▶ Yansıtma ortamına uygun görüntü izleme seçeneği tercih edilebilir (Color Mode) (Renk Modu)

Mekan için optimum görüntüleri yansıtmak için tek yapmanız gereken yedi önceden ayarlı mod arasından istenen renk modunu seçmektir.

"Natural" (Doğal), "Theatre" (Sinema), "Theatre Black 1" (Sinema Karanlığı 1), "Theatre Black 2" (Sinema Karanlığı 2) veya "sRGB" seçilmişse, kontrastı artırmak ve cilt tonlarının daha doğal olmasını sağlamak için otomatik olarak Epson Cinema Filter (Epson Sinema Filtresi) efekti uygulanır. 🖱️ sayfa 18

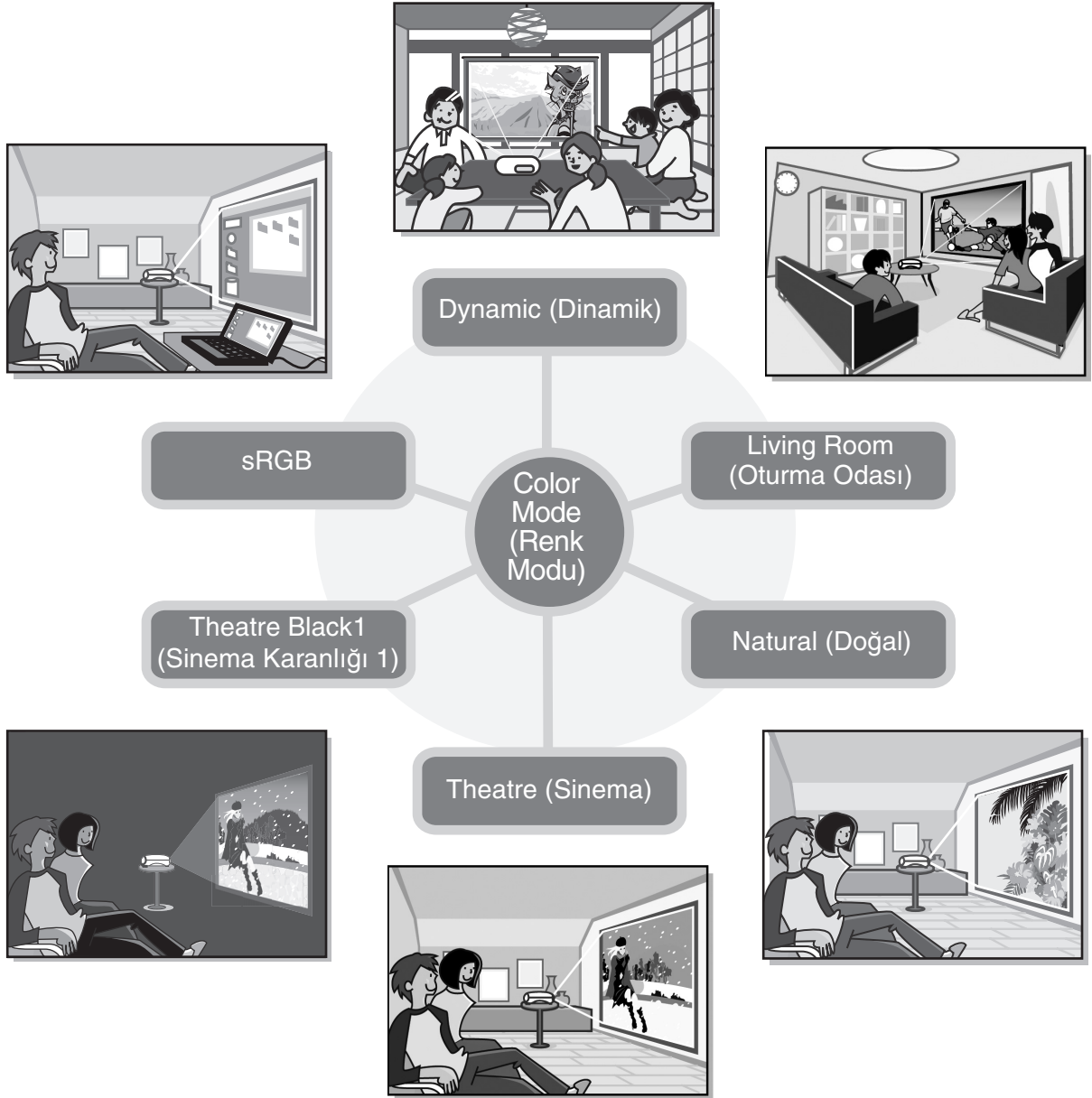

## ▶ İncelikli renk ayarı

Resmin beğeninize daha yakın olmasını sağlamak için "Color Mode"a (Renk Modu) ek olarak basit işlemlerle mutlak renk sıcaklığı ve cilt tonları da ayarlanabilir. Ayrıca, gama, RGB renkleri için çıkıntı ve kazanç ayarları yapmanın yanı sıra görüntüyle aynı renkler elde etmek için RGBCMY renklerinin tonunu ve doygunluğunu da ayarlayabilirsiniz. 🖱️ sayfa 20

## ► Geniş açı mercekleme kaydırma fonksiyonu

Mercek kaydırma fonksiyonu, görüntüde bozulmada olmadan yansıtılan görüntülerin konumunun dikey ve yatay olarak ayarlanmasına olanak sağlar.

Bu sayede projektörü istediğiniz yere daha özgürce yerleştirebilirsiniz; projektörü ister tavana asabilir ister perdeden belirli bir açı mesafesine koyabilirsiniz.

☛ sayfa 16

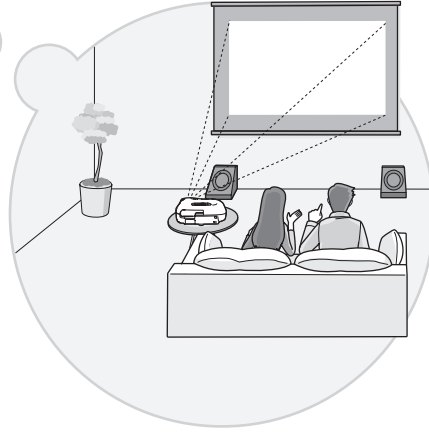
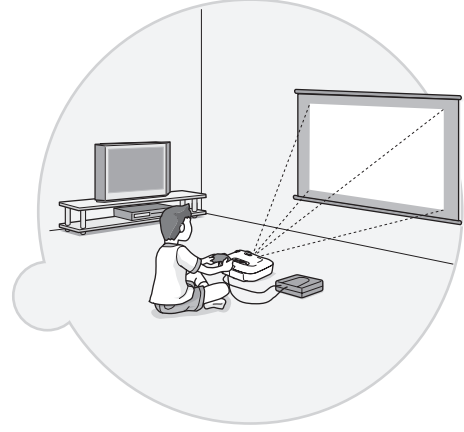
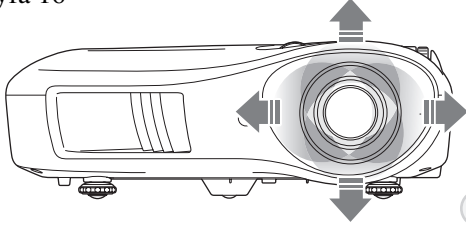

## ► 1.5x kısa mesafe yakınlaştırma merceği

Yakınlaştırma ayarı için 1.5x kısa mesafe yakınlaştırma merceği bulunmaktadır. Görüntüler yaklaşık 3 m (10 ft.) bir mesafede bile 100" perdeye (yalnızca 16:9 ekran) yansıtılabilir. ☛ sayfa 10

## ► Gelişmiş görüntü kalitesi ayarlama fonksiyonları

Görüntüleri daha da netleştirmek için "Auto Iris" (Otomatik İris) ve "Sharpness" (Netlik) (Gelişmiş) gibi gelişmiş görüntü kalitesi ayarlama fonksiyonlarından yararlanabilirsiniz. Auto Iris (Otomatik İris) fonksiyonu açıldığında, ışık miktarı yansıtılan görüntüye göre otomatik olarak ayarlanabilmekte ve bu şekilde daha fazla derinliği ve perspektifi olan görüntüler elde edilebilmektedir. Sharpness (Netlik) fonksiyonu yalnızca tüm görüntüyü ayarlamak için değil saç ve giysi gibi belirli alanları vurgulamak için de kullanılmaktadır. ☛ sayfa 23

## ► Zengin görüntü ayar fonksiyonları

Kullanabileceğiniz diğer sayısız fonksiyondan bazılarını aşağıda bulabilirsiniz.

EPSON Super White (Epson Süper Beyaz), görüntülerin çok parlak olmaması için aşırı pozlamayı engellemek üzere kullanılır. ☛ sayfa 30

- Hem çok miktarda hareket içeren görüntülerde hem de durağan görüntülerde ideal sonuç almanıza olanak sağlayan **progressive** (ileri giden) dönüştürme. ☛ sayfa 30
- Görüntülerin geniş ekran biçiminde görüntülenmesine olanak sağlayan **aspect** (en boy oranı) fonksiyonu. ☛ sayfa 19
- Ayarlama sonuçlarının saklanması ve daha sonra uzaktan kumandadan kolayca bulunmasına olanak sağlayan hafıza fonksiyonları. ☛ sayfa 24
- Yapıldıktan sonra ayarların yanlışlıkla değiştirilmemesi için projektörün kumanda panelini kilitlemek (☛ sayfa 31) veya çocukların yanlışlıkla projektörü açmalarını ve merceğe bakmalarını engellemek için kullanabileceğiniz kilit ayarları. ☛ sayfa 31

# Parça Adları ve Fonksiyonları

## Ön/Üst

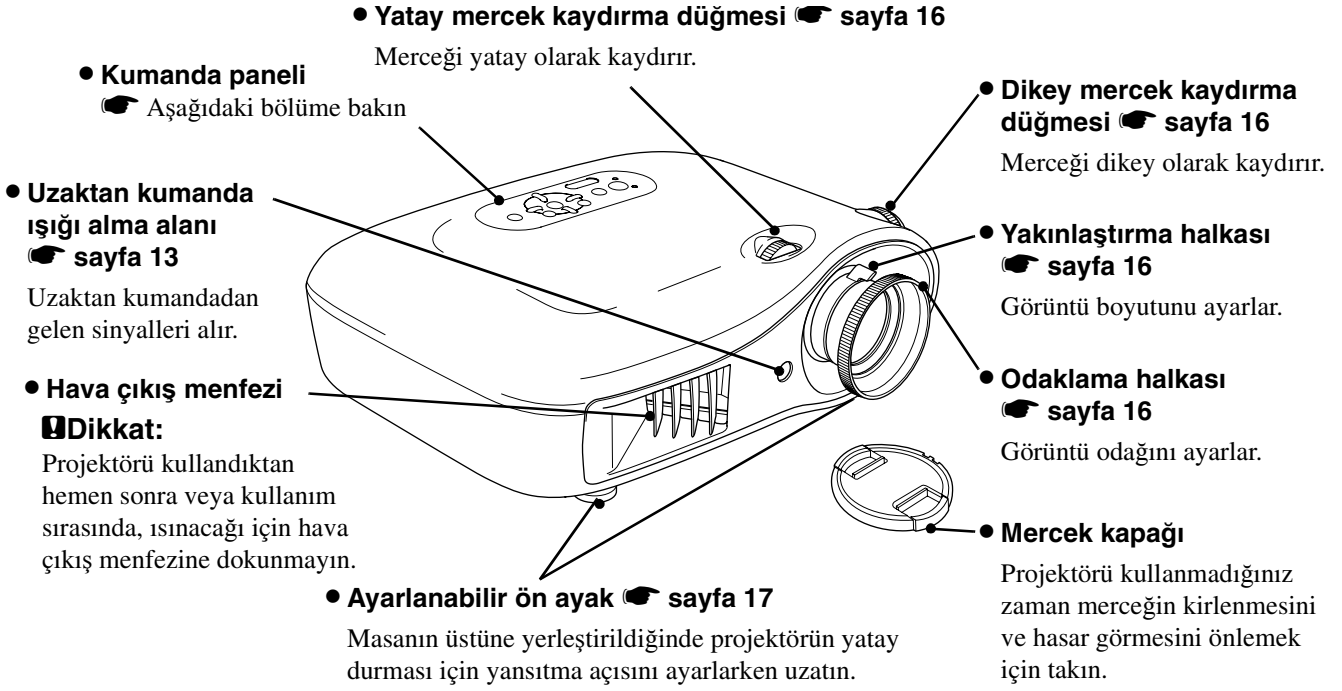

## Kumanda paneli

Uzaktan kumandadaki aynı düğmelerle aynı şekilde açıklama fonksiyonu olmayan düğmeler. Bu düğmelerle ilgili ayrıntılı bilgi için "Remote control"a (Uzaktan kumanda) bakın.

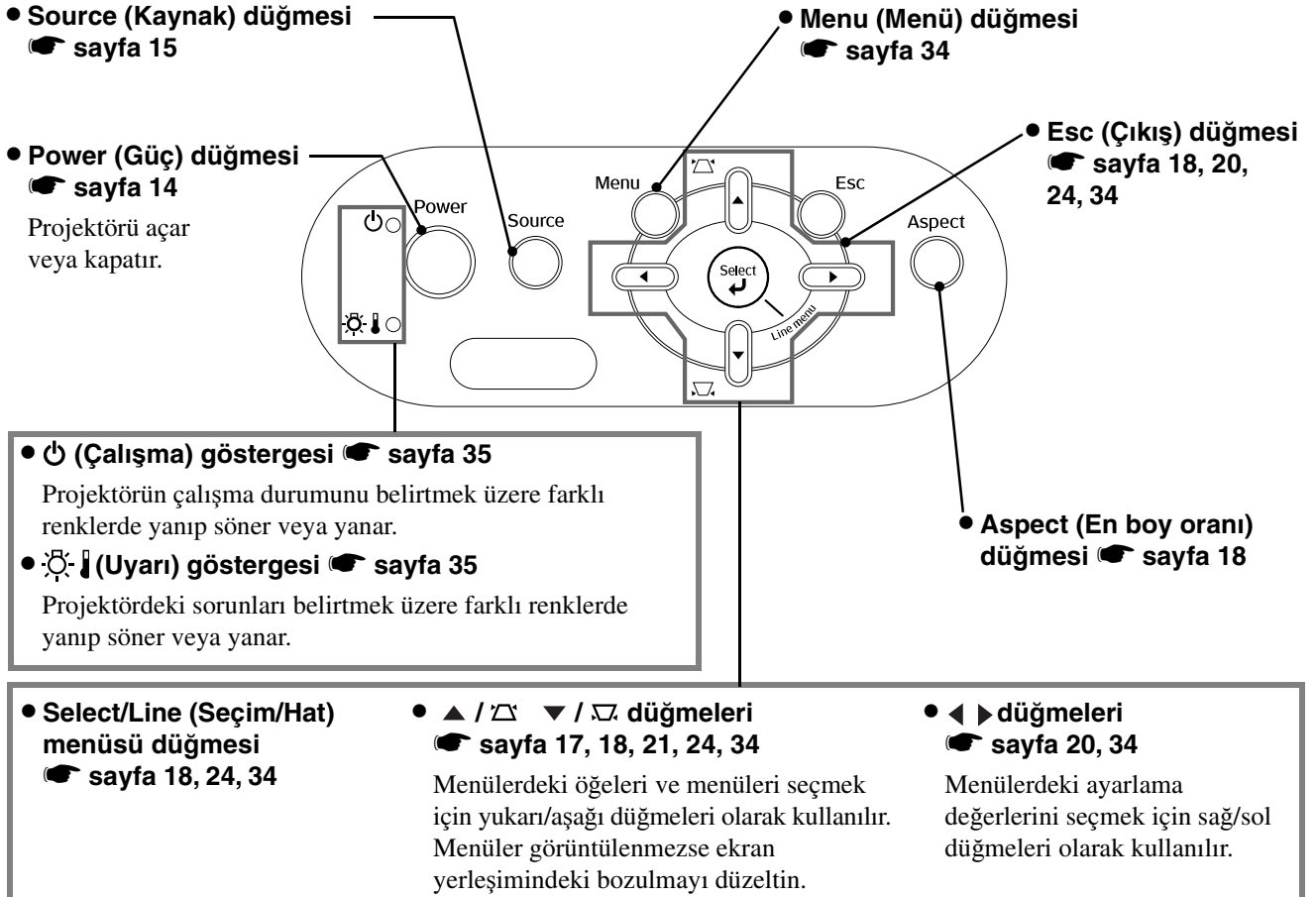

















## Uzaktan Kumanda

- 
- Gösterge**  
 Uzaktan Kumanda sinyalleri çıktığında yanar.
  - Uzaktan Kumanda Işık Yayma Alanı** **sayfa 13**  
 Uzaktan Kumanda sinyallerinin çıkış alanıdır.
  - On/Off (Açık/Kapalı) düğmeleri** **sayfa 14**  
 Projektörü açar/kapatar.
  - Color Mode (Renk Modu) düğmesi** **sayfa 18**  
 Renk modunu seçer.
  - Aspect (En Boy Oranı) düğmesi** **sayfa 18**  
 En boy oranını seçer.
  - Esc (Çıkış) düğmesi** **sayfa 18, 20, 24, 34**  
 Bir menü görüntülenirken [Esc] (Çıkış) düğmesine basılırsa bir önceki menü görüntülenir.
  - Source (Kaynak) düğmeleri** **sayfa 15**
    - HDMI** düğmesi
    - InputB (BGirişi)** düğmesi
    - S-Video** düğmesi
    - Video** düğmesi  
 Görüntüyü projektörün seçilen bağlantı noktasından alınan görüntüyle değiştirir.
    - D4/scart** düğmesi
    - InputA (AGirişi)** düğmesi  
 Görüntüyü projektörün seçilen bağlantı noktasından alınan görüntüyle değiştirir. Giriş sinyalini seçilen bağlantı
  - Contrast (Kontrast) düğmesi** **sayfa 28**  
 Contrast (kontrast) değerini ayarlar.
  - S.Tone (Cilt Tonu) düğmesi** **sayfa 20**  
 Görüntülerdeki kişilerin cilt tonunu ayarlar.
  - Blank (Boş) düğmesi**  
 Bu düğmeye her basıldığında yansıtılan görüntüler kapanır ve açılır.
  - Gamma (Gama) düğmesi** **sayfa 21**  
 Gama değerlerini ayarlar.
  - Color Temp. (Renk Sıcaklığı) düğmesi** **sayfa 20**  
 Mutlak renk sıcaklığını ayarlar.
  - Pattern (Desen) düğmesi** **sayfa 17**  
 Bir test deseni seçmenizi sağlar.
  - (Aydınlatma) düğmesi**  
 Bu düğmeye basıldığında uzaktan kumandadaki tüm düğmeler aydınlanır. Düğme aydınlatma fonksiyonu yaklaşık 10 saniye geçtikten sonra otomatik olarak kapanır.
  - Memory (Hafıza) düğmesi** **sayfa 25**  
 Saklanan hafıza verilerini geri çağırır.
  - Menu (Menü) düğmesi** **sayfa 34**  
 Tam ekran yapılandırma menülerini gösterir.
  - Navigation (Yukarı, Aşağı, Sol, Sağ) düğmesi** **sayfa 18, 20, 22, 24, 34**  
 Menü öğeleri ile ayarlama değerlerini seçmek ve yakınlaştırma, odak ayarı yapmak için basın.
  - Select/Line (Seçim/Hat) menüsü düğmesi** **sayfa 18, 24, 34**  
 Hat menüsünü görüntüler. Bir menü görüntülenirken menü öğesini seçmek ve bir sonraki ekrana ilerlemek için bu düğmeye basın.

## Arka

- **[InputA] (AGirişi) bağlantı noktası**  **sayfa 12**  
Diğer video donanımının **bileşik video**  (**YCbCr**  veya **YPbPr** ) bağlantı noktalarına bağlanır.
- **[SCART] girişi bağlantı noktası**  **sayfa 12**  
Projektörle birlikte verilen D4 SCART bağdaştırıcısı kullanılarak diğer video donanımının SCART bağlantı noktalarına bağlanır.
- **[InputB] (BGirişi) bağlantı noktası**  **sayfa 12**  
Bir bilgisayarın RGB bağlantı noktasına bağlanır.
- **[HDMI] ** girişi bağlantı noktası  **sayfa 12**  
Bir video donanımına veya HDMI uyumlu bir bilgisayara bağlanır.
- **[Trigger out] (Tetikleme çıkışı) bağlantı noktası**  
Projektör açıldığında, bu bağlantı noktasından 12 V DC sinyali çıkar. Projektör kapatıldığında veya çalışmasında bir sorun olduğunda, projektörün AÇIK/KAPALI durumunu harici bir aygıtı göndermek için çıkış 0 V olur.
- **[Video] girişi bağlantı noktası**  **sayfa 12**  
Diğer video donanımının genel video bağlantı noktalarına bağlanır.
- **[S-Video] girişi bağlantı noktası**  **sayfa 12**  
Diğer video donanımından projektöre **S-Video**  sinyali girilir.
- **Ana elektrik düğmesi**  **sayfa 14**
- **Elektrik girişi**  **sayfa 14**  
Elektrik kablosu bağlanır.
- **[RS-232C] bağlantı noktası**  
Projektörü RS-232C kablosu ile bir bilgisayara bağlar. Bu bağlantı noktası kontrol amaçlı kullanılır ve müşteri tarafından kullanılmalıdır.
- **Uzaktan kumanda ışığı alma alanı**  **sayfa 13**  
Uzaktan kumandadan gelen sinyalleri alır.
- **Güvenlik kilidi**  **sayfa 53**

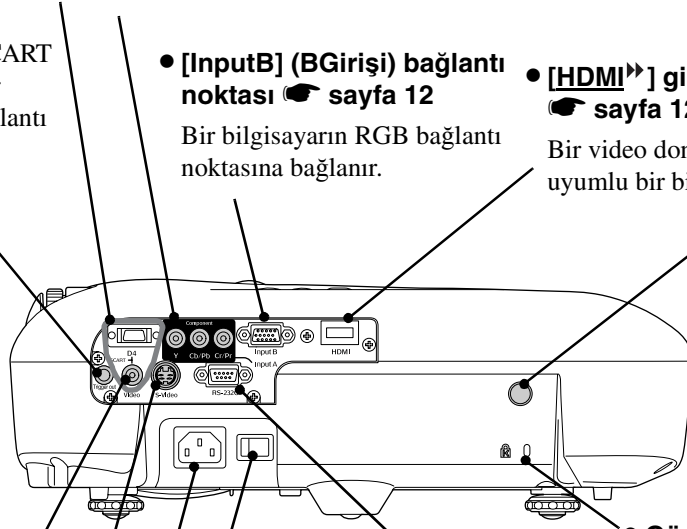

## Taban

- **Askı desteği sabitleme noktaları (4 nokta)**  **sayfa 47**  
Projektörü tavana asarken, isteğe bağlı tavan altlığını takın.

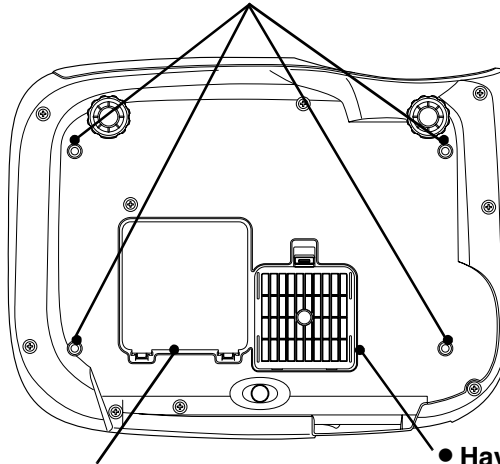

- **Lamba kapağı**  **sayfa 45**  
İçerideki lambayı değiştirirken bu kapağı açın.
- **Hava filtresi (hava emme menfezi)**  **sayfa 42, 44**  
Projektöre toz veya diğer yabancı maddelerin girmesini engeller. Periyodik olarak temizlenmelidir.

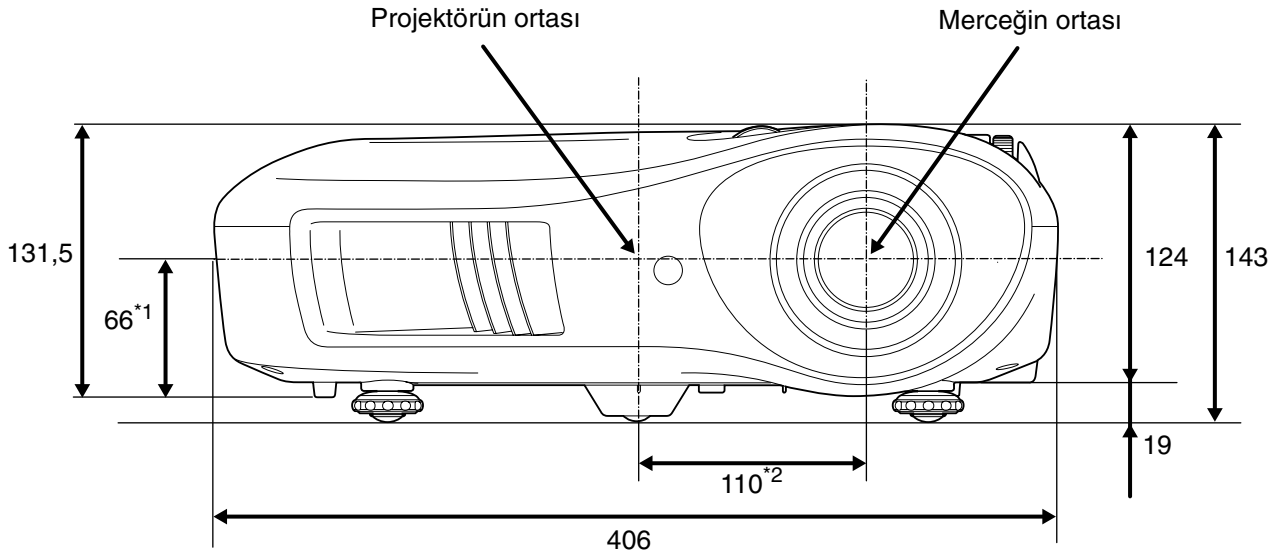

- \*1 Merceğin ortasından askı desteği sabitleme noktasına kadar olan mesafe  
(Mercek kaydırma miktarı: Maks. 8,6 mm dikey olarak)
- \*2 Merceğin ortasından projektörün ortasına kadar olan mesafe  
(Mercek kaydırma miktarı: Maks. 7,7 mm yatay olarak)

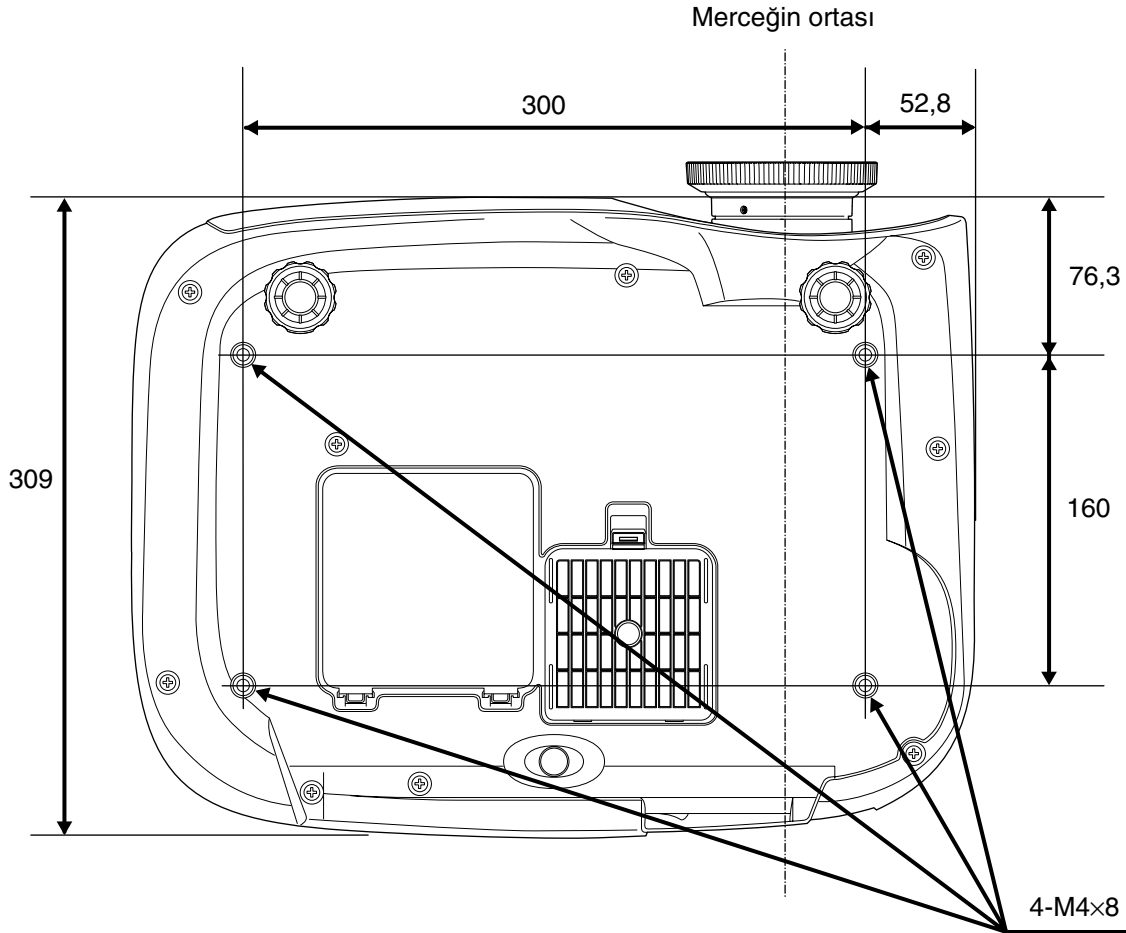

Birim: mm

## Yansıtma boyutunu ayarlama

Yansıtılan görüntünün boyutu temel olarak projektörün merceğinden perdeye kadar olan mesafe ile belirlenir.

- Dikkat:**
- Projektörü kurmadan önce ayrı olarak verilen *Güvenlik Talimatları/ Dünya Çapında Garanti Koşulları* kitapçığını okuyun.
  - Bu projektörü dik olarak durdurmayın. Aksi halde projektörünüz zarar görebilir.

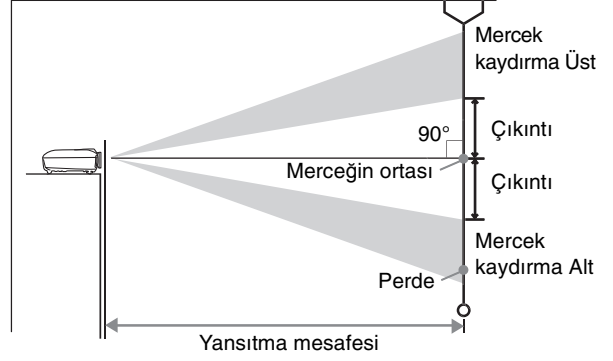

Merceğin ortasından perdenin altına kadar olan yükseklik, mercek kaydırma ayarına bağlı olarak değişiklik gösterir.

Aşağıdaki tabloya bakarak, projektörü konumunu görüntüler perdeye optimum boyutta yansıtılacak şekilde belirleyin.

Projektörü kurarken bu değerlerden yararlanın.

Birim: cm (inç)		Birim: cm (ft.)		Birim: cm (inç)		Birim: cm (inç)		Birim: cm (ft.)		Birim: cm (inç)	
16:9 ekran boyutu		Yansıtma mesafesi			4:3 ekran boyutu		Yansıtma mesafesi			4:3 ekran boyutu	
		En kısa (Wide)	- En uzun (Tele)	Offset (Çıkıntı)			En kısa (Wide)	- En uzun (Tele)	Offset (Çıkıntı)		
30"	66x37 (26x15)	88-133 (2,9-4,4)	19 (7,4)	30"	61x46 (24x18)	107-163 (3,5-5,3)	23 (9,0)				
40"	89x50 (35x20)	118-179 (3,9-5,9)	25 (9,8)	40"	81x61 (32x24)	145-219 (4,8-7,2)	30 (12,0)				
60"	130x75 (51x28)	180-270 (5,9-8,9)	37 (14,7)	60"	120x90 (47x35)	220-330 (7,2-10,8)	46 (18,0)				
80"	180x100 (71x39)	241-361 (7,9-11,8)	50 (19,6)	80"	160x120 (63x47)	295-442 (9,7-14,5)	61 (24,0)				
100"	220x120 (87x47)	303-452 (9,9-14,8)	62 (24,5)	100"	200x150 (79x59)	370-554 (12,1-18,2)	76 (30,0)				
120"	270x150 (106x59)	364-544 (11,9-17,8)	75 (29,4)	120"	240x180 (94x71)	445-665 (14,6-21,8)	91 (36,0)				
150"	330x190 (130x75)	456-681 (15,0-22,3)	93 (36,8)	150"	300x230 (118x91)	558-833 (18,3-27,3)	114 (45,0)				
200"	440x250 (173x98)	609-909 (20,0-29,8)	125 (49,0)	200"	410x300 (161x118)	746-1112 (24,5-36,5)	152 (60,0)				
300"	660x370 (260x146)	916-1365 (30,1-44,8)	187 (73,5)	300"	610x460 (240x181)	1121-1671 (36,8-54,8)	229 (90,0)				

### Mercek kaydırma ayarı

Görüntünün konumunu belirlerken mercek kaydırma düğmeleri kullanılabilir ve bu düğmeler özellikle projektörü aşağıdaki konumlarda kullanırken yararlı olur.  sayfa 16

- Projektör tavana asılı haldeyken
- Perde yüksek bir yerdeyken
- Perdenin tam karşısına oturarak izleyebilmek için projektörü yan tarafınıza koyduğunuzda
- Projektör bir rafta veya benzer bir yerde durduğunda

Bir görüntünün konumunu mercek kaydırma düğmesini kullanarak ayarladığınızda, mercek kaydırma düzeltmesi optik olarak ayarlandığından görüntüde hemen hemen hiç bozulma olmaz. Ancak, mümkün olan en iyi görüntü kalitesini elde etmek için mercek kaydırma fonksiyonu kullanılmamalıdır.

## Yansıtma Yöntemleri

### ■ Doğrudan önden yansıtma

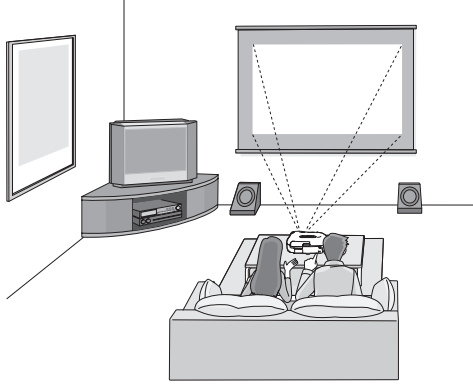

### ■ Perdenin yanından yansıtma

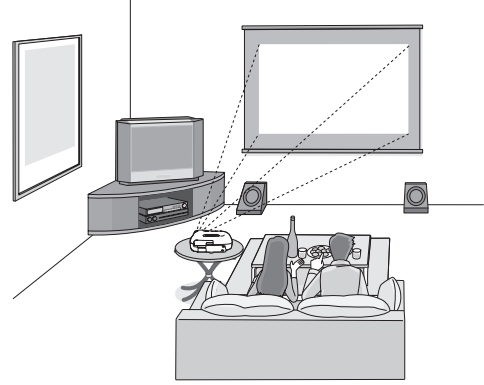

### ■ Tavandan yansıtma

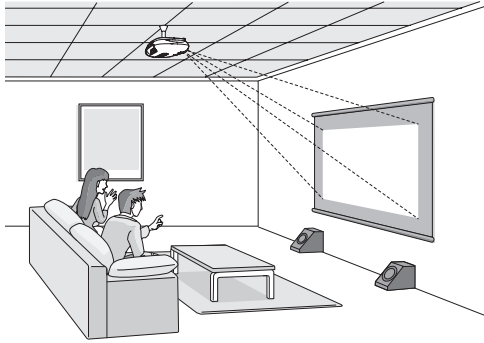

\* Projektörü tavana astığınızda, yapılandırma menüsü ayarlarını değiştirin. 🖱️ sayfa 33

\* Yansıtma perdenin yanından yapılacak bile olsa perdeyi ve projektörü birbirlerine paralel olacak şekilde yerleştirin.

#### Configurations Menu

Settings ▶

Projection

• Front

• Front/Ceiling



#### İpucu:

- Projektörü çok tozlu ve nemli yerlere veya sigara dumanı, özellikle de yağlı duman içeren yerlere kurmayın.
- Hava filtresini en az üç ayda bir temizleyin.
- Projektörü tozlu bir ortamda kullanıyorsanız hava filtresini daha sık temizleyin.
- Projektör duvara monte edilecekse projektör ve duvar arasında 20 cm (7,9 inç) veya daha fazla boşluk bırakın.
- Projektörü tavana asmak için özel bir montaj yöntemine başvurulması gerekir. Bu kurulum yöntemini kullanmak istiyorsanız lütfen yetkili satıcınıza başvurun.

# Görüntü Kaynaklarını Bağlama

- Dikkat:**
- Bağlamadan önce hem projektörü hem de sinyal kaynağını kapatın. Bağlantı sırasında iki aygıttan herhangi biri açıksa hasar oluşabilir.
  - Bağlantıları yapmadan önce kablo bağlayıcılarının ve aygıt bağlantı noktalarının şekillerini kontrol edin. Bir bağlayıcıyı farklı bir şekle veya terminal sayısına sahip bir aygıt bağlantı noktasına takmaya çalışırsanız, ürün doğru çalışmayabilir veya bağlayıcı ya da bağlantı noktasında hasar oluşabilir.

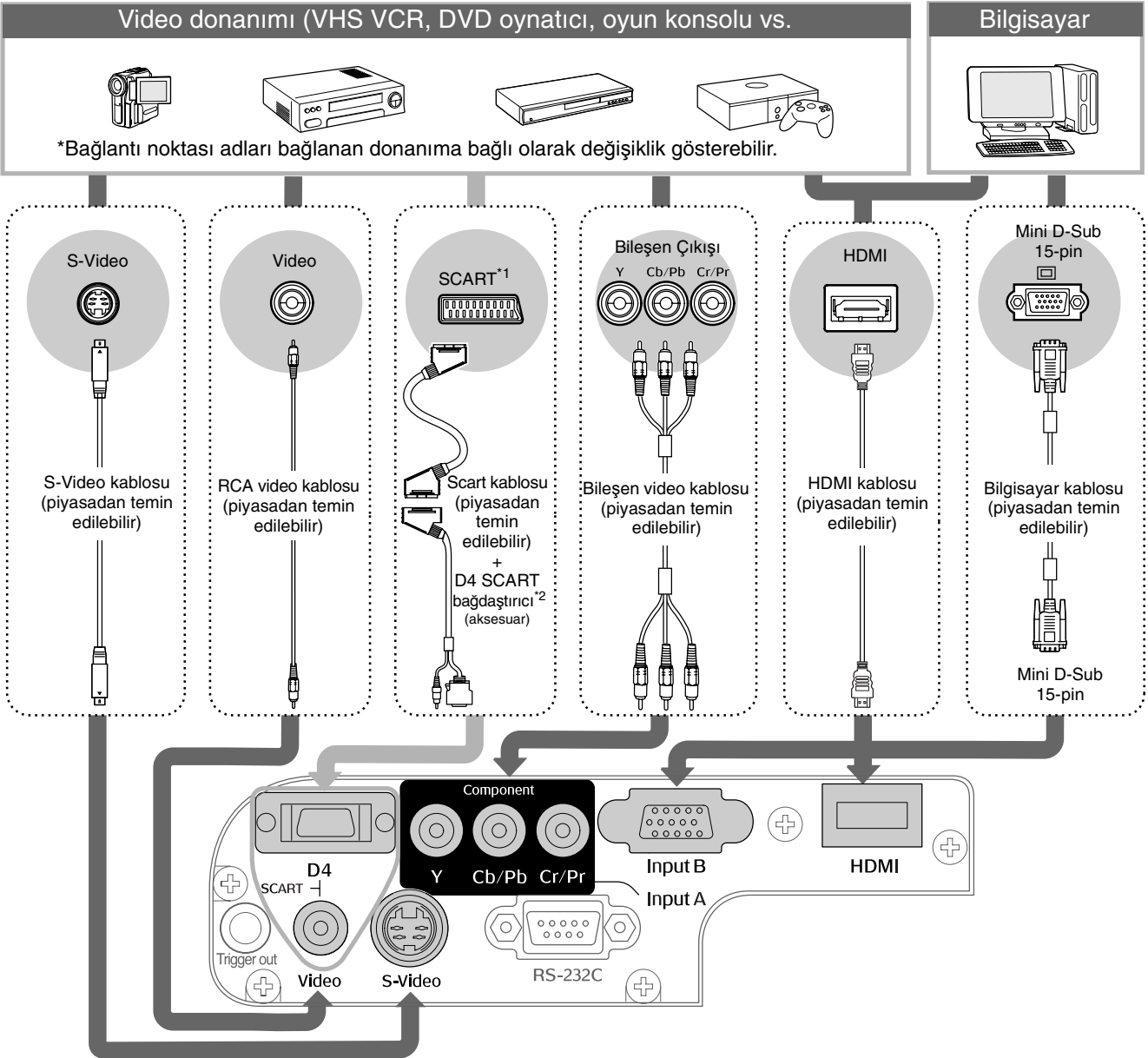

\*1 D4 SCART bağdaştırıcısı kullanılarak bir DVD bağlandığında, "Input Signal"deki (Giriş Sinyali) "D4/SCART"ı "SCART" olarak değiştirin. "Görüntü kaynağını seçme" sayfa 15

\*2 Bazı bölgelerde aksesuar olarak D4 SCART adaptörü dahil edilmemektedir.

- İpucu:**
- Bazı sinyal kaynaklarında özel bir şekle sahip bağlantı noktaları bulunabilir. Bu tür durumlarda, bağlantıları yaparken sinyal kaynağı ile birlikte verilen aksesuarı veya isteğe bağlı kabloları kullanın.
  - Video donanımını projektöre bağlamak için hangi kablunun kullanılması gerektiği kablo donanımdan çıkan video sinyali türüne bağlıdır. Bazı video donanımı türlerinden farklı türlerde video sinyali çıkar. Video sinyali türlerinin görüntü kalitesi derecesi, en iyiden başlayarak sıralanmış haliyle aşağıdaki gibidir:  
Digital bileşen video [HDMI] > Analog bileşen video [D4] [InputA] > S-Video [S-Video] > Bileşik video [Video]  
Donanımdan hangi türde video sinyali biçimlerinin çıktığını kontrol etmek için kullanılan video donanımının belgelerine başvurmanız gerekir. Bileşik video biçimi bazı durumlarda yalnızca "video output" (video çıkışı) olarak adlandırılır.

## Uzaktan kumandaya pilleri takma

Uzaktan kumanda pilleri takılmış olarak sunulmamaktadır. Uzaktan kumandayı kullanmadan önce aksesuar pillerini takın.

### 1 Pil kapağını çıkarın.

Mandalı bastırarak yukarı doğru kaldırın.

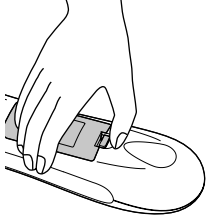

### 3 Pil kapağını takın.

- 1 Çıkıntıyı yerine takın
- 2 Pil kapağını yerine oturana kadar aşağı doğru bastırın.

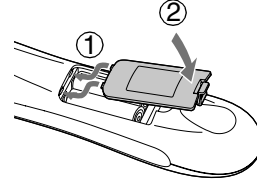

### 2 Pilleri yerleştirin.

**Dikkat:** Pil bölmesinin içindeki (+) ve (-) işaretlerini kontrol edin ve pilleri doğru konumda takın.

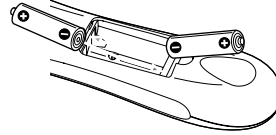

**İpucu:** Uzaktan kumandanın yanıt vermesinde gecikme gerçekleşirse ya da bir süre kullanıldıktan sonra çalışmıyorsa bu, pillerin bittiği anlamına gelebilir. Bu durumda pilleri iki yeni pille değiştirin. İki yeni AA pili kullanın.

## Uzaktan kumandayı kullanma

### ■ Çalışma aralığı (yatay)

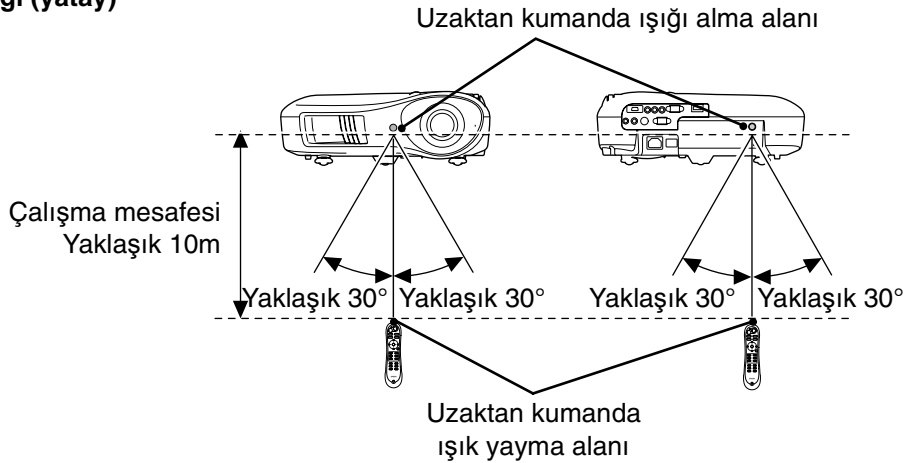

### ■ Çalışma aralığı (dikey)

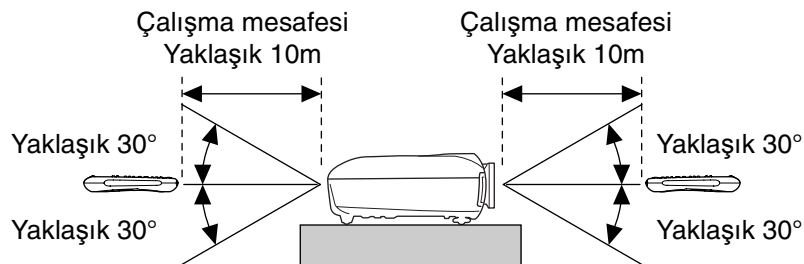

## Projektörü açma ve görüntüleri yansıtma

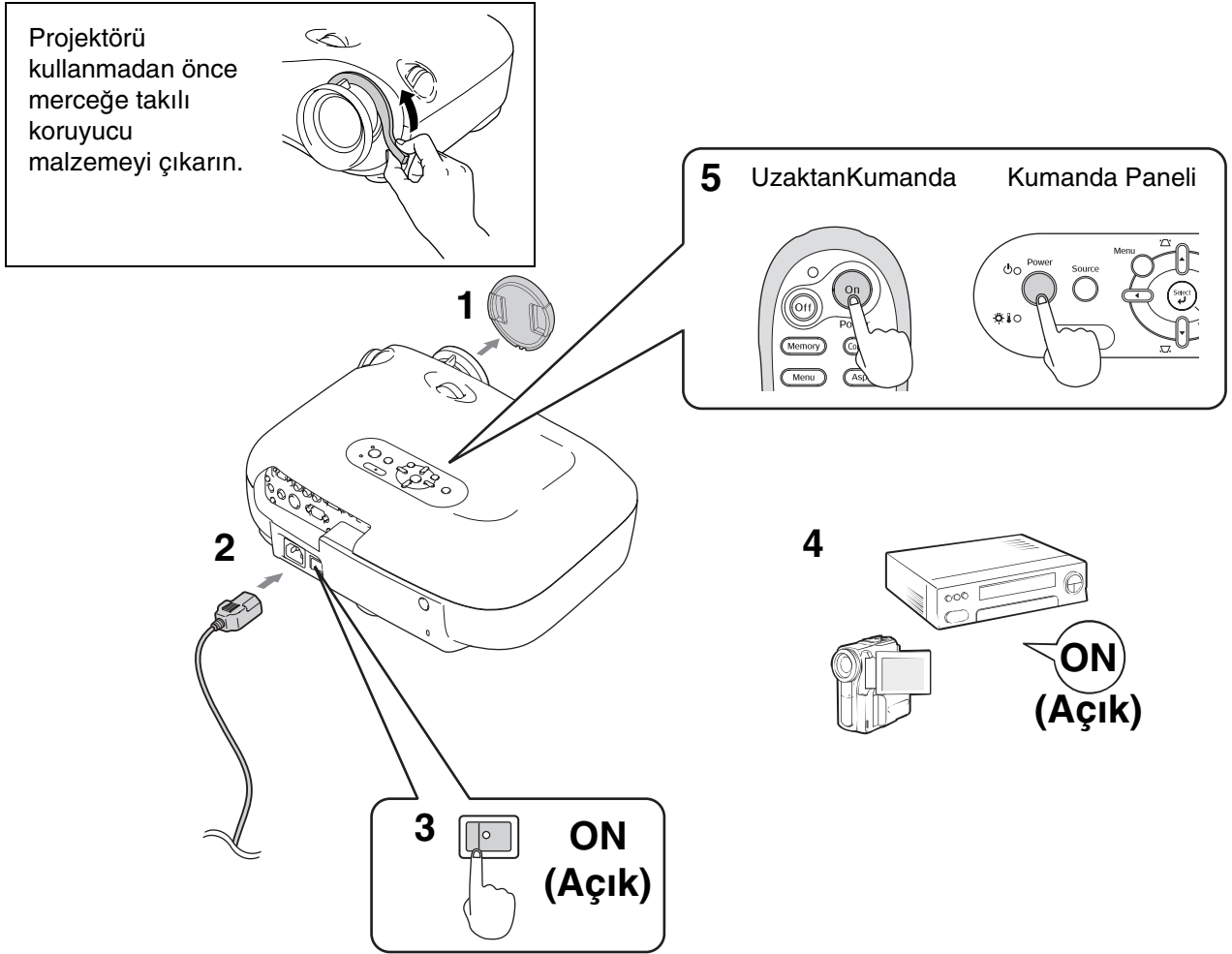

Projektörün doğru monte edilmesine ve bağlanmasına rağmen yansıtma sorun varsa bkz. 🖱️ sayfa 15, 35.

- İpucu:**
- "Direct Power On"u (Doğrudan Açma) "On" (Açık) olarak ayarladıysanız, ana elektrik düğmesi ON (Açık) duruma getirildiğinde uzaktan kumandadaki veya projektörün kumanda panelindeki güç düğmenize basılmasına gerek kalmadan ürün ON (Açık) duruma gelecektir.
  - Projektörde küçük çocukların yanlışlıkla projektörü açmasını ve merceğe bakmasını engellemek için bir "Child Lock" (Çocuk Kilidi) fonksiyonu (🖱️ sayfa 31) ve yanlış işlem yapılmasını engellemek için bir "Operation Lock" (Çalışma Kilidi) fonksiyonu bulunmaktadır. 🖱️ sayfa 31
  - Yaklaşık 1500 m'lik bir yüksekliğin üzerinde kullanırken, "High Altitude Mode" (Yüksek İrtifa Modu) seçeneğini "On" (Açık) olarak ayarladığınızdan emin olun. 🖱️ sayfa 32
  - Bu projektörde, bir bilgisayar giriş sinyali değiştiğinde otomatik olarak iyileştirme yapan bir otomatik ayar fonksiyonu bulunmaktadır.
  - Projektöre LCD ekranı olan bir dizüstü bilgisayar veya bilgisayar bağlıysa, çıkış hedeflerini değiştirmek için klavye veya fonksiyon ayarlarını kullanmanız gerekebilir. **Fn** tuşunu basılı tutarken **F3** tuşuna basın (üzerinde / simgesi olan tuş). Seçim yapıldıktan kısa bir zaman sonra yansıtma işlemi başlayacaktır. 🖱️ Bilgisayar belgeleri

Çıkış seçimi örneği	
NEC	
Panasonic	<b>Fn</b> + <b>F3</b>
SOTEC	
HP	<b>Fn</b> + <b>F4</b>
Toshiba	<b>Fn</b> + <b>F5</b>
IBM	
SONY	<b>Fn</b> + <b>F7</b>
DELL	<b>Fn</b> + <b>F8</b>
Fujitsu	<b>Fn</b> + <b>F10</b>
Macintosh	Mirror setting'i (ayna ayarı) veya display detection'ı (ekran algılama) ayarlayın. İşletim sistemine bağlı olarak çıkış seçimini <b>F7</b> düğmesine basarak değiştirebilirsiniz.



## Beklenen görüntüler yansıtılmıyorsa

Birden fazla sinyal kaynağı bağlanmışsa veya hiçbir sinyal yansıtılmıyorsa, sinyal kaynağını seçmek için uzaktan kumandayı veya projektörün kumanda paneli düğmelerini kullanın. Video aygıtları için önce video donanımının üstündeki [Play] (Oynat) düğmesine basın ve ardından sinyal kaynağını seçin.

### Uzaktan kumandayı kullanma

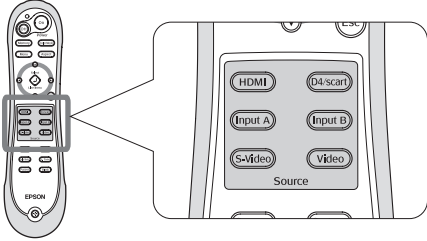

Üzerinde istenen sinyal kaynağının bağlı olduğu bağlantı noktasının adı olan düğmeye basın.

### Kumanda panelini kullanma

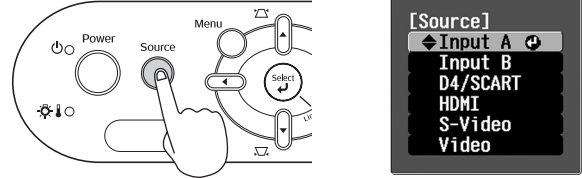

Source düğmesine bastığımızda menü görüntülenir.

Bir sinyal kaynağı seçmek için veya düğmesini kullanın.

Kabul etmek için düğmesine basın.

## [InputA] (AGirişi) bağlantı noktasından bir görüntü yansırken

Uygun sinyallerin otomatik olarak seçilmesi için varsayılan ayar "Auto" (Otomatik) olarak ayarlanmıştır. Ancak, renkler doğal değilse görüntü sinyalini donanımla aynı olacak şekilde değiştirin.

### Uzaktan kumandayı kullanma

[InputA] (AGirişi) bağlantı noktasına bağlı donanımdan bir görüntü yansırken menüyü görüntülemek için düğmesine basın.



### Kumanda panelini kullanma

[InputA] (AGirişi) bağlantı noktasına bağlı donanımdan bir görüntü yansırken "InputA"yı (AGirişi) seçin ve menünün görüntülenmesi istemini onaylayın.

Donanımla aynı doğru sinyali seçmek için veya düğmesini kullanın.

Kabul etmek için veya düğmesine basın.

## Projektörü kapatma

- 1 Projektöre bağlı sinyal kaynaklarını kapatın.
- 2 Uzaktan kumandada düğmesine veya projektörün kumanda panelinde düğmesine basın. Projektörün kumanda panelindeki düğmesine bastığınızda aşağıdaki mesaj görüntülenir. Devam etmek için düğmesine tekrar basın.

Power OFF?

Yes: Press [Power] button  
No : Press any other button

- 3 Projektör **soğuduğunda** (yaklaşık 30 saniye sürer), ana elektrik düğmesini kapatın.

Yalnızca veya düğmesine basılması elektrik tüketimini durdurmaz.

- 4 Mercek kapağını takın.

# Projeksiyon Perdesini Ayarlama

## ■ Odağı ayarlama

Odak ayarı yapmak için merceğin halkasını çevirin.

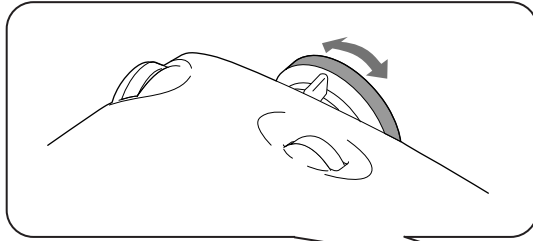

## ■ Görüntü boyutunu hassas ayarlama (Yakınlaştırma ayarı)

Yansıtılan görüntünün boyutunu ayarlamak için yakınlaştırma halkasını çevirin.

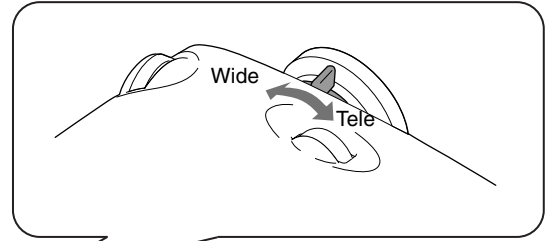

## ■ Yansıtma görüntüsünün konumunu ayarlama (Mercek kaydırma)

Görüntü konumunu ayarlamak için iki mercek kaydırma düğmesini kullanın.

Projektörü perdenin tam karşısına yerleştirememeniz durumunda, görüntünün perdenin ortasına yansıtılması için mercek kaydırma düğmesini kullanın.

Mercek kaydırma düğmesini çevirip tık sesi duyduğunuzda, mercek konumu neredeyse ortalanmış demektir.

Görüntüyü dikey yönde %100 ve yatay yönde %50 kaydırabilirsiniz. Ancak, görüntüyü bu dikey ve yatay sınırlarda aynı anda kaydıramazsınız.

Örnek) Görüntü yatay yönde sonuna kadar kaydırıldığında, dikey olarak kaydırılmaz. Görüntü dikey yönde sonuna kadar kaydırıldığında yatay olarak genişliğinin %11'inden daha fazla kaydırılmaz.

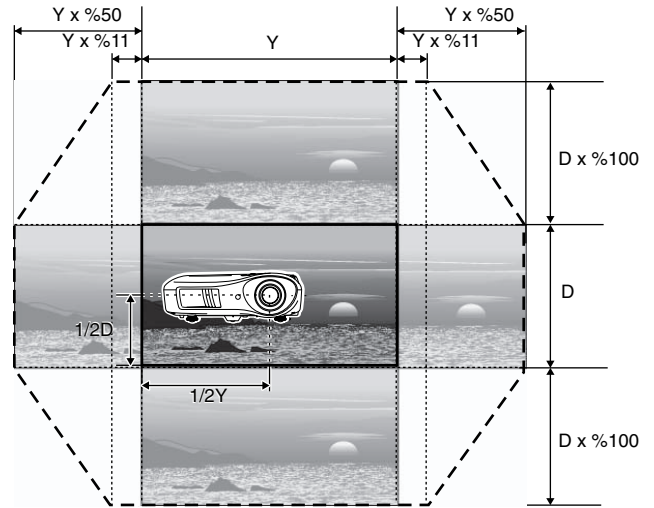
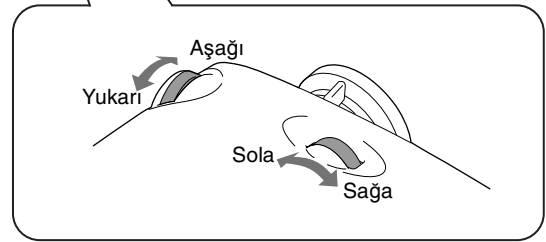

### ⚠ Dikkat

Projektörü taşıırken mercek konumunu sonuna kadar aşağı doğru çevirdiğinizden emin olun. Aksi halde mercek kaydırma fonksiyonu zarar görebilir.

Standart (mercek kaydırma için merkez konumu)  
yansıtma konumu

Resmin standart yansıtma konumundan kaydırılabileceği aralık

### Projektörün eğimini düzeltme

Yansıtılan görüntüler yatay olarak eğimliyse, projektörü yatay olacak şekilde ayarlamak için öndeki ayarlanabilir ayakları kullanın.

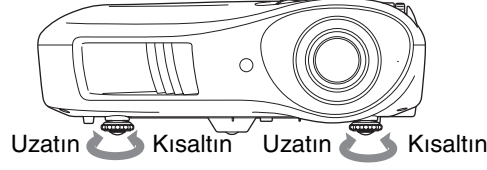

### Ekran yerleşimindeki bozulmayı düzeltme (Ekran Yerleşimi)

Projektörü mercek kaydırma ayarıyla ilgili aralığın üstünde veya altında ayarlamak isterseniz projektörü belirli bir açıda konumlandırın.

Projektör belirli bir açıda durduğunda, yansıtılan görüntü yamuk bir görünüm olarak bozulabilir. Bu tür durumlarda, görüntüleri ayarlamak için kumanda panelindeki (), () düğmelerine basın.

Ancak, görüntü kalitesi mercek kaydırma fonksiyonu kullanılarak elde edilen kaliteden daha zayıf olacaktır. Mercek sola veya sağa kaydırıldığında, tam bir ekran yerleşimi düzeltmesi yapılamaz. Ekran yerleşimi düzeltmesi yaparken merceği yatay olarak ortalayın.

Ekran yerleşimindeki bozulma, yaklaşık olarak en çok 15° dikey açıya kadar düzeltilebilir.

- İpucu:**
- Ayrıca yapılandırma menüsünden de ayarlama yapmanız mümkündür. sayfa 31
  - Düzeltilme değerini ayarlamak için kumanda panelinde düğmesine en az 1 saniye basarak düğmesine basın ve basılı tutun.

### Test deseni görüntüleme

Ekran yerleşimini düzeltmek ve satır menüsü ayarlamaları yapmak üzere projektörü ayarlarken bir test deseni yansıtabilirsiniz. Test desenini kullanarak yakınlaştırma ve odak ayarları da yapabilirsiniz.

Uzaktan kumanda da düğmesine basıldığında desen menüsü çıkar.

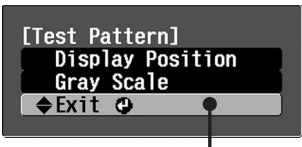

Test deseni ekranını siler.

**■ Display Position (Ekran Konumu)**

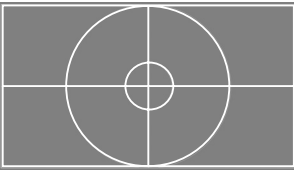

Bu özelliği projektörün eğik değil ekrana paralel monte edildiğinden emin olmak için kullanabilirsiniz.

**■ Gray Scale (Gri Ölçeği)**



Bu özellik parlaklık veya görüntü kalitesi ya da renk tonu ayarlanırken kullanılabilir. Ayar, satır menüsü kullanılarak yapılır. Hiçbir görüntü sinyali girilmediğinde bazı öğeleri ayarlamak mümkün olmaz.

# Temel Görüntü Kalitesi Ayarları

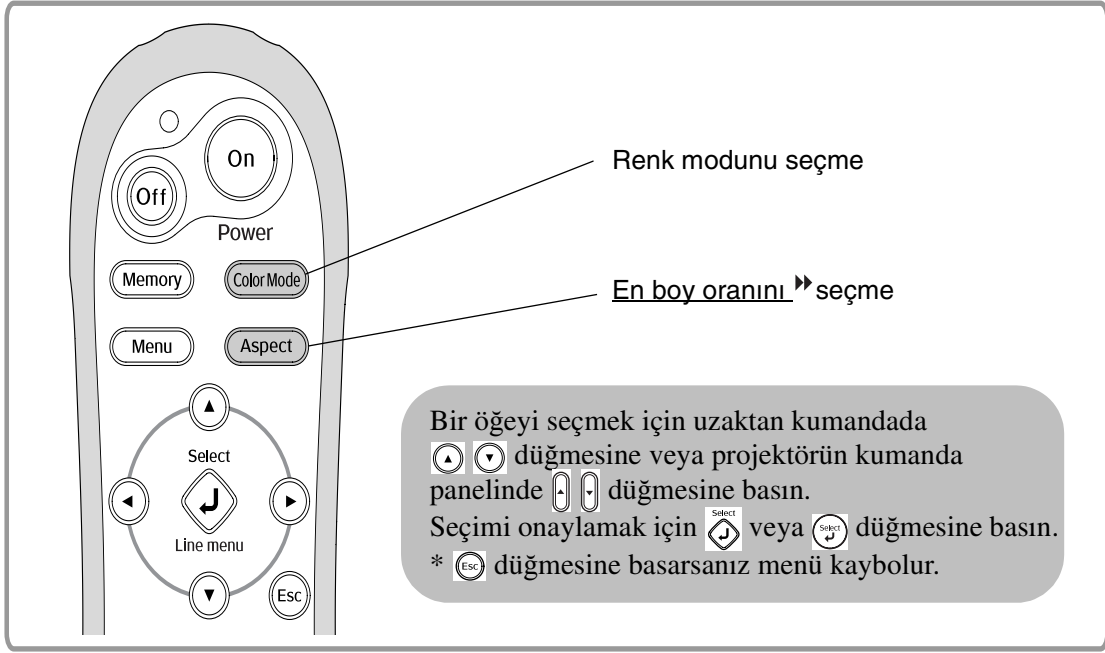

## Renk modunu seçme

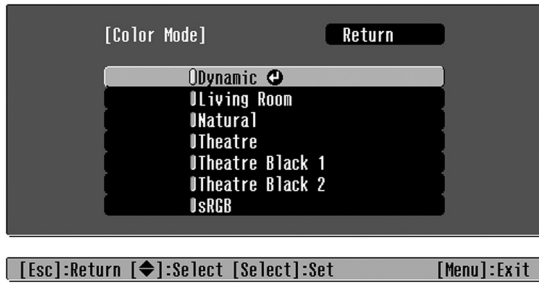

düğmesine basın ve menüden renk modunu seçin. Ayarı yapılandırma menüsünü kullanarak da yapabilirsiniz.

**Dynamic** : Aydınlık odalarda kullanım için idealdir.

**Living Room** : Perdelerin kapalı olduğu odalarda kullanım için idealdir.

**Natural** : Karanlık odalarda kullanım için idealdir. Renk ayarlarını yaparken bu moda başlamanız önerilir.

**Theatre** : Karanlık odalarda kullanım için idealdir.

**Theatre Black 1** : Tamamen karanlık bir odada kullanım için uygundur.

**Theatre Black 2** :  
1: DVD yazılımı oluştururken kullanılan profesyonel monitörlerde görebileceğiniz net bir renk tonu.  
2: Sinemada film izliyor hissi uyandıran sıcak ve derin bir renk tonu.

**sRGB** : Bağlı sinyal kaynağında **sRGB** modu varsa, projektörü ve bağlı sinyal kaynağını sRGB olarak ayarlayın. (Bilgisayar görüntülerini izlemek için idealdir.)

■ ile gösterilen renk modunu seçtiğinizde, kontrastı artırmak ve cilt tonlarını daha doğal hale getirmek için Epson Cinema Filter (Epson Sinema Filtresi) uygulanır.

## En boy oranını ► seçme



Aspect düğmesine basın ve menüden en boy modunu seçin.

**Auto** (Otomatik) ayarını kullanarak yansıtırsen

- 4:3 giriş sinyalleri için → Normal
- Squeeze (Basık) modda kaydedilen giriş görüntüleri için → Squeeze
- Letterbox (Zarf) giriş sinyalleri için → Zoom

- \*1 Bilgisayar girişinde kullanışlı değildir. Belirli bileşen video ► sinyalleriyle uyumlu değildir.
- \*2 Auto (Otomatik) uygun değilse, ayar Normal olacaktır.

Giriş sinyali	Normal TV yayınları • Standart en boy oranına sahip görüntüler (4:3) • Bilgisayar görüntüleri	Bir video kamera veya DVD yazılımı tarafından squeeze (basık) modda kaydedilen görüntüler	Zarf görüntüleri	Normal TV yayınları • Standart en boy oranına sahip görüntüler (4:3)
Önerilen En boy oranı ► modu	Normal	Squeeze	Zoom	Wide
Sonuç	 Görüntülerin solunda ve sağında siyah çizgiler çıkar.	 Giriş sinyalleri projektörün panel çözünürlüğü ile aynı genişlikte yansıtılır.	 Giriş sinyalleri projektörün panel çözünürlüğü ile aynı yükseklikte yansıtılır.	 Giriş sinyalleri projektörün panel çözünürlüğü ile aynı yükseklikte yansıtılır.
Düşünceler	 HDTV ► görüntüleri yansıtıldığında, görüntüler 16:9 boyutunda görüntülenir. Görüntü çözünürlüğü 1280 x 720 veya daha düşükse ve "Through" (Boylamasına) veya "Squeeze Through" (Boylamasına Basık) seçilmişse, çözünürlük korunduğundan görüntü daha net yansıtılır.	 4:3 görüntüler yansıtıldığında, görüntüler yatay olarak uzayacaktır.	<ul style="list-style-type: none"> <li>• 4:3 görüntüler yansıtıldığında, görüntülerin üst ve alt bölümleri kesilecektir.</li> <li>• Altyazılı görüntüler yansıtıldığında ve altyazılar kesildiğinde gerekli ayarlamayı yapmak için "Zoom Caption" (Yakın. Altbaşlığı) menü komutunu kullanın. ► sayfa 29</li> </ul>	<p>Bu sırada, görüntü büyütme oranı görüntülerin ortasına yakın bölümde daha küçük, sol ve sağ kenarlarına doğru daha büyük olacaktır.</p> <p>Bu özellik 4:3 görüntüler geniş bir ekrana yansıtıldığında kullanışlıdır. Büyütmeye bağlı olarak görüntülerin ortasında hiçbir bozulma olmadığından görüntüler orijinal boyutlarına yakın şekilde izlenir. Her iki ucu da büyütüldüğünden görüntülerin kenarlarındaki hareket daha hızlıymış gibi görünür ve bu da hızın arttığı hissini verir; bu ayar spor karşılaşmaları için idealdir.</p> <p>* Keystone correction (Ekrana yerleşimi düzeltilmesi) yapılmışsa "Wide" (Geniş) seçilemez.</p>



**İpucu:** Mağaza veya otel gibi kamuya açık alanlarda kâr etmek veya teşhir amacıyla en boy oranı fonksiyonunu kullanarak sıkıştırılmış, büyütülmüş veya ayrılmış bir görüntüyü yansıtıyorsanız, bu durum telif hakları yasası kapsamında korunan yazar hakkını ihlal etmenize neden olabilir.

# Gelişmiş Renk Ayarları

İstediğiniz ayarlarla kendi görüntülerinizi oluşturmak istiyorsanız, "Picture" (Resim) menüsünün "Color Adjustment" (Renk Ayarı) alt menüsünde Skin Tone" (Cilt Tonu), "Abs. Color Temp." (Mutlak Renk Sıc.), "RGB/RGBCMY" ve/veya "Gamma" (Gama) ayarı yapabilirsiniz. (Color Mode'da (Renk Modu) "sRGB" seçilmediğinde.)

Ayar değerlerini hafızada saklayabilirsiniz; bu şekilde istediğiniz zaman bu değerlere ulaşabilir ve yansıtılan görüntülere uygulayabilirsiniz. (☛ sayfa 24)

"Skin Tone" (Cilt Tonu), "Abs.Color Temp." (Mutlak Renk Sıc.) ve "Gamma" (Gama) ilgili uzaktan kumanda düğmeleri kullanılarak ayarlanabilir.

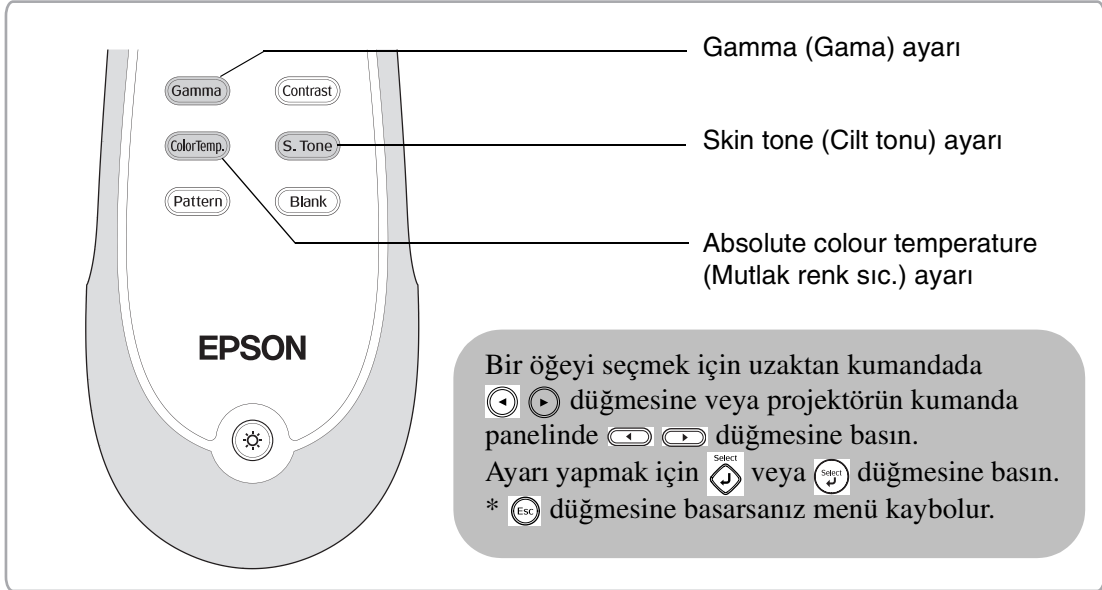

## Skin tone (Cilt tonu) ayarı



İnsan görüntülerinde cilt tonlarını ayarlamak için kullanılabilir. "Color Mode" (Renk Modu) yarı yapıldığında görüntülere otomatik olarak uygulanan Epson Cinema Filter (Epson Sinema Filtresi) efekti doğal görünümlü cilt tonları yaratır.

Cilt tonlarını daha da geliştirmek isterseniz ayar yapmak için bu "Skin Tone" (Cilt Tonu) ayarını kullanın. + tarafa doğru ayarlanırsa renkler grimsi, - tarafa doğru ayarlanırsa renkler kırmızımsı olur.

## Absolute colour temperature (Mutlak renk sıc.) ayarı

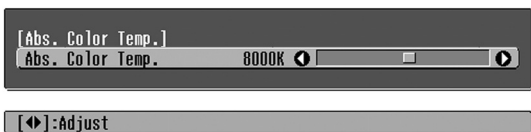

Görüntülerin genel renk tonunu ayarlayabilirsiniz. Daha yüksek bir değer seçerseniz görüntüler mavimsi, daha düşük bir değer seçerseniz görüntüler kırmızımsı görünür. Mutlak renk sıcaklığı 5000K - 10000K arasında 12 ayardan herhangi birine ayarlanabilir.

## Gamma (Gama) ayarı



[↔]:Adjust

Görüntüler yansıtıldığında donanımlar arasındaki farklılık, renklendirmede küçük farklılıklara neden olabilir ve bunları ayarlamak isteyebilirsiniz. (Bu tür ayarlar yapılırken yansıtma işlemi durur.) Bu işlem iki şekilde yapılabilir. Bunlardan birincisi [2.0], [2.1], [2.2], [2.3], [2.4] gama düzeltme değerlerinden birini seçmektir. Diğeri ise yansıtılan görüntüye veya gama grafiğine bakarak ihtiyaca özel şekilde yapılan ayarlamadır. Gama grafiğinin yatay eksenini giriş sinyali düzeyini, dikey eksenini ise çıkış sinyali düzeyini temsil eder.

### ■ Customized (Özelleştirilmiş) ("Adjust it from the image" (Görüntüden ayarlayın))

Önce "Customized"ı (Özelleştirilmiş), ardından "Adjust it from the image"ı (Görüntüden ayarlayın) seçmek için veya düğmesini kullanın. Her defasında seçimi onaylamak için veya düğmesine basın. Yansıtılan görüntüde bir gama simgesi görüntülenir. (Gama simgesi görüntülenirken ekran yerleşimi düzeltme işlemi geçici olarak iptal edilir.)



Gama simgesini parlaklığı ayarlamak istediğiniz yere taşımak için veya düğmesini kullanın ve seçimi onaylamak için veya düğmesine basın. Seçilen yer ve aynı parlaklığa sahip yerler yanıp söner ve bir gama grafiği görüntülenir. Yeniden onaylamak için veya düğmesine tekrar basın. Tonu ayarlamak için bir ekran çıkar.

Ayarı yapmak için veya düğmesine ve onaylamak için veya düğmesine basın. Geri gitmek ve yeniden yapmak için düğmesine basın.

### ■ Gama düzeltme değerlerinden ayarlama yapma

veya düğmesini kullanarak [2.0], [2.1], [2.2], [2.3], [2.4] gama düzeltme değerleri arasından bağlı donanıma veya kendi zevkinize en uygun olanı seçin ve seçimi onaylamak için veya düğmesine basın.

Ayarın sonucunu kontrol etmek için gama grafiğine bakın.

Daha düşük değerler karanlık bölümlerin kontrastını artırır, ancak parlak bölümlerin daha bulanık görünmesine neden olur. Bu durumu gama grafiğinin üst bölümünde ani artış şeklinde görebilirsiniz.

Daha yüksek değerler parlak bölümlerin daha karanlık görünmesine neden olacaktır. Bu durumu gama grafiğinin alt bölümünde ani artış şeklinde görebilirsiniz.

### ■ Customized (Özelleştirilmiş) ("Adjust it from the graph" (Grafikten ayarlayın))

Önce "Customized"ı (Özelleştirilmiş), ardından "Adjust it from the image"ı (Görüntüden ayarlayın) seçmek için veya düğmesini kullanın. Her defasında seçimi onaylamak için veya düğmesine basın. Bir gama ayar grafiği görüntülenir.

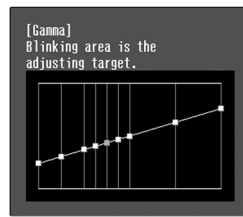

[Select]:Enter

Ton parlaklığını ayarlamak istediğiniz noktayı seçmek için veya düğmesine ve seçimi onaylamak için veya düğmesine basın. Tonu ayarlamak için bir ekran çıkar.



[Esc]:Return [↔]:Adjust [Select]:Set [Gamma]:Exit

Ayarı yapmak için veya düğmesine ve onaylamak için veya düğmesine basın.

## RGB ayarı (Offset (Çıkıntı), Gain (Kazanç))

- 1 **Menu** düğmesine basın ve "Picture" (Resim) - "Color Adjustment" (Renk Ayarı) - "RGB/RGBCMY" - "RGB" öğelerini bu sırayla seçin ve seçimi onaylayın.



- 2 Bir menü öğesini seçmek için **Up Arrow** **Down Arrow** veya **Left Arrow** **Right Arrow** düğmesini ve ayarları yapmak için **Left Arrow** **Right Arrow** düğmesini kullanın.
- 3 Menüden çıkmak için **Menu** düğmesine basın.

Görüntü parlaklığı ayarı, karanlık alanların (offset) (çıkıntı) ve parlak alanların (gain) (kazanç) R (kırmızı), G (yeşil) ve B (mavi) bileşenlerini ayarlayarak yapılabilir.

### ■ Offset (Çıkıntı)

Karanlık alanların daha net görünmesini istiyorsanız ayarı + (sağ) tarafa doğru değiştirin. - (sol) tarafa doğru değiştirirseniz tüm görüntü daha net hale gelir, ancak karanlık alanlardaki kontrast zayıflar.

### ■ Gain (Kazanç)

Parlak alanların daha net görünmesini istiyorsanız ayarı - (sol) tarafa doğru değiştirin. + (sağ) tarafa doğru değiştirirseniz, parlak alanlar daha beyaz olur, ancak kontrast zayıflar.

## Hue (Ton) ve saturation (doygunluk) ayarı

- 1 **Menu** düğmesine basın ve "Picture" (Resim) - "Color Adjustment" (Renk Ayarı) - "RGB/RGBCMY" - "RGBCMY" öğelerini bu sırayla seçin ve seçimi onaylayın.

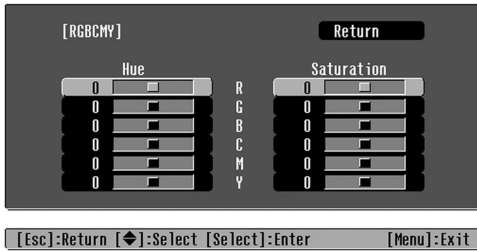

- 2 Bir renk seçmek için **Up Arrow** **Down Arrow** veya **Left Arrow** **Right Arrow** düğmesine ve onaylamak için **Select** veya **Select** düğmesine basın. Hue'yu (Ton) veya saturation'ı (doygunluk) seçin ve ayarlamak için **Left Arrow** **Right Arrow** düğmesine basın.

Başka bir rengi ayarlamak için **Esc** düğmesine basın veya "Return"ü (Dön) seçin.

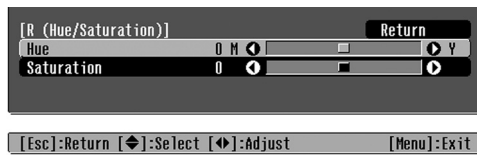

- 3 Menüden çıkmak için **Menu** düğmesine basın.

Kırmızı (R), yeşil (G), mavi (B), camgöbeği (C), eflatun (M) ve sarı (Y) renk bileşenlerinin her birinin hue (ton) ve saturation (doygunluk) oranları ayarlanabilir.

### ■ Hue (Ton)

Renkleri mavilerden yeşillere ve kırmızılara genel olarak ayarlar.

### ■ Saturation (Doygunluk)

Görüntülerin genel olarak canlılığını ayarlar.



# Görüntü Kalitesini Ayrıntılı Olarak İnceleme

Renk ayarlamalarına ek olarak en iyi resmi elde etmek için gelişmiş netlik ve lambadan çıkan ışık miktarı gibi ayarlamalar da yapılabilir.

## Sharpness (Advanced) (Netlik) (Gelişmiş) ayarı

- 1 **Menu** düğmesine basın ve "Picture" (Resim) - "Sharpness" (Netlik) - "Advanced" (Gelişmiş) öğesini seçin.

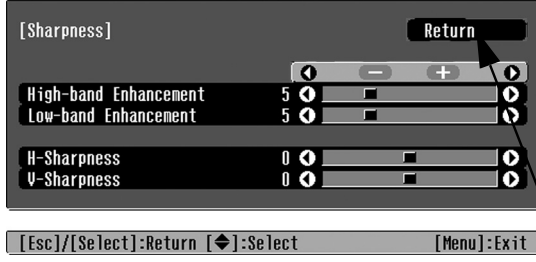

- 2 Bir menü öğesini seçmek için  $\uparrow$   $\downarrow$  veya  $\leftarrow$   $\rightarrow$  düğmesini ve ayarları yapmak için  $\leftarrow$   $\rightarrow$  veya  $\leftarrow$   $\rightarrow$  düğmesini kullanın.
- 3 Menüden çıkmak için **Menu** düğmesine basın.

Çözünürlüğü ve görüntünün **contrast**'ını (kontrast) ayarlayın.

"High-band Enhancement" (Yüksek Bantlı Pekiştirme) + yönünde ayarlanmışsa, saçlar ve giysilerin ayrıntıları vurgulanacaktır. "Low-band Enhancement" (Düşük Bantlı Pekiştirme) + yönünde ayarlanmışsa, "High-band Enhancement" (Yüksek Bantlı Pekiştirme) tarafından vurgulanan bölümleri pek belirgin olmayacaktır. Bunun yerine tüm konunun kontür ve arkaplan gibi genel hatları vurgulanacak ve daha net bir görüntü elde edilecektir. (Ekranın üstündeki çubuğu kullanarak "High-band Enhancement" (Yüksek Bantlı Pekiştirme) ve "Low-band Enhancement" (Düşük Bantlı Pekiştirme) seçeneklerini aynı anda ayarlayabilirsiniz.)

"H-Sharpness" (Yatay Netlik)/"V-Sharpness" (Dikey Netlik) ayarlarının + tarafa doğru kaydırılması görüntünün netliğini yatay/dikey yönde artıracaktır. Bu seçeneklerin - tarafa kaydırılması daha yumuşak bir görüntü elde etmenizi sağlayacaktır.

## Auto Iris (Otomatik İris) (otomatik açıklık) ayarı

- 1 **Menu** düğmesine basın ve sonra "Picture" (Resim) - "Auto Iris" (Otomatik İris) öğesini seçin.

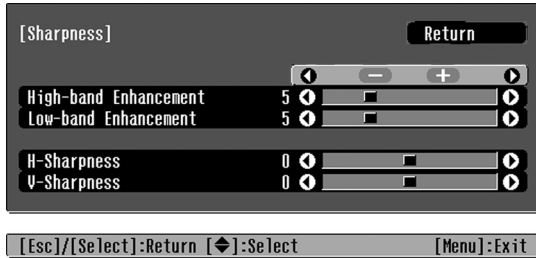

- 2 "On"u (Açık) seçin.
- 3 Menüden çıkmak için **Menu** düğmesine basın.

Işık miktarı görüntünün parlaklığına göre otomatik olarak ayarlanacak; sonuç olarak derinliği ve perspektifi olan bir resim oluşturulacaktır.

# Önceden Ayarlı Görüntü Kalitesinde Görüntüleme (Hafıza Fonksiyonu)

Yansıtılan görüntüleri ayarlamak için "Color Adjustment" (Renk Ayarı) ve "Advanced" (Gelişmiş) gibi menü komutları kullanıldıktan sonra, ayar değerleri kaydedilebilir. Ayrıca, kaydedilen verilere kolayca erişmek mümkündür; böylece görüntüleri istediğiniz zaman yapılmış ayarlarla izleyebilirsiniz.

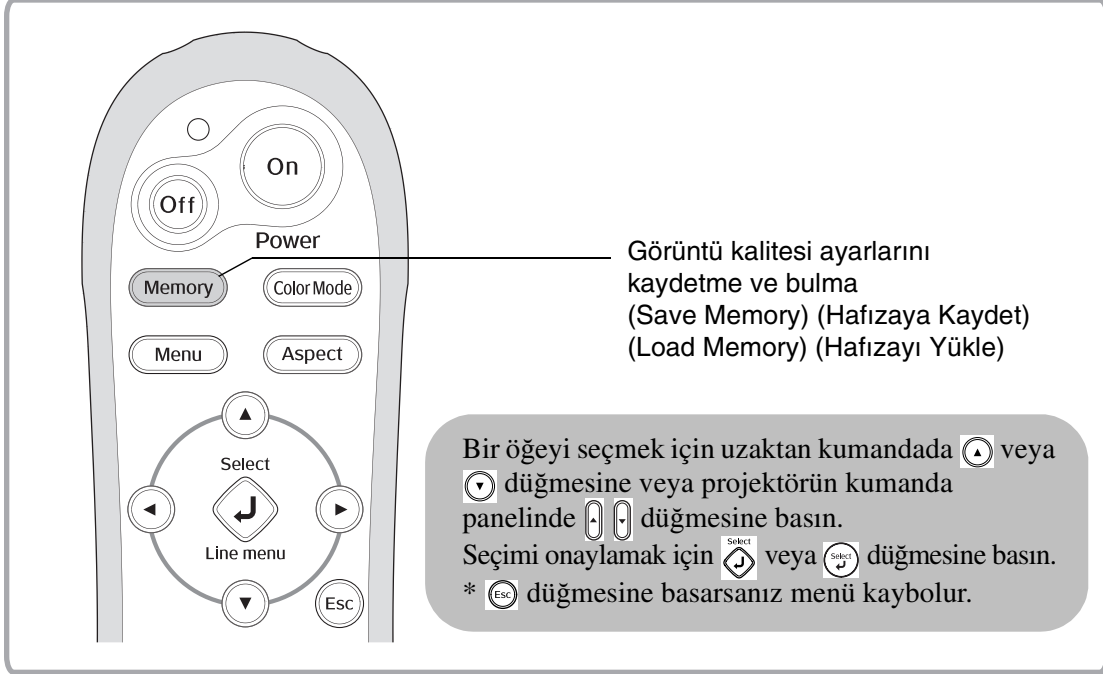

## Görüntü kalitesi ayarlarını bulma (Load Memory) (Hafızayı Yükle)

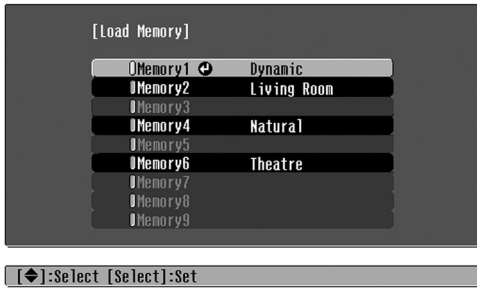

düğmesine basabilir ve menüden istediğiniz hafıza adını seçebilirsiniz.

### İpucu:

- Hafıza kaydedilirken seçilen renk modu sağ tarafta görüntülenir.
- Projektör kapatıldığında dahi görüntüleme uygulanan hafıza ayarları korunacaktır. Projektör tekrar açıldığında aynı hafıza ayarları yansıtılan görüntüleme uygulanacaktır.
- Hafızadan alınan **aspect** (en boy oranı) ayarı 16:9 boyutundaki görüntüleme veya belirli bir çözünürlüğü olan giriş sinyali görüntüleme uygulanamayabilir.

## Görüntü kalitesi ayarlarını kaydetme (Save Memory) (Hafızaya Kaydet)

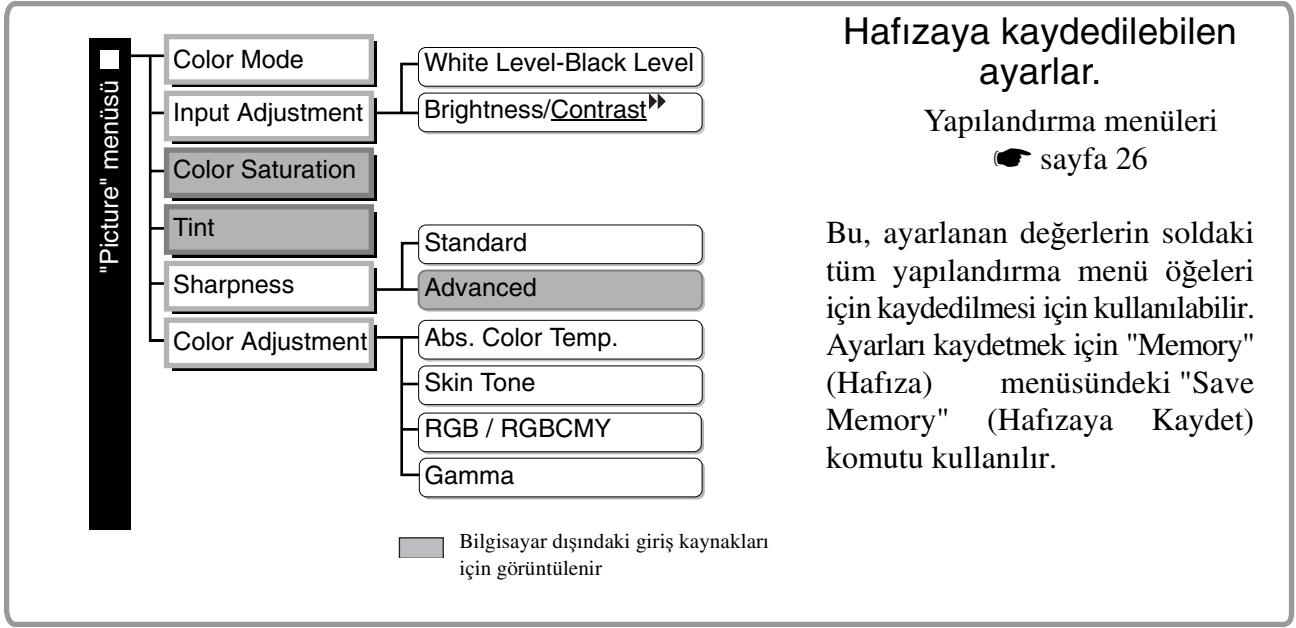

Aşağıda ayarların nasıl kaydedileceği açıklanmaktadır.

- 1 Hafızaya kaydetmek istediğiniz ayarları yapın.
- 2 "Memory" (Hafıza) menüsünden "Save Memory"yi (Hafızaya Kaydet) seçin ve ardından veya düğmesine basın.
- 3 Kaydetme işlemi sırasında kullanmak için Memory1'den (Hafıza1) Memory9'a (Hafıza9) bir ad seçin ve veya düğmesine basın.

Bir hafıza alanının durumu aşağıdaki şekilde hafıza adının solundaki simgesinin rengiyle belirtilir.  
 Yeşil: Hafıza alanı kullanılıyor Gri: Hafıza alanı kullanılmıyor Turuncu: Seçili  
 Ayrıca, hafıza kaydedilmişse, hafıza kaydedilirken seçili olan renk modu sağ tarafta görüntülenir. Halen kullanılmakta olan bir hafıza alanı seçer ve veya düğmesine basarsanız mevcut içerik silinecek ve bunların yerine geçerli ayarlar kaydedilecektir.

Hafızanın tüm içeriğini silmek için "Memory" (Hafıza) menüsünden "Reset Memory" (Hafızayı Sıfırla) öğesini seçin. sayfa 33

# Yapılandırma Menüsü Fonksiyonları

Yapılandırma menüleri perde, görüntü kalitesi ve giriş sinyalleri de dahil olmak üzere çeşitli ayarları yapmak için kullanılabilir.

Aşağıdaki iki tür menü kullanılabilir.

## ■ Full menu (Tam menü)

Ayarlar yapılırken yapılandırma menüsündeki tüm öğeler kontrol edilebilir.

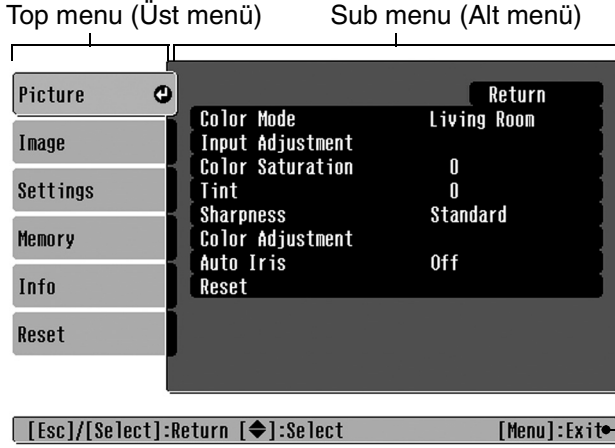

## ■ Line menu (Satır menüsü)

Yapılandırma menüsünde "Picture" (Resim) menüsünün ve "Memory" (Hafıza) menüsünün bazı alanlarını ayarlamanıza olanak sağlar.

Bu menü, ayarlar yapılırken yansıtılan görüntülerde yapılan ayarların etkilerini görüntülemeye işe yarar.

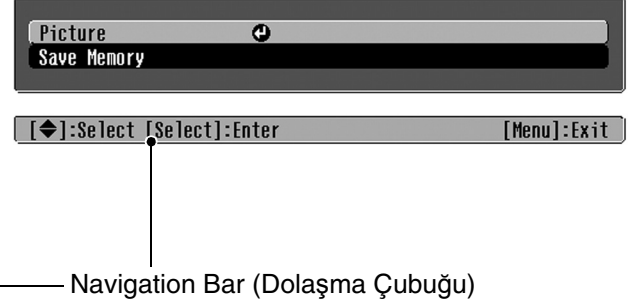

Menü işlemleri hakkında ayrıntılı bilgi için "Yapılandırma menülerini kullanma" (☞ sayfa 34) konusuna bakın.

**İpucu:** Yapılandırma menüleri, dolaşma çubuğunu açmak ve kapatmak için ve ayrıca renk desenini ve görüntü konumunu değiştirmek için kullanılabilir.  
☞ "Settings" (Ayarlar) - "Display" - "Menu Position", "Navigation Bar", "Menu Color"

## Yapılandırma menülerinin listesi

Hiçbir görüntü sinyali girilmezse, "Picture" (Resim) menüsünde "Reset" (Sıfırla) ve "Auto Iris" (Otomatik İris) ve "Image" menüsünde "Auto Setup" (Otomatik Ayarlar) dışında hiçbir ayar yapılamaz. "Picture" (Resim), "Image" (Görüntü) menüsü ve "Info" menüsünde görüntülenen öğeler, yansıtılan görüntü sinyallerinin türüne göre değişiklik gösterecektir.

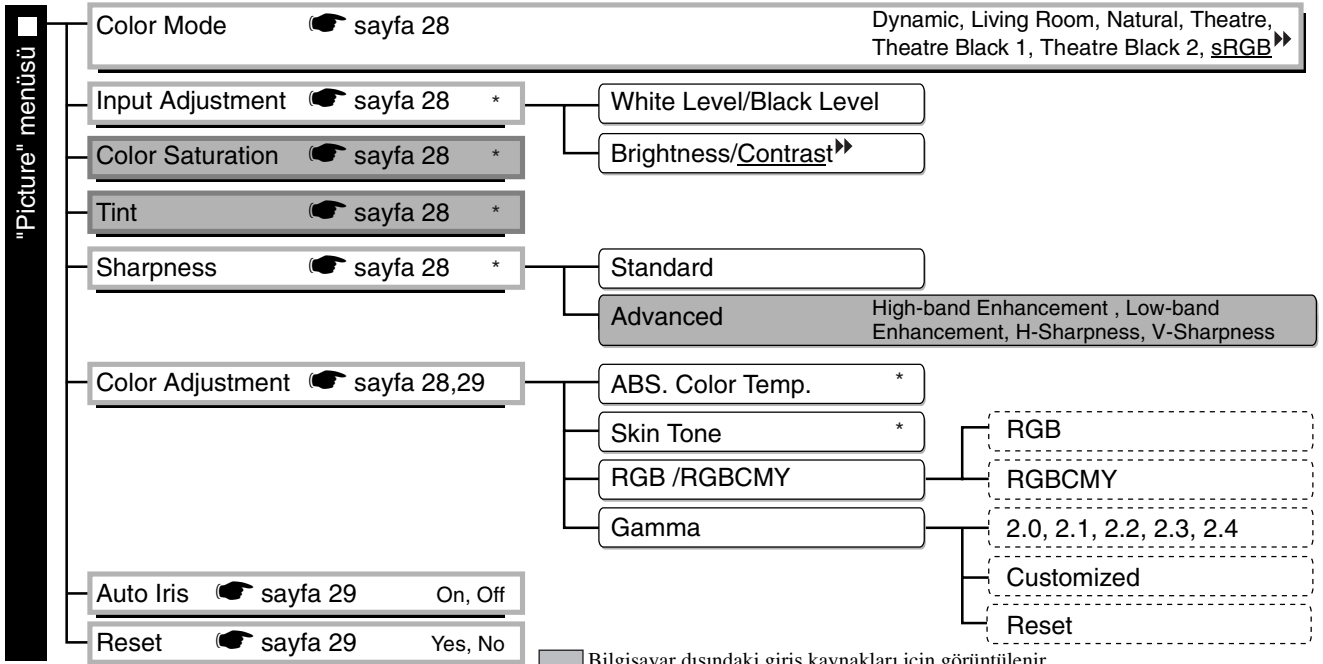

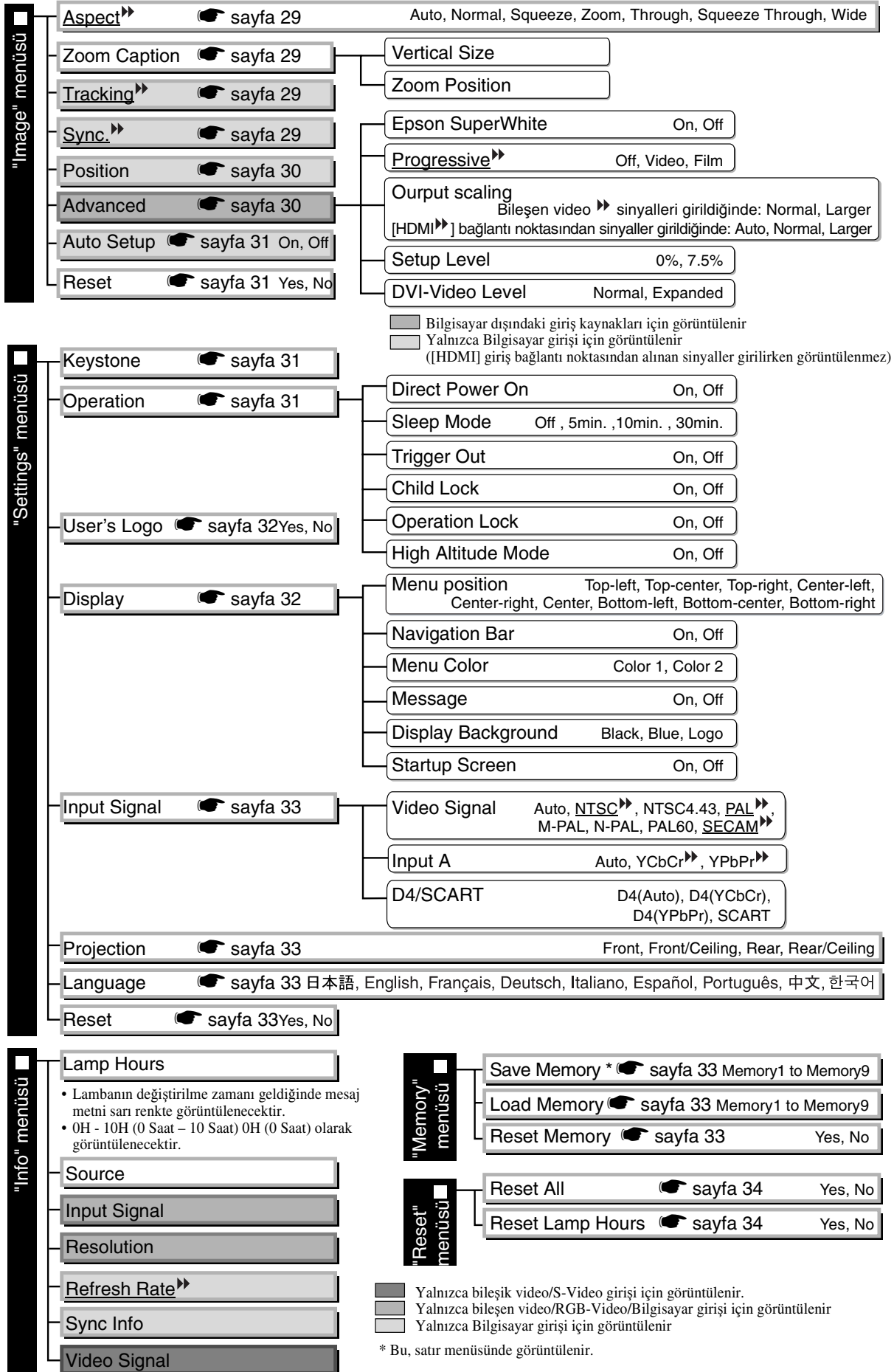

"Info" (Bilgiler) menüsü yalnızca projektörün durumunu görüntülemek için kullanılır.

## "Picture" (Resim) menüsü

- Bilgisayar dışındaki giriş kaynakları için görüntülenir
- Yalnızca Bilgisayar girişi için görüntülenir  
([HDMI] giriş bağlantı noktasından alınan sinyaller girilirken)

### Color Mode (Renk Modu)<sup>\*1</sup>

Color Mode (Renk Modu) için yansıtılan görüntülere veya yansıtma ortamına uygun olarak yedi farklı ayar seçilebilir.  sayfa 18

### Input Adjustment (Giriş Ayarı)<sup>\*2</sup>

Bu ayarlar, bağlı donanımdan çıkış düzeyi zayıfsa ve görüntüler karanlıksa ayarlanabilir. İki ayar aynı anda yapılamaz. Yalnızca bir tanesini seçip ayarlayabilirsiniz.

#### White Level (Beyazlık Düzeyi)/Black Level (Karanlık Düzeyi)

Bu ayarlar görüntülerin koyu ve açık alanlarını ayarlar

- White Level (Beyazlık Düzeyi): Karanlık düzeyini değiştirmeden parlak gölgelerin parlaklığını ayarlar. Ayar – tarafa doğru değiştirildiğinde parlak alanlar daha net hale gelir.
- Black Level (Karanlık Düzeyi): Beyazlık düzeyini değiştirmeden karanlık gölgelerin parlaklığını ayarlar. Ayar + tarafa doğru değiştirildiğinde karanlık alanlar daha net hale gelir.

#### Brightness (Parlaklık/Contrast (Kontrast))<sup>»</sup>

Görüntülerin genel parlaklığını ayarlar.

- Brightness (Parlaklık): Görüntülerin parlaklığı ayarlanabilir. Karanlık odalarda veya küçük perdelere yansıtma yapıyorsanız ve görüntüler çok parlaksa ayarı azaltın.
- Contrast (Kontrast): Parlak ve karanlık alanlar arasındaki farkı ayarlar. Kontrast artırıldığında, daha yüksek ton farklılığına sahip görüntüler elde edilir.

### Color Saturation (Renk Doygunluğu)<sup>\*2</sup>

Bu ayar görüntülerin yoğunluğunu ayarlar.

### Tint (Renk Tonu)<sup>\*2</sup>

(Ayarlama yalnızca NTSC<sup>»</sup> biçiminde bileşik video<sup>»</sup> ve S-Video<sup>»</sup> sinyalleri girilirken yapılabilir.)  
Bu, görüntü renk tonunu ayarlar.

### Sharpness (Netlik)<sup>\*2</sup>

Bu, görüntünün netliğini ayarlar.

#### Standard (Standart)

Ayar sonuçları tüm görüntüye uygulanır.

#### Advanced (Gelişmiş)

Bu ayar belirli bir bölgeyi ayarlamak için kullanılabilir.  sayfa 23

### Color Adjustment (Renk Ayarı)

Renk modu "sRGB<sup>»</sup>" olarak ayarlandığında "Color Adjustment" (Renk Ayarı) seçilemez.

#### Abs. Color Temp. (Mutlak Renk Sıc.)<sup>\*2</sup>

Bu, görüntülerin genel renk tonunu ayarlar.  sayfa 20

\*1 Ayar değerleri her görüntü kaynağı ve sinyal türü için ayrı yerde saklanır.

\*2 Ayar değerleri her görüntü kaynağı ve renk modu ayarı için ayrı yerde saklanır.

Yalnızca Bilgisayar girişi için görüntülenir  
([HDMI] giriş bağlantı noktasından alınan sinyaller girilirken görüntülenmez)

### Skin Tone (Cilt Tonu)<sup>\*2</sup>

Bu ayar görüntülerdeki kişilerin cilt tonunu ayarlar. 🗨️ sayfa 20

### RGB/RGBCMY<sup>\*1</sup>

- RGB : Bu ayar, R/G/B renk bileşenlerinin her biri için çıkıntıyı ve kazancı ayarlamanıza olanak sağlar. 🗨️ sayfa 22
- RGBCMY : Bu ayar, R/G/B/C/M/Y renk bileşenlerinin her biri için tonu ve doygunluğu ayarlamanıza olanak sağlar. 🗨️ sayfa 22

### Gamma (Gama)<sup>\*1</sup>

Bu ayar gamayı ayarlar. Bir değer seçebilir veya bir görüntüyü veya grafiği görüntülerken ayarlamalar yapabilirsiniz. 🗨️ sayfa 21

### Auto Iris (Otomatik İris)<sup>\*3</sup>

Görüntüye bağlı olarak ışık miktarı gerektiği şekilde ayarlanır (On) (Açık)/veya ayarlanmaz (Off) (Kapalı). 🗨️ sayfa 23

### Reset (Sıfırla)

Bu ayar, "Picture" (Resim) menüsündeki tüm ayarları varsayılan ayarlarına geri döndürür.

## "Image" (Görüntü) menüsü

### Aspect (En Boy Oranı) ▶️<sup>\*1</sup>

En boy oranı modunu seçmenizi sağlar. 🗨️ sayfa 18

### Zoom Caption (Yakın. Altbaşlığı)<sup>\*1</sup>

Altyazı içeren görüntüleri izlerken "Aspect" (En Boy Oranı) "Zoom" (Yakınlaştırma) olarak ayarlanmışsa, altyazıların görünebilmesi için ayarı aşağıdaki şekilde değiştirin. Dikey boyut ve ekran konumu birlikte ayarlanabilir.

### Vertical Size (Dikey Boyut)

Görüntünün dikey boyutu altyazıların görüneceği şekilde küçültülür.

### Zoom Position (Yakın. Konumu)

Görüntünün tamamı altyazılar görünecek şekilde yukarı kaydırılır.

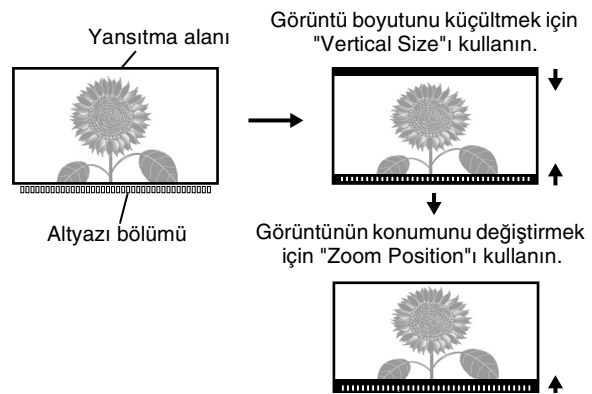

### Tracking (İzleme) ▶️<sup>\*1</sup>

Bu ayar, görüntülerde dikey çizgiler çıkıyorsa görüntüleri ayarlar.

### Sync. (Senkronizasyon) ▶️<sup>\*1</sup>

Bu ayar, görüntülerde titreme, bulanıklık veya parazit varsa görüntüleri ayarlar.

- Brightness (parlaklık), contrast (kontrast) ▶️, sharpness (netlik) ve keystone correction (ekran yerleşimi düzeltme) ayarları yapıldığında da görüntülerde titreme ve bulanıklık olabilir.
- Önce "Tracking"i (İzleme), sonra "Sync"i (Senkronizasyon) ayarlarsanız daha net sonuç elde edebilirsiniz.





\*1 Ayar değerleri her görüntü kaynağı ve sinyal türü için ayrı yerde saklanır.

\*2 Ayar değerleri her görüntü kaynağı ve renk modu ayarı için ayrı yerde saklanır.

\*3 Ayar değerleri her renk modu ayarı için ayrı yerde saklanır.

**Position (Konum) \*1**

(Ayar, [HDMI] giriş bağlantı noktasından sinyal girilirken yapılamaz.)

Görüntüler için ekran konumunu değiştirmek üzere , ,  ve  düğmelerini kullanın.

**Advanced (Gelişmiş)****EPSON Super White \*1**

(Ayar yalnızca Color Mode (Renk Modu) "Natural" (Doğal), "Theatre" (Sinema), "Theatre Black 1" (Sinema Karanlığı 1) veya "Theatre Black 2" (Sinema Karanlığı 2) olarak ayarlandığında ve bileşik video, S-Video, bileşen video veya RGB video sinyalleri girilirken yapılabilir.)

Yazın plajda bulut ve tişört gibi görüntülerin parlak beyaz bölümleri düzensiz ve çok aydınlıkta "On" (Açık) olarak ayarlayın. "On" (Açık) olarak ayarlandığında, "DVI-Video Level" (DVI Video Düzeyi) ayarı göz ardı edilir.

**Progressive (İleri Giden) \*1**

(Ayar yalnızca bileşik video, S-Video, bileşen video veya 525i ve 625i RGB video sinyalleri girilirken yapılabilir.)

Interlace (Halkalı) (i) sinyaller görüntü için uygun bir yöntem kullanılarak progressive (ileri giden) (p) sinyallere dönüştürülür.

- Off (Kapalı) : Bu ayar, yüksek oranda hareket içeren görüntüleri izlerken kullanmanız için idealdir.
- Video : Bu ayar genel video görüntüleri için idealdir.
- Film : Giriş kaynağı filmse, orijinal kaynakla eşdeğer görüntü yansıtılır.

**Output Scaling (Çıkış Ölçeği) \*1**

(Ayar, bileşik video, S-Video veya bilgisayar sinyalleri girilirken yapılamaz.)

Bu ayar görüntüleme alanını değiştirir (yansıtılan görüntülerin bir bölümü).

- Normal (%92 ekran) : Giriş sinyalleri normal görüntü boyutunda yansıtılır. TV görüntüleri %92 boyutta görüntülenir.
- Larger (%100 ekran) : Görüntülerin normalde görünmeyen üst, alt ve yan tarafları eklenir ve yansıtılır. Görüntü sinyaline bağlı olarak görüntülerin üst veya alt taraflarında parazit oluşabilir. Bu durumda ekran konumunu ("Position") (Konum) ayarlamayı deneyin.  sayfa 30
- Auto (Otomatik) : [HDMI] giriş bağlantı noktasından alınan sinyaller girilirken görüntülenir. Giriş sinyallerine bağlı olarak sinyaller otomatik olarak %100 veya %92 boyutta yansıtılır. (Donanımın DVI bağlantı noktası [HDMI] giriş bağlantı noktasına bağlandığında görüntülenmez.)

**Setup Level (Ayar Düzeyi) \*1**

(Ayar yalnızca NTSC biçimindeki bileşik video veya S-Video sinyalleri girilirken veya görüntü kaynağı olarak bileşen video veya RGB video seçildiğinde yapılabilir. Ayar, bilgisayar sinyalleri girilirken yapılamaz.)

Güney Kore gibi ülkeler için tasarlanan, farklı karanlık düzeyi (ayar düzeyi) ayarlarına sahip ürünleri kullanıyorsanız, doğru görüntü elde etmek için bu fonksiyonu kullanın. Bu ayarı değiştirirken bağlı donanımın teknik özelliklerini kontrol edin.

**DVI-Video Level (DVI-Video Düzeyi)**

(Ayar yalnızca [HDMI] giriş bağlantı noktasından RGB video girilirken ve "EPSON Super White" "Off" (Kapalı) olarak ayarlandığında yapılabilir.)

Projektörün [HDMI] giriş bağlantı noktası, bir DVD oynatıcının veya HDMI/DVI kablosu kullanan benzer bir donanımın DVI bağlantı noktasına bağlanmışsa, projektörün video düzeyini DVD oynatıcıda ayarlanmış olan video düzeyiyle aynı olacak şekilde ayarlayın. DVD oynatıcıdaki ayar Normal veya Expand (Genişlet) olabilir.



**Auto Setup (Otomatik Ayarlar)**

Bu ayar, giriş sinyali değiştiğinde projektörün görüntüleri optimum durumlarına otomatik olarak ayarlayıp ayarlamayacağını tespit etmek için otomatik ayarlamayı açık veya kapalı duruma getirir. Otomatik olarak ayarlanan üç öğe "Tracking" (İzleme), "Position" (Konum) ve "Sync" (Senkronizasyon) öğeleridir.

**Reset (Sıfırla)**

"Image" (Görüntü) menüsünde "Aspect" (En Boy Oranı) dışındaki tüm ayar değerleri varsayılan değerlerine geri döndürülür.

**"Settings" (Ayarlar) menüsü****Keystone (Ekran Yerleşimi)**

(En boy oranı modu "Wide" (Geniş) olarak ayarlanmışsa ekran yerleşimi düzeltilmesi ayarlanamaz.)

Bu ayar görüntülerdeki ekran yerleşimi bozukluklarını düzeltmede kullanılır. Projektörün kumanda paneli kullanılarak aynı düzeltme yapılabilir. 🗨️ sayfa 17

**Operation (Çalışma)****Direct Power On (Doğrudan Açma)**

Ana elektrik düğmesi açıldığında, projektörü  veya  düğmesine basılmadan başlayacak (On) (Açık) / başlamayacak (Off) (Kapalı) şekilde ayarlayabilirsiniz.

Elektrik açık olarak bırakılıp "On" (Açık) şekilde ayarlandığında, bir kesinti sonrasında elektrik tekrar geldiğinde oluşan ani elektrik akımı değişimi projektörün açılmasına neden olabilir.

**Sleep Mode (Uyku Modu)**



Projektörde elektriğin otomatik olarak kapanmasına ve sürekli bir süre boyunca projektöre hiçbir sinyal girilmemesi durumunda aygıtın bekleme moduna geçmesine neden olan bir güç tasarrufu fonksiyonu bulunmaktadır. Güç tasarrufu fonksiyonunun ne kadar süre sonra devreye gireceği kullanabileceğiniz dört ayar arasından seçilebilir. "Off" (Kapalı) seçilirse, güç tasarrufu fonksiyonu devreye girmez. Projektör bekleme modundayken  düğmesine basılırsa, yansıtma tekrar başlanır.

**Trigger Out (Tetikleme Çıkışı)**

Bu ayar, projektörün açılma/kapanma durumunun ve projektörün çalışması ile ilgili sorunların harici bir aygıtla iletilip iletilmediğinin belirlenmesi için tetikleme fonksiyonunu açar ve kapatır.

Ayarı değiştirirseniz, güç kapatıldıktan ve soğutma süreci tamamlandıktan sonra yeni ayar etkili olacaktır.



**Child Lock (Çocuk Kilidi)**

Bu kilit, çocukların projektörü yanlışlıkla açamaması ve projektörün merceğine bakamaması için projektörün kumanda panelindeki  düğmesinin açma fonksiyonunu kilitler. Kilit uygulandığında, projektöre yalnızca  düğmesine yaklaşık 3 saniye basılırsa açılacaktır. Kapatmak için  düğmesi kullanılabilir ve uzaktan kumanda normal çalışmaya devam eder.

Ayarı değiştirirseniz, güç kapatıldıktan ve soğutma süreci tamamlandıktan sonra yeni ayar etkili olacaktır.

"Direct Power On" (Doğrudan Açma) "On" (Açık) olarak ayarlandığında, ana elektrik düğmesi açılır açılmaz projeksiyon çalışmaya başlar.

**Operation Lock (Çalışma Kilidi)**

Bu ayar "On" (Açık) olarak ayarlanırsa, projektörün kumanda paneli düğmelerini kullanamazsınız ve bir düğmeye basıldığında perdede  simgesi görüntülenir. İptal etmek için projektörün kumanda panelindeki  düğmesine basın ve yaklaşık yedi saniye veya daha uzun bir süre basılı tutun.

Ayarı değiştirirseniz, yapılandırma menüsünden çıktıktan sonra yeni ayar etkili olacaktır.

**High Altitude Mode (Yüksek İrtifa Modu)**

Dahili sıcaklığı azaltmak için bir vantilatör belirli bir dönüş hızına ayarlanmıştır. Yaklaşık 1500m'nin üzerindeki bir yükseklikte kullanırken, bu modu "On" (Açık) olarak ayarlayın.

**User's Logo (Kullanıcı Logosu)**

En sevdiğiniz görüntüyü kullanıcı logosu olarak kaydedebilirsiniz.

Yansıtma işlemi başladığında ve boş fonksiyonu kullanıldığında logo yansıtılır. Bir kullanıcı logosu kaydedildiğinde önceki kullanıcı logosu silinir. Kullanıcı logosu kaydetmek için perdedeki talimatları uygulayın.

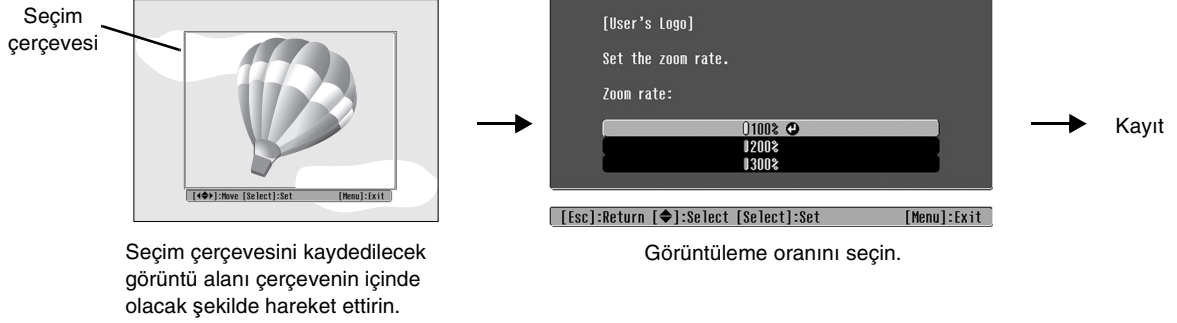

- Seçim çerçevesi görüntülendiğinde görüntü nokta biçiminde görünecektir; bu nedenle görüntüleme boyutu değişebilir.
- Kaydedilen görüntünün boyutu 400 × 300 noktadır.
- Kullanıcı logosu kaydedildikten sonra, logoyu varsayılan ayara geri döndüremezsiniz.
- Kaydedilen kullanıcı logosunu kullanmak için "Display Background"u (Ekran Arkaplanı) "Logo" olarak ayarlayın.

**Display (Ekran)****Menu Position (Menü Konumu)**

Görüntülenecek menü konumunu belirlemek için  $\uparrow$ ,  $\rightarrow$ ,  $\downarrow$  ve  $\leftarrow$  düğmelerine basın.

**Navigation Bar (Dolaşma Çubuğu)**

Yapılandırma menüleri için dolaşma çubuğunun görüntülenip (On) (Açık) görüntülenmeyeceğini (Off) (Kapalı) ayarlamanızı sağlar.

**Menu Color (Menü Rengi)**

Ana yapılandırma menüsünün ve dolaşma çubuğunun rengini seçmenizi sağlar.

- Color 1 (Renk 1):Black (Siyah)
- Color 2 (Renk 2):Purple (Mor)

**Message (Mesaj)**

Bu ayar, aşağıdaki mesaj ekranlarının görüntülenip (On) (Açık) görüntülenmeyeceğini (Off) (Kapalı) belirlemenizi sağlar.

- Image signal (Görüntü sinyali), colour mode (renk modu), aspect (en boy oranı), test pattern (test deseni) ve hafıza ayarları alındığında öge adı
- Hiçbir görüntü sinyali girilmediğinde, uyumsuz bir sinyal girildiğinde ve dahili sıcaklık arttığında çıkan mesajlar

**Display Background (Ekran Arkaplanı)**

Boş fonksiyon kullanıldığında veya hiçbir sinyal girilmediğinde görüntüleme durumunu seçmek için bir menü görüntülenir.

**Startup Screen (Başlangıç Ekranı)**

Bu ayar başlangıç ekranının (yansıtma işlemi başladığında yansıtılan görüntü) görüntülenip (On) (Açık) görüntülenmeyeceğini (Off) (Kapalı) belirlemenizi sağlar.

Ayarı değiştirirseniz, güç kapatıldıktan ve soğutma süreci tamamlandıktan sonra yeni ayar etkili olacaktır.

**Input Signal (Giriş Sinyali)****Video Signal (Video Sinyali)**

Sinyal biçimini [Video] veya [S-Video] giriş bağlantı noktasına bağlı video donanımına uygun olarak ayarlar. "Auto" (Otomatik) olarak ayarlanırsa video sinyal biçimi otomatik olarak ayarlanır. Görüntüde çok fazla parazit varsa veya "Auto" (Otomatik) seçilmesine rağmen hiçbir görüntü yansıtılmıyorsa doğru sinyal biçimini manuel olarak seçin.

**InputA (AGirişi)**

Bu ayar [InputA] (AGirişi) bağlantı noktasına bağlanan video donanımından alınan sinyal türüne göre değiştirin. "Auto" (Otomatik) seçilirse, uygun sinyal otomatik olarak ayarlanır. "Auto" (Otomatik) seçilmesine rağmen renkler doğal görünmüyorsa, uygun sinyal adını menüden seçin.

**D4/SCART**

Bu ayar sinyal biçimini [SCART] bağlantı noktasına (Avrupa'da) veya [D4] bağlantı noktasına (Japonya'da) bağlı video donanımından alınan sinyallere uygun olarak ayarlar.

**Projection (Yansıtma)**

Bu ayarın projektörü monte etmek için kullanılan yöntemeye uygun olarak yapılması gerekir.

- Front (Ön) : Projektörün perdenin önüne monte edilmesi durumunda seçin.
- Front/Ceiling (Ön/Tavan) : Projektörün perdenin önüne tavadan sarkacak şekilde monte edilmesi durumunda seçin.
- Rear (Arka) : Projektörün perdenin arkasına monte edilmesi durumunda seçin.
- Rear/Ceiling (Arka/Tavan) : Projektörün perdenin arkasına ve tavadan sarkacak şekilde monte edilmesi durumunda seçin.

**Language (Dil)**

Bu ayar mesaj ve menülerin dilini ayarlamanaızı sağlar.

**Reset (Sıfırla)**

"Settings" (Ayarlar) menü fonksiyonlarının "High Altitude Mode" (Yüksek İrtifa Modu), "Input A" (A Girişi), "D4/SCART", "Projection" (Yansıtma) ve "Language" (Dil) dışındaki ayar değerleri varsayılan ayarlarına geri döndürülür.

**"Memory" (Hafıza) menüsü****Save Memory (Hafızaya Kaydet)**

Bu ayar "Picture" (Resim) menüsünü ve "Image" (Görüntü) menü ayarlarını kaydetmek için kullanılabilir. 🖱️ sayfa 25

**Load Memory (Hafızayı Yükle)**

Bu ayar "Save Memory" (Hafızaya Kaydet) fonksiyonu kullanılarak daha önce kaydedilen ayarları geri almanızı sağlar. 🖱️ sayfa 25

**Reset Memory (Hafızayı Sıfırla)**

Bu ayar "Save Memory" (Hafızaya Kaydet) fonksiyonu kullanılarak yapılan tüm ayarları sıfırlar (siler).

## "Reset" (Sıfırla) Menüsü

### Reset All (Tümünü Sıfırla)

Bu ayar tüm yapılandırma menüsü ayarlarının varsayılan ayarlarına sıfırlanmasını sağlar. "Save Memory" (Hafızaya Kaydet), "Input A" (AGirişi), "D4/SCART" ve "Language" (Dil) ayarları sıfırlanmaz. "Save Memory" (Hafızaya Kaydet) "Reset Memory" (Hafızayı Sıfırla) ile sıfırlanır.

### Reset Lamp Hours (Lamba Saatini Sıfırla)

Bu ayar lambanın çalışma süresini en başa döndürür. Bu komut seçildiğinde, lambanın toplam çalışma süresi silinir ve varsayılan ayarına geri döndürülür.



## Yapılandırma menülerini kullanma

### 1 Bir menüyü görüntüleme

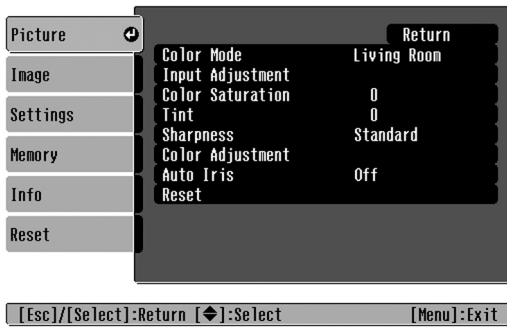
Full menu (Tam menü):  düğmesine basın.



Line menu (Satır menüsü):

 veya  düğmesine basın.





### 2 Bir menü öğesini seçme

Bir menü öğesini seçmek için  veya  düğmesini kullanın ve ardından  düğmesine basın.



### 3 Ayarları değiştirme

Örnek:



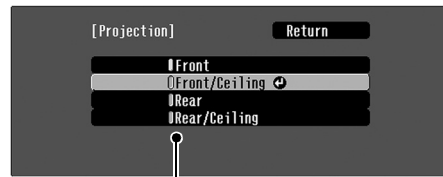



Değerleri ayarlamak için  veya  düğmesini kullanın.



 (yeşil): Geçerli ayar değeri  
 (turuncu): Geçerli olarak seçilen

Bir öğeyi seçmek için  veya  düğmesini kullanın ve ardından  düğmesine basın.

Yanında  olan bir öğe seçiliyken  düğmesine basarsanız, söz konusu öğe için seçim ekranı görüntülenir.

Bir önceki ekrana geri dönmek için  düğmesine basın. Alternatif olarak [Return]'ü (Dön) seçin ve ardından  düğmesine basın.

### 4 Ayar işlemi tamamlandığında

 düğmesine basın.

## Göstergeleri okuma

Projektör, size projektörün çalışma durumunu bildiren aşağıdaki iki göstergeye sahiptir.

Aşağıdaki tablolar göstergelerin ne anlama geldiğini ve işaret ettikleri sorunların nasıl çözüleceğini gösterir.

\* Eğer tüm göstergeler kapalıysa, elektrik kablosunun doğru bağlanıp bağlanmadığını ve ana elektrik düğmesinin açık olup olmadığını kontrol edin.

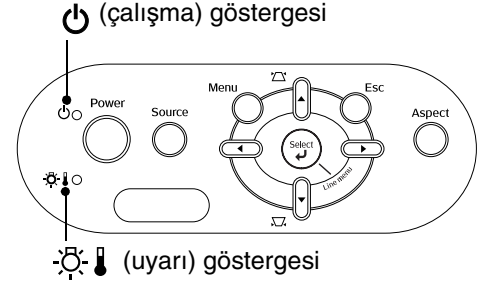

### ☀️ (uyarı) göstergesi yanıyor veya yanıp sönüyorsa **uyarı/sorun**

● : Yanıyor ☀️ : Yanıp sönüyor

#### Kırmızı **Dahili sorun / Vantilatör sorunu / Sensör sorunu / Sinema filtresi sorunu / Otomatik iris sorunu**

☀️ (Yanıyor/1 sn. süreyle kapalı)

**Dikkat** Elektrik kablosunu prizden çıkarın. Ardından yetkili satıcınızla ya da *Güvenlik Talimatları/Dünya Çapında Garanti Koşulları* kitapçığının "Uluslararası Garanti Koşulları" bölümünde belirtilen en yakın adresle irtibat kurun.

#### Kırmızı **Lamba sorunu / Lamba açılma hatası / Lamba kapağı açık hatası** Lambanın kırılıp kırılmadığını kontrol edin. 🖱️ sayfa 44

☀️ (Yanıyor/0,5 sn. süreyle kapalı)

Lamba kırılmamışsa

Lambayı değiştirin ve aygıtı açın.

Sorun lamba değiştirildikten sonra da çözülmezse projektörü kullanmayın ve elektrik kablosunu prizden çıkarın. Ardından yetkili satıcınızla ya da *Güvenlik Talimatları/Dünya Çapında Garanti Koşulları* kitapçığının "Uluslararası Garanti Koşulları" bölümünde belirtilen en yakın adresle irtibat kurun.

Lamba kırılmışsa

Daha fazla bilgi almak için bölgenizdeki satıcıya başvurun.

Lambanın ve lamba kapağının sıkıca takılıp takılmadığını kontrol edin.

Yaklaşık 1500 m'lik bir yüksekliğin üzerinde kullanırken, "High Altitude Mode" (Yüksek İrtifa Modu) seçeneğini "On" (Açık) olarak ayarladığınızdan emin olun. 🖱️ sayfa 32

#### Kırmızı **Yüksek dahili sıcaklık (aşırı ısınma)**

☀️

Lamba otomatik olarak kapanacak ve yansıtma duracaktır. Yaklaşık 5 dakika bekleyin. Soğutma vantilatörü durduğunda projektörün arkasındaki ana elektrik düğmesini kapatın.

- Projektör duvara monte edilecekse aygıt ve duvar arasında 20 cm veya daha fazla boşluk bırakın.
- Tıkanmışlarsa hava filtrelerini temizleyin.

Projektör tekrar açıldığında sorun çözülmezse projektörü kullanmayın, ana elektrik düğmesini kapatın ve elektrik kablosunu prizden çıkarın. Ardından yetkili satıcınızla ya da *Güvenlik Talimatları/Dünya Çapında Garanti Koşulları* kitapçığının "Uluslararası Garanti Koşulları" bölümünde belirtilen en yakın adresle irtibat kurun.

#### Turuncu **Yüksek hızda soğutma yapılıyor**

☀️

Projektörü kullanmaya devam edebilirsiniz, ancak sıcaklık tekrar artarsa aygıt otomatik olarak kapanır.

## 🔌 (çalışma) göstergesi yanıyor veya yanıp sönüyorsa **normal**

🔌 (uyarı) göstergesi kapalıysa

● : Yanıyor ☀️ : Yanıp sönüyor

Turuncu 🔌 ●	<b>Bekleme durumu</b>	⏻ düğmesine basarsanız, kısa bir süre sonra yansıtma işlemi başlatılır.
Yeşil 🔌 ☀️	<b>Isınıyor</b>	Isınma süresi yaklaşık 30 saniyedir. Isınma sürerken kapatma işlemleri göz ardı edilir.
Yeşil 🔌 ●	<b>Yansıtma yapılıyor</b>	Normal çalışma sürüyor.
Turuncu 🔌 ☀️	<b>Soğutma yapılıyor</b>	Soğutma süresi yaklaşık 30 saniyedir. Soğutma işlemi tamamlandıktan sonra projektör bekleme moduna geçer. Soğutma işlemi sırasında uzaktan kumandayı veya projektörün kumanda panelini kullanamazsınız. Soğutma işlemi bitmeden projektörün arkasındaki ana elektrik düğmesi kapatılırsa, projektörü yeniden açmak için lambanın soğumasını bekleyin (normalde yaklaşık bir saat gerekir).

## Göstergeler yardımcı olmazsa

Eğer aşağıdaki sorunlardan herhangi biri meydana gelirse ve göstergeler bir çözüm sunmazsa, her bir sorun için ilgili sayfaya başvurun.

### Görüntülerle ilgili sorunlar

- **Hiçbir görüntü çıkmıyor** 🖱️ **sayfa 37**  
Yansıtma başlamıyor, yansıtma alanı tamamen siyah, yansıtma alanı tamamen mavi, vs.
- **Hareketli görüntüler gösterilmiyor** 🖱️ **sayfa 37**  
Bilgisayarda oynatılan hareketli görüntüler gösterilmiyor.
- **"Not Supported." (Desteklenmiyor) mesajı görüntüleniyor** 🖱️ **sayfa 38**
- **"No Signal." (Sinyal Yok) mesajı görüntüleniyor** 🖱️ **sayfa 38**
- **Görüntüler bulanık veya odaklanmamış** 🖱️ **sayfa 38**
- **Görüntülerde parazit veya bozulma var** 🖱️ **sayfa 39**  
Parazit, bozulma ya da siyah beyaz damalı desenler gibi sorunlar var.
- **Görüntü kesik (geniş) veya küçük** 🖱️ **sayfa 39**  
Görüntünün sadece bir kısmı görüntüleniyor.
- **Görüntü renkleri doğru değil** 🖱️ **sayfa 40**  
Görüntünün tamamı morumsu ya da yeşilimsi görünüyor, görüntüler siyah beyaz, renkler mat görünüyor vs.  
(Bilgisayar monitörleri ve LCD ekranlar farklı renk üretim performansına sahiptir; bu yüzden projektör tarafından yansıtılan renkler ve monitörde görünen renkler birbirlerini tutmayabilir, ancak bu bir sorun belirtisi değildir.)
- **Görüntüler koyu görünüyor** 🖱️ **sayfa 40**
- **Yansıtma otomatik olarak duruyor** 🖱️ **sayfa 41**

### Yansıtma başladığında meydana gelen sorunlar















- **Projektör açılmıyor** 🖱️ **sayfa 41**

### Uzaktan kumandayla ilgili sorunlar

- **Uzaktan kumanda çalışmıyor** 🖱️ **sayfa 41**

## Görüntülerle ilgili sorunlar

### ■ Hiçbir görüntü çıkmıyor

[Power] (Güç) düğmesine bastınız mı?	Uzaktan kumandada  düğmesine veya projektörün kumanda panelinde  düğmesine basın.
Ana elektrik düğmesi kapalı mı?	Projektörün arkasındaki ana elektrik düğmesini açın.
Tüm göstergeler kapalı mı?	Elektrik kablosunu çıkarın ve sonra yeniden takın.  sayfa 14 Elektriğin gelip gelmediğini görmek için devre kesiciyi kontrol edin.
Blank mode (Boş mod) etkin mi?	Boş fonksiyonunu iptal etmek için uzaktan kumandada  düğmesine basın.
Video sinyali giriliyor mu?	Bağlı donanımın açma düğmesinin açık olduğundan emin olun. "Message" (Mesaj) menü komutu "On" (Açık) olarak ayarlanmışsa, görüntü sinyalleriyle ilgili mesajlar görüntülenir.  "Settings" (Ayarlar) - "Display" (Ekran) - "Message" (Mesaj) sayfa 32
Görüntünün sinyal biçimi ayarları doğru mu?	<b>Bileşik video</b>  veya <b>S-Video</b>  sinyali giriliyorsa "Video Signal" (Video Sinyali) menü komutu "Auto" (Otomatik) olarak ayarlandığında yansıtma yapılmıyorsa, sinyal kaynağıyla aynı sinyal biçimini seçin.  "Settings" (Ayarlar) - "Input Signal" (Giriş Sinyali) - "Video Signal" (Video Sinyali) sayfa 33  Sinyal kaynağı [InputA] (AGirişi) bağlantı noktasına bağlıysa "Input Signal" (Giriş Sinyali) menü komutunda "InputA" (AGirişi) "Auto" (Otomatik) olarak ayarlanmışsa, bağlı donanımdan yansıtılan sinyalle aynı sinyal biçimini ayarlayın.  "Settings" (Ayarlar) - "Input Signal" (Giriş Sinyali) - "Input A" (A Girişi) sayfa 33 Biçimi seçmek için uzaktan kumandada  düğmesine de basabilirsiniz.  sayfa 15  VCR veya DVD donanımı D4 SCART bağdaştırıcısı kullanarak bağlanmışsa Sinyal biçimini "D4/SCART" olarak ayarlamak için  düğmesine basın.  sayfa 15 Hâlâ görünüş çıkmıyorsa ve DVD donanımı bağlıysa, DVD donanımındaki ayarı RGB çıkışı olarak değiştirin.
Yapılandırma menüsü ayarları doğru yapılmış mı?	Geçerli ayarların tümünü sıfırlamayı deneyin.  sayfa 34
Projektör ve bilgisayar iki aygıt da açıkken mi bağlanmışlar?  <b>Bir bilgisayar bağlandığında</b>	Eğer bağlantı bilgisayar açıkken yapılırsa, bilgisayarın video sinyalini harici çıkışa çeviren fonksiyon (Fn) tuşu çalışmayabilir. Projektöre bağlı olan bilgisayarı kapatın ve ardından yeniden açın.







### ■ Hareketli görüntüler gösterilmiyor

<b>Bilgisayar görüntüsü sinyali aynı anda hem dışarı hem de LCD monitöre gönderilecek şekilde mi ayarlanmış?</b>  <b>Yalnızca bir dizüstü bilgisayardan veya dahili LCD ekrana sahip bir bilgisayardan görüntü yansıtırken</b>	Görüntü sinyalini yalnızca dışarı gönderilecek şekilde ayarlayın.  Bilgisayarın belgelerinde, "Harici çıkış" veya "Harici bir monitörü bağlama" başlığı altında
--	---

### ■ "Not Supported." (Desteklenmiyor.) mesajı görüntüleniyor

<p><b>Görüntünün sinyal biçimi ayarları doğru mu?</b></p>	<p><u>Bileşik video</u> veya <u>S-Video</u> sinyali giriliyorsa "Video Signal" (Video Sinyali) menü komutu "Auto" (Otomatik) olarak ayarlandığında yansıtma yapılmıyorsa, sinyal kaynağıyla aynı sinyal biçimini seçin.</p> <p>☛ "Settings" (Ayarlar) - "Input Signal" (Giriş Sinyali) - "Video Signal"(Video Sinyali) sayfa 33</p> <p>Sinyal kaynağı [InputA] (AGirişi) bağlantı noktasına bağlıysa "Input Signal" (Giriş Sinyali) menü komutunda "InputA" (AGirişi) "Auto" (Otomatik) olarak ayarlanmışsa, bağlı donanımdan yansıtılan sinyalle aynı sinyal biçimini ayarlayın.</p> <p>☛ "Settings" (Ayarlar) - "Input Signal" (Giriş Sinyali) - "Input A" (A Girişi) sayfa 33</p> <p>Biçimi seçmek için uzaktan kumandada  düğmesine de basabilirsiniz. ☛ sayfa 15</p>
<p><b>Mod, görüntü sinyallerinin frekans ve çözünürlüğüyle eşleşiyor mu?</b></p> <p><b>Yalnızca bilgisayardan görüntü yansıtırken</b></p>	<p>Girilen sinyalleri kontrol etmek için "Resolution" (Çözünürlük) menü komutunu kullanın ve sinyallerin uyumlu olup olmadığını kontrol etmek için "Desteklenen Monitörler Listesi"ne bakın.</p> <p>☛ "Info" (Bilgiler) - "Resolution" (Çözünürlük) sayfa 27</p> <p>☛ "Desteklenen Monitörler Listesi" sayfa 48</p>

### ■ "No Signal." (Sinyal Yok) mesajı görüntüleniyor

<p><b>Kablolar doğru bağlanmış mı?</b></p>	<p>Yansıtma için gerekli tüm kabloların tam olarak bağlanıp bağlanmadığını kontrol edin. ☛ sayfa 12</p>
<p><b>Doğru video girişi bağlantı noktası seçilmiş mi?</b></p>	<p>Görüntü kaynağını değiştirmek için uzaktan kumandada , , ,  veya  düğmesine veya projektörün kumanda panelinde  düğmesine basın. ☛ sayfa 15</p>
<p><b>Bağlı donanım açılmış mı?</b></p>	<p>Aygıtları açın.</p>
<p><b>Görüntü sinyalleri projektöre çıkıyor mu?</b></p> <p><b>Yalnızca bir dizüstü bilgisayardan veya dahili LCD ekrana sahip bir bilgisayardan görüntü yansıtırken</b></p>	<p>Görüntü sinyalleri yalnızca bilgisayarın LCD monitörüne çıkıyorsa çıkışı değiştirmeniz gerekir.</p> <p>Bazı bilgisayar modellerinde, görüntü sinyalleri harici olarak çıktığında artık LCD monitörde belirmezler.</p> <p>☛ Bilgisayarın belgelerinde, "Harici çıkış" veya "Harici bir monitörü bağlama" başlığı altında</p> <p>Eğer bağlantı bilgisayar açıkken yapılırsa, bilgisayarın video sinyalini harici çıkışa çeviren fonksiyon (Fn) tuşu çalışmayabilir. Projektörü ve bilgisayarı kapatın ve sonra tekrar açın. ☛ sayfa 14</p>

### ■ Görüntüler bulanık veya odaklanmamış

<p><b>Odak doğru ayarlanmış mı?</b></p>	<p>Odağı ayarlayın. ☛ sayfa 16</p>
<p><b>Mercek kapağı hâlâ takılı mı?</b></p>	<p>Mercek kapağını çıkarın.</p>
<p><b>Projektör doğru mesafede mi?</b></p>	<p>16:9 ekran boyutu için projektörden perdeye önerilen mesafe 88-1365 cm (2,9-44,8 ft.) arası ve 4:3 ekran boyutu için 107-1671 cm (3,5-54,8 ft.) arasıdır. Projektörü yansıtma mesafesi bu aralıkta olacak şekilde ayarlayın. ☛ sayfa 10</p>
<p><b>Ekran yerleşimi ayarının değeri çok mu büyük?</b></p>	<p>Ekran yerleşimi düzeltme miktarını düşürmek için yansıtma açısını küçültün. ☛ sayfa 17</p>



<b>Mercek üzerinde buğulanma oluşmuş mu?</b>	Eğer projektör aniden soğuk bir ortamdan sıcak bir ortama geçirilirse ya da ortam ısısında ani değişiklikler meydana gelirse, mercek yüzeyinde buğulanma oluşabilir ve bu, görüntülerin bulanık görünmesine yol açabilir. Projektörü kullanmadan yaklaşık bir saat önce odada kurun. Eğer mercek üzerinde buğulanma oluşursa, projektörü kapatın ve buğulanmanın kaybolmasını bekleyin.
--	---

### ■ Görüntülerde parazit veya bozulma var

<b>Görüntünün sinyal biçimi ayarları doğru mu?</b>	Bileşik video <sup>»</sup> veya S-Video <sup>»</sup> sinyali giriliyorsa "Video Signal" (Video Sinyali) menü komutu "Auto" (Otomatik) olarak ayarlandığında yansıtma yapılmıyorsa, sinyal kaynağıyla aynı sinyal biçimini seçin. ☛ "Settings" (Ayarlar) - "Input Signal" (Giriş Sinyali) - "Video Signal"(Video Sinyali) sayfa 33
	Sinyal kaynağı [InputA] (AGirişi) bağlantı noktasına bağlıysa "Input Signal" (Giriş Sinyali) menü komutunda "InputA" (AGirişi) "Auto" (Otomatik) olarak ayarlanmışsa, bağlı donanımdan yansıtılan sinyalle aynı sinyal biçimini ayarlayın. ☛ "Settings" (Ayarlar) - "Input Signal" (Giriş Sinyali) - "Input A" (A Girişi) sayfa 33 Biçimi seçmek için uzaktan kumandada  düğmesine de basabilirsiniz. ☛ sayfa 15
<b>Kablolar doğru bağlanmış mı?</b>	Yansıtma için gerekli tüm kabloların tam olarak bağlanıp bağlanmadığını kontrol edin. ☛ sayfa 12
<b>Bir uzatma kablosu kullanılıyor mu?</b>	Bir uzatma kablosu kullanılıyorsa parazit artabilir. Basit bir amplifikatör kullanmayı deneyin.
<b>"Sync."<sup>»</sup> (Senkronizasyon) ve "Tracking"<sup>»</sup> (İzleme) ayarları doğru ayarlanmış mı?</b> <b>Yalnızca bilgisayar ve RGB video sinyalleri</b>	Projektörde optimum görüntülerin yansıtılmasını sağlayan bir otomatik ayarlama fonksiyonu bulunmaktadır. Ancak, bazı sinyal türlerinde otomatik ayarlama yapıldıktan sonra bile doğru ayarlamalar elde edilemeyebilir. Bu tür durumlarda ayarlamaları yapmak için "Tracking" (İzleme) ve "Sync." (Senkronizasyon) menü komutlarını kullanın. ☛ "Image" (Görüntü) - "Tracking" (İzleme), "Sync." (Senkronizasyon) sayfa 29
<b>Doğru çözünürlük seçilmiş mi?</b> <b>Yalnızca bilgisayardan görüntü yansıtırken</b>	Bilgisayarı, gönderilen sinyallerin bu projektörle uyumlu olmasını sağlayacak şekilde ayarlayın. ☛ "Desteklenen Monitörler Listesi" sayfa 48 Bilgisayar belgeleri

### ■ Görüntü kesik (geniş) veya küçük

<b>Doğru en boy oranı<sup>»</sup> seçilmiş mi?</b>	Giriş sinyaline karşılık gelen en boy oranını seçmek için  düğmesine basın. ☛ sayfa 18 Altyazılı görüntüler "Zoom" (Yakınlaştırma) kullanılarak yansıtılmışsa, görüntüleri ayarlamak için "Zoom Caption" (Yakın. Altbaşlığı) menü komutunu kullanın. ☛ sayfa 29
<b>"Position" (Konum) ayarı doğru ayarlanmış mı?</b>	Ayarlamayı yapmak için "Position" (Konum) menü komutunu kullanın. ☛ "Image" (Görüntü) - "Position" (Konum) sayfa 30
<b>Bilgisayar çift ekran için ayarlanmış mı?</b> <b>Yalnızca bilgisayardan görüntü yansıtırken</b>	Eğer bilgisayarın Control Panel'inin (Denetim Masası) Display Properties (Görüntü Özellikleri) menüsünden çift ekran etkinleştirilmişse, projektör, bilgisayar ekranında görüntünün yalnızca yarısını yansıtacaktır. Bilgisayar ekranında görüntünün tamamını görüntülemek için, çift ekran ayarını kapatın. ☛ Bilgisayar video sürücüsü belgeleri

<b>Doğru çözünürlük seçilmiş mi?</b>	Bilgisayarı, gönderilen sinyallerin bu projektörle uyumlu olmasını sağlayacak şekilde ayarlayın.
<b>Yalnızca bilgisayardan görüntü yansıtırken</b>	<ul style="list-style-type: none"> <li>☛ "Desteklenen Monitörler Listesi" sayfa 48</li> <li>Bilgisayar belgeleri</li> </ul>



### ■ Görüntü renkleri doğru değil

<b>Görüntünün sinyal biçimi ayarları doğru mu?</b>	<p><b>Bileşik video</b> veya <b>S-Video</b> giriliyorsa "Video Signal" (Video Sinyali) menü komutu "Auto" (Otomatik) olarak ayarlandığında yansıtma yapılmıyorsa, sinyal kaynağıyla aynı sinyal biçimini seçin.</p> <ul style="list-style-type: none"> <li>☛ "Settings" (Ayarlar) - "Input Signal" (Giriş Sinyali) - "Video Signal"(Video Sinyali) sayfa 33</li> </ul>
	<p>Sinyal kaynağı [InputA] (AGirişi) bağlantı noktasına bağlıysa "Input Signal" (Giriş Sinyali) menü komutunda "InputA" (AGirişi) "Auto" (Otomatik) olarak ayarlanmışsa, bağlı donanımdan yansıtılan sinyalle aynı sinyal biçimini ayarlayın.</p> <ul style="list-style-type: none"> <li>☛ "Settings" (Ayarlar) - "Input Signal" (Giriş Sinyali) - "Input A" (A Girişi) sayfa 33</li> </ul> <p>Biçimi seçmek için uzaktan kumandada  düğmesine de basabilirsiniz. ☛ sayfa 15</p>
<b>Kablolar doğru bağlanmış mı?</b>	Yansıtma için gerekli tüm kabloların tam olarak bağlanıp bağlanmadığını kontrol edin. ☛ sayfa 12
<b>Görüntü kontrastı doğru ayarlanmış mı?</b>	<p>Kontrastı ayarlamak için "Contrast" (Kontrast) veya "White Level" (Beyazlık Düzeyi) menü komutunu kullanın.</p> <ul style="list-style-type: none"> <li>☛ "Picture" (Resim) - "Input Adjustment" (Giriş Ayarı) - "Brightness/Contrast" (Parlaklık/Kontrast), "White Level/Black Level" (Beyazlık Düzeyi/Karanlık Düzeyi) sayfa 28</li> </ul>
<b>Renk doğru ayarlanmış mı?</b>	<p>Rengi ayarlamak için "Color Adjustment" (Renk Ayarı) menü komutunu kullanın.</p> <ul style="list-style-type: none"> <li>☛ "Picture" (Resim) - "Color Adjustment" (Renk Ayarı) sayfa 28</li> </ul>
<b>Renk yoğunluğu ve renk tonu doğru ayarlanmış mı?</b>	<p>Rengi ve renk tonunu ayarlamak için "Color Saturation" (Renk Doygunluğu) ve "Tint" menü komutlarını kullanın.</p> <ul style="list-style-type: none"> <li>☛ "Picture" (Resim) - "Color Saturation" (Renk Doygunluğu), "Tint" (Renk Tonu) sayfa 28</li> </ul>
<b>Sadece bir video kaynağından görüntüler yansıtırken</b>	

### ■ Görüntüler koyu görünüyor





<b>Görüntü parlaklığı doğru ayarlanmış mı?</b>	<p>Parlaklığı ayarlamak için "Brightness" (Parlaklık) menü komutunu kullanın.</p> <ul style="list-style-type: none"> <li>☛ "Picture" (Resim) - "Input Adjustment" (Renk Ayarı) - "Brightness/Contrast" (Parlaklık/Kontrast) sayfa 28</li> </ul>
<b>Görüntü kontrastı doğru ayarlanmış mı?</b>	<p>Kontrastı ayarlamak için "Contrast" (Kontrast) veya "White Level" (Beyazlık Düzeyi) menü komutunu kullanın.</p> <ul style="list-style-type: none"> <li>☛ "Picture" (Resim) - "Input Adjustment" (Giriş Ayarı) - "Brightness/Contrast" (Parlaklık/Kontrast), "White Level/Black Level" (Beyazlık Düzeyi/Karanlık Düzeyi) sayfa 28</li> </ul>
<b>Lambanın değiştirilme zamanı gelmiş mi?</b>	Lambanın değiştirilme zamanı yaklaştığında, görüntüler daha karanlık hale gelecek ve renk kalitesi zayıflayacaktır. Bu meydana geldiğinde, lamba yenisiyle değiştirilmelidir. ☛ sayfa 44

### ■ Yansıtma otomatik olarak duruyor

<b>Sleep mode (Uyku modu) etkin mi?</b>	"Sleep Mode" (Uyku Modu) On (Açık) olarak ayarlandığında, yaklaşık 30 dakika hiç sinyal gelmediğinde lamba otomatik olarak kapanır ve projektör bekleme moduna geçer. Projektörü tekrar açmak için uzaktan kumandada  düğmesine veya projektörün kumanda panelinde  düğmesine basın. Uyku modu ayarını iptal etmek için "Sleep Mode" (Uyku Modu) menü komutunu "Off" (Kapalı) olarak ayarlayın. ☛ "Settings" (Ayarlar) - "Operation" (Çalışma) - "Sleep Mode" (Uyku Modu) sayfa 31
---	---

## Yansıtma başladığında meydana gelen sorunlar

### ■ Projektör açılmıyor

<b>[Power] (Güç) düğmesine bastınız mı?</b>	Uzaktan kumandada  düğmesine veya projektörün kumanda panelinde  düğmesine basın.
<b>"Child Lock" (Çocuk Kilidi) "On" (Açık) olarak mı ayarlanmış?</b>	"Child Lock" (Çocuk Kilidi) menü komutu "On" (Açık) olarak ayarlanmışsa projektörü açmak için projektörün kumanda panelinde  düğmesine yaklaşık 3 saniye süreyle basın veya uzaktan kumandada  düğmesine basın. ☛ "Settings" (Ayarlar) - "Operation" (Çalışma) - "Child Lock" (Çocuk Kilidi) sayfa 31
<b>"Operation Lock" (Çalışma Kilidi) "On" (Açık) olarak mı ayarlanmış?</b>	"Operation Lock" (Çalışma Kilidi) menü komutu "On" (Açık) olarak ayarlanmışsa projektörün kumanda panelindeki tüm düğmeler devre dışı bırakılmıştır. Uzaktan kumandada  düğmesine basın. ☛ "Settings" (Ayarlar) - "Operation" (Çalışma) - "Operation Lock" (Çalışma Kilidi) sayfa 31
<b>Tüm göstergeler kapalı mı?</b>	Elektrik kablosunu çıkarın ve sonra yeniden takın. ☛ sayfa 14 Elektriğin gelip gelmediğini görmek için devre kesiciyi kontrol edin.
<b>Elektrik kablosuna dokunulduğunda göstergeler açılıp kapanıyor mu?</b>	Projektörü kapatın, elektrik kablosunu çıkarın ve sonra yeniden takın. Bu şekilde sorun çözülmüyorsa elektrik kablosunda sorun olabilir. Ardından yetkili satıcımızla ya da <i>Güvenlik Talimatları/ Dünya Çapında Garanti Koşulları</i> kitapçığının "Uluslararası Garanti Koşulları" bölümünde belirtilen en yakın adresle irtibat kurun.

## Uzaktan kumandayla ilgili sorunlar

### ■ Uzaktan kumanda çalışmıyor

<b>Uzaktan kumanda çalıştırılırken, ışık yayma alanı uzaktan kumanda ışığı alma alanına bakıyor mu?</b>	Uzaktan kumandayı uzaktan kumanda ışığı alma alanına çevirin. Uzaktan kumandanın çalışma açısı yatay olarak yaklaşık $\pm 30^\circ$ ve dikey olarak yaklaşık $\pm 30^\circ$ 'dir. ☛ sayfa 13
<b>Uzaktan kumanda projektörden çok mu uzakta?</b>	Uzaktan kumandanın çalışma menzili yaklaşık 10m'dir. ☛ sayfa 13
<b>Uzaktan kumanda ışığı alma bölgesine direkt güneş ışığı ya da floresan lambalardan güçlü ışık geliyor mu?</b>	Projektörü, uzaktan kumanda ışığını alma bölgesine kuvvetli ışık gelmeyecek bir yere kurun.
<b>Piller bitmiş mi ya da doğru takılmış mı?</b>	Doğru yöne baktıklarından emin olarak yeni pilleri takın. ☛ sayfa 13

Bu bölümde projektörün temizlenmesi ve sarf malzemelerinin değiştirilmesi gibi bakım işlemleri açıklanmaktadır.

## Temizlik

Projektörü, kirlenmesi halinde veya yansıtılan görüntülerin kalitesi bozulmaya başladığında temizlemeniz gerekir.

**Dikkat:** Projektörün güvenli bir şekilde temizlenmesi ile ilgili ayrıntılı bilgi için ayrı olarak verilen *Güvenlik Talimatları/Dünya Çapında Garanti Koşulları* kitapçığını okuyun.

### Hava filtresini temizleme

Toz yüzünden hava filtresi tıkanmışsa ve "The projector is overheating. Make sure nothing is blocking the air vent, and clean or replace the air filter" (Projektör aşırı ısınıyor. Hava menfezinin tıkanmadığından emin olun ve hava filtresini temizleyin veya değiştirin) mesajı görüntülenirse hava filtresini temizleyin.

Projektörü ters çevirin ve hava filtresini elektrik süpürgesiyle temizleyin.

**Dikkat:** Toz hava filtresinin tıkanmasına neden olursa projektör aşırı ısınabilir; bu durumda çalışma sorunları yaşanabilir veya optik parçaların çalışma ömrü kısalmaya başlar. Hava filtresini yaklaşık üç ayda bir temizlemeniz önerilir. Projektör tozlu bir ortamda kullanılıyorsa, hava filtresinin daha sık temizlenmesi gerekir.

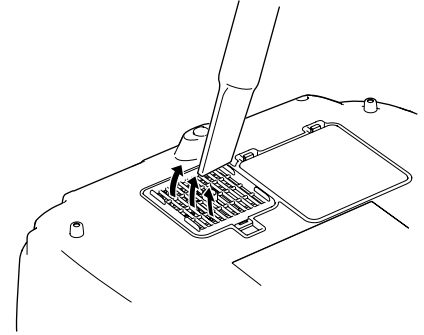

### Projektörün dış kısmını temizleme

Projektörün dış kısmını yumuşak bir bezle nazikçe silerek temizleyin.

Projektör özellikle kirliyse, bezi az miktarda doğal deterjan içeren suyla nemlendirin ve projektörün dış kısmını silmek için kullanmadan önce suyunu iyice sıkın. Sonra, dış kısmı yumuşak, kuru bir bezle tekrar silin.

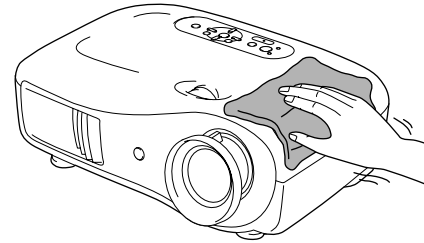

**Dikkat:** Projektörün dış kısmını temizlemek için parafin, alkol veya tiner gibi uçucu maddeler kullanmayın. Bu, dış kısmın şeklinin bozulmasına ve kaplamanın kalkmasına neden olabilir.

### Merceği temizleme

Merceği temizlemek için bu amaçla satın alınmış bir hava üfleme cihazı kullanmanız tercih edilir. Alternatif olarak, cam temizleme beziyle de nazikçe temizleyebilirsiniz.

**Dikkat:** Kolayca zarar görebileceğinden dolayı merceği sert materyallerle ovalamayın veya darbelere maruz bırakmayın.

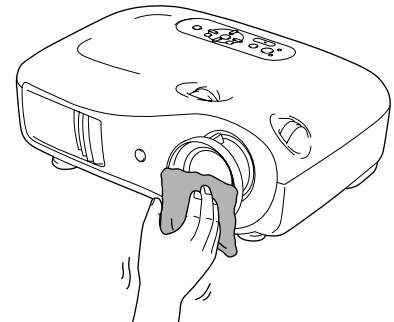

## Sarf malzemelerini deęiřtirme süreleri

### Hava filtresini deęiřtirme süresi

- Hava filtresi kırılmıřsa veya temizlenmiř olmasına raęmen "Replace" (Deęiřtir) mesajı görüntüleniyorsa.

İsteęe baęlı bir hava filtresiyle deęiřtirin.

- Hava filtresini deęiřtirme sayfa 44

### Lamba deęiřtirme süresi

- Yansıtma bařladıęında ekranda "Replace" (Deęiřtir) mesajı görüntülenir.

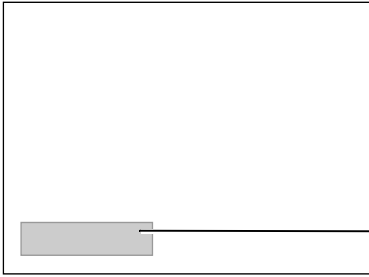

Bir mesaj görüntülenir.



- Yansıtılan görüntüler kararır veya bozulmaya bařlar.

- İpucu:**
- Deęiřtirme uyarı mesajı, yansıtılan görüntülerin bařlangıçtaki parlaklıęını ve kalitesini korumalarını saęlamak üzere en az 1600 saat lamba kullanımından sonra görüntülenecek řekilde ayarlanmıřtır. Mesajın ne zaman çıkacaęı Color Mode (Renk Modu) ayarları gibi kullanım kořullarına baęlı olarak deęiřiklik gösterecektir. Lambayı bu süre geçtikten sonra kullanmaya devam etmeniz halinde, lambanın kırılma olasılıęı artar. Lamba deęiřtirme mesajı görüntülendięinde, hâlâ çalıřıyor olsa bile lambayı, en kısa sürede yenisiyle deęiřtirin.
  - Lamba özelliklerine ve kullanma řekline baęlı olarak lamba, lamba uyarı mesajından önce kararabilir veya çalıřmayı kesebilir. İhtiyaç duyulması ihtimaline karřı her zaman yedek bir lamba bulundurmalısınız.
  - Yedek lamba için yetkili satıcınızla irtibat kurun.

## Sarf malzemelerini deęiřtirme

### Hava filtresini deęiřtirme

**İpucu:** Hava filtrelerini yerel düzenlemeleri dikkate alarak uygun bir şekilde atın.  
Hava Filtresi: Polipropilen

**1** Gücü kapatmak için  veya  düğmesine basın, projektör soğuyana kadar bekleyin, ardından ana elektrik düğmesini kapatın.

**2** Hava filtresinin kapağını çıkarın.

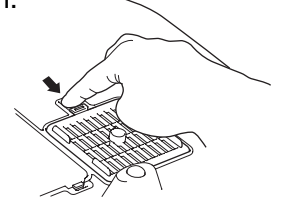

Parmağınızı mandalın altına koyun ve yukarı çekin.

**3** Eski hava filtresini çıkarın.

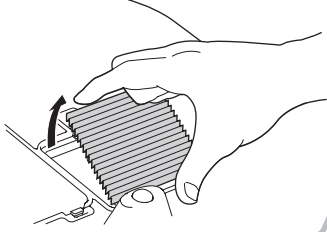

**4** Yeni hava filtresini takın.

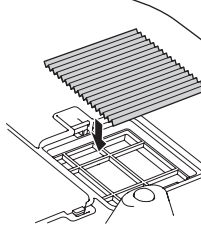

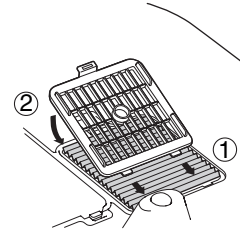

**5** Hava filtresinin kapağını takın.



## Lambayı deęiřtirme

### ⚠Dikkat:

Lamba alıřmazsa ve deęiřtirilmesi gerekirse, lambanın kırılmıř olma tehlikesi vardır. Duvara monte edilmiř bir projektörün lambası deęiřtirilirken lambanın kırılmıř olabileceęi göz önünde bulundurulmalı ve ıkarırken ok dikkatli olunmalıdır. Ayrıca, projektörün altında deęil yanında durulmalıdır.

**1** Gücü kapatmak için  veya  düęmesine basın, projektör soęuyana kadar bekleyin, ardından ana elektrik düęmesini kapatın.

\* Lamba soęuyana kadar bekleyin (yaklařık 1 saat sürer).

**2** Lambanın kapaęını ıkarın.

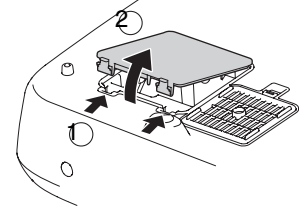

**3** Lambayı sabitleyen vidaları gevřetin.

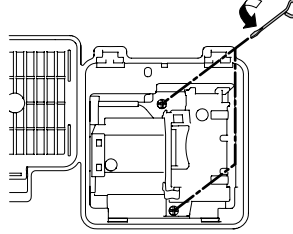

**4** Eski lambayı ıkarın.

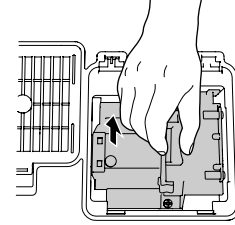

Lambayı düz bir řekilde dıřarı ekerek ıkarın.

**5** Yeni lambayı takın.

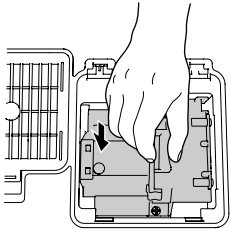

Doęru yöne baktıęından emin olun.

**6** Lambayı sabitleyen vidaları tam olarak sıkıřtırın.

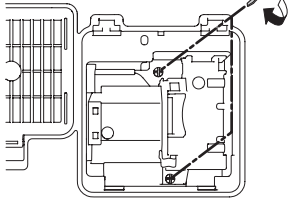

**7** Lambanın kapaęını takın.

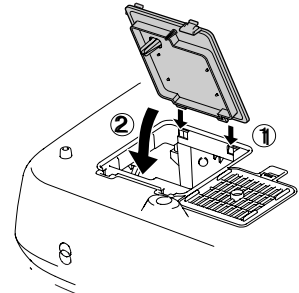



### ⚠Dikkat:

- Lambayı ve lambanın kapaęını yerine tam olarak oturacak řekilde takın. Lamba veya lambanın kapaęı doęru takılmazsa, lamba alıřmaz.
- Bu ürün cıva (Hg) ieren bir lamba bileřeni iermektedir. Lütfen, atma veya geri dönüşümlle ilgili olarak genel ve yerel düzenlemeleri dikkate alın. öpe atmayın.

## Lambanın çalışma süresini sıfırlama

Yenisıyla değiştirildikten sonra lambanın çalışma süresi her zaman sıfırlanmalıdır. Projektörde, lambanın çalışma süresini kaydeden dahili bir sayaç bulunur. Toplam çalışma süresi belli bir noktaya eriştiğinde, bu durum bir değiştirme uyarı mesajının görüntülenmesine neden olur.

- 1** Ürünü açmak için  düğmesine basın.

- 2** Yapılandırma menüsünü görüntülemek için  düğmesine basın.

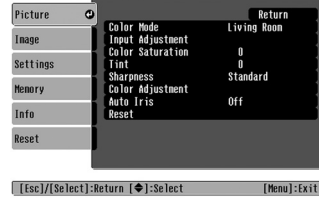

- 3** "Reset" (Sıfırlama) menüsünden. "Reset Lamp Hours"u (Lamba Saatlerini Sıfırla) seçin.

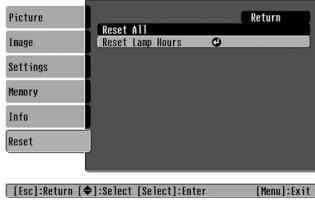

- 4** "Yes"i (Evet) seçin ve ardından  düğmesine basın.

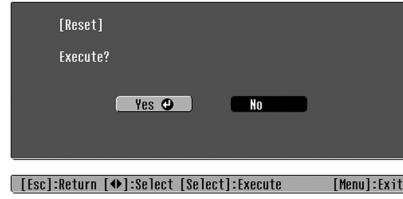



# İsteğe Bağlı Aksesuarlar/Sarf Malzemeleri

Aşağıdaki isteğe bağlı aksesuarlar/sarf malzemeleri gerektiğinde satın alınabilir. İsteğe bağlı aksesuarlar/sarf malzemeleri listesi Ekim 2005'ten itibaren geçerlidir. Aksesuar ayrıntıları haber verilmeden değiştirilebilir.

Satın alındığı ülkeye göre değişiklik gösterir.

## ■ İsteğe Bağlı Aksesuarlar

50" Taşınabilir Perde ELPSC06

Kolayca taşınabilen kompakt bir perde.  
(En Boy Oranı 4:3)

60" Taşınabilir Perde ELPSC07  
80" Taşınabilir Perde ELPSC08  
100" Taşınabilir Perde ELPSC10

Taşınabilir rulo perde. (En Boy Oranı 4:3)

80" Yaylı Rulo Perde ELPSC15

Rulo perde.  
(En Boy Oranı 16:9)

Perde Standı ELPSCST01

80" Yaylı Rulo Perde için stand.

Yumuşak Taşıma Çantası ELPKS55

Projektörü elde taşımamız gerektiğinde  
bu çantayı kullanın.

VGA-HD15 PC Kablosu (1,8 m) ELPKC02  
VGA-HD15 PC Kablosu (3 m) ELPKC09  
VGA-HD15 PC Kablosu (20 m) ELPKC10

(Mini D-Sub 15-pin/mini D-Sub 15-pin için)  
Projektörü bilgisayara bağlamak için kullanılır.

Tavan Montaj Bileşeni\* ELPMB20

(tavan plakası ile birlikte)  
Projektörü tavana monte ederken kullanılır.

Tavan Borusu 600 (600 mm/beyaz)\* ELPFP07

Projektörü yüksek bir tavana veya kaplamalı bir  
tavana monte ederken kullanılır.

## ■ Sarf Malzemeleri

Lamba Birimi ELPLP35

(1 yedek lamba, 1 yedek tornavida)  
Kullanılmış lambanın yedeği olarak kullanın.

Hava Filtresi Seti ELPAF09

(1 hava filtresi)  
Eski hava filtrelerinin yedeği olarak kullanın.

\* Projektörü tavana asmak için özel bir montaj  
yöntemine başvurulması gerekir. Bu montaj  
yöntemini kullanmak isterseniz lütfen ürünü  
satın aldığınız yere başvurun.

# Desteklenen Ekran Listesi

Ayara bağı olarak perde çözünürlüğü bir miktar deęişiklik gösterir.

## Bileşen Video»

4:3 16:9 : En Boy Oranı» Birim: Nokta

Sinyal	Çözünürlük	Aspect mode (En boy oranı modu)					
		Normal	Squeeze (Basık)	Zoom (Yakınlaştırma)	Through (Boylamasına)	Squeeze through (Boylamasına basık)	Wide (Geniş)
SDTV» (525i, 60Hz)(D1)	640×480 640×360 *	960×720 4:3	1280×720 16:9	1280×720 16:9	596×446 4:3	794×446 16:9	1280×760 16:9
SDTV(625i, 50Hz)	768×576 768×432 *	960×720 4:3	1280×720 16:9	1280×720 16:9	708×528 4:3	944×528 16:9	1280×760 16:9
SDTV (525p) (D2)	640×480 640×360 *	960×720 4:3	1280×720 16:9	1280×720 16:9	596×446 4:3	794×446 16:9	1280×760 16:9
SDTV(625p)	768×576 768×432 *	960×720 4:3	1280×720 16:9	1280×720 16:9	708×528 4:3	944×528 16:9	1280×760 16:9
HDTV» (750p) 16:9(D4)	1280×720	1280×720 16:9	-	-	1176×664 16:9	-	-
HDTV(1125i) 16:9(D3)	1920×1080	1280×720 16:9	-	-	-	-	-

\*Letterbox (Zarf) sinyali

## Bileşik Video»/S-Video»

4:3 16:9 : En Boy Oranı Birim: Nokta

Sinyal	Çözünürlük	Aspect mode (En boy oranı modu)					
		Normal	Squeeze (Basık)	Zoom (Yakınlaştırma)	Through (Boylamasına)	Squeeze through (Boylamasına basık)	Wide (Geniş)
TV(NTSC»)	640×480 640×360 *	960×720 4:3	1280×720 16:9	1280×720 16:9	596×446 4:3	794×446 16:9	1280×720 16:9
TV(PAL» , SECAM»)	768×576 768×432 *	960×720 4:3	1280×720 16:9	1280×720 16:9	708×528 4:3	944×528 16:9	1280×720 16:9

\*Letterbox (Zarf) sinyali

**Analog-RGB sinyalleri/sinyaller [HDMI] giriř baęlantı noktasına girilir**

Birim: Nokta

Sinyal	Çözünürlük	Aspect mode (En boy oranı modu)					
		Normal	Squeeze (Basık)	Zoom (Yakınlařtırma)	Through (Boylamasına)	Squeeze through (Boylamasına basık)	Wide (Geniř)
VGA 60	640×480 640×360 *2	960×720	1280×720	1280×720	640×480	853×480	1280×720
VESA72/75/85, iMac *1	640×480 640×360 *2	960×720	1280×720	1280×720	640×480	853×480	1280×720
SVGA 56/60/ 72/75/85, iMac *1	800×600 800×450 *2	960×720	1280×720	1280×720	800×600	1066×600	1280×720
XGA 60/ 70/75/85, iMac *1	1024×768 1024×576 *2	960×720	1280×720	1280×720	-	-	1280×720
WXGA60-1	1280×768	1280×720	1280×720	1280×720	-	-	-
WXGA60-2	1360×768	1280×720	1280×720	1280×720	-	-	-
SXGA 60	1280×960	960×720	1280×720	1280×720	-	-	1280×720
MAC13"	640×480	960×720	1280×720	1280×720	640×480	853×480	1280×720
MAC16"	832×624	960×720	1280×720	1280×720	832×624	1109×624	1280×720
MAC19"	1024×768	960×720	1280×720	1280×720	-	-	1280×720
SDTV (525i, 60Hz)	640×480 640×360 *2	960×720	1280×720	1280×720	640×480	853×480	1280×720
SDTV (525p)	640×480 640×360 *2	960×720	1280×720	1280×720	640×480	853×480	1280×720
SDTV(625i, 50Hz)	768×576 768×432 *2	960×720	1280×720	1280×720	768×576	1024×576	1280×720
SDTV(625p)	768×576 768×432 *2	960×720	1280×720	1280×720	768×576	1024×576	1280×720
HDTV (750p)	1280×720	1280×720	-	-	1280×720	-	-
HDTV(1125i)	1920×1080	1280×720	-	-	-	-	-

\*1 Eęer donanımda VGA çıkıř baęlantı noktası bulunmuyorsa baęlantı mümkün deęildir.

\*2 Letterbox (Zarf) sinyali

[HDMI] giriř baęlantı noktasından gelen giriř sinyallerine karřılık gelir.

Yukarıdaki tabloda bulunmayan sinyalleri yansıtmak mümkün olabilir. Ancak, bu durumda bazı iřlevler sınırlanabilir.

# Teknik Özellikler

<b>Ürün adı</b>	Home Projector EMP-TW600 / EMP-TW520 *Model serisi ülkeden ülkeye değişiklik gösterir.		
<b>Boyutları</b>	406 (G) × 124 (Y) × 309 (D) mm (ayak dahil değil)		
<b>Panel boyutu</b>	0,7 inç genişlikte		
<b>Görüntü yöntemi</b>	Polisilikon TFT aktif matris		
<b>Çözünürlük</b>	921,600 piksel (1280 (G) × 720 (Y) nokta) × 3		
<b>Tarama frekansları</b>	Analog	Piksel saati : 13,5 – 110 MHz	
		Yatay : 15 – 92 kHz	
		Dikey : 50 – 85 Hz	
	Dijital	Piksel saati : 13,5 – 81 MHz	
		Yatay : 15 – 60 kHz	
		Dikey : 50 – 85 Hz	
<b>Odak ayarı</b>	Manüel		
<b>Yakınlaştırma ayarı</b>	Manüel (yakl. 1 : 1,5)		
<b>Mercek kaydırma</b>	Manüel (Maksimum: Yakl. %100 dikey, %50 yatay)		
<b>Lamba (ışık kaynağı)</b>	UHE lambası, 170 W, Model No.: ELPLP35		
<b>Güç kaynağı</b>	100–240VAC 50/60Hz 2,7–1,2A Elektrik Tüketimi Çalışırken: 245W(100–120V alanı), 240W(200–240V alanı) Beklemede: 4,0W(100–120V alanı), 5,0W(200–240V alanı)		
<b>Çalışma irtifası</b>	0 – 2280m (0 – 7500ft.)		
<b>Çalışma sıcaklığı</b>	+5 – +35°C (Yoğuşmasız)		
<b>Saklama sıcaklığı</b>	-10 – +60°C (Yoğuşmasız)		
<b>Ağırlığı</b>	Yaklaşık 5,2kg		
<b>Bağlantı noktaları</b>	SCART girişi	1	D4 + RCA pin jak
	AGirişi	1	RCA pin jak × 3
	BGirişi	1	Mini D-sub 15-pin (dişi) mavi
	HDMI <sup>®</sup> girişi	1	HDMI
	Video girişi	1	RCA pin jak
	S-Video girişi	1	Mini DIN 4-pin
	RS-232C	1	D-sub 9-pin (erkek)
	Tetikleme çıkışı	1	3,5 mm mini jak



Bu Projektör'de Pixelworks DNX™ IC'leri kullanılmaktadır.

## ■ Eğim açısı

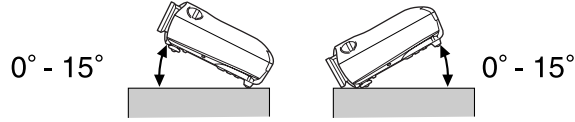

Projektörü 15°'den daha yükseğe koymanız durumunda projektör zarar görebilir ve kazaya neden olabilir.

## ■ RS-232C kablo yerleşimi

- Bağlayıcı şekli : D-Sub 9 pin (erkek)
- Projektör girişi bağlayıcısı : RS-232C

<Projektörde>

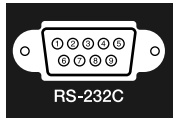

<Bilgisayarda>

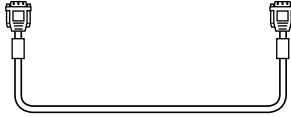
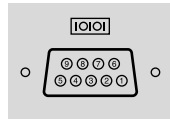

<Projektörde> (PC seri kablosu) <Bilgisayarda>

GND	5	—————	5	GND
RD	2	←————	3	TD
TD	3	————→	2	RD
DTR	4	————→	6	DSR
DSR	6	←————	4	DTR

Sinyal	Fonksiyon
GND	Sinyal kablosu topraklı
TD	Veri gönder
RD	Veri al
DSR	Veri kümesi hazır
DTR	Veri terminali hazır

## Güvenlik

ABD  
UL60950 Üçüncü Baskı  
Kanada  
CSA C22.2 No.60950  
Avrupa Birliği  
Düşük Voltaj Yönetmeliği  
(73/23/EEC)  
IEC60950 3. Baskı

## EMC

ABD  
FCC Bölüm 15B Sınıf B (DoC)  
Kanada  
ICES-003 Sınıf B  
Avrupa Birliği  
EMC Yönetmeliği  
(89/336/EEC)  
EN55022 Sınıf B  
EN55024  
IEC/EN61000-3-2  
IEC/EN61000-3-3  
Avustralya/Yeni Zelanda  
AS/NZS CISPR 22:2002 Sınıf B

**UYGUNLUK BEYANATI**

47 CFR, Bölüm 2 ve 15 uyarınca  
Sınıf B Kişisel Bilgisayarlar ve Çevre donanımlar; ve/veya  
Sınıf B Kişisel Bilgisayarlarla kullanılan CPU Kartları  
ve Güç Kaynakları

Aşağıdaki adreste bulunan : EPSON AMERICA, INC. olarak,  
Adresimiz : 3840 Kilroy Airport Way  
MS: 313  
Long Beach, CA 90806  
Tel : 562-290-5254

Tek sorumlu olarak, işbu belge ile tanımlanan ürünün, Sınıf B dijital aygıt olarak FCC tüzüğünün 47CFR 2 ve 15. Bölümleri ile uyumlu olduğunu beyan ederiz. Pazarlanan her bir ürün, test edilen ve standartlara uygun olduğu gösterilen temsili birim ile özdeştir. Üretilmekte olan donanımı yansıtmaya devam eden tutulmuş kayıtların, üretilen miktar ve 47CFR 2.909 uyarınca istatistiksel temeldeki testler nedeniyle kabul edilebilir değişiklikler dahilinde olması beklenebilir. Çalıştırılması aşağıdaki iki koşula tabidir: (1) bu aygıt zararlı bir parazite yol açmayabilir ve (2) bu aygıt istenmeyen şekillerde çalışmasına yol açabilecek parazitler dahil olmak üzere alınan herhangi bir paraziti kabul etmelidir.

Marka Adı : EPSON  
Ürün Türü : Projektör  
Model : EMP-TW600 / EMP-TW520

**FCC Uygunluk Beyanati****Amerika Birleşik Devletleri Kullanıcıları İçin**

Bu donanım test edilmiş ve FCC Tüzüğü'nün 15. Bölümü çerçevesinde Sınıf B dijital cihaz sınırlarına uygun bulunmuştur. Bu sınırlar, yerleşim yerindeki zararlı parazitlere karşı makul bir koruma yöntemi sunmayı tasarlamaktadır. Bu donanım radyo frekansı enerjisi üretir, kullanır ve yayabilir ve talimatlar doğrultusunda kurulup kullanılmaması halinde radyo veya televizyon alıcılarına zararlı parazite yol açabilir. Ancak belirli bir yerleşimde parazit olmayacağına dair hiçbir garanti yoktur. Bu donanım cihazı açıp kapamak suretiyle de anlaşılabilir olan, radyo veya televizyon yayın alımıyla zararlı bir parazite yol açıyorsa, kullanıcı aşağıdaki tedbirlerden bir ya da birkaçıyla paraziti düzeltmeye teşvik edilir.

- Alıcı anteni başka yöne çevirin ya da yerini değiştirin.
- Donanım ve alıcı arasındaki mesafeyi artırın.
- Donanımı alıcının takılı olduğundan farklı bir devredeki prize takın.
- Yardım için yetkili satıcıya ya da deneyimli bir radyo/TV teknisyenine danışın.

**UYARI**

Bu donanıma blendajsız donanım arabirim kablosu bağlanması, bu cihazın FCC Sertifikası veya Beyanatını geçersiz kılar ve FCC tarafından bu donanım için tesis edilen sınırları aşan parazit düzeylerine yol açar. Blendajlı donanım arabirim kablosu edinme ve bu cihazla birlikte kullanma sorumluluğu kullanıcıya aittir. Bu donanımda birden fazla arabirim bağlayıcısı varsa kullanılmamış arabirimlere bağlı kablo bırakmayın. Üretici tarafından açıkça onaylanmayan değişiklikler veya tadilatlar kullanıcının donanımı çalıştırma yetkisini geçersiz kılabilir.

Aşağıda bu kılavuzda kullanılan, yabancı gelebilecek ancak kılavuzda açıklanmayan bazı terimlerin açıklamaları bulunmaktadır. Piyasadan temin edilebilecek diğer yayınlara başvurarak daha fazla bilgi elde edebilirsiniz.

## Bileşen video

Daha iyi görüntü kalitesi sağlamak için video parlaklık sinyalleri ve renk sinyalleri ayrılmış olan video sinyalleri. Yüksek netliğe sahip TV'de (HDTV), üç bağımsız sinyalden oluşan görüntülere karşılık gelir. Y (parlaklık sinyali) ile Pb ve Pr (renk farklılığı sinyalleri).

## Bileşik video

Video parlaklık sinyalleri ve renk sinyalleri karışık halde olan video sinyalleri. Evde kullanılan video donanımlarında yaygın olarak kullanılan sinyal türüdür (NTSC ve PAL ve SECAM biçimleri). Renk çubuğu sinyali dahilinde bir taşıyıcı sinyal Y (parlaklık sinyali) ve renk parlaklığı (renk) veya renk sinyalinden (CbCr) oluşan video sinyalleri.

## En Boy Oranı

Bir görüntünün uzunluğu ve yüksekliği arasındaki oran. HDTV görüntüler 16:9'luk bir en boy oranına sahiptir ve uzunlamasına görünür. Standart görüntülerin en boy oranı 4:3'tür.

## Güvenlik kilidi

Aygıtı bir masaya veya direğe sabitlemek için piyasadan temin edilebilen, hırsızlık önleme kablosu geçirilebilen bir deliği bulunan bir koruyucu kabinden oluşan aygıt. Bu projektör, Kensington tarafından üretilen Microsaver Güvenlik Sistemleriyle uyumludur.

## Halkalı

Aynı hareketsiz resim çözünürlüğüne sahip görüntüler yayımlandığında kullanılan sinyal bant genişliğinin sıralı tarama işlemi için gerekenin yaklaşık yarısı olduğu görüntü tarama yöntemi.

## HDMI

High Definition Multimedia Interface'in (Yüksek Netliğe Sahip Multimedya Arabirimi) kısaltmasıdır ve yüksek düzeyde netliğe sahip görüntülerin ve çoklu kanal ses sinyallerinin dijital iletiminde kullanılan bir standarttır. HDMI, evde kullanılan dijital aygıtlara ve bilgisayarlara yönelik olarak tasarlanan ve dijital sinyallerin sıkıştırılmadan kendi yüksek kaliteli yapılarında iletilmelerine olanak sağlayan bir standarttır; aynı zamanda dijital bir sinyal şifreleme fonksiyonu içerir.

## HDTV

High-Definition Television'in (Yüksek Netliğe Sahip Televizyon) kısaltması. Aşağıdaki koşulları sağlayan yüksek netliğe sahip sistemleri ifade eder.

- 750p veya 1125i veya daha yüksek dikey çözünürlük (p = ileri giden, i = halkalı)
- Perde: en boy oranı 16:9
- Dolby Digital ses yayını alımı ve pleybek (veya çıkış)

## İleri giden

Tek görüntüden alınan görüntü verilerinin tek bir görüntü oluşturmak için üstten alta doğru sıralı şekilde tarandığı görüntü tarama yöntemi.

## İzleme

Bilgisayarlardan alınan sinyallerin belirli bir frekansı vardır. Projektörün frekansı bu frekans ile uyuşmazsa, ortaya çıkan görüntüler iyi kalitede olmayacaktır. Bu sinyallerin frekanslarını eşleştirme işlemi (sinyaldeki tepelerin sayısı) "izleme" olarak adlandırılır. İzleme doğru şekilde yürütülmezse, yansıtılan görüntüde geniş dikey çizgiler belirir.

## Kontrast

Metni ve şekilleri daha net öne çıkarmak veya daha yumuşak görünmelerini sağlamak için bir görüntünün aydınlık ve karanlık alanlarının bağıl parlaklığı artırılabilir veya azaltılabilir.

## NTSC

National Television Standards Committee'nin (Ulusal Televizyon Standartları Komitesi) kısaltması ve yerleşik analog renkli televizyon yayınları için bir biçim. Bu biçim Japonya, Kuzey Amerika ile Orta ve Güney Amerika'da kullanılmaktadır.

## PAL

Phase Alternation by Line'in (Hat Üzerinden Faz Değişimi) kısaltması ve yerleşik analog renkli televizyon yayınları için bir biçim. Bu biçim Fransa dışındaki Batı Avrupa ülkelerinin yanı sıra Çin gibi Asya ülkelerinde ve Afrika'da kullanılmaktadır.

## S-Video

Daha iyi görüntü kalitesi sağlamak için ayrı parlaklık bileşeni ve renk bileşenine sahip olan bir video sinyali. İki bağımsız sinyalden oluşan görüntüleri ifade eder: Y (parlaklık sinyali) ve C (renk sinyali).

## SDTV

Standard Definition Television (Standart Netliğe Sahip Televizyon) için kullanılan kısaltmadır. HDTV için gerekli koşulları karşılamayan standart televizyon sistemlerini ifade eder.

**SECAM**

Sequential Couleur A Memoire'in kısaltması ve yerleşik analog renkli televizyon yayınları için bir biçim. Bu biçim Fransa'da, Doğu Avrupa'da ve eski Sovyetler Birliği'nde, Orta Doğu ve Afrika'da kullanılmaktadır.

**Soğutma**

Bu işlem, kullanım sırasında ısıdıktan sonra projektörün lambasının soğutulması sürecidir. Projektörü kapatmak üzere uzaktan kumandadaki veya projektörün kumanda panelindeki [Power] (Güç) düğmesine basıldığında otomatik olarak yapılır. Soğutma işlemi sırasında ana elektrik düğmesini kapatmayın; aksi halde soğutma işlemi düzgün yapılmaz. Soğutma işleminin normal şekilde tamamlanmasına izin verilmemesi durumunda projektörün lambası ve dahili bileşenleri sıcak kalacak ve bu da lambanın kullanım ömrünü kısaltacak veya projektörün çalışmasıyla ilgili sorunlara yol açacaktır. Projektörün soğuması yaklaşık 30 saniye sürer. Gerçek süre dışarıdaki hava sıcaklığına bağlı olarak değişiklik gösterir.

**sRGB**

Video donanımı tarafından yeniden üretilmiş olan renklerin bilgisayar işletim sistemleri (OS) ve Internet tarafından rahatlıkla kullanılabilmesi amacıyla, renk aralıkları için formüle edilmiş uluslararası bir standart.

**SVGA**

IBM PC/AT uyumlu bilgisayarlar tarafından kullanılan ve çözünürlüğü 800 (yatay) x 600 (dikey) nokta olan bir görüntü sinyali türüdür.

**SXGA**

IBM PC/AT uyumlu bilgisayarlar tarafından kullanılan ve çözünürlüğü 1280 (yatay) x 1024 (dikey) nokta olan bir görüntü sinyali türüdür.

**Sync. (Senkronizasyon)**

Bilgisayarlardan alınan sinyallerin belirli bir frekansı vardır. Projektörün frekansı bu frekans ile uyuşmazsa, ortaya çıkan görüntüler iyi kalitede olmayacaktır. Bu sinyallerin fazlarını eşleştirme işlemi (sinyaldeki tepe ve çukurların bağlı konumu) "senkronizasyon" olarak adlandırılır. Sinyaller senkronize olmazsa, titreme, bulanıklık ve yatay parazit gerçekleşebilir.

**VGA**

IBM PC/AT uyumlu bilgisayarlar tarafından kullanılan ve çözünürlüğü 640 (yatay) x 480 (dikey) nokta olan bir görüntü sinyali türüdür.

**XGA**

IBM PC/AT uyumlu bilgisayarlar tarafından kullanılan ve çözünürlüğü 1.024 (yatay) x 768 (dikey) nokta olan bir görüntü sinyali türüdür.

**YCbCr**

Modern TV iletimlerinde kullanılan renk çubuğu sinyalinde bulunan taşıyıcı sinyali. Bu ad, Y (parlaklık) sinyali ve CbCr (renk parlaklığı [renk]) sinyallerinden gelir.

**Yenileme hızı**

Bir ekranın ışık yayan elemanı, son derece kısa bir süre için aynı parlaklığı ve rengi korur. Bu nedenle, ışık yayma elemanını yenilemek için görüntü, saniyede birçok kez taranmalıdır. Saniyedeki yenileme işlemlerinin sayısı "refresh rate" (yenileme hızı) olarak adlandırılır ve hertz (Hz) cinsinden ifade edilir.

**YPbPr**

Yüksek netliğe sahip TV (HDTV) iletimlerinde kullanılan renk çubuğu sinyalinde bulunan taşıyıcı sinyali. Bu ad, Y (parlaklık) sinyali ve PbPr (renk farkı) sinyallerinden gelir.



<b>A</b>			<b>H</b>	
Alt menü.....	26		Hafıza.....	7,24
Ana elektrik düğmesi .....	8,14,15		"Hafıza" Menüü.....	27,33
Aşırı ısınma .....	35		Hafızaya Kaydet.....	24,27,33
Ayar Düzeyi.....	27,30		Hafızayı Sıfırla.....	27,33
Ayarlanabilir ön ayak .....	6,17		Hafızayı Yükle .....	24,27,33
"Ayarlar" menüsü .....	27,31		Hat menüsü .....	26,34
<b>B</b>			Hava filtresi.....	8
Bağlantı noktası.....	8,12,49		Hava filtresini değiştirme.....	44
Basık.....	19		Hava filtresini temizleme .....	42
Başlangıç Ekranı .....	27,32		[HDMI] girişi bağlantı noktası.....	8,12,48,49
Beyazlık Düzeyi.....	26,28		HDTV.....	47
Bileşen Video .....	12,47		<b>I</b>	
Bileşik Video.....	12,47		[InputA] (AGirişi) bağlantı noktası.....	8,12,15,49
"Bilgiler" menüsü.....	27		[InputB] (BGirişi) bağlantı noktası .....	8,12,49
Bir bilgisayara bağlantı .....	12		<b>I</b>	
Bir video kaynağına bağlantı .....	12		İleri giden .....	27,30
Boylamasına Basık.....	19		İsteğe bağlı aksesuarlar .....	46
Boylamasına.....	19		İzleme.....	27,29
<b>C</b>			<b>K</b>	
Cilt Tonu.....	7,20,26,29		Kapatma .....	15
<b>C</b>			Karanlık Düzeyi .....	26,28
Çalışma göstergesi.....	6,35		Kaynak .....	27
Çalışma Kilidi .....	27,31		Kazanç.....	22,29
Çalışma.....	27,31		Kontrast.....	7,26,28
Çıkıntı.....	22,29		Konum.....	27,30
Çıkış Ölçeği.....	27,30		Kullanıcı Logosu.....	27,32
Çocuk Kilidi .....	27,31		Kumanda paneli .....	6
Çözünürlük .....	27,47		<b>L</b>	
<b>D</b>			Lamba kapağı.....	8,44
Desteklenen Monitörler Listesi .....	47		Lamba Saati .....	27
Dikey Boyut .....	27,29		Lamba Saatini Sıfırla .....	27,34,44
Dil.....	27,33		Lambayı değiştirme.....	44
Doğrudan Açma .....	27,31		<b>M</b>	
Dolaşma Çubuğu .....	27,32		Menü Konumu .....	27,32
DVI-Video Düzeyi .....	27,30		Menü Rengi.....	27,32
Doğrudan Açma .....	27,31		Menüler .....	26
<b>E</b>			Merceği temizleme.....	42
Ekran Arkaplanı .....	27,32		Mercek kapağı.....	6,14
Ekran yerleşimi .....	6,17,27,31		Mercek kaydırma .....	6,16
Ekran yerleşimindeki bozulmayı düzeltme .....	6,17		Mesaj.....	27,32
Ekran .....	27,32		Mutlak Renk Sıcaklığı .....	20,26,28
Elektrik girişi.....	8,14		<b>N</b>	
Elektrik kablosu .....	14		Netlik (Gelişmiş).....	23,26,28
En boy oranı .....	7,18,27,29,47		Netlik.....	26,28
Epson Sinema Filtresi .....	21		Normal .....	19
EPSON Super White .....	27,30		<b>O</b>	
<b>G</b>			Odak ayarı .....	6,16
Gama .....	20,26,29		Otomatik ayar fonksiyonu.....	14
Gelişmiş.....	27,30		Otomatik Ayar .....	24,27,31
Geniş .....	19		Otomatik İris .....	23,26,29
Giriş Sinyali .....	27,33		Otomatik.....	18
Giriş Ayarı.....	26,28			
Görüntü boyutu .....	10			
Görüntü kaynağını seçme.....	6,7,15			
"Görüntü" menüsü.....	27,29			
Göstergeler .....	6,35			
Kazanç.....	22,29			

**P**

Parlaklık .....	26,28
Perde boyutu .....	10
Pil değiştirme süresi (Uzaktan kumanda) .....	13
Pili değiştirme .....	13
Projektörün dış kısmını temizleme .....	42
Projektörün eğimini düzeltme .....	17

**R**

Renk Ayarı .....	20,26,28
Renk Doygunluğu .....	26,28
Renk Modu .....	7,18,26,28
Renk Tonu .....	26,28
"Resim" menüsü .....	26,28
RGB .....	22,26,29
RGBCMY .....	22,26,29
[RS-232C] bağlantı noktası .....	8,49,50

**S**

Sarf Malzemeleri .....	46
SCART .....	1,27,33
[SCART] girişi bağlantı noktası .....	8,12,49
SDTV .....	47
Senkronizasyon Bilgileri .....	27
Senkronizasyon .....	27,29
Sıfırla .....	26,27,29,31,33
"Sıfırla" menüsü .....	27,34
Sinema Filtresi .....	21
Soğutma .....	15,36
sRGB .....	19,26
S-Video .....	12,47
[S-Video] girişi bağlantı noktası .....	8,12,49

**T**

Tam Menü .....	26,34
Tavan .....	11,27,33
Teknik Özellikler .....	49
Test Deseni .....	7,17
Tetikleme Çıkışı .....	27,31
Ton ve doyunluk .....	22
[Trigger out] (Tetikleme çıkışı) bağlantı noktası .....	8,49
Tümünü Sıfırla .....	27,34

**U**

Uyarı göstergesi .....	6,35
Uyku Modu .....	27,31
Uzaktan kumanda .....	7,13

**Ü**

Üst menü .....	26
----------------	----

**V**

[Video] girişi bağlantı noktası .....	8,12,49
Video Sinyali .....	27,33

**Y**

Yakınlaştırma .....	19
Yakınlaştırma Altbaşlığı .....	19,27,29
Yakınlaştırma ayarı .....	6,16
Yakınlaştırma Konumu .....	27,29
Yansıtma görüntüsünün konumunu ayarlama .....	16
Yansıtma mesafesi .....	10
Yansıtma yöntemleri .....	11
Yansıtma .....	11,27,33
Yapılandırma menülerini kullanma .....	34
Yapılandırma menüsü .....	26
YCbCr .....	12,27
Yenileme Hızı .....	
YPbPr .....	12,27
Yüksek İrtifa Modu .....	27,32

Tüm hakları saklıdır. Bu belge, Seiko Epson Corporation'ın önceden yazılı izni olmadan kısmen veya tamamen çoğaltılamaz, bilgi erişim sistemlerinde saklanamaz veya elektronik, fotokopi, kayıt yöntemleriyle veya diğer yöntemlerle başka ortamlara aktarılamaz. İşbu belgede bulunan bilgilerin kullanımına ilişkin olarak patent hakkı sorumluluğu üstlenilmemektedir. Yine bu belgedeki bilgilerin kullanımından doğan zarar ve ziyanlar için de sorumluluk kabul edilmemektedir.

SEIKO EPSON CORPORATION ve bağlı kuruluşları, ürünü satın alanın veya üçüncü kişilerin aşağıdaki nedenlerden ötürü uğradıkları zarar, kayıp, maliyet veya gider konusunda ürünü satın alana veya üçüncü kişilere karşı kesinlikle yükümlü olmayacaktır: kaza, ürünün yanlış veya uygun olmayan amaçlarla kullanılması, ürün üzerinde yetkisiz kişilerce yapılan modifikasyonlar, onarımlar veya değişiklikler veya (ABD hariç olmak üzere) SEIKO EPSON CORPORATION'ın çalıştırma ve bakım talimatlarına aykırı hareketler.

SEIKO EPSON CORPORATION ve bağlı kuruluşları, SEIKO EPSON CORPORATION tarafından Orijinal EPSON Ürünleri veya EPSON Onaylı Ürünler olarak tanımlanmış ürünler dışındaki herhangi bir isteğe bağlı aygıtın veya sarf malzemesinin kullanılmasından doğacak zararlardan ve sorunlardan sorumlu olmayacaktır.

**Genel Uyarı:**

Macintosh, Mac, ve iMac, Apple Computer, Inc.'nin tescilli markalarıdır.

IBM, International Business Machines Corporation şirketinin tescilli ticari markasıdır.

Windows, WindowsNT ve VGA, Amerika Birleşik Devletleri'ndeki Microsoft Corporation şirketinin tescilli ticari markalarıdır.

Dolby, Dolby Laboratories'in ticari markasıdır.

HDMI ve High-Definition Multimedia Interface, HDMI Licensing LLC.'nin ticari veya tescilli markalarıdır.

Pixelworks ve DNX, Pixelworks, Inc'nin ticari markalarıdır.

Ayrıca bu belgede kullanılan diğer ürün adları yalnızca ürünü belirtmek amacıyla kullanılmıştır ve ilgili sahiplerinin ticari markaları olabilir. Epson bu markalarla ilgili olarak hiçbir hak talep etmemektedir.

---

**EPSON**