

# Peruskäyttöopas



Johdanto .....	2
EPSON STYLUS DX -osat .....	2
Ohjauspaneeli .....	3



Paperin lisääminen .....	5
Paperin valitseminen .....	5
Paperin lisääminen EPSON STYLUS DX:ään .....	5



Valokuvan tai asiakirjan kopioiminen .....	7
Alkuperäisen asiakirjan asettaminen lasitasolle .....	7
A4-kokoisen asiakirjan kopioiminen .....	7
Valokuvan kopioiminen .....	8
Kopioimisen nopeuttaminen .....	8



Tulostaminen muistikortilta (vain DX4800-sarja).....	9
Yhteensopivat kortit ja asettamissuunnat .....	9
Kortin asettaminen .....	10
Luettelolomakkeen tulostaminen valokuvien valintaa varten .....	10
Kaikkien valokuvien tai DPOF-valokuvien tulostaminen .....	12



Tulostaminen digitaalikamerasta.....	13
Yhteyden muodostaminen ja tulostaminen .....	13



EPSON STYLUS DX:n kunnossapito ja kuljettaminen .....	14
Värikasettien vaihtaminen .....	14
Tulostuspään suuttimien ja mustetason tarkistaminen.....	16
Tulostuspään puhdistaminen .....	16
Tulostuspään kohdistaminen .....	17
EPSON STYLUS DX:n kuljettaminen .....	17



Ongelmanratkaisu .....	18
Virhemerkkivalot .....	18
Ongelmat ja ratkaisut .....	20
Asiakastuki.....	21



Ilmoitukset.....	22
Tärkeitä turvallisuusohjeita .....	22
Tekijänoikeustiedot.....	23

# Johdanto

Asennettuasi EPSON STYLUS™ DX:n *Start Here* (Asennus) -lomakkeen ohjeiden mukaisesti, katso täältä, miten voit

- lisätä paperia
- ottaa nopeasti kopion asiakirjasta tai valokuvasta
- tulostaa muistikortille tallennetut valokuvat
- tulostaa valokuvia digitaalikamerasta
- suorittaa tavanomaisia kunnossapitotoimenpiteitä
- ratkaista useimmat ongelmat

Tämä kirja kertoo sinulle, miten voit tehdä kaikki nämä asiat kytkemättä tietokonettasi päälle! Luonnollisesti EPSON STYLUS DX pystyy myös paljon muuhun, kun kytket sen Windows®- tai Macintosh®-tietokoneeseen: sen avulla voit muun muassa parantaa tulosteiden ja skannattujen kuvien väriä ja laatua tai palauttaa haalentuneiden valokuvien värit ennalleen.

Jos tarvitset ohjeita EPSON STYLUS DX:n käytöstä yhdessä tietokoneesi kanssa, katso näytölle tuleva *Käyttöopas*. Ohjelmiston asennuksen yhteydessä käyttöoppaan kuvake luotiin automaattisesti työpöydällesi.

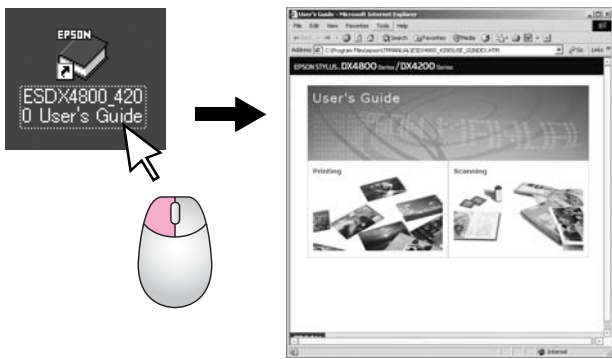

Ota seuraavat neuvot huomioon ohjeita lukiessasi:

**Varoitus**  
Varoituksia on noudatettava tarkasti henkilövahinkojen välttämiseksi.

**Muistutus:**  
Muistutukset on otettava huomioon laitevaurioiden välttämiseksi.

**Huomautus:**  
Huomautukset sisältävät tärkeitä EPSON STYLUS DX:ään liittyviä tietoja.

Muista lukea Tärkeitä turvallisuusohjeita ja noudattaa niitä (sivu 22) ennen EPSON STYLUS DX:n käyttöä.

Tällä lomakkeella olevat kuvat ja kuvakaappaukset on tarkoitettu EPSON STYLUS DX4800 -sarjan malleja varten.

## EPSON STYLUS DX -osat

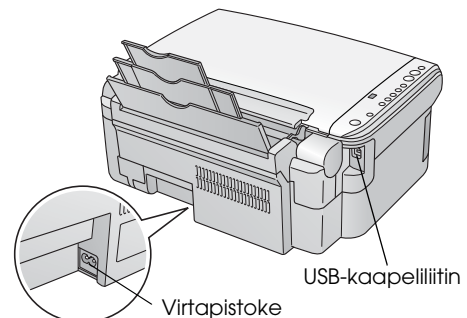
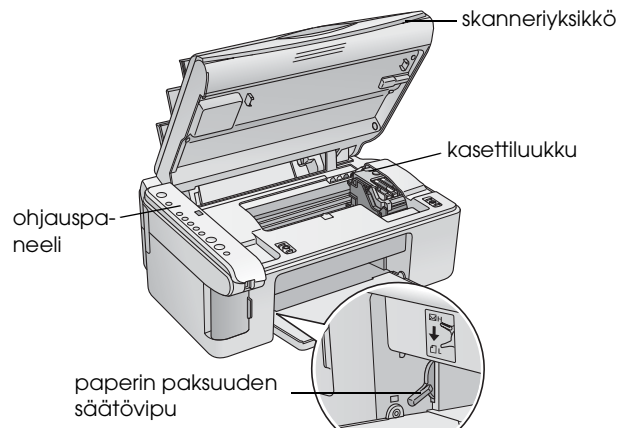
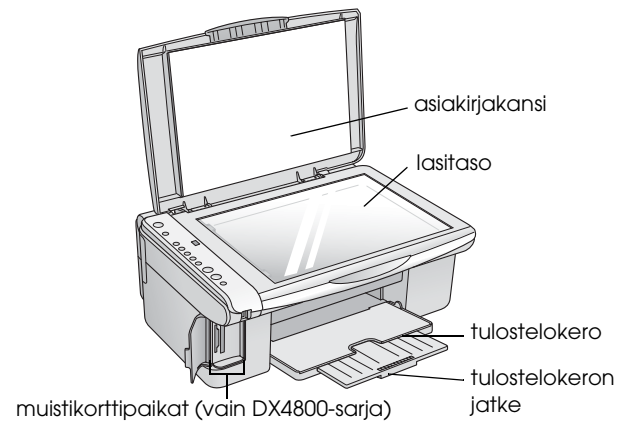
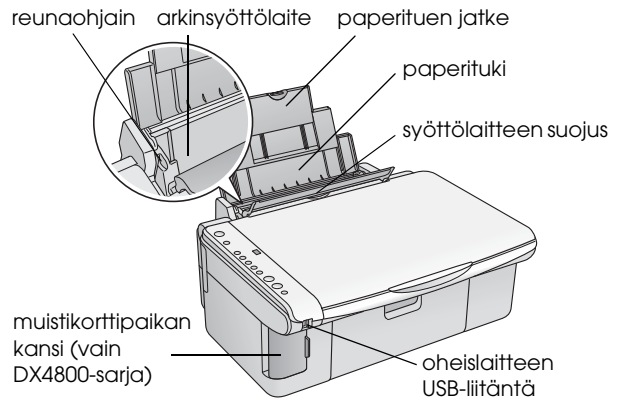

# Ohjauspaneeli

## Näppäimet

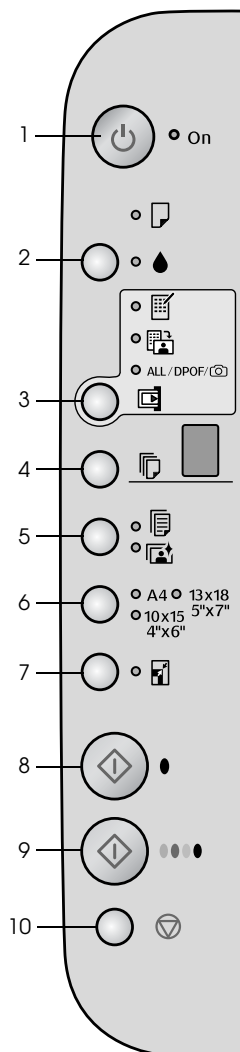

	Näppäin	Toiminto
1	⏻ Virta	Kytke EPSON STYLUS DX:n virta päälle ja pois päältä painamalla tätä näppäintä.
2	●	Vaihda värikasetit painamalla tätä näppäintä. Puhdista tulostuspää painamalla tätä näppäintä ja pitämällä sitä alas painettuna 3 sekunnin ajan (kun ● -merkkivalo ei pala).
3	Muistikortti*	Tulosta muistikortille tallennetut valokuvat painamalla tätä näppäintä. Muistikortin tulostusasetukset ovat: <b>Print Index Sheet -A4- (Tulosta luettelolomake -A4-):</b> Tämä vaihtoehto valitaan tavallisesti silloin, kun painat Memory Card (Muistikortti) -näppäintä. <b>Print From Index Sheet (Tulosta luettelolomakkeelta):</b> Tämä vaihtoehto valitaan automaattisesti silloin, kun luettelolomakkeet on tulostettu muistikortilta. <b>Print All/DPOF/PictBridge (Tulosta kaikki/DPOF/PictBridge):</b> Valitse tämä vaihtoehto, jos haluat tulostaa kaikki muistikortilla olevat kuvat, tulostaa kuvia muistikortilla olevia DPOF-tietoja hyödyntäen tai tulostaa kuvia suoraan digitaalikamerasta. <b>Huomautus:</b> DPOF-toiminto on käytössä ainoastaan silloin, jos muistikortilla olevat kuvat sisältävät DPOF-tietoja. Jos haluat tulostaa kaikki muistikortilla olevat kuvat, kytke DPOF-tila kamerassasi pois päältä.
4	Copy (Kopioi)	Aseta kopiomäärä painamalla tätä näppäintä.
5	Plain paper (Tavallinen paperi) Photo Paper (Valokuvapaperi)	Valitse arkisyöttölaitteeseen lisättävän paperin tyyppi painamalla tätä näppäintä.
6	A4 10 × 15 4" × 6" 13 × 18 5" × 7"	Valitse arkisyöttölaitteeseen lisättävän paperin koko painamalla tätä näppäintä.
7	Fit to Page (Sovita sivulle)	Pienennä tai suurena kopioitavan kuvan kokoa valitun paperin koon mukaan painamalla tätä näppäintä.
8	◇ Start B&W (Aloita mustavalkoinen)	Kopioi mustavalkoisena painamalla tätä näppäintä.
9	◇ Start Color (Aloita värillinen)	Kopioi värillisenä tai käynnistä tulostaminen muistikortilta painamalla tätä näppäintä.
10	⏻ Stop (Pysäytä)	Pysäytä kopioiminen painamalla tätä näppäintä. Tulostettava sivu poistetaan ja kopiomäärä nollataan.

\* EPSON STYLUS DX4200 -sarjan malleilla ei ole Memory Card (Muistikortti) -näppäintä.

## Merkkivalot

### Huomautus:

Jos mitään näppäintä ei paineta 15 minuuttiin, EPSON STYLUS DX siirtyy virransäästötilaan. **On (Virta)** -merkkivalo syttyy ja Copy (Kopioi) -ikkunaan ilmestyy vilkkuva piste. Voit "herättää" laitteen **On (Virta)** -näppäintä lukuun ottamatta millä tahansa näppäimellä.

● = palaa ●● = vilkkuu

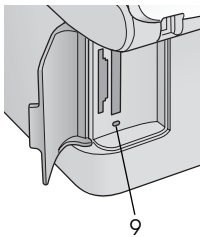
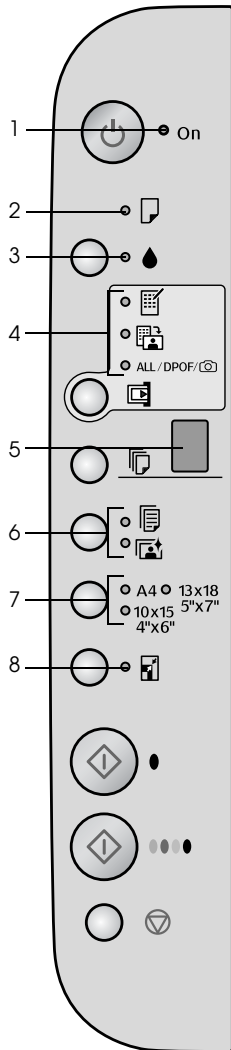

	Merkkivalo	Kuvio	Tila
1	Palaa	●	EPSON STYLUS DX on päällä.
		●● (hidas)	EPSON STYLUS DX on toiminnassa.
		●●● (nopea)	EPSON STYLUS DX:ää ollaan sammuttamassa.
2	Error (Virhe)	● tai ●●	Virhe. → "Ongelmanratkaisu" sivulla 18.
3	▲	●●	Värikasetin muste on lopussa. Voit jatkaa tulostamista, kunnes se on tyhjä.
		●	Värikasetti on tyhjä tai sitä ei ole asetettu.
4	Memory Card (Muistikortti) * (Print Index Sheet -A4- (Tulosta luettelolomake -A4-), Print From Index Sheet (Tulosta luettelolomakkeelta), Print All/DPOF/ PictBridge (Tulosta kaikki/DPOF/PictBridge))	●	Yksi muistikortin tulostusvaihtoehdoista on valittuna.  <b>Print All/DPOF/PictBridge (Tulosta kaikki/DPOF/PictBridge) -merkkivalo:</b> Vilkkuu DPOF-tilassa.
5	Copy (Kopioi) (ikkuna)	1 - 9	Osoittaa kopioiden lukumäärän.
		-	Lisätyn paperin määrästä riippuen voidaan tulostaa enintään 100 kopiota.
		E	Virhe.
		H	Paperin paksuuden säätövipu on asetettu asentoon  (kirjekuori).
		L	Paperin paksuuden säätövipu on asetettu asentoon  (vakio).
		P	Vilkkuu, kun laitteeseen on kytketty PictBridge-toiminnolla varustettu kamera. Jos kytkettyä laitetta ei tueta, P vilkkuu kaksinkertaisena sekä <b>Error (Virhe)</b> -merkkivalo ja <b>Print All/DPOF/PictBridge (Tulosta kaikki/DPOF/Pictbridge) -merkkivalot*</b> vilkkuvat.
· (piste)	Laite on virransäästötilassa. Voit "herättää" laitteen millä tahansa näppäimellä ( <b>On (Virta)</b> -näppäintä lukuun ottamatta).		
6	Plain paper (Tavallinen paperi) Photo Paper (Valokuvapaperi)	●	Osoittaa valitun paperityypin.
7	A4 10 x 15 4" x 6" 13 x 18 5" x 7"	●	Osoittaa valitun paperikoon.
8	Fit to Page (Sovita sivulle)	●	Laite on asetettu pienentämään tai suurentamaan kopioitavan kuvan kokoa valitun paperin koon mukaan.
9	Muistikortin käyttöä ilmaiseva merkkivalo*	●	Muistikortti on asetettu.
		●●	Laite lukee tietoja muistikortilta tai kirjoittaa kortille tietoja.  Älä koskaan poista korttia, kun tämä valo tai <b>On (Virta)</b> -merkkivalo vilkkuu. Muussa tapauksessa kortin tiedot voivat vaurioitua.

\* EPSON STYLUS DX4200 -sarjan malleilla ei ole näitä merkkivaloja.

# Paperin lisääminen

Valittu paperityyppi vaikuttaa tulosteen laatuun, joten muista valita työllesi sopivaa paperia.

## Paperin valitseminen

Jos olet ainoastaan ottamassa kopiota tai tulostamassa raakavedosta kuvasta, tavallinen paperi soveltuu tarkoitukseen hyvin. Parhaaseen tulokseen pääset kuitenkin käyttämällä Epsonin erityisesti muistuesihkutulostukseen suunniteltua paperia, joka on tarkoitettu EPSON STYLUS DX:ää varten.

Paperityyppi	Koko	Paperityyppi-asetus	Arkkien lkm
Tavallinen paperi	A4	Plain paper (Tavallinen paperi)	100
EPSON Bright White Ink Jet Paper	A4	Plain paper (Tavallinen paperi)	100
EPSON Premium Glossy Photo Paper	A4, 10 × 15 cm (4" × 6")	Photo Paper (Valokuvapaperi)	20
EPSON Premium Semigloss Photo Paper	A4, 10 × 15 cm (4" × 6")	Photo Paper (Valokuvapaperi)	20

## Paperin lisääminen EPSON STYLUS DX:ään

Lisää kooltaan A4, 10 × 15 cm (4" × 6") ja 13 × 18 cm (5" × 7") paperia EPSON STYLUS DX:ään alla olevien ohjeiden mukaisesti. (➔ Muun kokoisten papereiden lisäämistä koskevat ohjeet löydät *Käyttöoppaasta*.)

1. Avaa paperituki ja tulostuslokeri. Vedä sen jälkeen jatkeet ulos.

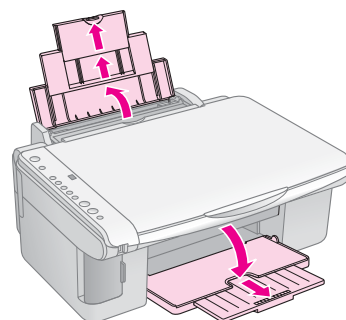

2. Käännä syöttölaitteen suojus eteenpäin.

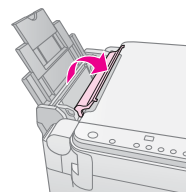

3. Työnnä reunaohjain vasemmalle.

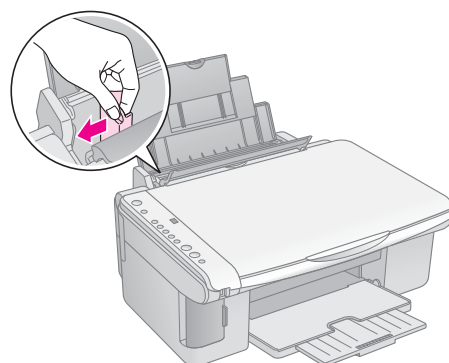

4. Aseta paperi arkinsyöttölaitteeseen tulostuspuoli ylöspäin, arkinsyöttölaitteen oikeata reunaa vasten. Lisää paperi aina lyhyt reuna edeltä, myös vaakasuunnassa olevia asiakirjoja tulostettaessa.

Aseta paperipino liuskojen taakse ja varmista, että se mahtuu vasemman reunaohjaimen sisäpuolella olevan -nuolimerkin alle.

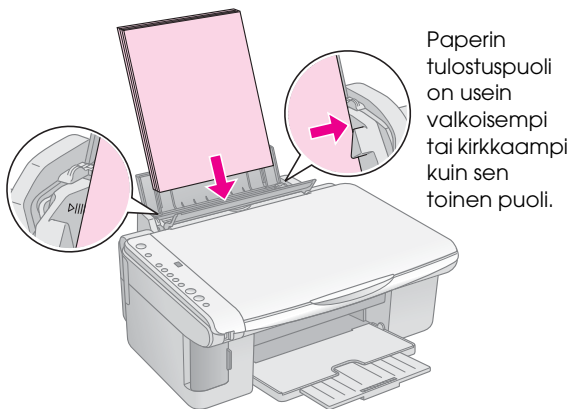

Paperin tulostuspuoli on usein valkoisempi tai kirkkaampi kuin sen toinen puoli.

10 × 15 cm (4" × 6")  
ja 13 × 18 cm  
(5" × 7")

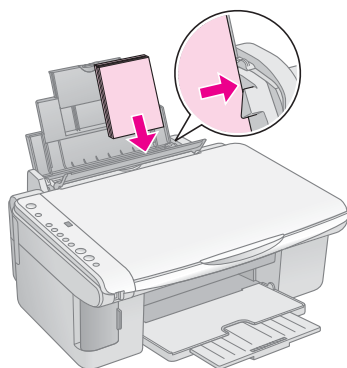

5. Siirrä vasen reunaohjain paperin vasenta reunaa vasten, mutta älä kuitenkaan liian tiukasti.

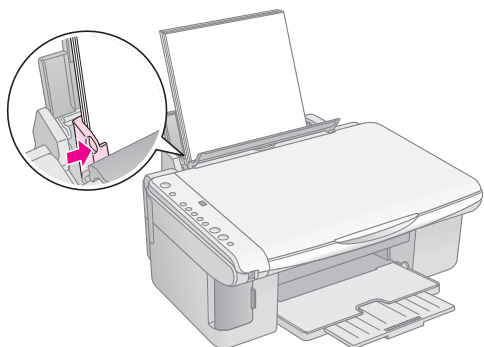

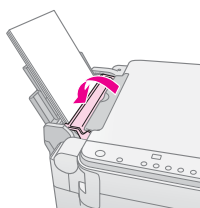

6. Käännä syöttölaitteen suojuksia taaksepäin.

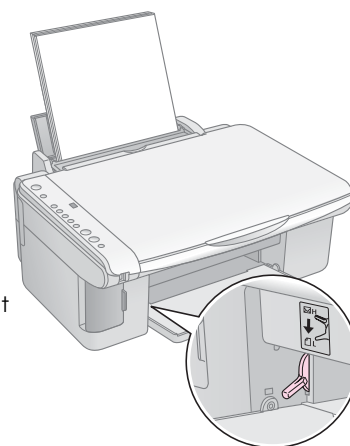

Varmista, että paperin paksuuden säätövipu on käännetty alas asentoon .



L-kirjain ilmestyy hetkeksi ohjauspaneelin Copy (Kopioi) -ikkunaan, kun siirät säätövivun asentoon  ja H-kirjain, kun siirät säätövivun asentoon .

# Valokuvan tai asiakirjan kopioiminen

Kopioiden ottaminen on yksinkertaista, jos paperin koko on A4, 10 × 15 cm (4" × 6") tai 13 × 18 cm (5" × 7"). Jos tulostuskoko on jokin muu, tulostaminen on suoritettava tietokoneelta. Lisätietoja löydät näyttöön tulevasta *Käyttöoppaasta*.

Katso seuraavat osat, jos haluat kopioida valokuvan tai asiakirjan.

- "Alkuperäisen asiakirjan asettaminen lasitasolle" sivulla 7
- "A4-kokoisen asiakirjan kopioiminen" sivulla 7
- "Valokuvan kopioiminen" sivulla 8
- "Kopioimisen nopeuttaminen" sivulla 8

## Alkuperäisen asiakirjan asettaminen lasitasolle

1. Avaa asiakirjakansi ja aseta alkuperäinen asiakirja lasitason vasempaan ylänurkkaan tekstipuoli alaspäin.

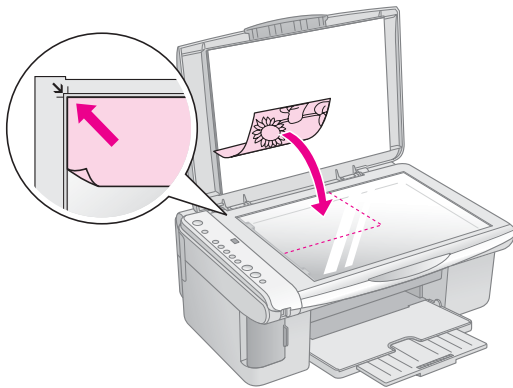

### Huomautus:

Jos osa kopion reunoista leikkautuu pois, siirrä alkuperäistä asiakirjaa hieman nurkasta pois päin.

2. Sulje asiakirjakansi varovasti, jotta alkuperäinen asiakirja ei pääse liikahtamaan.

### ⚠ Muistutus:

Älä koskaan pakota asiakirjakantta auki pidemmälle kuin se liikkuu äläkä aseta painavia esineitä EPSON STYLUS DX:n päälle.

Asiakirjakansi voidaan irrottaa paksun tai suurikokoisen asiakirjan skannaamisen yhteydessä. Avaa asiakirjakansi ja vedä sitä suoraan ylöspäin.

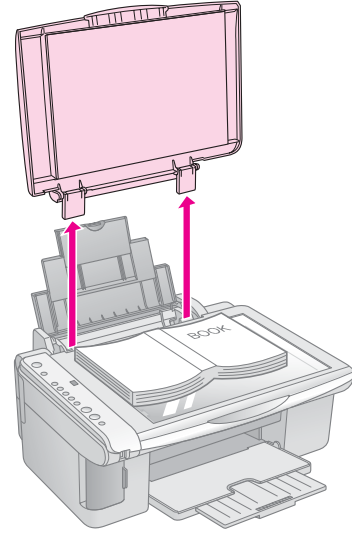

Jos asiakirja täytyy painaa kopioitaessa tasaiseksi, älä käytä liiallista voimaa ja varo liikuttamasta sitä.

Kun olet valmis, aseta asiakirjakansi takaisin paikalleen kohdistamalla kielekkeet lokosiin.

## A4-kokoisen asiakirjan kopioiminen



1. Varmista, että EPSON STYLUS DX:ään on kytketty virta.
2. Aseta asiakirja lasitasolle (katso sivu 7). Muista sulkea asiakirjakansi.
3. Lisää A4-kokoista tavallista paperia. (➔ Sivun 5, jos tarvitset ohjeita.)
4. Suorita seuraavat asetukset ohjauspaneelin avulla.

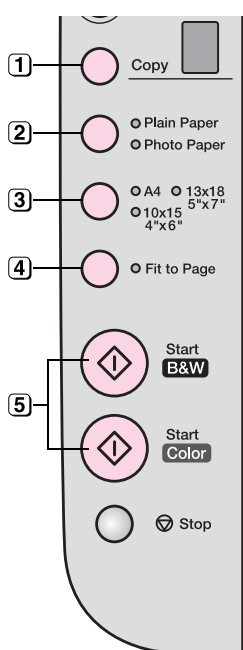

- 1 Valitse kopioiden määrä.
- 2 Valitse **Plain Paper (Tavallinen paperi)**.
- 3 Valitse **A4**.
- 4 Paina tarvittaessa **Fit to Page (Sovita sivulle)** -näppäintä, jolloin kopion kokoa muutetaan automaattisesti lisätyn paperin koon mukaisesti.
- 5 Voit tulostaa värikopion painamalla **Start Color (Aloita värillinen)** -näppäintä. Voit tulostaa mustavalkokopion painamalla **Start B&W (Aloita mustavalkoinen)** -näppäintä.

**On (Virta)** -merkkivalo vilkkuu ja hetken kuluttua EPSON STYLUS DX käynnistää tulostamisen.

#### **Muistutus:**

Älä koskaan avaa skanneriyksikköä skannauksen tai kopiointin aikana, jotta EPSON STYLUS DX ei vahingoitu.

Voit pysäyttää kopioimisen koska tahansa painamalla **Stop (Pysäytä)** -näppäintä. Älä koskaan vedä tulostettavaa paperia. Se poistetaan laitteesta automaattisesti.

## Valokuvan kopioiminen



1. Varmista, että EPSON STYLUS DX:ään on kytketty virta.
2. Aseta valokuva lasitasolle (katso sivu 7). Muista sulkea asiakirjaksasi.
3. Lisää 10 × 15 cm (4" × 6") tai 13 × 18 cm (5" × 7") valokuvapaperia. (➔ Sivun 5, jos tarvitset ohjeita.)
4. Suorita seuraavat asetukset ohjauspaneelin avulla.

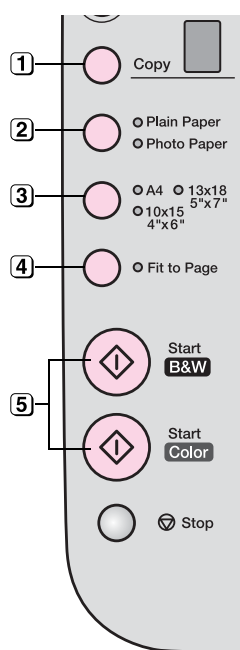

- 1 Valitse kopioiden määrä.
- 2 Valitse **Photo Paper (Valokuvapaperi)**.
- 3 Valitse **10 × 15 (4" × 6")** tai **13 × 18 (5" × 7")**.
- 4 Jos et halua valkoisia reunoja, paina **Fit to Page (Sovita sivulle)** -näppäintä.
- 5 Voit tulostaa värikopion painamalla **Start Color (Aloita värillinen)** -näppäintä. Voit tulostaa mustavalkokopion painamalla **Start B&W (Aloita mustavalkoinen)** -näppäintä.

**On (Virta)** -merkkivalo vilkkuu ja hetken kuluttua EPSON STYLUS DX käynnistää tulostamisen.

#### **Muistutus:**

Älä koskaan avaa skanneriyksikköä skannauksen tai kopiointin aikana, jotta EPSON STYLUS DX ei vahingoitu.

Voit pysäyttää kopioimisen koska tahansa painamalla **Stop (Pysäytä)** -näppäintä. Älä koskaan vedä tulostettavaa paperia. Se poistetaan laitteesta automaattisesti.

#### **Huomautus:**

- Kopioiden koko saattaa poiketa alkuperäisen asiakirjan koosta jossain määrin.
- Jos osa kopion reunoista leikkautuu pois, siirrä alkuperäistä asiakirjaa hieman nurkasta pois päin.

## Kopioimisen nopeuttaminen

Jos haluat ottaa kopion nopeasti etkä tarvitse korkeata laatua, voit tulostaa kopion "vedoksena". Tulostuslaatu on tällöin heikompi, mutta kopio tulostuu nopeammin.

1. Lisää A4-kokoista tavallista paperia ja valitse ohjauspaneelissa **Plain Paper (Tavallinen paperi)** ja **A4**.
2. Kun olet valmis aloittamaan kopioimisen, paina **Stop (Pysäytä)** -näppäintä ja pidä sitä alhaalla. Paina sen jälkeen **Start Color (Aloita värillinen)** -näppäintä (värikopioiden ottamiseksi) tai **Start B&W (Aloita mustavalkoinen)** -näppäintä (mustavalkokopioiden ottamiseksi) ja pidä sitä alhaalla.
3. Vapauta molemmat näppäimet, kun **On (Virta)** -merkkivalo alkaa vilkkua.

#### **Huomautus:**

Vedokopioita otettaessa sekoitetaan mustaa ja värillistä mustetta, myös mustavalkokopioiden tapauksessa.





## Kortin asettaminen

Jos tulostat suoraan muistikortilta, on parasta, jos EPSON STYLUS DX ei ole kytkettynä tietokoneeseen tai tietokoneesta on sammutettu virta. Muussa tapauksessa tulostaminen saattaa kestää pidempään.

1. Varmista, että EPSON STYLUS DX:ään on kytketty virta.
2. Avaa muistikorttipaikan kansi.

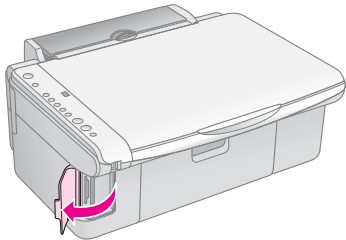

3. Varmista, että muistikortin käyttöä ilmaiseva merkkivalo ei pala ja että muistikorttipaikoissa ei ole kortteja. Aseta kortti tämän jälkeen oikeaan korttipaikkaan. (➔ Lisätietoja Sivu 9.)

Muistikortin käyttöä ilmaiseva valo vilkkuu ja jää sen jälkeen palamaan.

4. Sulje muistikorttipaikan kansi. Nyt voit
  - tulostaa luettelolomakkeen tulostettavien valokuvien valintaa varten (Sivu 10)
  - tulostaa kaikki kortilla olevat valokuvat (Sivu 12)
  - tulostaa DPOF-toiminnon avulla kamerassa esivalitut valokuvat (Sivu 12)

### **Muistutus:**

Älä poista korttia tai sammuta EPSON STYLUS DX:ää muistikortin käyttöä ilmaisevan merkkivalon vilkkuessa, sillä saatat tällöin menettää kortilla olevia tietoja.

### **Huomautus:**

- Muistikortilta voidaan tulostaa vain värillisenä. Et voi tulostaa mustavalkoisena.
- Jos digitaalikamera on kytketty EPSON STYLUS DX:ään, irrota se ennen muistikortin asettamista.

## Luettelolomakkeen tulostaminen valokuvien valintaa varten

### **Luettelolomakkeelta tulostamisen esittely**

Voit tulostaa luettelolomakkeen, joka sisältää pienoiskuvan kaikista muistikortilla olevista kuvista. Merkitse tämän jälkeen tulostettavat kuvat luettelolomakkeeseen, skannaaja lomake ja anna EPSON STYLUS DX:n tulostaa valitsemasi valokuvat automaattisesti.

### **Luettelolomakkeen tulostaminen.**

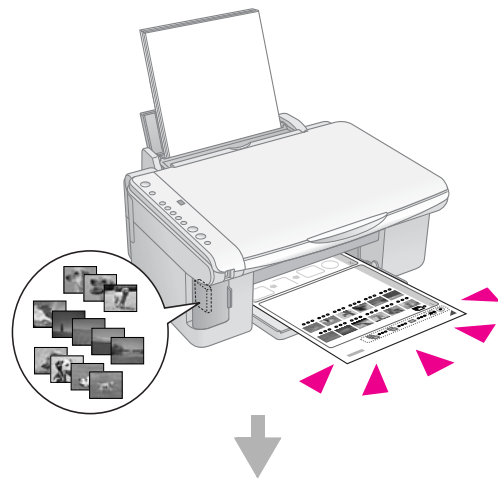

### **Valokuvien valinta luettelolomakkeella.**

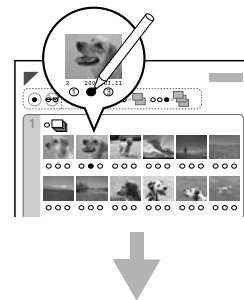

### Luettelolomakkeen skannaaminen.

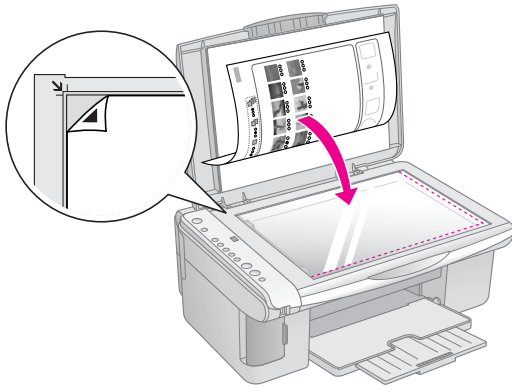

### Valittujen valokuvien tulostaminen.

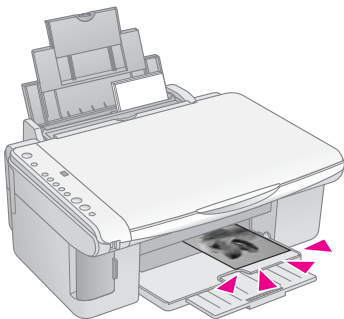

### Luettelolomakkeen tulostaminen

1. Varmista, että EPSON STYLUS DX ei ole kytketty tietokoneeseen (tai tietokoneesta on sammutettu virta).
2. Lisää muutama arkki A4-kokoista tavallista paperia.  
Jokaiselle sivulle tulostetaan enintään 30 kuvaa. Jos muistikortilla on enemmän kuin 30 valokuvaa, kaikkien luettelosivujen tulostamiseen tarvitaan tarpeellinen määrä paperia.
3. Aseta muistikorttipaikkaan, jos se ei ole vielä siellä (➔ Sivu 10).
4. Paina **Memory Card (Mistikortti)** -näppäintä kerran tai usemman kerran, kunnes **Print Index Sheet -A4- (Tulosta luettelolomake -A4-)** -merkkivalo syttyy.

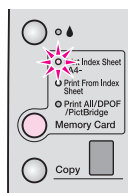

5. Varmista, että valittuna on **Plain Paper (Tavallinen paperi)** ja **A4**.

6. Paina **Start Color (Aloita värillinen)** -näppäintä. **On (Virta)** -merkkivalo vilkkuu ja EPSON STYLUS DX käynnistää luettelolomakkeen tulostamisen. Tämä voi kestää joitakin minuutteja.

Jos luettelolomakkeita on useampia, sivujen tulostaminen aloitetaan lopusta päin siten, että viimeisimmät kuvat tulostetaan ensimmäisenä.

Valitse tulostettavat valokuvat alla olevien ohjeiden mukaisesti.

### Valokuvien valinta luettelolomakkeella

Kun olet tulostanut luettelolomakkeen, merkitse tulostettavat valokuvat mustalla kuulakärki- tai lyijykynällä.

- Valitse tulostettava määrä täyttämällä sitä vastaavan ympyrän kunkin valokuvan alla (1, 2 tai 3).
- Jos haluat tulostaa yhden kopion jokaisesta luettelolomakkeessa olevasta valokuvasta, täytä sivun yläosassa oleva All (Kaikki) -ympyrä.

Oikein:



Väärin:



Varmista, että jokaisen valitun valokuvan kohdalla olet täyttänyt ainoastaan yhden ympyrän ja että olet tehnyt lomakkeen merkinnät huolellisesti. Skannauksen jälkeen valintoja ei enää voi muuttaa.

## Luettelolomakkeen skannaaminen ja valittujen valokuvien tulostaminen

1. Aseta luettelolomake lasitason vasempaan ylänurkkaan tekstipuoli alaspäin siten, että lomakkeen yläreuna on lasin vasenta reunaa vasten.

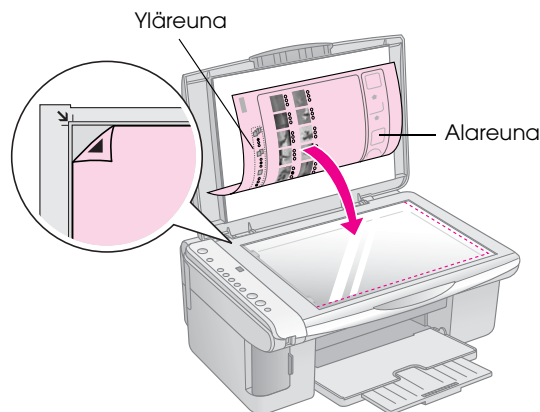

2. Sulje asiakirjakkansi.
3. Lisää haluamasi paperityyppi (➔ Sivun 5). Lisää riittävästi arkkeja tulostettavia valokuvia varten.
4. Varmista, että **Print From Index Sheet (Tulosta luettelolomakkeelta)** -merkkivalo palaa.

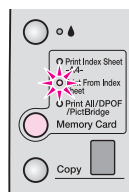

5. Valitse **Plain Paper (Tavallinen paperi)** tai **Photo Paper (Valokuvapaperi)** (lisäämäsi paperin mukaan).

Jos valitset **Plain Paper (Tavallinen paperi)**, valokuviiin tulostuu valkoinen reuna. Jos valitset **Photo Paper (Valokuvapaperi)**, valokuvat tulostetaan reunuksettomina paperin reunasta reunaan.
6. Valitse paperin kooksi **A4, 10 × 15 (4" × 6")** tai **13 × 18 (5" × 7")**.
7. Käynnistä tulostaminen painamalla **Start Color (Aloita värillinen)** -näppäintä.

### Huomautus:

Jos haluat pysäyttää tulostamisen, paina **Stop (Pysäytä)** -näppäintä.

8. Kun tulostaminen on päättynyt, irrota kortti vetämällä sen suoraan ulos muistipaikasta.

## Kaikkien valokuvien tai DPOF-valokuvien tulostaminen

Seuraa alla olevia ohjeita ja tulosta yksi kopio jokaisesta muistikortilla olevasta valokuvasta tai tulosta ainoastaan kameran DPOF-toiminnon avulla esivalitut valokuvat.

1. Aseta muistikortti (➔ Sivun 10).
2. Lisää haluamasi paperityyppi (➔ Sivun 5). Lisää riittävästi arkkeja tulostettavia valokuvia varten.
3. Paina **Memory Card (Muistikortti)** -näppäintä, kunnes **Print All/DPOF/PictBridge (Tulosta kaikki/DPOF/PictBridge)** -merkkivalo syttyy.

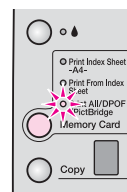

### Huomautus:

Jos muistikortilla ei ole DPOF-tietoja, kaikista kortilla olevista valokuvista tulostetaan yksi kopio.

4. Valitse **Plain Paper (Tavallinen paperi)** tai **Photo Paper (Valokuvapaperi)** (lisäämäsi paperin mukaan). Jos valitset **Photo Paper (Valokuvapaperi)**, valokuvat tulostetaan reunuksettomina paperin reunasta reunaan.
5. Valitse paperin kooksi **A4, 10 × 15 (4" × 6")** tai **13 × 18 (5" × 7")**.
6. Käynnistä tulostaminen painamalla **Start Color (Aloita värillinen)** -näppäintä.

### Huomautus:

Jos haluat pysäyttää tulostamisen, paina **Stop (Pysäytä)** -näppäintä.

7. Kun tulostaminen on päättynyt, irrota kortti vetämällä sen suoraan ulos muistipaikasta.

# Tulostaminen digitaalikamerasta

PictBridge- ja USB Direct Print -toimintojen avulla voit tulostaa valokuviasi kytkemällä digitaalikamerasi suoraan EPSON STYLUS DX -tulostimeen.

## Yhteyden muodostaminen ja tulostaminen

Varmista, että valokuviasi täyttävät seuraavat vaatimukset.

Tiedostomuoto	JPEG-tiedostot
Kuvan koko	80 x 80 kuvapistettä - 9 200 x 9 200 kuvapistettä

1. Varmista, että EPSON STYLUS DX ei tulosta tietokoneelta.

### Huomautus EPSON STYLUS DX4800 -sarjan käyttäjille:

Poista kaikki muistikortit EPSON STYLUS DX -tulostimesta ja paina sitten **Memory Card (Muistikortti)** -näppäintä, kunnes **Print All/DPOF/PictBridge (Tulosta kaikki/DPOF/PictBridge)** -merkkivalo syttyy.

2. Lisää haluamasi paperityyppi (➔ Sivu 5). Lisää riittävästi arkkeja tulostettavia valokuvia varten.
3. Valitse **Plain Paper (Tavallinen paperi)** tai **Photo Paper (Valokuvapaperi)** (lisäämäsi paperin mukaan). Jos valitset **Photo Paper (Valokuvapaperi)**, valokuvat tulostetaan reunuksettomina paperin reunasta reunaan.
4. Valitse paperin kooksi **A4, 10 × 15 (4" × 6")** tai **13 × 18 (5" × 7")**.
5. Kytke kameran mukana toimitettu USB-kaapeli EPSON STYLUS DX:n oheislaitteille tarkoitettuun USB-liitäntään.

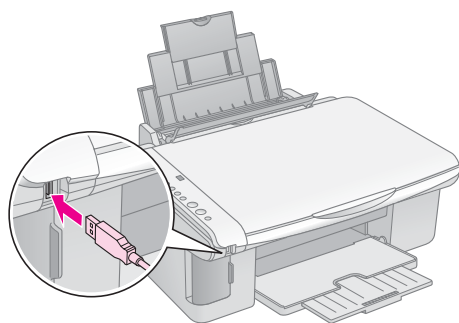

6. Varmista, että kamerasi on kytketty päälle ja valitse sen avulla tulostettavat valokuvat, tee tarpeelliset säädöt ja tulosta valokuvat. Katso lisätietoja kameran käyttöohjeesta.

### Huomautus:

- ❑ Jos tämä laite ei tue kameraasi, Copy (Kopioi) -ikkunaan ilmestyy kaksinkertaisesti vilkkuva P-koodi ja **Error (Virhe)** -merkkivalo vilkkuu. DX4800-sarjan laitteissa vilkkuu myös **Print All/DPOF/PictBridge (Tulosta kaikki/DPOF/PictBridge)** -merkkivalo. Epson ei takaa minkään kameran yhteensopivuutta.
- ❑ EPSON STYLUS DX -tulostimen ja digitaalikameran asetuksista riippuen joidenkin paperityyppien, kokojen ja sijoittelujen yhdistettyä käyttöä ei välttämättä tueta.
- ❑ Joidenkin kamerasi asetusten vaikutukset eivät välttämättä näy tulosteessa.

# EPSON STYLUS DX:n kunnossapito ja kuljettaminen

Seuraa tämän osan ohjeita:

- "Värikasettien vaihtaminen" sivulla 14
- "Tulostuspään suuttimien ja mustetason tarkistaminen" sivulla 16
- "Tulostuspään puhdistaminen" sivulla 16
- "Tulostuspään kohdistaminen" sivulla 17
- "EPSON STYLUS DX:n kuljettaminen" sivulla 17

## Värikasettien vaihtaminen

Kun  -mustevalo alkaa vilkkua, yhden tai useamman värikasetin muste on lopussa. Varmista, että sinulla on uusia värikasetteja.

Kun  -mustevalo jää palamaan, värikasetti tai -kasetit on vaihdettava.

### Huomautus:

Värikaseteissa on mikropiiri, joka seuraa mustetasoa tarkasti. Vaikka värikasetti poistetaan ja asetetaan uudelleen paikalleen, kaikki siinä oleva muste voidaan käyttää. Jonkin verran mustetta kuitenkin kuluu joka kerta, kun värikasetti asetetaan paikalleen, sillä EPSON STYLUS DX tarkistaa sen luotettavuuden.

*Aidot Epson värikasetit*

Väri	Tuotenumero
	T0611
Syaani	T0612
Magenta	T0613
Keltainen	T0614

### Muistutus:

Jätä tulostimeen asennettu vanha kasetti paikalleen, kunnes olet hankkinut uuden kasetin, jotta tulostuspään suuttimissa oleva muste ei kuivu. Varmista hyvä tulostusjälki käyttämällä aitoja Epson värikasetteja äläkä täytä niitä uudelleen. Muut kuin Epsonin valmistamat tuotteet saattavat aiheuttaa laitteelle vahinkoja, jotka eivät kuulu Epsonin myöntämän takuun piiriin ja tietyissä tilanteissa saattavat johtaa EPSON STYLUS DX:n virheelliseen toimintaan.

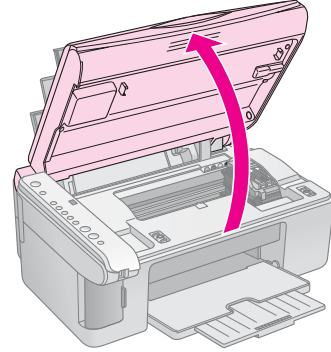

1. Varmista, että EPSON STYLUS DX:ään on kytketty virta.
2. Varmista, että asiakirjakansi on suljettu, ja avaa sitten skanneriyksikkö.



### Muistutus:

Älä avaa skanneriyksikköä, kun asiakirjakansi on auki.

3. Paina ja vapauta  -mustenäppäin.

Värikasettipidike siirtyy tarkistusasettoon, ja *On (Virta)*- ja  -mustevalot vilkkuvat. Jos yhden värikasetin muste on lopussa tai se on tyhjä, EPSON STYLUS DX siirtää kyseisen värikasetin musteen loppumista ilmaisevan  -merkin kohdalle.

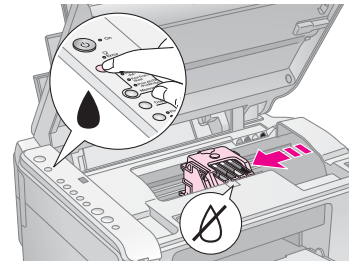



Jos yhdenkään värikasetin muste ei ole lopussa eivätkä ne ole tyhjiä, tulostuspää siirtyy värikasetin vaihtokohtaan. Siirry vaiheeseen 5.

### Muistutus:

Älä siirrä tulostuspäätä käsin, jotta EPSON STYLUS DX ei vahingoittuisi. Siirrä sitä aina painamalla  -mustenäppäintä.

### Huomautus:

Älä pidä  -mustenäppäintä alas painettuna. Jos sitä pidetään alas painettuna vähintään 3 sekunnin ajan, EPSON STYLUS DX aloittaa tulostuspään puhdistamisen.

4. Paina  -mustenäppäintä uudelleen.
  - Seuraava värikasetti siirtyy musteen loppumista ilmaisevan  -merkin kohdalle, jos useampi värikasetti on tyhjä tai niiden muste on lopussa.

- Jos laite tunnistaa kaikki lopussa olevat tai tyhjt värikasetit, tulostuspää siirtyy värikasetin vaihtokohtaan.

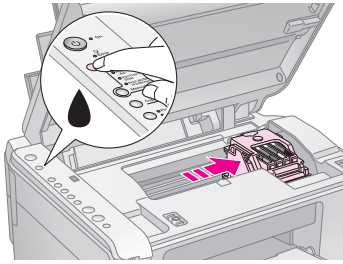

5. Avaa kasetin kansi.

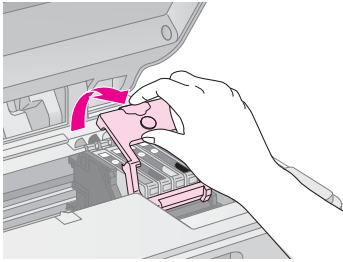

Purista tyjän tai lopussa olevan värikasetin päässä olevaa kielekettä ja irrota värikasetti laitteesta. Noudata sen hävittämisessä huolellisuutta. Älä avaa käytettyä värikasettia tai yritä täyttää sitä.

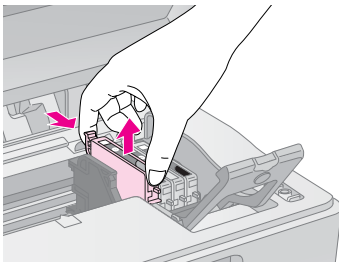

#### ⚠ Varoitus

Jos mustetta joutuu käsille, muste on pestävä perusteellisesti pois vedellä ja saippualla. Jos mustetta joutuu silmiisi, huuhtelee silmät välittömästi vedellä.

6. Ennen uuden värikasettipakkauksen avaamista ravista sitä neljä tai viisi kertaa. Poista se tämän jälkeen pakkauksesta.

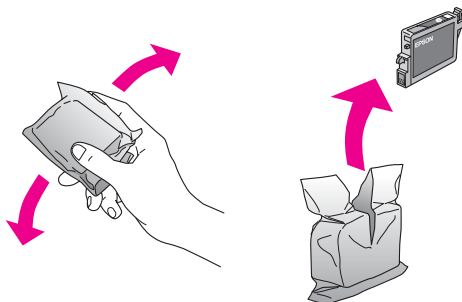

#### ⚠ Muistutus:

- ❑ Älä poista tai revi kasetissa olevaa tarraa. Muutoin kasetista voi vuotaa mustetta.
- ❑ Älä kosketa kasetin sivussa olevaa vihreää mikropiiriä. Värikasetti voi vahingoittua.

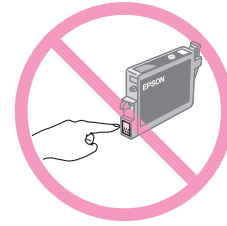

7. Aseta uusi värikasetti pidikkeeseen ja paina sitä alaspäin, kunnes se napsahtaa paikalleen.

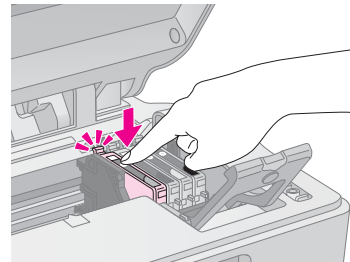

8. Vaihda kaikki värikasetit, jotka on vaihdettava.
9. Sulje värikasetin kansi ja paina sitä, kunnes se napsahtaa paikalleen.

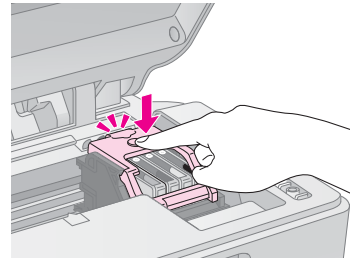

10. Sulje skanneriyksikkö.

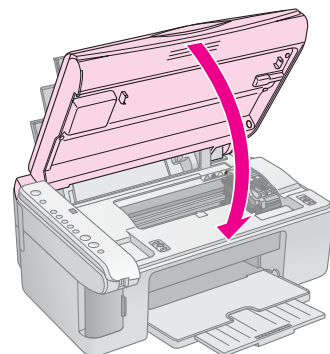

## 11. Paina **▲**-mustenäppäintä.

EPSON STYLUS DX aloittaa musteen lisäämisen ja **On (Virta)**-merkkivalo alkaa vilkkua. Tämä kestää noin yhden minuutin. Tämän jälkeen **On (Virta)**-merkkivalo lakkaa vilkkumasta ja jää palamaan, samalla kun **▲**-mustevalo sammuu.

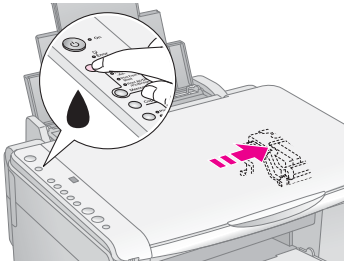

### **ⓘ Muistutus:**

Älä koskaan sammuta EPSON STYLUS DX:ää **On (Virta)**-merkkivalon vilkkuessa, sillä tämä kuluttaa mustetta.

### **Huomautus:**

Jos **▲**-mustevalo jää palamaan (ei vilku), värikasettia ei ehkä ole asennettu oikein. Paina **▲**-mustepainiketta uudelleen ja asenna värikasetti niin, että se loksauttaa paikalleen.

## Tulostuspään suuttimien ja mustetaso tarkistaminen

Jos tulosteet ovat haaleita tai niissä on tyhjiä kohtia, jotkin tulostuspään suuttimista saattavat olla tukkeutuneita tai muste saattaa olla lopussa. Voit tarkistaa tulostuspään suuttimet ja mustetasot alla olevien vaiheiden mukaisesti.

1. Kytke EPSON STYLUS DX:n virta pois päältä.
2. Lisää arkinsyöttölaitteeseen A4-kokoista tavallista paperia.
3. Pidä **▲**-mustenäppäintä alhaalla. Paina samalla **⏻ On (Virta)**-näppäintä ja pidä sitä alhaalla noin 3 sekunnin ajan.

EPSON STYLUS DX kytkeytyy päälle ja tulostaa testikuvion. Se näyttää myös jokaisessa värikasetissa jäljellä olevan musteen määrän.

Tulostuspäätä ei tarvitse vielä puhdistaa:



Tulostuspää on puhdistettava:



Jos kuvio ei näytä hyvältä, yritä puhdistaa tulostuspäätä seuraavassa osassa kuvatulla tavalla.

## Tulostuspään puhdistaminen

Jos tulosteet ovat odottamattoman haaleita tai jos huomaat niissä vaaleita tai tummia raitoja, tulostuspää on mahdollisesti puhdistettava. Tällöin suuttimet aukeavat ja pystyvät jälleen levittämään musteen oikealla tavalla.

Tulosta suuttimen testikuvio (sivu 16) ja tarkista, tarvitseeko tulostuspää puhdistamista.

### **Huomautus:**

Tulostuspään puhdistaminen kuluttaa mustetta, joten puhdistaa se ainoastaan silloin, jos suutintesti osoittaa sen tarvitsevan puhdistamista.

Et voi puhdistaa tulostuspäätä silloin, kun **▲**-mustevalo syttyy tai vilkkuu. Vaihda siinä tapauksessa ensin kyseinen värikasetti uuteen. (➔ Sivun 14)

1. Varmista, että EPSON STYLUS DX:n virta on päällä ja että **▲**-mustevalo ei pala.
2. Pidä **▲**-mustenäppäintä alhaalla 3 sekunnin ajan, kunnes **On (Virta)**-merkkivalo alkaa vilkkua. EPSON STYLUS DX suorittaa tulostuspään puhdistusjakson, jonka aikana **On (Virta)**-merkkivalo vilkkuu.

### **ⓘ Muistutus:**

Älä koskaan sammuta EPSON STYLUS DX:ää tulostuspään puhdistuksen aikana, sillä saatat vahingoittaa sitä.

3. Kun **On (Virta)**-merkkivalo on lakannut vilkkumasta, tee suutintesti (➔ Sivun 16) ja varmista, että tulostuspää on puhdas.
4. Jos tulosteessa on edelleen tyhjiä kohtia tai testikuviot ovat haaleita, suorita uusi puhdistusjakso ja tarkista suuttimet uudelleen.

### **Huomautus:**

Jos et huomaa tulostuslaadussa mitään parannusta puhdistettuasi tulostuspään neljä tai viisi kertaa, sammuta EPSON STYLUS DX ja odota seuraavaan päivään. Tällöin kovettunut muste pehmenee. Koeta puhdistaa tulostuspäätä uudelleen. Jos tulostuslaatu ei ole vielä kukaan parempi, jokin mustekasetti saattaa olla vanha tai vahingoittunut ja se on vaihdettava. (➔ Sivun 14).

Jos et käytä EPSON STYLUS DX:ää säännöllisesti, hyvän tulostuslaadun säilyttämiseksi kannattaa tulostaa muutama sivu ainakin kerran kuukaudessa.



## Tulostuspään kohdistaminen

Jos huomaat, että suutintestin tulosteen pystyviivat eivät kohdistu oikein, voit ehkä ratkaista ongelman kohdistamalla tulostuspään.

Voit kohdistaa tulostuspään painamalla näppäimiä tai ajamalla Print Head Alignment (Tulostuspään kohdistus) -apuohjelman tietokoneelta. Tarkimpaan tarkennukseen suosittelemme apuohjelman käyttöä.

Kohdista tulostuspää näppäinten avulla seuraavalla tavalla.

1. Varmista, että EPSON STYLUS DX:stä on sammutettu virta.
2. Lisää arkinsyöttölaitteeseen A4-kokoista tavallista paperia.
3. Pidä **Copy (Kopioi)** -näppäintä alhaalla. Paina samalla **On (Virta)** -näppäintä ja pidä sitä alhaalla noin 3 sekunnin ajan.  
Laitte tulostaa neljän rivin kohdistuskuvion.
4. Katso kuviota 1 ja etsi parhaiten kohdistunut kohta, jossa ei ole havaittavia raitoja tai viivoja.
5. Paina **Copy (Kopioi)** -näppäintä, kunnes kohdan numero näkyy **Copy (Kopioi)** -ikkunassa.
6. Paina **Start B&W (Aloita mustavalkoinen)** -näppäintä.
7. Toista vaiheet 5-7 myös kolmen muun kohdistuskuvion suhteen.

## EPSON STYLUS DX:n kuljettaminen

Jos sinun tarvitsee siirtää EPSON STYLUS DX:ää, sinun on pakattava se kuljetusta varten alkuperäiseen laatikkoonsa tai johonkin toiseen samankokoiseen laatikkoon.

1. Poista kaikki paperit arkinsyöttölaitteesta ja varmista, että EPSON STYLUS DX:stä on kytketty virta.
2. Avaa skanneriyksikkö ja varmista, että tulostuspää on perusasennossa oikealla.

Kiinnitä värikasettipidike koteloon teipillä kuvan mukaisesti ja sulje skannausyksikkö.

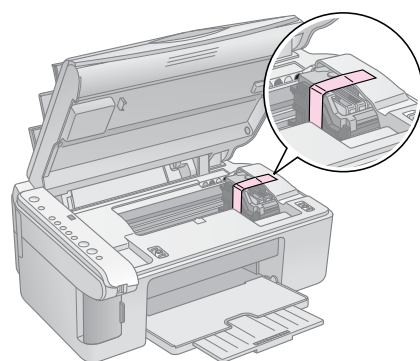

3. Irrota virtajohto pistorasiasta. Irrota USB-kaapeli tietokoneesta.
4. Sulje paperituki, syöttölaitteen suojus ja tulostelokero.

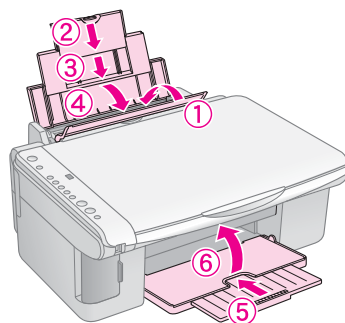

5. Pakkaa EPSON STYLUS DX alkuperäiseen laatikkoonsa ja käytä sen mukana tulleita suojamateriaaleja.

Pidä EPSON STYLUS DX kuljetuksen aikana vaakatasossa. Irrota tulostuspäätä paikallaan pitävä teippi kuljetuksen jälkeen. Jos huomaat tulostuslaadun heikentyneen, suorita puhdistusjakso (→ Sivu 16) tai säädä tulostuspäätä (→ Sivu 17).

# Ongelmanratkaisu

Jos sinulla on ongelmia EPSON STYLUS DX:n kanssa, tarkista ohjauspaneelin merkkivalot ja virhekoodin numero tai kirjain **Copy (Kopioi)** -ikkunassa selvittääksesi ongelman mahdollisen syyn.

Tarkista myös "Ongelmat ja ratkaisut" sivulla 20, josta löydät neuvoja muistikortilta kopioitaessa tai tulostettaessa ilmenevien ongelmien ratkaisuun. Katso *Käyttöopas*, jos tarvitset apua EPSON STYLUS DX:n käytöstä yhdessä tietokoneesi kanssa.

Katso seuraavat osat:



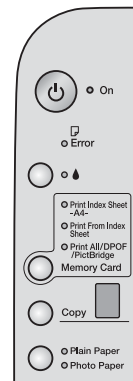











- "Virhemerkkivalot" sivulla 18
- "Ongelmat ja ratkaisut" sivulla 20
- "Asiakastuki" sivulla 21



## Virhemerkkivalot

- : Osoittaa merkkivalon palavan
- : Osoittaa merkkivalon vilkkuvan

Merkkivalot/koodi	Syy	Ratkaisuehdotus
● □ Error (Virhe)	Arkinsyöttölaitteessa ei ole paperia.	Lisää paperia arkinsyöttölaitteeseen. Jatka painamalla <b>Start Color (Aloita värillinen)</b> -näppäintä tai peruuta painamalla <b>Stop (Pysäytä)</b> -näppäintä. ➔ Sivun 5
	Arkinsyöttölaite on ottanut useita sivuja kerralla.	Poista arkit ja lisää ne uudelleen. Jatka painamalla <b>Start Color (Aloita värillinen)</b> -näppäintä tai peruuta painamalla <b>Stop (Pysäytä)</b> -näppäintä. ➔ Sivun 5
● □ Error (Virhe)	Paperitukos	➔ "Paperin syöttöön liittyvät ongelmat" sivulla 20
● ●	Värikasetin muste on lähes lopussa.	➔ "Värikasettien vaihtaminen" sivulla 14
● ●	Värikasetti on tyhjä tai se on asetettu väärin.	Jos värikasetti on tyhjä, se on vaihdettava ennen tulostamista. ➔ "Värikasettien vaihtaminen" sivulla 14
● □ Error (Virhe) ● 3 Muistikortti Koodi 1 □ 1 *	Laite ei tue asetettua muistikorttia.	Poista muistikortti ja katso ➔ "Yhteensopivat kortit ja asettamissuunnat" sivulla 9
	Asetetulla muistikortilla ei ole käyttökelpoisia kuvia.	
● □ Error (Virhe) ● Tulosta luettelolomakkeelta Koodi 2 □ 2 *	Luettelolomaketta ei tunnistettu, koska se on asetettu väärin.	Aseta luettelolomake lasitasolle oikealla tavalla siten, että sen yläreuna on lasin vasenta reunaa vasten. Jatka painamalla <b>Start Color (Aloita värillinen)</b> -näppäintä tai peruuta painamalla <b>Stop (Pysäytä)</b> -näppäintä.
● □ Error (Virhe) ● Tulosta luettelolomakkeelta Koodi 3 □ 3 *	Luettelolomakkeen merkinnät ovat virheelliset.	Poista luettelolomake, tee merkinnät oikein ja yritä uudelleen. ➔ Sivun 11

Merkkivalot/koodi	Syy	Ratkaisuehdotus
<p>●  Error (Virhe)</p> <p>● Tulosta luettelolomakkeelta</p> <p>Koodi 4</p> <p> *</p>	Luettelolomake ei vastaa muistikortilla olevia valokuvia.	Irrota muistikortti ja aseta luettelolomakkeen tulostamiseen käytetty kortti tai aseta oikea luettelolomake lasitasolle. Jatka painamalla  <b>Start Color (Aloita värillinen)</b> -näppäintä tai peruuta painamalla  <b>Stop (Pysäytä)</b> -näppäintä.
<p>●  Error (Virhe)</p> <p>● Print All/DPOF/PictBridge*</p> <p>Koodi P vilkkuu kaksinkertaisena</p> <p></p>	Laite ei tue kytkettyä laitetta.	Poista kytketty laite tai paina  <b>Stop (Pysäytä)</b> -näppäintä. Jos laite tukee digitaalikameraa, P vilkkuu normaalisti.
<p>●  Error (Virhe)</p> <p>Koodi H</p> <p></p>	Paperin paksuuden säätövipu on asetettu asentoon <input checked="" type="checkbox"/> .	Jos olet asettanut säätövivun asentoon <input checked="" type="checkbox"/> kirjekuorten tulostamista varten, jatka painamalla  <b>Start Color (Aloita värillinen)</b> -näppäintä. Aseta muussa tapauksessa säätövipu asentoon <input type="checkbox"/> .
<p>●  Error (Virhe)</p> <p>● </p> <p>● Kaikki muut merkkivalot</p> <p>Koodi E</p> <p></p>	Jokin EPSON STYLUS DX:n osa on vaihdettava.	Ota yhteyttä paikalliseen valtuutettuun huoltoliikkeeseen tai pyydä sen yhteystiedot Epsonilta. ➔ "Asiakastuki" sivulla 21
<p>● Kaikki merkkivalot</p> <p>Koodi E</p> <p></p>	EPSON STYLUS DX:ssä on häiriö.	Kytke EPSON STYLUS DX:n virta pois päältä ja uudelleen päälle. Jos virhe ei poistu, ota yhteyttä paikalliseen valtuutettuun huoltoliikkeeseen tai pyydä sen yhteystiedot Epsonilta. ➔ "Asiakastuki" sivulla 21

\* Nämä virheilmoitukset eivät esiinny EPSON STYLUS DX4200 -sarjan laitteissa.

## Ongelmat ja ratkaisut

Tarkista alla olevat ratkaisuehdotukset, jos sinulla on ongelmia EPSON STYLUS DX:n käytön kanssa.

### Kopiointiongelmat

- Varmista, että alkuperäinen asiakirja on asetettu lasitason vasempaan ylänurkkaan.
- Jos osa kopion reunoista leikkautuu pois, siirrä alkuperäistä asiakirjaa hieman nurkasta pois päin.
- Varmista, että paperi on lisätty lyhyt reuna edeltä ja että se on kokonaan oikealla siten, että vasen reunaohjain on paperin vasenta reunaa vasten. Älä lisää paperia vasemman reunaohjaimen sisäpuolella olevan  $\equiv$  -nuolimerkinnän yläpuolelle.

### Paperin syöttöön liittyvät ongelmat

- Poista kaikki paperit arkinsyöttölaitteesta. Selaa paperipino läpi siten, että arkit irtoavat toisistaan. Lisää paperi tämän jälkeen oikeata reunaa vasten ja siirrä vasen reunaohjain paperia vasten (älä kuitenkaan liian tiukasti). Varmista, että paperi ei jää syöttölaitteen suojuksen eteen.
- Älä lisää liian paljon paperia kerralla. ➔ Sivut 5 ja 14 Tietoja lisättävän paperin määrästä
- Paperitukoksen ilmetessä  $\square$  **Error (Virhe)** -merkkivalo vilkkuu. Poista paperitukos seuraavasti.
  1. Poista tukoksen aiheuttava paperi painamalla  $\diamond$  **Start Color (Aloita värillinen)** -näppäintä. Jos juuttunut paperi ei poistu, siirry seuraavaan vaiheeseen.
  2. Jos paperitukos on arkinsyöttölaitteen tai tulostelokeron kohdalla, vedä juuttunut paperi varovasti ulos ja paina  $\diamond$  **Start Color (Aloita värillinen)** -näppäintä.

Jos paperi on juuttunut EPSON STYLUS DX:n sisälle, sammuta laitteen virta painamalla  $\odot$  **On (Virta)** -näppäintä. Avaa skanneriyksikkö ja poista sen sisällä olevat paperit, myös repeytyneet. Älä vedä taaksepäin, sillä tämä saattaa vahingoittaa arkinsyöttölaitetta. Sulje skanneriyksikkö ja kytke EPSON STYLUS DX:n virta uudelleen päälle.

### Tulostuslaatuun liittyvät ongelmat

Jos sinulla on kopion tai tulosteen laatuun liittyviä ongelmia, kokeile seuraavia ratkaisuehdotuksia:

- Varmista, että asiakirja on tasaisesti lasitasolla ja että EPSON STYLUS DX ei ole vinossa tai epätasaisella pinnalla.
- Lisää paperi tulostuspuoli ylöspäin (yleensä valkoisempi, kirkkaampi tai kiiltävä puoli).
- Varmista, että paperi ei ole kosteata tai käpristynyttä.
- Lisää paperi yksi arkki kerrallaan. Poista arkit tulostuslokerosta, jotta niitä ei kerry sinne kerralla liikaa.
- Varmista, että ohjauspaneelilla annetut paperin koon ja paperityypin asetukset vastaavat lisätyn paperin tyyppiä (➔ Sivut 5 ja 14).
- Käytä Epsonin papereita (➔ Sivut 5 ja 14) ja aitoja Epsonin värikasetteja (➔ Sivut 14 ja 15), jos haluat saada parhaan mahdollisen tulostuslaadun.
- Aseta paperin paksuuden säätövipu useimpia paperityyppejä käytettäessä asentoon  $\square$ . Jos tulostat kirjekuoria, aseta säätövipu asentoon  $\boxtimes$ .
- Jos huomaat tulosteissa vaaleita tai tummia raitoja tai jos tulosteet ovat liian haaleita, tulostuspää on mahdollisesti puhdistettava. Tulosta suuttimen testikuvio (Sivut 16 ja 17) ja tarkista, tarvitseeko tulostuspää puhdistamista.
- Puhdista tulostuspää (Sivut 16 ja 17).
- Jos testikuviossa on epätasaisia vaakasuoria viivoja, tulostuspää on mahdollisesti kohdistettava. ➔ Sivut 17 ja 18 Ohjeita.
- Värikasetit saattavat olla vanhentuneita tai niiden muste saattaa olla lopussa. ➔ Sivut 14 ja 15 Ohjeita värikasetin vaihtamiseen.
- Jos kuvaan ilmestyy pisteellinen viiva, puhdista lasitaso pehmeällä, kuivalla ja naarmuttamattomalla liinalla (paperipyyhkeiden käyttöä ei suositella). Tarvittaessa voit käyttää myös lasinpuhdistusaineella kostutettua pehmeätä liinaa. **Älä suihkuta lasinpuhdistusainetta suoraan lasitasolle.**

## Tulostuspäähän liittyvät ongelmat

Jos värikasetin kansi ei mene kiinni tai tulostuspää ei siirry aloitusasentoon, avaa kansi ja paina värikasetteja alaspäin, kunnes ne napsahtavat paikoilleen.

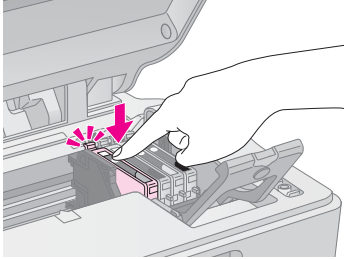

## Muut ongelmat

EPSON STYLUS DX:n sammuttamisen jälkeen laitteen sisällä oleva punainen valo saattaa jäädä palamaan. Valo palaa enintään 15 minuutin ajan ja sammuu sen jälkeen automaattisesti. Tämä ei ole merkki laitteen viallisesta toiminnasta.

## Asiakastuki

### Yhteyden ottaminen asiakastukeen

Jos Epson-tuote ei toimi oikein etkä pysty ratkaisemaan ongelmaa tuotteen mukana tulevien vianmääritysohjeiden avulla, pyydä asiakastuesta lisätietoja. Tarkista paneurooppalaisesta takuuasiakirjastasi, kuinka voit ottaa yhteyden EPSONin asiakastukeen. He pystyvät ratkaisemaan ongelmasi nopeammin, jos annat seuraavat tiedot:

- tuotteen sarjanumero  
(Tuotteen sarjanumeromerkintä on tavallisesti laitteen takana.)
- tuotteen malli
- tuotteen ohjelmistoversio  
(Valitse tuotteen ohjelmasta ensin **About (Tietoja)** ja sitten **Version Info (Versiotiedot)** tai vastaava kohta.)
- tietokoneen merkki ja malli
- tietokoneen käyttöjärjestelmän nimi ja versio
- laitteen yhteydessä yleensä käytettävien ohjelmien nimet ja versiot

## Teknisen tuen web-sivusto

Mene osoitteeseen <http://www.epson.com>, valitse paikallinen EPSON-web-sivusto ja etsi sieltä tukiosio, jossa käsitellään uusimpia ohjaimia, Usein kysytyjä kysymyksiä, käyttöoppaita ja muuta ladattavaa materiaalia.

Epsonin teknisen tuen web-sivusto auttaa ongelmissa, joita ei voi ratkaista käyttämällä tulostimen mukana tulevia vianmääritysohjeita.

## Tärkeitä turvallisuusohjeita

Muista lukea nämä turvallisuusohjeet ja noudattaa niitä ennen EPSON STYLUS DX:n käyttöä.

- Noudata ehdottomasti kaikkia EPSON STYLUS DX:ssä olevia varoituksia ja ohjeita.
- Kytke laite ainoastaan tyyppikilven mukaiseen virtalähteeseen.
- Käytä ainoastaan EPSON STYLUS DX:n mukana toimitettavaa virtajohtoa. Muun johdon käyttäminen saattaa aiheuttaa tulipalon tai sähköiskun. Älä käytä johtoa minkään muun laitteen kanssa.
- Varmista, että virtajohto täyttää paikalliset turvallisuusmääräykset.
- Sijoita EPSON STYLUS DX lähelle pistorasiaa niin, että tulostimen verkkopistoke on helppo irrottaa.
- Sijoita verkkojohto suojaan vaurioilta ja kulumiselta.
- Jos EPSON STYLUS DX:n kanssa käytetään jatkojohtoa, varmista, ettei jatkojohtoon kytkettyjen laitteiden yhteisvirtamäärä ylitä johdon ilmoitettua virtamäärää. Varmista myös, ettei kaikkien samaan pistorasiaan kytkettyjen laitteiden yhteenlaskettu ampeerimäärä ylitä pistorasialle määritettyä ampeeriarvoa.
- Vältä käyttämästä laitetta paikoissa, joissa se joutuu alttiiksi nopeille lämmön tai kosteuden vaihteluille, iskuille, tärinälle tai pölylle.
- Jätä EPSON STYLUS DX:n ympärille tarpeeksi tilaa riittävää tuuletusta varten. Älä peitä laitteen kotelossa olevia aukkoja tai työnnä esineitä rakojen läpi.
- Älä aseta EPSON STYLUS DX:ää lämpöpatterin tai lämmitysilmareian lähelle tai suoraan auringonvaloon.
- Sijoita EPSON STYLUS DX tasaiselle, tukevalle alustalle, joka on joka suuntaan laitetta leveämpi. Laite ei toimi oikein, jos se on vinossa.
- Varmista, että EPSON STYLUS DX:n takapaneeli on vähintään 10 cm etäisyydellä seinästä.
- Älä avaa skanneriyksikköä kopioinnin, tulostamisen tai skannauksen aikana, jotta EPSON STYLUS DX ei vahingoitu.

- Älä läikytä nestettä EPSON STYLUS DX:n päälle.
- Jos laitteen dokumentaatiossa ei erikseen toisin ilmoiteta, älä yritä korjata EPSON STYLUS DX:ää itse.
- Irrota EPSON STYLUS DX sähköverkosta ja vie laite ammattitaitoiseen huoltoon seuraavissa tilanteissa: jos verkkojohto tai -pistoke on vahingoittunut; laitteeseen on päässyt nestettä; laite on pudonnut tai sen kotelo on vahingoittunut; laite ei toimi normaalisti tai sen toiminta on muuttunut huomattavasti. Muuta vain niitä asetuksia, jotka on kuvattu käyttöohjeissa.
- Älä säilytä tai kuljeta EPSON STYLUS DX:ää vinossa, kyljellään tai ylösalaisin, koska tällöin mustetta voi valua värikasetista.

## Värikasettiin liittyvät turvallisuusohjeet

- Pidä värikasetit poissa lasten ulottuvilta äläkä juo mustetta.
- Käsittele käytettyjä värikasetteja varoen, sillä musteensyöttöaukon ympärillä voi olla mustetta. Jos mustetta pääsee iholle, muste on pestävä pois vedellä ja saippualla. Jos mustetta joutuu silmiisi, huuhtelee silmät välittömästi vedellä. Jos tunnet olosi edelleen huonoksi tai sinulla on näköongelmia, mene välittömästi lääkäriin.
- Älä työnnä kättäsi EPSON STYLUS DX:n sisään äläkä kosketa värikasetteja tulostuksen aikana.
- Aseta laitteeseen uusi värikasetti välittömästi tyhjän värikasetin irrottamisen jälkeen. Jos värikasetteja ei asenneta, tulostuspää saattaa kuivua mikä puolestaan voi haitata EPSON STYLUS DX:n toimintaa.
- Jos poistat värikasetin tulostimesta myöhempää käyttöä varten, suojaa kasetin musteensyöttöalue lialta ja pölyltä ja säilytä kasettia samassa ympäristössä EPSON STYLUS DX:n kanssa. Musteensyöttöaukossa olevan venttiilin ansiosta mitään kantta tai tulppaa ei tarvita, mutta muste voi tahrata esineitä, jotka pääsevät kosketuksiin venttiilin kanssa. Älä kosketa värikasetin musteensyöttöaukkoa tai sitä ympäröivää aluetta.

## ENERGY STAR® -yhteensopivuus



ENERGY STAR® -kumppanina EPSON on todennut tämän tuotteen energiankulutuksen suhteen ENERGY STAR® -ohjeiden mukaiseksi.

Kansainvälinen ENERGY STAR® -toimistolaitteisto-ohjelma on tietokone- ja toimistolaitteistojen valmistajien vapaaehtoinen suositushjeisto, joka tähtää henkilökohtaisten tietokoneiden, näyttöjen, tulostimien, faksien, kopiokoneiden, skannereiden ja monitoimilaitteiden energiantarpeen pienentämiseen tavoitteena sähkötuotannossa syntyvien ilmansaasteiden vähentäminen. Standardit ja logot ovat samanlaiset kaikissa ohjelmaan osallistuvissa maissa.

## Tekijänoikeustiedot

Mitään tämän julkaisun osaa ei saa toisintaa, tallentaa tietojenhakujärjestelmään tai siirtää missään muodossa tai millään tavoin, elektronisesti, mekaanisesti, valokopioimalla, nauhoittamalla tai muuten ilman Seiko Epson Corporationin etukäteen antamaa kirjallista suostumusta. Tässä oppaassa annettuja tietoja on tarkoitus käyttää vain tämän tuotteen yhteydessä. Epson ei ole vastuussa, jos näitä tietoja käytetään muiden tulostimien kanssa.

Seiko Epson Corporation tai sen tytäryhtiöt eivät ole vastuussa tämän tuotteen hankkijalle tai kolmansille osapuolille mahdollisesti aiheutuvista vahingoista, menetyksistä, kustannuksista tai kuluista, jotka aiheutuvat onnettomuudesta, tämän tuotteen väärinkäytöstä tai siihen tehdyistä luvattomista muunnoksista, korjauksista tai muutoksista tai (Yhdysvaltoja lukuun ottamatta) siitä, että Seiko Epson Corporationin antamia käyttö- ja huolto-ohjeita ei noudateta tarkoin.

Seiko Epson Corporation ei ole vastuussa vahingoista tai vaikeuksista, jotka aiheutuvat muiden lisävarusteiden tai tarvikkeiden kuin Seiko Epson Corporationin ilmoittamien alkuperäisten Epson-tuotteiden tai Epson-hyväksynnän saaneiden tuotteiden käytöstä.

Seiko Epson Corporation ei vastaa mistään sähkömagneettisista häiriöistä johtuvista vahingoista, mikäli niihin on syynä muiden kuin Epson-hyväksynnän saaneiden liitäntäkaapeleiden käyttö.

EPSON® on Seiko Epson Corporationin rekisteröity tavaramerkki ja EPSON Stylus™ on Seiko Epson Corporationin tavaramerkki.

USB DIRECT-PRINT™ ja USB DIRECT-PRINT -merkki ovat Seiko Epson Corporationin tavaramerkkejä. Copyright© 2002 Seiko Epson Corporation. Kaikki oikeudet pidätetään.

DPOF™ on CANON INC:n, Eastman Kodak Companyn, Fuji Photo Film Co., Ltd:n ja Matsushita Electric Industrial Co., Ltd:n tavaramerkki.

SD™ on tavaramerkki.

Memory Stick, Memory Stick Duo, Memory Stick PRO ja Memory Stick PRO Duo ovat Sony Corporationin tavaramerkkejä.

xD-Picture Card™ on Fuji Photo Film Co., Ltd:n tavaramerkki.

**Yleinen ilmoitus:** Tässä mainittuja tuotenimiä on käytetty vain tunnistustarkoituksessa, ja ne voivat olla omistajiensa tavaramerkkejä. Epson ei vaadi itselleen mitään oikeuksia näihin tuotenimiin.

Copyright © 2005 Seiko Epson Corporation. Kaikki oikeudet pidätetään.



MEMORY STICK PRO™

