

# Οδηγός βασικών λειτουργιών



Εισαγωγή ..... 2

Μέρη του EPSON STYLUS DX ..... 2

Πίνακας ελέγχου ..... 3



Τοποθέτηση χαρτιού ..... 5

Επιλογή χαρτιού ..... 5

Τοποθέτηση χαρτιού στον EPSON STYLUS DX ..... 5



Αντιγραφή φωτογραφίας ή εγγράφου ..... 7

Τοποθέτηση του πρωτοτύπου στον πίνακα εγγράφων ..... 7

Αντιγραφή εγγράφου μεγέθους A4 ..... 7

Αντιγραφή φωτογραφίας ..... 8

Επιτάχυνση της ταχύτητας αντιγραφής ..... 8



Εκτύπωση από κάρτα μνήμης (μόνο για τη σειρά DX4800) ..... 9

Συμβατές κάρτες και θέσεις τοποθέτησης ..... 9

Τοποθέτηση της κάρτας ..... 10

Εκτύπωση φύλλου ευρετηρίου για επιλογή φωτογραφιών ..... 10

Εκτύπωση όλων των φωτογραφιών ή των φωτογραφιών DPOF ..... 12



Εκτύπωση από ψηφιακή φωτογραφική μηχανή ..... 13

Σύνδεση και εκτύπωση ..... 13



Συντήρηση και μεταφορά του EPSON STYLUS DX ..... 14

Αντικατάσταση δοχείων μελανιού ..... 14

Έλεγχος των ακροφυσίων της κεφαλής εκτύπωσης  
και της στάθμης μελανιού ..... 16

Καθαρισμός της κεφαλής εκτύπωσης ..... 16

Ευθυγράμμιση της κεφαλής εκτύπωσης ..... 17

Μεταφορά του EPSON STYLUS DX ..... 17



Επίλυση προβλημάτων ..... 18

Δείκτες σφαλμάτων ..... 18

Προβλήματα και λύσεις ..... 20

Τμήμα υποστήριξης πελατών ..... 21



Ειδοποιήσεις ..... 22

Σημαντικές οδηγίες για την ασφάλεια ..... 22

Ειδοποίηση πνευματικών δικαιωμάτων ..... 23

# Εισαγωγή

Αφού ρυθμίσετε τον EPSON STYLUS™ DX όπως περιγράφεται στο φυλλάδιο *Start Here* (Ξεκινήστε εδώ), ανατρέξτε στο παρόν φυλλάδιο για:

- Τοποθέτηση του χαρτιού
- Δημιουργία γρήγορου αντιγράφου εγγράφου ή φωτογραφίας
- Εκτύπωση φωτογραφιών σε κάρτα μνήμης
- Εκτύπωση φωτογραφιών από ψηφιακή φωτογραφική μηχανή
- Διεξαγωγή συντήρησης ρουτίνας
- Επίλυση των περισσότερων προβλημάτων

Το παρόν εγχειρίδιο επεξηγεί τον τρόπο με τον οποίο μπορείτε να κάνετε τα πάντα χωρίς να χρειαστεί να ανοίξετε τον υπολογιστή σας! Φυσικά, ο EPSON STYLUS DX μπορεί να κάνει πολλά περισσότερα όταν τον συνδέσετε σε υπολογιστή με Windows® ή Macintosh®—όπως, να βελτιώσει το χρώμα και την ποιότητα των εκτυπώσεών σας και των σαρωμένων εικόνων ή να αποκαταστήσει το χρώμα σε ξεθωριασμένες φωτογραφίες.

Για οδηγίες σχετικά με τον τρόπο χρήσης του EPSON STYLUS DX με τον υπολογιστή σας, ανατρέξτε στις *Οδηγίες χρήσης* που εμφανίζονται στην οθόνη. Όταν εγκαταστήσετε το λογισμικό, στην επιφάνεια εργασίας σας θα εμφανιστεί αυτόματα ένα εικονίδιο.

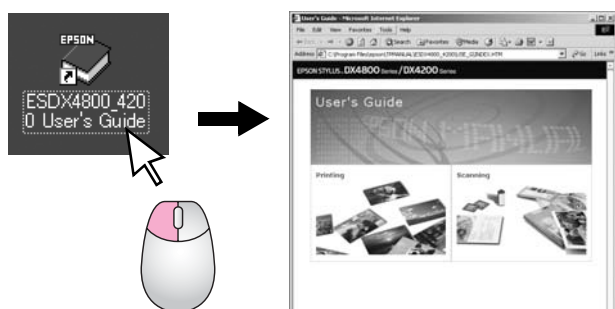

Ακολουθήστε αυτές τις κατευθυντήριες γραμμές καθώς διαβάζετε τις οδηγίες σας:

## ⚠ Προειδοποίηση:

Οι προειδοποιήσεις πρέπει να τηρούνται προσεκτικά για την αποφυγή τραυματισμών.

## ⚠ Προσοχή:

Οι προφυλάξεις πρέπει να τηρούνται για την αποφυγή βλαβών στον εξοπλισμό σας.

## 📌 Σημείωση:

Οι σημειώσεις περιλαμβάνουν σημαντικές πληροφορίες σχετικά με τον EPSON STYLUS DX.

Πριν να χρησιμοποιήσετε τον EPSON STYLUS DX, φροντίστε να διαβάσετε και να τηρήσετε τις σημαντικές οδηγίες για την ασφάλεια, στη σελίδα 22.

Οι εικόνες και οι απεικονίσεις στιγμιότυπων οθόνης που περιλαμβάνονται στον παρόντα οδηγό αφορούν τη σειρά EPSON STYLUS DX4800.

## Μέρη του EPSON STYLUS DX

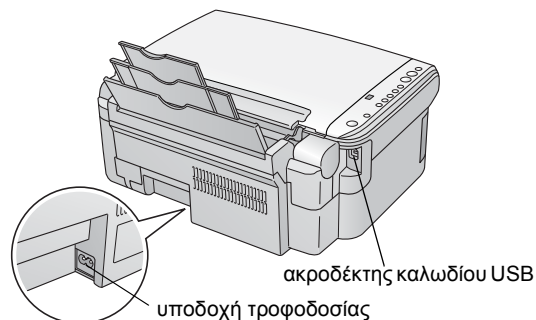
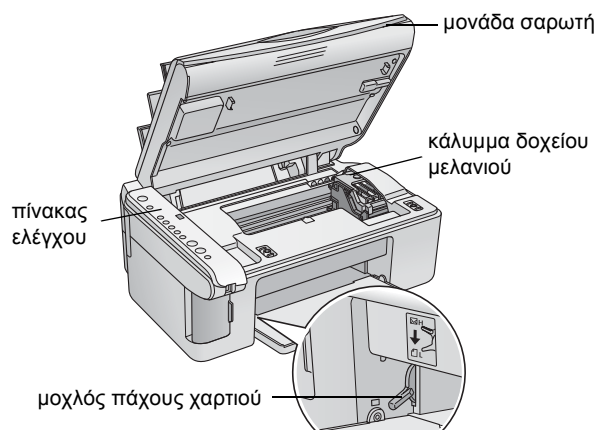
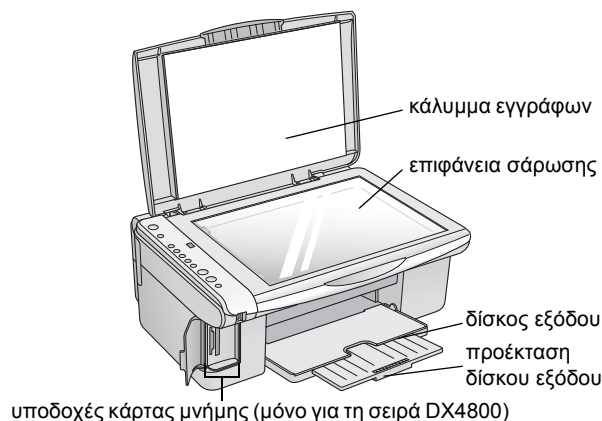
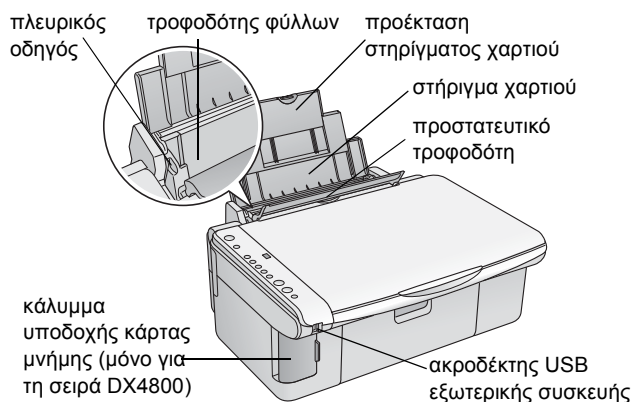

# Πίνακας ελέγχου

## Κουμπιά

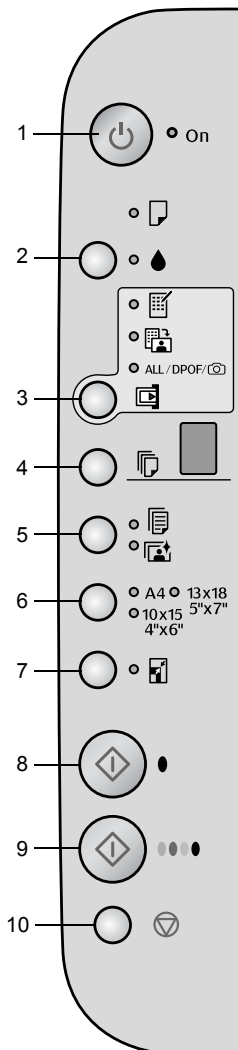

	Κουμπί	Λειτουργία
1	⏻ Ενεργοποίηση	Πιέστε για να ενεργοποιήσετε και να απενεργοποιήσετε τον EPSON STYLUS DX.
2	●	Πιέστε για να αντικαταστήσετε τα δοχεία μελανιού. Πιέστε και κρατήστε πατημένο για 3 δευτερόλεπτα για να καθαρίσετε την κεφαλή εκτύπωσης (όταν η λυχνία ● είναι σβηστή).
3	Κάρτα μνήμης*	Πιέστε για εκτύπωση φωτογραφιών από κάρτα μνήμης. Οι επιλογές της κάρτας μνήμης είναι: <b>Print Index Sheet -A4- (Εκτύπωση φύλλου ευρετηρίου -A4-):</b> Αυτό, συνήθως, επιλέγεται όταν πιέσετε το κουμπί Memory Card (Κάρτα μνήμης). <b>Print From Index Sheet (Εκτύπωση από φύλλο ευρετηρίου):</b> Αυτό επιλέγεται αυτόματα μετά την εκτύπωση των φύλλων ευρετηρίου από κάρτα μνήμης. <b>Print All/DPOF/PictBridge (Εκτύπωση όλων/DPOF/PictBridge):</b> Επιλέξτε το για εκτύπωση όλων των εικόνων από μια κάρτα μνήμης, για εκτύπωση εικόνων με χρήση πληροφοριών DPOF που είναι αποθηκευμένα στην κάρτα μνήμης ή για εκτύπωση εικόνων απευθείας από μια ψηφιακή φωτογραφική μηχανή. <b>Σημείωση:</b> Η κατάσταση DPOF διατίθεται μόνον όταν οι εικόνες στην κάρτα μνήμης περιέχουν πληροφορίες DPOF. Για να εκτυπώσετε όλες τις εικόνες από την κάρτα μνήμης, απενεργοποιήστε την κατάσταση DPOF στη φωτογραφική σας μηχανή.
4	Copy (Αντιγραφή)	Πιέστε για να ορίσετε τον αριθμό των αντιγράφων.
5	Plain Paper (Απλό χαρτί) Photo Paper	Πιέστε για να επιλέξετε τον τύπο του χαρτιού που έχει τοποθετηθεί στον τροφοδότη χαρτιού.
6	A4 10×15 4"×6" 13×18 5"×7"	Πιέστε για να επιλέξετε το μέγεθος του χαρτιού που έχει τοποθετηθεί στον τροφοδότη χαρτιού.
7	Προσαρμογή στη σελίδα	Πιέστε για να σμικρύνετε ή να μεγεθύνετε την αντιγραφόμενη εικόνα ώστε να ταιριάζει στο επιλεγμένο μέγεθος χαρτιού.
8	◆ Start B&W (Δημιουργία ασπρόμαυρων αντιγράφων)	Πιέστε για ασπρόμαυρη αντιγραφή.
9	◆ Start Color (Δημιουργία έγχρωμων αντιγράφων)	Πιέστε για έγχρωμη αντιγραφή ή για να ξεκινήσει εκτύπωση από την κάρτα μνήμης.
10	⏹ Stop (Διακοπή)	Πιέστε για διακοπή της αντιγραφής. Το φύλλο που εκτυπώνεται εξάγεται και ο αριθμός των αντιγράφων μηδενίζεται.

\* Η σειρά EPSON STYLUS DX4200 δεν διαθέτει κουμπί κάρτας μνήμης.

## ΦΩΤΕΙΝΕΣ ΕΝΔΕΙΞΕΙΣ

### Σημείωση:

Εάν για 15 λεπτά δεν πατηθεί κανένα κουμπί, ο EPSON STYLUS DX τίθεται σε κατάσταση "αναστολής". Η λυχνία **On** (Ενεργοποίηση) είναι αναμμένη και μία κοουκκίδα που αναβοσβήνει εμφανίζεται στο παράθυρο αντιγραφής. Για να "αφυπνήσετε" τον εκτυπωτή, πιέστε οποιοδήποτε κουμπί εκτός του κουμπιού **On** (Ενεργοποίηση).

● = on ● = αναβοσβήνει

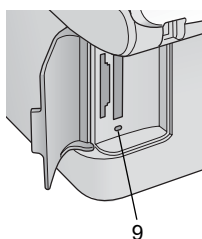
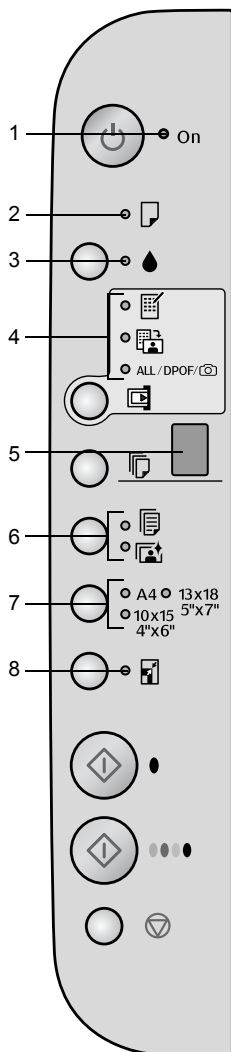

	Φωτεινή ένδειξη	Μοτίβο	Ερμηνεία
1	Ενεργοποίηση	●	Ο εκτυπωτής EPSON STYLUS DX είναι ενεργοποιημένος.
		● (αργά)	Ο EPSON STYLUS DX είναι ενεργοποιημένος.
		● (γρήγορα)	Ο EPSON STYLUS DX είναι απενεργοποιημένος.
2	☐ Σφάλμα	● ή ●	Παρουσιάστηκε σφάλμα. ➔ "Επίλυση προβλημάτων" στη σελίδα 18.
3	▲	●	Η στάθμη σε ένα δοχείο μελανιού είναι χαμηλή. Μπορείτε να συνεχίσετε να αντιγράφετε μέχρι να αδειάσει.
		●	Ένα δοχείο μελανιού είναι άδειο ή λείπει.
4	Κάρτα μνήμης* [Print Index Sheet -A4- (Εκτύπωση φύλλου ευρετηρίου -A4-), Print From Index Sheet (Εκτύπωση από φύλλο ευρετηρίου), Print All/DPOF/ (Εκτύπωση όλων/DPOF/PictBridge)]	●	Έχει επιλεγθεί μία από τις επιλογές εκτύπωσης κάρτας μνήμης.  Φωτεινή ένδειξη <b>Print All/DPOF/PictBridge</b> (Εκτύπωση όλων/DPOF/PictBridge): Αναβοσβήνει στην κατάσταση DPOF.
5	Cory [Αντιγραφή (παράθυρο)]	1 έως 9	Δείχνει τον αριθμό των αντιγράφων.
		-	Θα δημιουργηθούν έως 100 αντίγραφα, ανάλογα με την ποσότητα χαρτιού που έχει τοποθετηθεί.
		E	Παρουσιάστηκε σφάλμα.
		H	Ο μοχλός πάχους χαρτιού έχει ρυθμιστεί στη θέση ☑ (φάκελος).
		L	Ο μοχλός πάχους χαρτιού έχει ρυθμιστεί στη θέση ☐ (κανονική).
		P	Αναβοσβήνει όταν είναι συνδεδεμένη φωτογραφική μηχανή με δεδομένα PictBridge. Όταν η συνδεδεμένη συσκευή δεν υποστηρίζεται, το διπλό P αναβοσβήνει και οι φωτεινές ενδείξεις ☐ <b>Error</b> (Σφάλμα) και <b>Print All/DPOF/PictBridge</b> (Εκτύπωση Όλων/DPOF/PictBridgeights) * αναβοσβήνουν.
. (τελεία)	Το προϊόν βρίσκεται σε κατάσταση "αναστολής". Πιέστε οποιοδήποτε κουμπί (εκτός του κουμπιού <b>On</b> ) για να "αφυπνήσετε" τον εκτυπωτή.		
6	Plain Paper (Απλό χαρτί) Photo Paper	●	Δείχνει τον επιλεγμένο τύπο χαρτιού.
7	A4 10X15 4"X6" 13X18 5"X7"	●	Δείχνει το επιλεγμένο μέγεθος χαρτιού.
8	Προσαρμογή στη σελίδα	●	Το προϊόν έχει ρυθμιστεί ώστε να σμικρύνει ή να μεγεθύνει το αντίγραφο για να ταιριάζει στο επιλεγμένο μέγεθος χαρτιού.
9	Φωτεινή ένδειξη πρόσβαση κάρτας μνήμης*	●	Έχει τοποθετηθεί κάρτα μνήμης.
		●	Το προϊόν διαβάζει/αντιγράφει δεδομένα από την κάρτα μνήμης.  Ποτέ μην εξάγετε μια κάρτα όταν αυτή η φωτεινή ένδειξη ή η φωτεινή ένδειξη <b>On</b> (Ενεργοποίηση) αναβοσβήνει, γιατί, μπορεί να καταστραφούν τα δεδομένα στην κάρτα.

\* Η σειρά EPSON STYLUS DX4200 δεν διαθέτει αυτές τις φωτεινές ενδείξεις.

# Τοποθέτηση χαρτιού

Ο τύπος χαρτιού που επιλέγετε επηρεάζει την εμφάνιση της εκτύπωσής σας, συνεπώς, φροντίστε να επιλέγετε τον σωστό τύπο χαρτιού για την εργασία σας.

## Επιλογή χαρτιού

Εάν απλώς δημιουργείτε ένα αντίγραφο ή εκτυπώνετε ένα πρόχειρο μιας εικόνας, το απλό χαρτί αρκεί. Ωστόσο, για βέλτιστα αποτελέσματα, θα πρέπει να χρησιμοποιήσετε ένα από τα ειδικά χαρτιά ψεκασμού μελάνης της Epson που έχουν σχεδιαστεί ειδικά για τον EPSON STYLUS DX.

Τύπος χαρτιού	Μέγεθος	Ρύθμιση τύπου χαρτιού	Αρ. φύλλων
Απλό χαρτί	A4	Απλό χαρτί	100
EPSON Bright White Ink Jet Paper	A4	Απλό χαρτί	100
EPSON Premium Glossy Photo Paper	A4, 10 × 15 cm (4 × 6 in.)	Photo paper	20
EPSON Premium Semigloss Photo Paper	A4, 10 × 15 cm (4 × 6 in.)	Photo paper	20

## Τοποθέτηση χαρτιού στον EPSON STYLUS DX

Ακολουθήστε τα παρακάτω βήματα για να τοποθετήσετε χαρτί A4, 10 × 15 cm (4 × 6 in.) και 13 × 18 cm (5 × 7 in.) στον EPSON STYLUS DX. (➔ Για οδηγίες σχετικά με την τοποθέτηση άλλων τύπων χαρτιού, ανατρέξτε στις *Οδηγίες χρήστη*).

1. Ανοίξτε τη βάση χαρτιού και τον δίσκο εξόδου και στη συνέχεια βγάλτε τις προεκτάσεις.

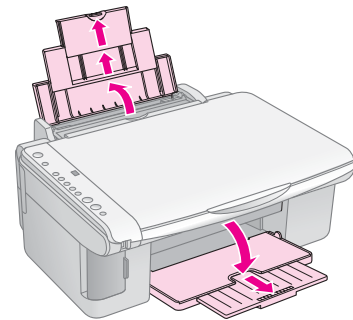

2. Ωθήστε την προστατευτική διάταξη του τροφοδοτή προς τα μπρος.

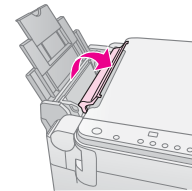

3. Σύρετε τον οδηγό άκρου προς τα αριστερά.

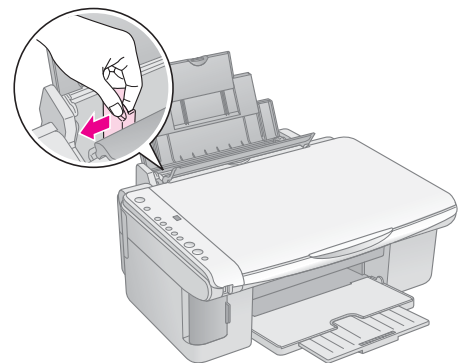

4. Τοποθετήστε το χαρτί, με την εκτυπώσιμη πλευρά προς τα επάνω, στη δεξιά πλευρά του τροφοδότη φύλλων. Να τοποθετείτε το χαρτί στον τροφοδότη πάντα με τη στενή πλευρά πρώτη, ακόμη και αν πρόκειται για εκτύπωση τοπίου.

Τοποθετήστε τη δέσμη χαρτιού πίσω από τα πλαίσια συγκράτησης βεβαιωθείτε ότι χωράει κάτω από την ένδειξη βέλους  $\neq$  στο εσωτερικό του αριστερού οδηγού.

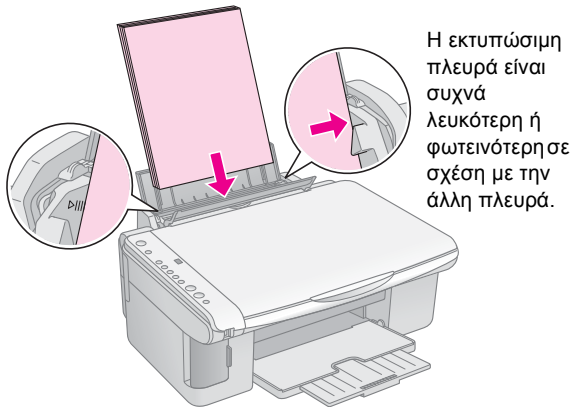

10 × 15 cm (4 × 6 in.) και  
13 × 18 cm (5 × 7 in.)

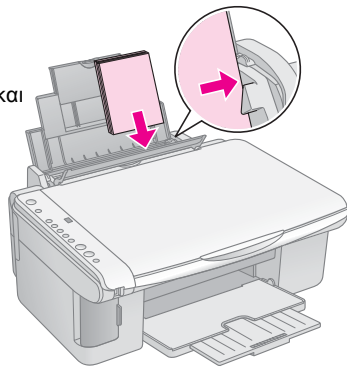

5. Σύρετε τον οδηγό άκρου στην αριστερή πλευρά του χαρτιού, αλλά όχι πολύ σφιχτά.

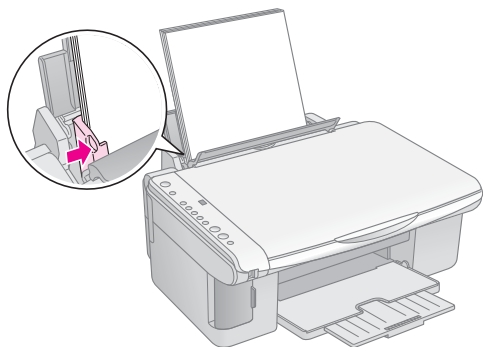

6. Θέστε το προστατευτικό του τροφοδότη προς τα πίσω.

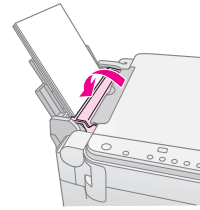

Βεβαιωθείτε, επίσης, ότι το ρυθμιστικό του πάχους χαρτιού έχει ρυθμιστεί στη θέση  $\square$ .

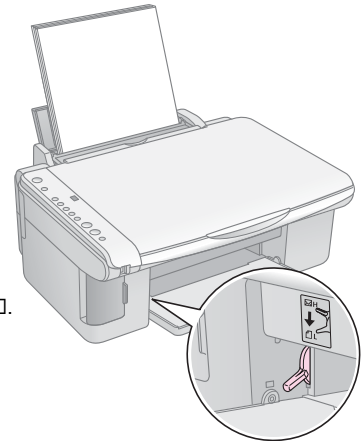

Το γράμμα L εμφανίζεται στο παράθυρο Copy (Αντιγραφή) για λίγο όταν μετακινείτε το ρυθμιστικό στη θέση  $\square$ . Το γράμμα H εμφανίζεται όταν μετακινείτε το ρυθμιστικό στη θέση  $\square$ .



# Αντιγραφή φωτογραφίας ή εγγράφου

Μπορείτε να δημιουργήσετε απλά αντίγραφα χρησιμοποιώντας είτε χαρτί A4, 10 × 15 cm (4 × 6 in.) είτε 13 × 18 cm (5 × 7 in.). Εάν θέλετε να αντιγράψετε σε διαφορετικό μέγεθος, πρέπει να εκτυπώσετε μέσω του ηλεκτρονικού σας υπολογιστή. Για οδηγίες, ανατρέξτε στις *Οδηγίες χρήστη*.

Για να αντιγράψετε μία φωτογραφία ή ένα έγγραφο, ανατρέξτε στις ενότητες:

- “Τοποθέτηση του πρωτοτύπου στον πίνακα εγγράφων” στη σελίδα 7
- “Αντιγραφή εγγράφου μεγέθους A4” στη σελίδα 7
- “Αντιγραφή φωτογραφίας” στη σελίδα 8
- “Επιτάχυνση της ταχύτητας αντιγραφής” στη σελίδα 8

## Τοποθέτηση του πρωτοτύπου στον πίνακα εγγράφων

1. Ανοίξτε το κάλυμμα εγγράφου και τοποθετήστε το πρωτότυπο με την όψη να είναι στραμμένη προς τα κάτω στον πίνακα εγγράφων, στην άνω αριστερή γωνία.

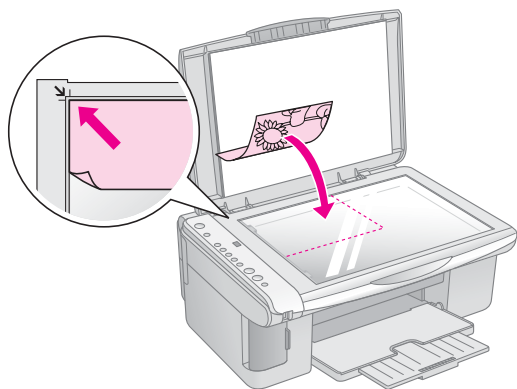

### Σημείωση:

Εάν τα άκρα του αντιγράφου δεν χωράνε, απομακρύνετε ελαφρώς το πρωτότυπο από τη γωνία.

2. Κλείστε προσεκτικά το κάλυμμα για να μην μετατοπιστεί το πρωτότυπο.

### ⚠ Προσοχή:

Ποτέ μην ανοίγετε το κάλυμμα εγγράφων πέρα από του σημείου όπου σταματά να ανοίγει και μην τοποθετείτε βαριά αντικείμενα στο πάνω μέρος του EPSON STYLUS DX.

Εάν πρέπει να αντιγράψετε χοντρό ή μεγάλο έγγραφο, μπορείτε να αφαιρέσετε το κάλυμμα εγγράφων. Απλώς ανοίξτε το και τραβήξτε το κατευθείαν προς τα πάνω.

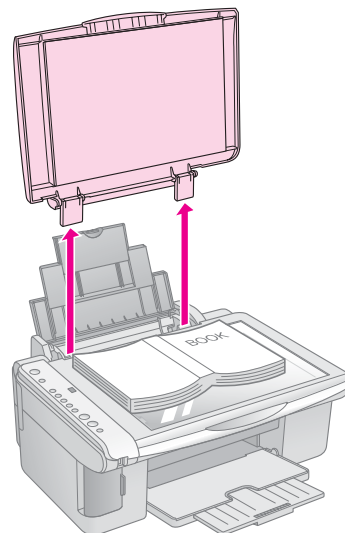

Εάν πρέπει να τοποθετήσετε εντελώς επίπεδα το έγγραφο κατά την αντιγραφή του, μην το πιέζετε πολύ δυνατά και προσέξτε να μην μετακινηθεί.

Όταν ολοκληρώσετε την αντιγραφή, τοποθετήστε ξανά στη θέση του το κάλυμμα εγγράφων τοποθετώντας τις προεξοχές στις υποδοχές.

## Αντιγραφή εγγράφου μεγέθους A4



1. Βεβαιωθείτε ότι ο EPSON STYLUS DX είναι ενεργοποιημένος.
2. Τοποθετήστε το έγγραφο στην επιφάνεια σάρωσης όπως περιγράφηκε στη σελίδα 7. Φροντίστε να κλείσετε το κάλυμμα εγγράφων.
3. Τοποθετήστε απλό χαρτί μεγέθους A4. (➔ Σελίδα 5 εάν χρειάζεστε οδηγίες).
4. Κάντε τις ακόλουθες ρυθμίσεις στον πίνακα ελέγχου.

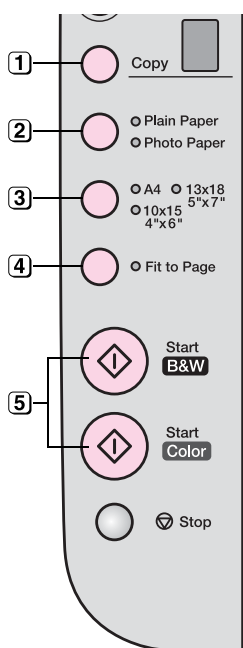

- 1 Επιλέξτε τον αριθμό των αντιγράφων.
- 2 Επιλέξτε **Plain Paper** (Απλό χαρτί).
- 3 Επιλέξτε **A4**.
- 4 Εάν χρειάζεται, πιέστε το κουμπί **Fit to Page** (Προσαρμογή στη σελίδα) για να προσαρμόσετε αυτόματα το αντίγραφο στο μέγεθος του χαρτιού που τοποθετήσατε.
- 5 Για να δημιουργήσετε έγχρωμο αντίγραφο πιέστε το κουμπί **Start Color** (Δημιουργία έγχρωμων αντιγράφων).  
Για να δημιουργήσετε ασπρόμαυρο αντίγραφο, πιέστε το κουμπί **Start B&W** (Δημιουργία ασπρόμαυρων αντιγράφων).

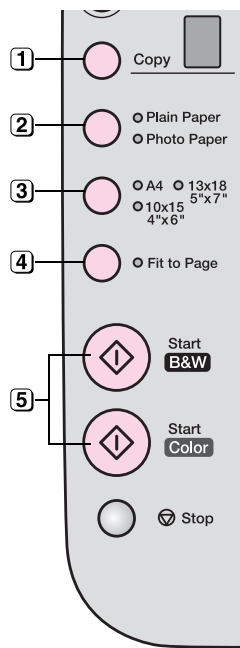

- 1 Επιλέξτε τον αριθμό των αντιγράφων.
- 2 Επιλέξτε **Photo Paper**.
- 3 Επιλέξτε **10 × 15 (4" × 6")** ή **13 × 18 (5" × 7")**.
- 4 Εάν δεν θέλετε να υπάρχει λευκό περιθώριο, πιέστε το κουμπί **Fit to Page** (Προσαρμογή στη σελίδα).
- 5 Για να δημιουργήσετε έγχρωμο αντίγραφο πιέστε το κουμπί **Start Color** (Δημιουργία έγχρωμων αντιγράφων).  
Για να δημιουργήσετε ασπρόμαυρο αντίγραφο, πιέστε το κουμπί **Start B&W** (Δημιουργία ασπρόμαυρων αντιγράφων).

Η λυχνία **On** (Ενεργοποίηση) αναβοσβήνει και μετά από λίγο ο EPSON STYLUS DX ξεκινά την εκτύπωση.

#### Προσοχή:

Για να αποφύγετε την πρόκληση ζημιάς στον EPSON STYLUS DX, ποτέ μην ανοίγετε τη μονάδα σάρωσης στη διάρκεια σάρωσης ή αντιγραφής.

Για να διακόψετε την αντιγραφή οποιαδήποτε στιγμή, απλώς πιέστε το κουμπί **Stop** (Διακοπή). Μην τραβάτε προς τα έξω χαρτί στο οποίο γίνεται εκτύπωση. Το χαρτί θα εξέλθει αυτόματα μόλις ολοκληρωθεί η εκτύπωση.

## Αντιγραφή φωτογραφίας



1. Βεβαιωθείτε ότι ο EPSON STYLUS DX είναι ενεργοποιημένος.
2. Τοποθετήστε τη φωτογραφία στην επιφάνεια σάρωσης όπως περιγράφηκε στη σελίδα 7. Φροντίστε να κλείσετε το κάλυμμα εγγράφων.
3. Τοποθετήστε photo paper 10 × 15 cm (4 × 6 in.) ή 13 × 18 cm (5 × 7 in.). (➔ Σελίδα 5 εάν χρειάζεστε οδηγίες).
4. Κάντε τις ακόλουθες ρυθμίσεις στον πίνακα ελέγχου.

Η λυχνία **On** (Ενεργοποίηση) αναβοσβήνει και μετά από λίγο ο EPSON STYLUS DX ξεκινά την εκτύπωση.

#### Προσοχή:

Για να αποφύγετε την πρόκληση ζημιάς στον EPSON STYLUS DX, ποτέ μην ανοίγετε τη μονάδα σάρωσης στη διάρκεια σάρωσης ή αντιγραφής.

Για να διακόψετε την αντιγραφή οποιαδήποτε στιγμή, απλώς πιέστε το κουμπί **Stop** (Διακοπή). Μην τραβάτε προς τα έξω χαρτί στο οποίο γίνεται εκτύπωση. Το χαρτί θα εξέλθει αυτόματα μόλις ολοκληρωθεί η εκτύπωση.

#### Σημείωση:

- Τα αντίγραφα ενδέχεται να μην έχουν ακριβώς το ίδιο μέγεθος με το πρωτότυπο.
- Εάν τα άκρα του αντιγράφου δεν χωράνε, απομακρύνετε ελαφρώς το πρωτότυπο από τη γωνία.

## Επιτάχυνση της ταχύτητας αντιγραφής

Εάν θέλετε να δημιουργήσετε αντίγραφο γρήγορα και δεν απαιτείτε υψηλή ποιότητα, μπορείτε να εκτυπώσετε ένα "πρόχειρο" αντίγραφο. Η ποιότητα της εκτύπωσης μειώνεται αλλά το αντίγραφο εκτυπώνεται ταχύτερα.

1. Τοποθετήστε απλό χαρτί μεγέθους A4 και επιλέξτε **Plain Paper** (Απλό χαρτί) και **A4** στον πίνακα ελέγχου.
2. Όταν είστε έτοιμοι να αντιγράψετε, πιέστε και κρατήστε πατημένο το κουμπί **Stop** (Διακοπή) και, στη συνέχεια, πιέστε και κρατήστε πατημένο το κουμπί **Start Color** (Δημιουργία έγχρωμων αντιγράφων) ή το κουμπί **Start B&W** (Δημιουργία ασπρόμαυρων αντιγράφων).
3. Όταν αρχίσει να αναβοσβήνει η λυχνία **On** (Ενεργοποίηση), αφήστε και τα δύο κουμπιά.

#### Σημείωση:

Για πρόχειρα αντίγραφα, η μαύρη και η έγχρωμη μελάνη αναμιγνύονται, ακόμη και για ασπρόμαυρα αντίγραφα.



# Εκτύπωση από κάρτα μνήμης (μόνο για τη σειρά DX4800)

Ο EPSON STYLUS DX σας δίνει τη δυνατότητα να εκτυπώνετε φωτογραφίες απευθείας από την κάρτα μνήμης της ψηφιακής σας φωτογραφικής μηχανής. Τον συνδέετε απλώς στην υποδοχή κάρτας μνήμης και μπορείτε να εκτυπώσετε.

Για να επιλέξετε φωτογραφίες για εκτύπωση, εκτυπώνετε πρώτα ένα φύλλο ευρετηρίου, το οποίο περιέχει μικρές εικόνες όλων των φωτογραφιών που βρίσκονται αποθηκευμένες στην κάρτα σας. Σημειώνετε στο φύλλο/α ευρετηρίου τις φωτογραφίες που θέλετε να εκτυπώσετε. Στη συνέχεια, τοποθετείτε το φύλλο στον πίνακα εγγράφων και ο EPSON STYLUS DX εκτυπώνει τις φωτογραφίες που επιλέξατε.

Εάν η ψηφιακή σας φωτογραφική μηχανή υποστηρίζει DPOF (Digital Print Order Format), μπορείτε να προεπιλέξετε τις φωτογραφίες που θέλετε να εκτυπώσετε ενώ η κάρτα είναι ακόμη στη φωτογραφική μηχανή. Στη συνέχεια, όταν τοποθετήσετε την κάρτα στον EPSON STYLUS DX, ο εκτυπωτής γνωρίζει ποιές φωτογραφίες να εκτυπώσει και πόσα αντίγραφα κάθε φωτογραφίας.







Δείτε, επίσης, τις ενότητες:

- “Συμβατές κάρτες και θέσεις τοποθέτησης” στη σελίδα 9
- “Τοποθέτηση της κάρτας” στη σελίδα 10
- “Εκτύπωση φύλλου ευρετηρίου για επιλογή φωτογραφιών” στη σελίδα 10
- “Εκτύπωση όλων των φωτογραφιών ή των φωτογραφιών DPOF” στη σελίδα 12

Για οδηγίες σχετικά με την αντιγραφή αρχείων κάρτας μνήμης μεταξύ του EPSON STYLUS DX και του ηλεκτρονικού υπολογιστή ή άλλης συσκευής, ανατρέξτε στις *Οδηγίες χρήστη*.

## Συμβατές κάρτες και θέσεις τοποθέτησης

Με τον εκτυπωτή EPSON STYLUS DX μπορείτε να χρησιμοποιήσετε τους ακόλουθους τύπους καρτών.

Υποδοχή	Τύπος κάρτας
	 Compact Flash  Microdrive
	 Smart Media  Κάρτα SD Κάρτα πολυμέσων Κάρτα miniSD™*  Memory Stick Memory Stick PRO MagicGate Memory Stick MagicGate Memory Stick Duo* Memory Stick Duo* Memory Stick PRO Duo*
	 Κάρτα xD-Picture Κάρτα xD-Picture τύπου M * Απαιτείται προσαρμογέα

### Προσοχή:

Ελέγξτε την κατεύθυνση με την οποία πρέπει να τοποθετηθεί η κάρτα, ενώ, εάν η κάρτα χρειάζεται προσαρμογέα, φροντίστε να τοποθετήσετε τον προσαρμογέα πριν να τοποθετήσετε την κάρτα. Διαφορετικά, μπορεί να μην έχετε τη δυνατότητα να αφαιρέσετε την κάρτα από τον EPSON STYLUS DX.

Ο EPSON STYLUS DX υποστηρίζει αρχεία εικόνας που πληρούν τις ακόλουθες απαιτήσεις.

Μορφή πολυμέσων	DCF (Design rule for Camera File system) έκδοση 1.0 ή συμβατή με 2.0.
Μορφή αρχείων	JPEG, DOS FAT [(FAT 12 ή 16, ένα διαμέρισμα (partition)] από ψηφιακή φωτογραφική μηχανή DCF έκδοση 1.0 ή συμβατή με 2.0. Υποστηρίζει εκδόσεις 2.21 Exif.
Μέγεθος εικόνας	80 × 80 pixels έως 9200 × 9200 pixels.
Αριθμός αρχείων	Έως 999.

## Τοποθέτηση της κάρτας

Όταν εκτυπώνετε απευθείας από μια κάρτα μνήμης, είναι καλύτερο ο EPSON STYLUS DX να μην είναι συνδεδεμένος στον ηλεκτρονικό σας υπολογιστή ή ο υπολογιστής σας να είναι απενεργοποιημένος. Διαφορετικά, η εκτύπωση μπορεί να διαρκέσει περισσότερο.

1. Βεβαιωθείτε ότι ο EPSON STYLUS DX είναι ενεργοποιημένος.
2. Ανοίξτε το κάλυμμα της κάρτας μνήμης.

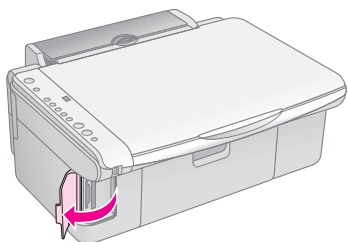

3. Βεβαιωθείτε ότι η λυχνία της κάρτας μνήμης είναι σβηστή και ότι δεν υπάρχουν κάρτες σε καμία από τις υποδοχές. Στη συνέχεια, τοποθετήστε την κάρτα σας στη σωστή υποδοχή. (Για λεπτομέρειες ➔ Σελίδα 9).

Η λυχνία της κάρτας μνήμης αναβοσβήνει και, κατόπιν, μένει αναμμένη.

4. Κλείστε το κάλυμμα της κάρτας μνήμης. Τώρα μπορείτε:
  - Να εκτυπώσετε ένα φύλλο ευρετηρίου ούτως ώστε να μπορείτε να επιλέξετε τις φωτογραφίες που θέλετε να εκτυπώσετε (Σελίδα 10)
  - Να εκτυπώσετε όλες τις φωτογραφίες που υπάρχουν στην κάρτα (Σελίδα 12)
  - Να εκτυπώσετε τις φωτογραφίες που έχετε προεπιλέξει στη φωτογραφική σας μηχανή χρησιμοποιώντας το DPOF (Σελίδα 12)

### 📌 Προσοχή:

Μην αφαιρείτε την κάρτα, ούτε να απενεργοποιείτε τον EPSON STYLUS DX ενώ αναβοσβήνει η λυχνία της κάρτας μνήμης, διαφορετικά μπορεί να χάσετε δεδομένα που βρίσκονται αποθηκευμένα στην κάρτα.

### Σημείωση:

- ❑ Από κάρτα μνήμης μπορείτε να εκτυπώσετε μόνο έγχρωμες φωτογραφίες. Δεν μπορείτε να εκτυπώσετε ασπρόμαυρες.
- ❑ Εάν στον EPSON STYLUS DX είναι συνδεδεμένη μια ψηφιακή φωτογραφική μηχανή, αποσυνδέστε τη πριν να τοποθετήσετε την κάρτα μνήμης.

## Εκτύπωση φύλλου ευρετηρίου για επιλογή φωτογραφιών

### Επισκόπηση εκτύπωσης από φύλλο ευρετηρίου

Μπορείτε να εκτυπώσετε ένα φύλλο ευρετηρίου για να δείτε μικρογραφίες (thumbnail) όλων των φωτογραφιών που βρίσκονται αποθηκευμένες στην κάρτα σας. Στη συνέχεια, σημειώνετε στο φύλλο ευρετηρίου τις εικόνες που θέλετε να εκτυπώσετε, σαρώστε το φύλλο και αφήστε τον EPSON STYLUS DX να εκτυπώσει αυτόματα τις επιλεγμένες φωτογραφίες.

Εκτύπωση του φύλλου ευρετηρίου.

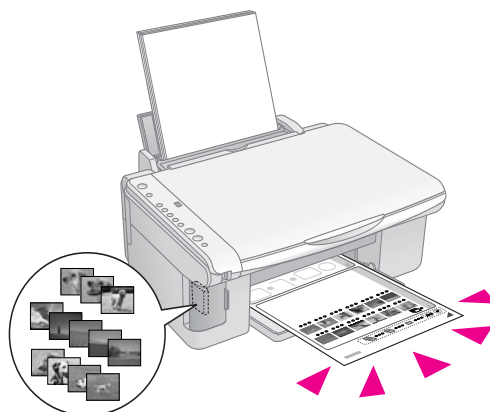

Επιλογή φωτογραφιών στο φύλλο ευρετηρίου.

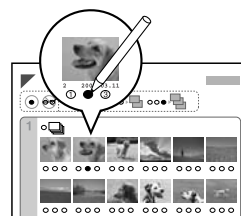

Σάρωση του φύλλου ευρετηρίου.

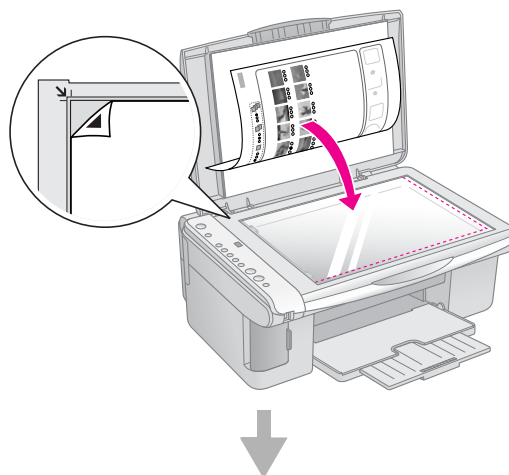

## Εκτύπωση των επιλεγμένων φωτογραφιών.

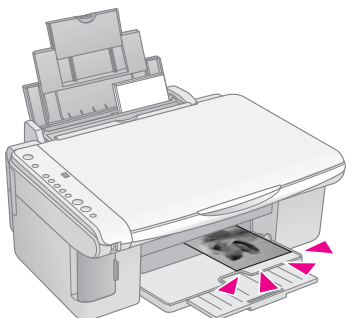

## Εκτύπωση του φύλλου ευρετηρίου

1. Βεβαιωθείτε ότι ο EPSON STYLUS DX δεν είναι συνδεδεμένος στον ηλεκτρονικό σας υπολογιστή (ή ότι ο υπολογιστής σας είναι απενεργοποιημένος).

2. Τοποθετήστε αρκετά φύλλα απλού χαρτιού, μεγέθους A4.

Σε κάθε σελίδα εκτυπώνονται έως 30 εικόνες, οπότε, εάν σε κάθε κάρτα μνήμης υπάρχουν περισσότερες από 30 φωτογραφίες, θα χρειαστείτε αρκετά φύλλα για όλες τις σελίδες ευρετηρίου που πρόκειται να εκτυπωθούν.

3. Τοποθετήστε την κάρτα μνήμης, εάν δεν είναι ήδη στην υποδοχή (➔ Σελίδα 10).

4. Πιέστε το κουμπί **Memory Card** (Κάρτα μνήμης) μία ή περισσότερες φορές μέχρι να ανάψει η ένδειξη **Print Index Sheet -A4-** (Εκτύπωση φύλλου ευρετηρίου -A4-).

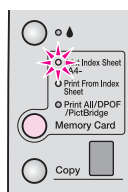

5. Βεβαιωθείτε ότι έχετε επιλέξει **Plain Paper** (Απλό χαρτί) και **A4**.

6. Πιέστε το κουμπί **Start Color** (Δημιουργία έγχρωμων αντιγράφων). Η λυχνία **On** (Ενεργοποίηση) αναβοσβήνει και ο EPSON STYLUS DX ξεκινά να εκτυπώνει το φύλλο/α ευρετηρίου. Η διαδικασία αυτή μπορεί να διαρκέσει μερικά λεπτά.

Για πολλαπλά φύλλα ευρετηρίου, οι σελίδες εκτυπώνονται από το τελευταίο φύλλο έως το πρώτο, με αποτέλεσμα να εκτυπώνονται πρώτες οι πιο πρόσφατες εικόνες.

Ακολουθήστε τις παρακάτω οδηγίες για να επιλέξετε τις φωτογραφίες που θέλετε να εκτυπώσετε.

## Επιλογή φωτογραφιών στο φύλλο ευρετηρίου

Αφού εκτυπώσετε το φύλλο ευρετηρίου, χρησιμοποιήστε ένα σκούρο στυλό ή μολύβι για να σημειώσετε τις φωτογραφίες που θέλετε να εκτυπώσετε.

■ Συμπληρώστε έναν από τους κύκλους κάτω από κάθε φωτογραφία για να υποδείξετε πόσα αντίγραφα επιθυμείτε (1, 2 ή 3).

■ Εάν επιθυμείτε ένα αντίγραφο όλων των φωτογραφιών στο φύλλο ευρετηρίου, συμπληρώστε τον κύκλο All (Όλες) στο πάνω μέρος της σελίδας.

OK:



Κακή:



Βεβαιωθείτε ότι συμπληρώσατε μόνον έναν κύκλο για κάθε επιλεγμένη φωτογραφία και σημειώστε το φύλλο προσεκτικά. Μετά την ολοκλήρωση της σάρωσης του φύλλου, δεν μπορείτε να αλλάξετε τις επιλογές σας.

## Σάρωση του φύλλου ευρετηρίου και εκτύπωση των επιλεγμένων φωτογραφιών

1. Τοποθετήστε το ευρετήριο με την όψη να είναι στραμμένη προς τα κάτω στον πίνακα εγγράφων, στην άνω αριστερή γωνία, ώστε το πάνω μέρος του φύλλου να είναι ευθυγραμμισμένο με την αριστερή άκρη του γυαλιού.

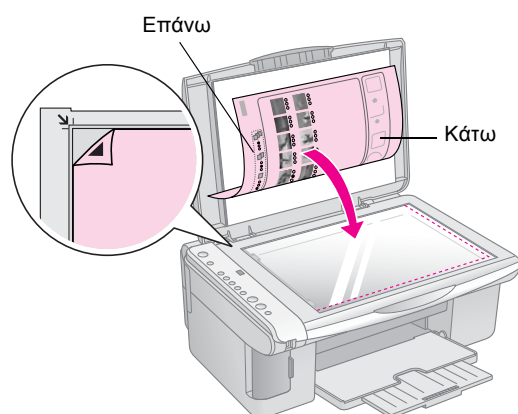

2. Κλείστε το κάλυμμα του εγγράφου.

3. Τοποθετήστε τον τύπο χαρτιού που θέλετε να χρησιμοποιήσετε (➔ Σελίδα 5). Τοποθετήστε επαρκή φύλλα για τον αριθμό των φωτογραφιών που θέλετε να εκτυπώσετε.

4. Βεβαιωθείτε ότι είναι αναμμένη η ένδειξη **Print From Index Sheet** (Εκτύπωση από φύλλο ευρετηρίου).

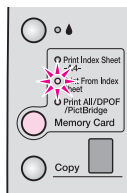

5. Επιλέξτε **Plain Paper** (Απλό χαρτί) ή **Photo Paper** (όποιο από τα δύο έχετε τοποθετήσει).

Εάν επιλέξετε **Plain Paper** (Απλό χαρτί), η φωτογραφία/ες εκτυπώνονται με λευκό περιθώριο. Εάν επιλέξετε **Photo Paper**, οι φωτογραφίες εκτυπώνονται χωρίς περιθώρια, μέχρι το άκρο του χαρτιού.

6. Επιλέξτε **A4, 10 × 15 (4" × 6")** ή **13 × 18 (5" × 7")** ως μέγεθος χαρτιού.
7. Πιέστε το κουμπί **Start Color** (Δημιουργία έγχρωμων αντιγράφων).

#### Σημείωση:

Για να διακόψετε την εκτύπωση, πιέστε το κουμπί **Stop** (Διακοπή).

8. Όταν ολοκληρώσετε την εκτύπωση, αφαιρέστε την κάρτα μνήμης τραβώντας την έξω από την υποδοχή της.

## Εκτύπωση όλων των φωτογραφιών ή των φωτογραφιών DPOF

Ακολουθήστε τα παρακάτω βήματα για να εκτυπώσετε ένα αντίγραφο κάθε φωτογραφίας από την κάρτα ή για να εκτυπώσετε μόνο τις φωτογραφίες που προεπιλέχθηκαν με τη λειτουργία DPOF της φωτογραφικής σας μηχανής.

1. Τοποθετήστε την κάρτα μνήμης (➔ Σελίδα 10).
2. Τοποθετήστε τον τύπο χαρτιού που θέλετε να χρησιμοποιήσετε (➔ Σελίδα 5). Τοποθετήστε επαρκή φύλλα για τον αριθμό των φωτογραφιών που θέλετε να εκτυπώσετε.
3. Πιέστε το κουμπί **Memory Card** (Κάρτα μνήμης) μέχρι να ανάψει η ένδειξη **Print All/DPOF/PictBridge** (Εκτύπωση όλων/DPOF/PictBridge).

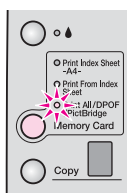

#### Σημείωση:

Εάν η κάρτα μνήμης δεν περιέχει πληροφορίες DPOF, θα εκτυπωθεί ένα αντίγραφο όλων των φωτογραφιών της κάρτας.

4. Επιλέξτε **Plain Paper** (Απλό χαρτί) ή **Photo Paper** (όποιο από τα δύο έχετε τοποθετήσει). Εάν επιλέξετε **Photo Paper**, οι φωτογραφίες εκτυπώνονται χωρίς περιθώρια, μέχρι το άκρο του χαρτιού.
5. Επιλέξτε **A4, 10 × 15 (4" × 6")** ή **13 × 18 (5" × 7")** ως μέγεθος χαρτιού.
6. Πιέστε το κουμπί **Start Color** (Δημιουργία έγχρωμων αντιγράφων).

#### Σημείωση:

Για να διακόψετε την εκτύπωση, πιέστε το κουμπί **Stop** (Διακοπή).

7. Όταν ολοκληρώσετε την εκτύπωση, αφαιρέστε την κάρτα μνήμης τραβώντας την έξω από την υποδοχή της.

# Εκτύπωση από ψηφιακή φωτογραφική μηχανή

Οι λειτουργίες PictBridge και USB Direct Print σας δίνουν τη δυνατότητα να εκτυπώνετε τις φωτογραφίες σας συνδέοντας την ψηφιακή σας φωτογραφική μηχανή απευθείας με τον EPSON STYLUS DX.

## Σύνδεση και εκτύπωση

Βεβαιωθείτε ότι οι φωτογραφίες σας πληρούν τις ακόλουθες απαιτήσεις.

Μορφή αρχείων	Αρχεία JPEG
Μέγεθος εικόνας	80 x 80 pixels έως 9200 x 9200 pixels

1. Βεβαιωθείτε ότι ο EPSON STYLUS DX δεν εκτυπώνει από ηλεκτρονικό υπολογιστή.

### Σημείωση για χρήστες της σειράς EPSON STYLUS DX4800:

Αφαιρέστε τυχόν κάρτες μνήμης από τον EPSON STYLUS DX και, στη συνέχεια, πιέστε το κουμπί **Memory Card** (Κάρτα μνήμης) μέχρι να ανάψει η ένδειξη **Print All/DPOF/PictBridge** (Εκτύπωση Όλων/DPOF/PictBridge).

2. Τοποθετήστε τον τύπο χαρτιού που θέλετε να χρησιμοποιήσετε (➔ Σελίδα 5). Τοποθετήστε επαρκή φύλλα για τον αριθμό των φωτογραφιών που θέλετε να εκτυπώσετε.
3. Επιλέξτε **Plain Paper** (Απλό χαρτί) ή **Photo Paper** (όποιο από τα δύο έχετε τοποθετήσει). Εάν επιλέξετε **Photo Paper**, οι φωτογραφίες εκτυπώνονται χωρίς περιθώρια, μέχρι το άκρο του χαρτιού.
4. Επιλέξτε **A4, 10 × 15 (4" × 6")** ή **13 × 18 (5" × 7")** ως μέγεθος χαρτιού.
5. Συνδέστε το καλώδιο USB που παρέχεται με τη φωτογραφική μηχανή σας στον ακροδέκτη USB εξωτερικής συσκευής του EPSON STYLUS DX.

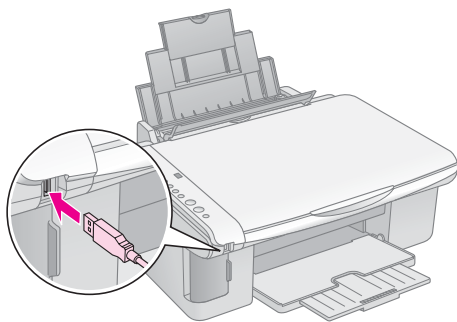

6. Βεβαιωθείτε ότι η φωτογραφική σας μηχανή είναι αναμμένη και χρησιμοποιήστε την για να επιλέξετε τις φωτογραφίες που θέλετε να εκτυπώσετε, ορίστε τις απαραίτητες ρυθμίσεις και εκτυπώστε τις φωτογραφίες σας. Για λεπτομέρειες, ανατρέξτε στο εγχειρίδιο της φωτογραφικής σας μηχανής.

### Σημείωση:

- Εάν η φωτογραφική σας μηχανή δεν υποστηρίζεται από το παρόν προϊόν, στο παράθυρο Copy (Αντιγραφή) αναβοσβήνει ένα διπλό P, ενώ αναβοσβήνει και η ένδειξη **Error** (Σφάλμα). Για τη σειρά DX4800, αναβοσβήνει και η ένδειξη **Print All/DPOF/PictBridge** (Εκτύπωση Όλων/DPOF/PictBridge). Η Epson δεν μπορεί να εγγυηθεί τη συμβατότητα οποιασδήποτε φωτογραφικής μηχανής.
- Ανάλογα με τις ρυθμίσεις του EPSON STYLUS DX και της ψηφιακής φωτογραφικής μηχανής, μπορεί να υπάρχουν κάποιοι συνδυασμοί τύπου, μεγέθους και διάταξης χαρτιού που δεν υποστηρίζονται.
- Ορισμένες από τις ρυθμίσεις στην ψηφιακή σας φωτογραφική μηχανή ενδέχεται να μην επηρεάζουν την έξοδο.





# Συντήρηση και μεταφορά του EPSON STYLUS DX

Ακολουθήστε τις οδηγίες σε αυτό το κεφάλαιο για:

- “Αντικατάσταση δοχείων μελανιού” στη σελίδα 14
- “Έλεγχος των ακροφυσίων της κεφαλής εκτύπωσης και της στάθμης μελανιού” στη σελίδα 16
- “Καθαρισμός της κεφαλής εκτύπωσης” στη σελίδα 16
- “Ευθυγράμμιση της κεφαλής εκτύπωσης” στη σελίδα 17
- “Μεταφορά του EPSON STYLUS DX” στη σελίδα 17

## Αντικατάσταση δοχείων μελανιού

Όταν αρχίζει να αναβοσβήνει η φωτεινή ένδειξη μελανιού , η στάθμη είναι χαμηλή σε ένα ή περισσότερα δοχεία. Βεβαιωθείτε ότι έχετε ανταλλακτικά δοχεία.

Όταν η φωτεινή ένδειξη μελανιού  παραμένει αναμμένη, πρέπει να αντικαταστήσετε το δοχείο/α.

### Σημείωση:

Τα δοχεία μελανιού έχουν ένα chip που παρακολουθεί με ακρίβεια τη στάθμη μελανιού. Ακόμη και αν αφαιρέσετε και τοποθετήσετε ξανά το δοχείο, θα μπορείτε να χρησιμοποιήσετε όλο το μελάνι. Ωστόσο, κάθε φορά που τοποθετείτε ένα δοχείο, καταναλώνεται κάποια ποσότητα μελανιού καθώς ο EPSON STYLUS DX ελέγχει αυτόματα την αξιοπιστία του δοχείου.

### Γνήσια δοχεία μελανιού Epson

Χρώμα	Αριθμός ανταλλακτικού
Μαύρο	T0611
Γαλάζιο	T0612
Ματζέντα	T0613
Κίτρινο	T0614

### Προσοχή:

Αφήστε το άδειο δοχείο στη θέση του μέχρι να αποκτήσετε καινούριο δοχείο, διότι, αν το αφαιρέσετε, μπορεί να στεγνώσει το υπόλοιπο μελανιού που βρίσκεται στα ακροφύσια της κεφαλής εκτύπωσης. Για καλά αποτελέσματα, χρησιμοποιείτε γνήσια δοχεία μελανιού της Epson και μην τα ξαναγεμίζετε. Άλλα προϊόντα που δεν κατασκευάζονται από την Epson μπορεί να προκαλέσουν ζημιά η οποία δεν καλύπτεται από τις εγγυήσεις της Epson και τα οποία, υπό ορισμένες συνθήκες, μπορεί να προκαλέσουν εσφαλμένη λειτουργία του EPSON STYLUS DX.

1. Βεβαιωθείτε ότι ο EPSON STYLUS DX είναι ενεργοποιημένος.

2. Βεβαιωθείτε ότι το κάλυμμα εγγράφων είναι κλειστό και, στη συνέχεια, ανοίξτε τη μονάδα σαρωτή.

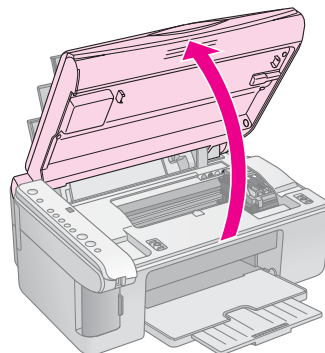

### Προσοχή:

Μην ανοίγετε τη μονάδα σαρωτή όταν το κάλυμμα εγγράφων είναι ανοικτό.

3. Πατήστε και αφήστε το κουμπί μελανιού .

Η θήκη δοχείου μελανιού κινείται στη θέση ελέγχου και οι φωτεινές ενδείξεις **On** (Ενεργοποίηση) και αρχίζουν να αναβοσβήνουν. Εάν η στάθμη σε ένα από τα δοχεία είναι χαμηλή ή το δοχείο είναι άδειο, ο EPSON STYLUS DX μετακινεί το δοχείο στην ένδειξη  έλλειψης μελανιού.

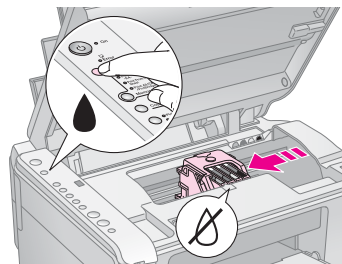

Εάν σε κανένα από τα δοχεία δεν είναι η στάθμη χαμηλή ούτε κανένα δοχείο είναι άδειο, η κεφαλή εκτύπωσης μετακινεί το δοχείο μελανιού στη θέση αντικατάστασης δοχείου μελανιού. Προχωρήστε στο βήμα 5.

### Προσοχή:

Μην μετακινείτε την κεφαλή εκτύπωσης με το χέρι γιατί μπορεί να προκαλέσετε ζημιά στον EPSON STYLUS DX. Για να την μετακινήσετε, πατάτε πάντα το κουμπί μελανιού.

### Σημείωση:

Μην κρατάτε πατημένο το κουμπί μελανιού . Όταν κρατηθεί πατημένο για 3 ή περισσότερα δευτερόλεπτα, δίνει εντολή στον EPSON STYLUS DX να ξεκινήσει τον καθαρισμό της κεφαλής εκτύπωσης.

4. Πατήστε το κουμπί μελανιού ξανά.

Εάν η στάθμη σε ένα από τα δοχεία είναι χαμηλή ή το δοχείο είναι άδειο, το επόμενο δοχείο μετακινείται στην ένδειξη  έλλειψης μελανιού.



- Εάν έχουν εντοπιστεί όλα τα δοχεία στα οποία η στάθμη είναι χαμηλή ή τα οποία είναι άδεια, η κεφαλή εκτύπωσης μετακινεί το δοχείο μελανιού στη θέση αντικατάστασης δοχείου μελανιού.

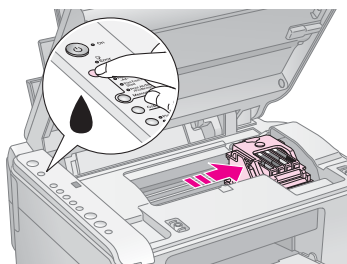

5. Ανοίξτε το κάλυμμα του δοχείου.

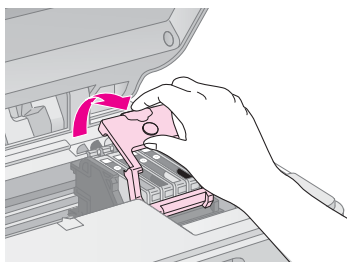

Πιέστε την καρτέλα στο πίσω μέρος του άδειου/χαμηλής στάθμης δοχείου και σηκώστε το καταυθείαν προς τα έξω. Απορρίψτε το με προσοχή. Μην αποσυναρμολογήσετε το χρησιμοποιημένο δοχείο και μην επιχειρήσετε να το ξαναγεμίσετε.

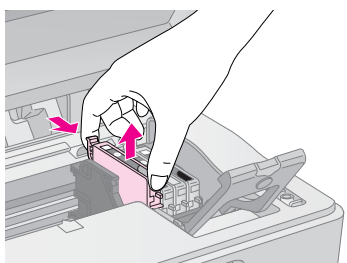

#### ▣ Προειδοποίηση:

Αν πέσει μελάνι στα χέρια σας, ξεπλύνετέ τα προσεκτικά με σαπούνι και νερό. Αν μπει μελάνι στα μάτια σας, ξεπλύνετέ τα αμέσως με νερό.

6. Πριν ανοίξετε τη συσκευασία του νέου δοχείου μελανιού, ανακινήστε το τέσσερις-πέντε φορές. Στη συνέχεια βγάλτε το από τη συσκευασία.

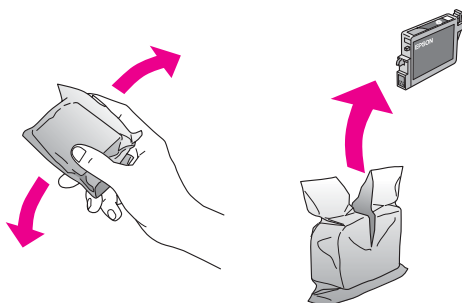

#### ▣ Προσοχή:

- ▣ Μην αφαιρέσετε και μην σκίσετε την ετικέτα του δοχείου γιατί θα χυθεί μελάνι.
- ▣ Μην αγγίζετε το πράσινο chip που βρίσκεται στο πλάι του δοχείου. Μπορεί να προκληθεί βλάβη στο δοχείο μελανιού.

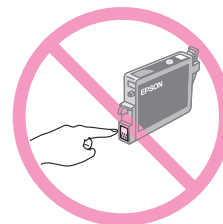

7. Τοποθετήστε το καινούργιο δοχείο μελανιού κατακόρυφα στη βάση και πιέστε το προς τα κάτω μέχρι να ασφαλίσει στη θέση του.

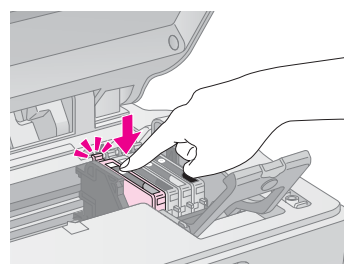

8. Αντικαταστήστε τυχόν δοχεία που πρέπει να αντικατασταθούν.

9. Κλείστε το κάλυμμα δοχείου μελανιού και πατήστε το μέχρι να ασφαλίσει στη θέση του.

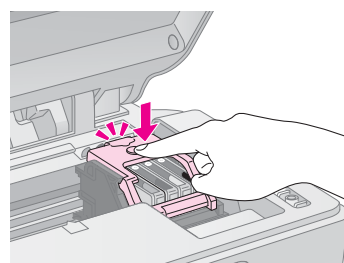

10. Κλείστε τη μονάδα σάρωσης.

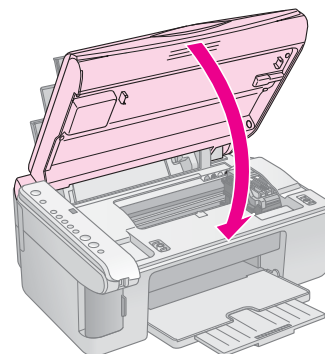

## 11. Πατήστε το κουμπί μελανιού .

Ο EPSON STYLUS DX αρχίζει να γεμίζει με μελάνι και αρχίζει να αναβοσβήνει η φωτεινή ένδειξη **On** (Ενεργοποίηση). Η διαδικασία αυτή διαρκεί περίπου ένα λεπτό. Όταν ολοκληρωθεί η διαδικασία πλήρωσης μελανιού, η φωτεινή ένδειξη **On** (Ενεργοποίηση) της συσκευής σταματά να αναβοσβήνει και παραμένει σταθερά αναμμένη ενώ η ένδειξη μελανιού  σβήνει.

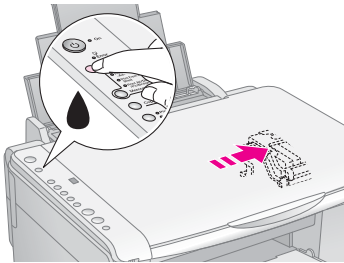

### Προσοχή:



Ποτέ μην απενεργοποιείτε τον EPSON STYLUS DX ενώ αναβοσβήνει η φωτεινή ένδειξη **On** (Ενεργοποίηση), διότι χάνεται μελάνι.

### Σημείωση:

Όταν η φωτεινή ένδειξη μελανιού  παραμένει αναμμένη (δεν αναβοσβήνει), μπορεί να μην έχει εγκατασταθεί σωστά το δοχείο. Πατήστε ξανά το κουμπί μελανιού και επαναλάβετε τη διαδικασία τοποθέτησης του δοχείου ώστε να μπει σωστά στη θέση του.

## Έλεγχος των ακροφυσίων της κεφαλής εκτύπωσης και της στάθμης μελανιού

Εάν οι εκτυπώσεις σας είναι ξεθωριασμένες ή έχουν κενά, κάποια από τα ακροφύσια της κεφαλής εκτύπωσης μπορεί να είναι φραγμένα ή μπορεί να έχει τελειώσει το μελάνι. Ακολουθήστε τα παρακάτω βήματα για να ελέγξετε τα ακροφύσια της κεφαλής εκτύπωσης και τη στάθμη του μελανιού.

1. Απενεργοποιήστε τον EPSON STYLUS DX.
2. Τοποθετήστε απλό χαρτί A4 στον τροφοδότη φύλλων.
3. Κρατώντας πατημένο το κουμπί μελανιού , πατήστε και κρατήστε πατημένο το κουμπί  **On** (Ενεργοποίηση) για περίπου 3 δευτερόλεπτα.

Ο EPSON STYLUS DX ενεργοποιείται και εκτυπώνει ένα δοκιμαστικό μοτίβο. Δείχνει επίσης το ποσοστό μελανιού που απομένει σε κάθε δοχείο:

Η κεφαλή εκτύπωσης δεν χρειάζεται ακόμη καθαρισμό:



Η κεφαλή εκτύπωσης χρειάζεται καθαρισμό:

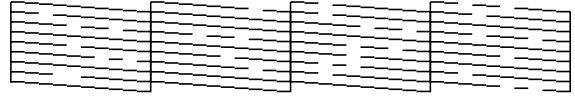

Εάν το μοτίβο δεν φαίνεται καλό, προσπαθήστε να καθαρίσετε την κεφαλή εκτύπωσης όπως περιγράφεται στην επόμενη ενότητα.

## Καθαρισμός της κεφαλής εκτύπωσης

Εάν ξαφνικά οι εκτυπώσεις είναι πολύ φωτεινές ή ξεθωριασμένες, ή εάν παρατηρήσετε φωτεινές ή σκοτεινές λωρίδες σε αυτές, ίσως χρειαστεί να καθαρίσετε την κεφαλή εκτύπωσης. Αυτό αποφράσσει τα ακροφύσια ώστε να παρέχουν σωστά μελάνι.

Ελέγξτε τα ακροφύσια όπως περιγράφηκε στη σελίδα 16 για να δείτε εάν χρειάζεται καθαρισμός της κεφαλής εκτύπωσης.

### Σημείωση:

Ο καθαρισμός της κεφαλής εκτύπωσης χρησιμοποιεί μελάνι, συνεπώς καθαρίζετε την μόνο όταν ο έλεγχος των ακροφυσίων υποδεικνύει ότι απαιτείται καθαρισμός.

Όταν ανάβει ή αρχίζει να αναβοσβήνει η φωτεινή ένδειξη μελανιού , δεν μπορείτε να καθαρίσετε την κεφαλή εκτύπωσης. Στην περίπτωση αυτή, πρέπει πρώτα να αντικαταστήσετε το δοχείο μελανιού. (➔ Σελίδα 14)

1. Βεβαιωθείτε ότι ο EPSON STYLUS DX είναι ενεργοποιημένος και ότι η φωτεινή ένδειξη μελανιού  είναι απενεργοποιημένη.
2. Πατήστε και κρατήστε πατημένο το κουμπί μελανιού για 3 δευτερόλεπτα μέχρι να αρχίσει να αναβοσβήνει η φωτεινή ένδειξη **On** (Ενεργοποίηση). Ο EPSON STYLUS DX διενεργεί κύκλο καθαρισμού της κεφαλής και η φωτεινή ένδειξη **On** (Ενεργοποίηση) αναβοσβήνει.

### Προσοχή:

Ποτέ μην απενεργοποιείτε τον EPSON STYLUS DX όταν διεξάγεται καθαρισμός. Μπορεί να προκαλέσετε ζημιά.

3. Όταν η φωτεινή ένδειξη **On** (Ενεργοποίηση) σταματήσει να αναβοσβήνει, εκτελέστε έλεγχο των ακροφυσίων (➔ Σελίδα 16) για να βεβαιωθείτε ότι η κεφαλή εκτύπωσης είναι καθαρή.
4. Εάν συνεχίζουν να υπάρχουν κενά ή τα δοκιμαστικά μοτίβα είναι ξεθωριασμένα, κάντε ακόμη έναν κύκλο καθαρισμού και ελέγξτε ξανά τα ακροφύσια.

### Σημείωση:

Εάν δεν δείτε βελτίωση μετά τον καθαρισμό της κεφαλής εκτύπωσης από τέσσερις ή πέντε φορές, απενεργοποιήστε τον EPSON STYLUS DX και ανοίξτε τον την άλλη μέρα. Αυτό έχει ως αποτέλεσμα να μαλακώσει τυχόν στεγνό μελάνι. Κατόπιν, προσπαθήστε να καθαρίσετε ξανά την κεφαλή εκτύπωσης. Αν και πάλι η ποιότητα δεν βελτιωθεί, το ένα από τα δύο δοχεία μελανιού μπορεί να είναι παλιό ή χαλασμένο και να χρειάζεται αντικατάσταση. (➔ Σελίδα 14).

Εάν δεν χρησιμοποιείτε συχνά τον EPSON STYLUS DX, καλό είναι να τυπώνετε μερικές σελίδες τουλάχιστον μια φορά το μήνα για να διατηρήσετε την καλή ποιότητα εκτύπωσης.

## Ευθυγράμμιση της κεφαλής εκτύπωσης

Αν παρατηρήσετε ότι οι κατακόρυφες γραμμές δεν είναι σωστά ευθυγραμμισμένες στην εκτύπωση του ελέγχου ακροφυσίων, ίσως το πρόβλημα λυθεί με την ευθυγράμμιση της κεφαλής εκτύπωσης.

Η ευθυγράμμιση της κεφαλής εκτύπωσης μπορεί να γίνει πατώντας τα κουμπιά ή από τον υπολογιστή σας χρησιμοποιώντας το βοηθητικό πρόγραμμα ευθυγράμμισης της κεφαλής εκτύπωσης. Για καλύτερη ευθυγράμμιση, συνιστάται η χρήση του βοηθητικού προγράμματος.

Ακολουθήστε τα παρακάτω βήματα για να ευθυγραμμίσετε την κεφαλή εκτύπωσης χρησιμοποιώντας τα κουμπιά:

1. Βεβαιωθείτε ότι ο EPSON STYLUS DX είναι απενεργοποιημένος.
2. Τοποθετήστε απλό χαρτί A4 στον τροφοδότη φύλλων.
3. Κρατώντας πατημένο το κουμπί **Copy** (Αντιγραφή), πατήστε και κρατήστε πατημένο το κουμπί **On** (Ενεργοποίηση) για περίπου 3 δευτερόλεπτα.

Τυπώνονται τέσσερις σειρές μοτίβων ευθυγράμμισης.

4. Εξετάστε το μοτίβο #1 και βρείτε το κομμάτι που έχει τυπωθεί καλύτερα, χωρίς αισθητές ραβδώσεις ή γραμμές.
5. Πατήστε το κουμπί **Copy** (Αντιγραφή) μέχρι να εμφανιστεί ο αριθμός για αυτό το δείγμα στο παράθυρο **Copy** (Αντιγραφή).
6. Πιέστε το κουμπί **Start B&W** (Δημιουργία ασπρόμαυρων αντιγράφων).
7. Επαναλάβετε τα βήματα 5 έως 7 για καθένα από τα υπόλοιπα τρία μοτίβα ευθυγράμμισης.

## Μεταφορά του EPSON STYLUS DX

Εάν πρέπει να μετακινήσετε τον EPSON STYLUS DX για κάποια απόσταση, πρέπει να τον προετοιμάσετε για μεταφορά στην αρχική του συσκευασία ή σε συσκευασία παρόμοιου μεγέθους.

1. Αφαιρέστε το χαρτί από τον τροφοδότη φύλλων και βεβαιωθείτε ότι ο EPSON STYLUS DX είναι εκτός λειτουργίας.
2. Ανοίξτε τη μονάδα του σαρωτή και ελέγξτε ότι η κεφαλή εκτύπωσης βρίσκεται στην αρχική θέση στα δεξιά.

Ασφαλίστε τη βάση δοχείων μελανιού στη θήκη με ταινία όπως φαίνεται στην εικόνα και κλείστε τη μονάδα του σαρωτή.

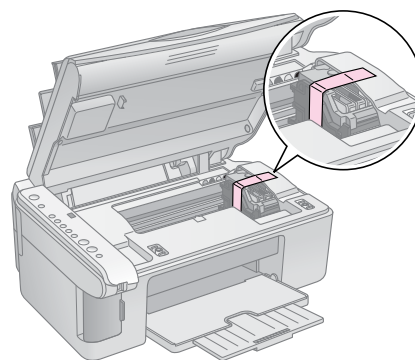

3. Αποσυνδέστε το καλώδιο τροφοδοσίας από τη πρίζα. Αποσυνδέστε το καλώδιο USB από τον υπολογιστή.
4. Κλείστε την υποστήριξη χαρτιού, το προστατευτικό του τροφοδότη και την κασέτα εξόδου χαρτιού.

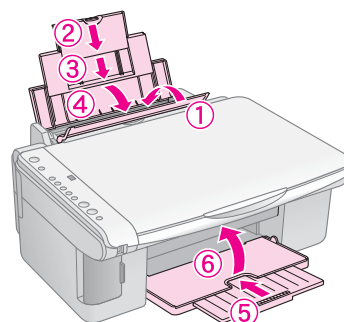

5. Συσκευάστε ξανά τον EPSON STYLUS DX στην αρχική του συσκευασία χρησιμοποιώντας τα προστατευτικά υλικά που παρέχονταν με αυτή.

Διατηρείτε οριζόντιο τον EPSON STYLUS DX κατά τη μεταφορά. Μετά τη μετακίνηση, αφαιρέστε την ταινία προστασίας της κεφαλής εκτύπωσης. Εάν παρατηρήσετε μείωση της ποιότητας εκτύπωσης, εκτελέστε έναν κύκλο καθαρισμού (➔ Σελίδα 16) ή ευθυγραμμίστε την κεφαλή εκτύπωσης (➔ Σελίδα 17).

# Επίλυση προβλημάτων

Εάν αντιμετωπίζετε κάποιο πρόβλημα με τον εκτυπωτή EPSON STYLUS DX, ελέγξτε τις φωτεινές ενδείξεις στον πίνακα ελέγχου και τον κωδικό αριθμό ή το γράμμα στο παράθυρο **Copy** (Αντιγραφή) για να βρείτε την πιθανή αιτία του προβλήματος.

Μπορείτε, επίσης, να ελέγξετε την ενότητα “Προβλήματα και λύσεις” στη σελίδα 20 για προτάσεις επίλυσης προβλημάτων σχετικά με την αντιγραφή ή την εκτύπωση από κάρτα μνήμης. Ανατρέξτε στις *Οδηγίες χρήσης* για βοήθεια σχετικά με τη χρήση του EPSON STYLUS DX με ηλεκτρονικό υπολογιστή.

Δείτε, επίσης, τις ενότητες:



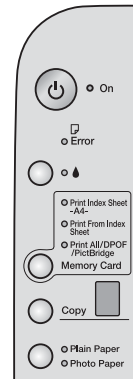















- “Δείκτες σφαλμάτων” στη σελίδα 18
- “Προβλήματα και λύσεις” στη σελίδα 20
- “Τμήμα υποστήριξης πελατών” στη σελίδα 21



## Δείκτες σφαλμάτων

- : Υποδεικνύει ότι η φωτεινή ένδειξη είναι αναμμένη
- : Υποδεικνύει ότι η φωτεινή ένδειξη αναβοσβήνει

Φωτεινές ενδείξεις/Κωδικός	Αιτία	Λύση
● [Error]	Δεν υπάρχει χαρτί στον τροφοδότη χαρτιού.	Τοποθετήστε το χαρτί στον τροφοδότη φύλλων. Στη συνέχεια, πιέστε <b>Start Color</b> (Δημιουργία έγχρωμων αντιγράφων) για να συνεχίσετε ή <b>Stop</b> (Διακοπή) για ακύρωση. ➔ Σελίδα 5
	Περισσότερες από μία σελίδες μπήκαν ταυτόχρονα στον τροφοδότη.	Αφαιρέστε το χαρτί και τοποθετήστε το ξανά. Στη συνέχεια, πιέστε <b>Start Color</b> (Δημιουργία έγχρωμων αντιγράφων) για να συνεχίσετε ή <b>Stop</b> (Διακοπή) για ακύρωση. ➔ Σελίδα 5
●● [Error] (Σφάλμα)	Εμπλοκή χαρτιού.	➔ “Προβλήματα τροφοδοσίας χαρτιού” στη σελίδα 20
● ●	Σε ένα δοχείο μελανιού το μελάνι κοντεύει να τελειώσει.	➔ “Αντικατάσταση δοχείων μελανιού” στη σελίδα 14
● ●	Ένα δοχείο μελανιού είναι άδειο ή δεν έχει εγκατασταθεί σωστά.	Εάν οποιοδήποτε δοχείο μελανιού είναι άδειο, δεν μπορείτε να εκτυπώσετε μέχρι να το αντικαταστήσετε. ➔ “Αντικατάσταση δοχείων μελανιού” στη σελίδα 14
●● [Error] (Σφάλμα) ● 3 Κάρτα μνήμης Κωδικός 1 [i] *	Έχει τοποθετηθεί κάρτα μνήμης που δεν υποστηρίζεται.	Αφαιρέστε την κάρτα μνήμης και ανατρέξτε στην ενότητα ➔ “Συμβατές κάρτες και θέσεις τοποθέτησης” στη σελίδα 9
	Η κάρτα μνήμης δεν περιέχει έγκυρες εικόνες.	
●● [Error] (Σφάλμα) ● Print From Index Sheet (Εκτύπωση από φύλλο ευρετηρίου) Κωδικός 2 [2] *	Το φύλλο ευρετηρίου δεν αναγνωρίστηκε διότι έχει τοποθετηθεί εσφαλμένα.	Τοποθετήστε το φύλλο ευρετηρίου σωστά στη επιφάνεια σάρωσης, ευθυγραμμίζοντας το πάνω μέρος του με την αριστερή άκρη του γυαλιού. Στη συνέχεια, πιέστε <b>Start Color</b> (Δημιουργία έγχρωμων αντιγράφων) για να συνεχίσετε ή <b>Stop</b> (Διακοπή) για ακύρωση.

Φωτεινές ενδείξεις/Κωδικός	Αιτία	Λύση
<p>●  <b>Error</b> (Σφάλμα)</p> <p>● <b>Print From Index Sheet</b> (Εκτύπωση από φύλλο ευρετηρίου)</p> <p>Κωδικός 3</p> <p> *</p>	Το φύλλο ευρετηρίου δεν είναι σωστά σηματοδεδεμένο.	Αφαιρέστε το φύλλο ευρετηρίου, σηματοδέψτε το σωστά και προσπαθήστε ξανά. ➔ Σελίδα 11
<p>●  <b>Error</b> (Σφάλμα)</p> <p>● <b>Print From Index Sheet</b> (Εκτύπωση από φύλλο ευρετηρίου)</p> <p>Κωδικός 4</p> <p> *</p>	Το φύλλο ευρετηρίου δεν αντιστοιχεί στις φωτογραφίες στην κάρτα μνήμης.	Αφαιρέστε την κάρτα μνήμης και τοποθετήστε την κάρτα που χρησιμοποιήθηκε για την εκτύπωση του φύλλου ευρετηρίου—ή τοποθετήστε το σωστό φύλλο ευρετηρίου στην επιφάνεια σάρωσης. Στη συνέχεια, πιέστε  <b>Start Color</b> (Δημιουργία έγχρωμων αντιγράφων) για να συνεχίσετε ή  <b>Stop</b> (Διακοπή) για ακύρωση.
<p>●  <b>Error</b> (Σφάλμα)</p> <p>● <b>Print All/DPOF/PictBridge*</b> (Εκτύπωση Όλων/DPOF/PictBridge)</p> <p>Ο κωδικός P αναβοσβήνει δύο φορές</p> <p></p>	Έχει τοποθετηθεί μη υποστηριζόμενη συσκευή.	Αφαιρέστε τη συνδεδεμένη συσκευή ή πιέστε το κουμπί  <b>Stop</b> (Διακοπή). Όταν η ψηφιακή φωτογραφική μηχανή υποστηρίζεται, το P αναβοσβήνει κανονικά.
<p>●  <b>Error</b> (Σφάλμα)</p> <p>Κωδικός H</p> <p></p>	Ο ρυθμιστής πάχους χαρτιού έχει ρυθμιστεί στη θέση  .	Εάν έχετε θέσει το ρυθμιστή στη θέση  διότι εκτυπώνετε φάκελο/ους, πιέστε  <b>Start Color</b> (Δημιουργία έγχρωμων αντιγράφων) για να συνεχίσετε. Διαφορετικά, θέστε το ρυθμιστή στη θέση  .
<p>●  <b>Error</b></p> <p>● </p> <p>● Όλες οι άλλες φωτεινές ενδείξεις</p> <p>Κωδικός E</p> <p></p>	Ένα εξάρτημα του EPSON STYLUS DX πρέπει να αντικατασταθεί.	Επικοινωνήστε με το τοπικό εξουσιοδοτημένο κέντρο τεχνικής υποστήριξης ή επικοινωνήστε με την Epson. ➔ “Τμήμα υποστήριξης πελατών” στη σελίδα 21
<p>● Όλες οι φωτεινές ενδείξεις</p> <p>Κωδικός E</p> <p></p>	Υπάρχει πρόβλημα με τον EPSON STYLUS DX.	Απενεργοποιήστε τον EPSON STYLUS DX και μετά ενεργοποιήστε τον ξανά. Εάν το πρόβλημα δεν λυθεί, επικοινωνήστε με το τοπικό εξουσιοδοτημένο κέντρο τεχνικής υποστήριξης ή επικοινωνήστε με την Epson. ➔ “Τμήμα υποστήριξης πελατών” στη σελίδα 21

\* Τα σφάλματα αυτά δεν εμφανίζονται στη σειρά EPSON STYLUS DX4200.

## Προβλήματα και λύσεις

Ελέγξτε τις παρακάτω λύσεις εάν αντιμετωπίζετε πρόβλημα με τον EPSON STYLUS DX.

### Προβλήματα αντιγραφής

- Βεβαιωθείτε ότι το πρωτότυπο είναι τοποθετημένο στην επάνω αριστερή γωνία της επιφάνειας σάρωσης.
- Εάν τα άκρα του αντιγράφου δεν χωράνε, απομακρύνετε ελαφρώς το πρωτότυπο από τη γωνία.
- Βεβαιωθείτε ότι το χαρτί έχει τοποθετηθεί με τη μικρή άκρη πρώτα, σε όλο το μήκος ως τη δεξιά πλευρά και με τον οδηγό αριστερού άκρου στην αριστερή του πλευρά. Μην τοποθετείτε χαρτί πάνω από την ένδειξη βέλους  $\neq$  στο εσωτερικό του οδηγού αριστερού άκρου.

### Προβλήματα τροφοδοσίας χαρτιού

- Αφαιρέστε το χαρτί από τον τροφοδότη φύλλων. Ξεφυλλίστε τη δεσμίδα για να διαχωρίσετε τα φύλλα. Στη συνέχεια, τοποθετήστε ξανά το χαρτί στο δεξί άκρο και σύρετε τον οδηγό αριστερού άκρου στο χαρτί (αλλά όχι πολύ σφηχτά). Βεβαιωθείτε ότι δεν έχετε τοποθετήσει το χαρτί μπροστά από την προστατευτική διάταξη του τροφοδότη.
  - Μην τοποθετείτε πολλά φύλλα τη φορά. ➔ Σελίδα 5 για πληροφορίες σχετικά με τον αριθμό φύλλων που μπορείτε να τοποθετήσετε.
  - Σε περίπτωση εμπλοκής χαρτιού, αναβοσβήνει η φωτεινή ένδειξη  $\square$  **Error** (Σφάλμα). Ακολουθήστε αυτά τα βήματα για απεμπλοκή του χαρτιού:
1. Πατήστε το κουμπί  $\diamond$  **Start Color** (Δημιουργία έγχρωμων αντιγράφων) για να βγει το χαρτί που έχει μπλοκάρει. Αν το μπλοκαρισμένο χαρτί δε βγει, προχωρήστε στο επόμενο βήμα.
  2. Εάν το χαρτί έχει κολλήσει κοντά στον τροφοδότη φύλλων ή στο δίσκο εξόδου, τραβήξτε το προσεκτικά και στη συνέχεια πατήστε το κουμπί  $\diamond$  **Start Color** (Δημιουργία έγχρωμων αντιγράφων).

Αν το χαρτί έχει κολλήσει στο εσωτερικό του EPSON STYLUS DX, πατήστε το κουμπί  $\odot$  **On** (Ενεργοποίηση) για να απενεργοποιήσετε τη συσκευή. Ανοίξτε τη μονάδα του σαρωτή και βγάλτε όλο το χαρτί από το εσωτερικό, μαζί με τυχόν σκισμένα κομμάτια. Μην το τραβάτε προς τα πίσω, διότι μπορεί να προκληθεί ζημιά στον τροφοδότη χαρτιού. Κλείστε τη μονάδα σάρωσης και, στη συνέχεια, ενεργοποιήστε πάλι τον EPSON STYLUS DX.

## Προβλήματα ποιότητας εκτύπωσης

Εάν αντιμετωπίζετε προβλήματα ποιότητας αντιγραφής ή εκτύπωσης, δοκιμάστε τα εξής:

- Βεβαιωθείτε ότι το έγγραφο είναι τοποθετημένο κατά επίπεδο τρόπο στην επιφάνεια σάρωσης και ότι ο EPSON STYLUS DX δεν έχει κλίση ούτε είναι τοποθετημένος σε μη ομοιόμορφη επιφάνεια.
- Τοποθετήστε την όψη εκτύπωσης προς τα πάνω (συνήθως είναι η λευκότερη, φωτεινότερη και πιο γυαλιστερή επιφάνεια).
- Βεβαιωθείτε ότι το χαρτί δεν είναι υγρό ή κυρτωμένο.
- Τοποθετήστε μόνο ένα φύλλο κάθε φορά. Αφαιρέστε τα φύλλα από το δίσκο εξόδου ώστε να μην μαζεύονται πολλά μαζί.
- Βεβαιωθείτε ότι οι ρυθμίσεις του μεγέθους και του τύπου χαρτιού στον πίνακα ελέγχου αντιστοιχούν με το χαρτί που έχετε τοποθετήσει (➔ Σελίδα 5).
- Για βέλτιστη ποιότητα εκτύπωσης, χρησιμοποιήστε χαρτί Epson (➔ Σελίδα 5) και γνήσια δοχεία μελανιού Epson (➔ Σελίδα 14).
- Τοποθετήστε το ρυθμιστή πάχους χαρτιού στη θέση  $\square$  για τους περισσότερους τύπους χαρτιού. Εάν εκτυπώνετε σε φακέλους, Τοποθετήστε το ρυθμιστή στη θέση  $\square$ .
- Εάν παρατηρήσετε φωτεινές ή σκοτεινές λωρίδες στις εκτυπώσεις σας ή εάν αυτές είναι πολύ ξεθωριασμένες, ίσως πρέπει να καθαρίσετε την κεφαλή εκτύπωσης. Ελέγξτε τα ακροφύσια όπως περιγράφηκε στη Σελίδα 16 για να δείτε εάν χρειάζεται καθαρισμός της κεφαλής εκτύπωσης.
- Καθαρίστε τη κεφαλή εκτύπωσης όπως περιγράφηκε στη Σελίδα 16.
- Εάν παρατηρήσετε κατακόρυφες γραμμές με προεξοχές, ίσως πρέπει να ευθυγραμμίσετε την κεφαλή εκτύπωσης. ➔ Σελίδα 17 για οδηγίες.
- Τα δοχεία μελανιού ίσως είναι παλιά ή η στάθμη του μελανιού χαμηλή. ➔ Σελίδα 14 για οδηγίες σχετικά με την αντικατάσταση ενός δοχείου μελανιού.
- Εάν στην εικόνα εμφανιστεί μία γραμμή με κουκκίδες, καθαρίστε την επιφάνεια σάρωσης με ένα μαλακό, στεγνό πανί (δεν συνιστάται η χρήση πετσετών από χαρτί) ή χρησιμοποιήστε μικρή ποσότητα καθαριστικού γυαλιού σε μαλακό πανί, εάν χρειάζεται. **Μην ψεκάζετε το καθαριστικό γυαλιού απευθείας στην επιφάνεια σάρωσης.**



## Πρόβλημα στην κεφαλή εκτύπωσης

Αν το κάλυμμα του δοχείου μελανιού δεν κλείνει ή αν η κεφαλή εκτύπωσης δεν επιστρέφει στην αρχική της θέση, ανοίξτε το κάλυμμα και πιέστε τα δοχεία μελανιού προς τα κάτω μέχρι να ασφαλίσουν.

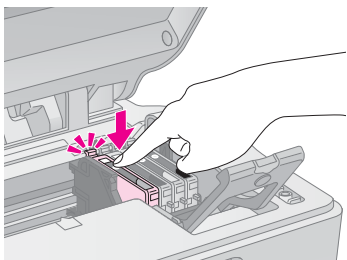

## Άλλα προβλήματα

Όταν απενεργοποιείτε τον EPSON STYLUS DX, μπορεί να παραμείνει αναμμένη μια κόκκινη λυχνία εντός του EPSON STYLUS DX. Αυτή η λυχνία θα παραμείνει αναμμένη για 15 λεπτά το πολύ και κατόπιν θα σβήσει αυτόματα. Αυτό δεν σημαίνει δυσλειτουργία.

## Τμήμα υποστήριξης πελατών

### Επικοινωνία με την Υποστήριξη Πελατών

Αν το προϊόν Epson που αγοράσατε δεν λειτουργεί σωστά και δεν μπορείτε να λύσετε το πρόβλημα χρησιμοποιώντας τις οδηγίες της ενότητας αντιμετώπισης προβλημάτων στο εγχειρίδιο του προϊόντος, απευθυνθείτε στην υπηρεσία εξυπηρέτησης πελατών για υποστήριξη. Ελέγξτε το πανευρωπαϊκό έγγραφο εγγύησης για πληροφορίες σχετικά με τον τρόπο επικοινωνίας με το τμήμα υποστήριξης πελατών της EPSON. Η υποστήριξη πελατών θα μπορεί να σας βοηθήσει πολύ πιο γρήγορα αν παρέχετε τις παρακάτω πληροφορίες:

- Σειριακός αριθμός προϊόντος  
(Η ετικέτα του σειριακού αριθμού βρίσκεται συνήθως στο πίσω μέρος του προϊόντος).
- Μοντέλο προϊόντος
- Έκδοση λογισμικού προϊόντος  
(Κάντε κλικ στο **About** (Πληροφορίες), **Version Info** (Πληροφορίες έκδοσης) ή σε ανάλογο κουμπί στο λογισμικό του προϊόντος).
- Μάρκα και μοντέλο του υπολογιστή σας
- Όνομα και έκδοση του λειτουργικού συστήματος του υπολογιστή.
- Ονόματα και εκδόσεις των εφαρμογών λογισμικού που χρησιμοποιείτε συνήθως με το προϊόν

## Ιστοσελίδα Τεχνικής υποστήριξης στο Web

Πηγαίνατε στη διεύθυνση <http://www.epson.com> και επιλέξτε το τμήμα Υποστήριξης της τοπικής ιστοσελίδας της EPSON για τα τελευταία προγράμματα οδήγησης, συχνές ερωτήσεις, εγχειρίδια και άλλα αρχεία προς λήψη.

Η ιστοσελίδα τεχνικής υποστήριξης της Epson στο Web της EPSON παρέχει βοήθεια για τα προβλήματα που δεν μπορείτε να επιλύσετε με τις πληροφορίες επίλυσης προβλημάτων που περιλαμβάνονται στην τεκμηρίωση του σαρωτή.

## Σημαντικές οδηγίες για την ασφάλεια

Πριν να χρησιμοποιήσετε τον EPSON STYLUS DX, φροντίστε να διαβάσετε και να τηρήσετε αυτές τις οδηγίες ασφαλείας:

- Φροντίστε να τηρήσετε όλες τις προειδοποιήσεις και τις οδηγίες που αναγράφονται στον EPSON STYLUS DX.
- Χρησιμοποιείτε μόνο τον τύπο της πηγής τροφοδοσίας που υποδεικνύεται στην ετικέτα.
- Χρησιμοποιήστε μόνο το καλώδιο τροφοδοσίας που συνοδεύει τον EPSON STYLUS DX. Εάν χρησιμοποιήσετε άλλο καλώδιο, υπάρχει κίνδυνος φωτιάς ή ηλεκτροπληξίας. Μην χρησιμοποιείτε αυτό το καλώδιο με άλλο εξοπλισμό.
- Βεβαιωθείτε ότι το καλώδιο τροφοδοσίας ρεύματος ικανοποιεί τις σχετικές τοπικές προδιαγραφές ασφαλείας.
- Τοποθετήστε τον EPSON STYLUS DX κοντά σε πρίζα τοίχου από όπου μπορεί να αποσυνδεθεί εύκολα το βύσμα.
- Μην χρησιμοποιείτε κατεστραμμένο ή φθαρμένο καλώδιο.
- Αν χρησιμοποιείτε προέκταση με τον EPSON STYLUS DX, βεβαιωθείτε ότι η συνολική ονομαστική τιμή αμπερ των συσκευών που έχουν συνδεθεί με το καλώδιο προέκτασης δεν υπερβαίνει την ονομαστική τιμή αμπερ του καλωδίου. Επίσης, βεβαιωθείτε ότι η συνολική ονομαστική τιμή αμπερ όλων των συσκευών που έχουν συνδεθεί στην πρίζα δεν υπερβαίνει την ονομαστική τιμή αμπερ της πρίζας.
- Αποφύγετε σημεία όπου υπάρχουν αιφνίδιες μεταβολές θερμότητας ή υγρασίας, κραδασμοί ή δονήσεις ή σκόνη.
- Αφήστε αρκετό ελεύθερο χώρο γύρω από το EPSON STYLUS DX ώστε να υπάρχει επαρκής εξαερισμός. Μην φράσσετε ούτε να καλύπτετε τα ανοίγματα στη θήκη ούτε να εισάγετε αντικείμενα μέσα στις υποδοχές.
- Μην τοποθετείτε τον EPSON STYLUS DX κοντά σε καλοριφέρ ή σύστημα θέρμανσης ή σε άμεσο ηλιακό φως.
- Τοποθετήστε τον EPSON STYLUS DX σε μια επίπεδη και σταθερή επιφάνεια που είναι αρκετά μεγαλύτερη από τη βάση του. Το προϊόν αυτό δε θα λειτουργεί σωστά αν βρίσκεται σε κλίση ή γωνία.

- Βεβαιωθείτε ότι το πίσω μέρος του EPSON STYLUS DX απέχει τουλάχιστον 10 cm μακριά από τον τοίχο.
- Για να αποφύγετε την πρόκληση ζημιάς στον EPSON STYLUS DX, ποτέ μην ανοίγετε τη μονάδα σάρωσης στη διάρκεια αντιγραφής, εκτύπωσης ή σάρωσης.
- Μην χύνετε υγρά στον EPSON STYLUS DX.
- Μην προσπαθείτε να επισκευάσετε μόνοι σας τον EPSON STYLUS DX, εκτός των περιπτώσεων που αναφέρονται στην τεκμηρίωση.
- Στις ακόλουθες περιπτώσεις, αποσυνδέστε τον EPSON STYLUS DX και αναθέστε την επισκευή σε έμπειρο προσωπικό: αν υπάρχει βλάβη στο καλώδιο ή στο βύσμα τροφοδοσίας, εισροή υγρών στη συσκευή, πτώση της συσκευής ή ζημιά στο περίβλημα, μη ομαλή λειτουργία ή εμφανώς αισθητή αλλαγή στην απόδοση της συσκευής. Ρυθμίστε μόνο τους διακόπτες που καλύπτονται από τις οδηγίες χειρισμού.
- Κατά την αποθήκευση ή τη μεταφορά του EPSON STYLUS DX δεν πρέπει να κλίνει, να στέκεται στο πλευρό ή να αναποδογυρίζεται, διαφορετικά, μπορεί να χυθεί μελάνι από το δοχείο.

## Σημαντικές οδηγίες για την ασφάλεια του δοχείου μελανιού

- Φυλάξτε τα δοχεία μελανιού μακριά από παιδιά και μην πίνετε το μελάνι.
- Να είστε προσεκτικοί όταν μεταχειρίζεστε χρησιμοποιημένα δοχεία μελανιού, γιατί μπορεί να έχει μείνει μελάνι γύρω από τη θύρα τροφοδοσίας μελανιού. Αν πέσει μελάνι στο δέρμα σας, ξεπλύνετε το με σαπούνι και νερό. Αν μπει μελάνι στα μάτια σας, ξεπλύνετε τα αμέσως με νερό. Εάν συνεχίζετε να μην αισθάνεστε καλά ή έχετε προβλήματα όρασης, επισκεφθείτε αμέσως έναν γιατρό.
- Μην βάζετε το χέρι σας στο εσωτερικό του EPSON STYLUS DX και μην αγγίζετε τα δοχεία μελανιού κατά τη διάρκεια της εκτύπωσης.
- Τοποθετήστε το νέο δοχείο μελανιού αμέσως μόλις αφαιρέσετε το παλιό από τη θέση του. Αν αφήσετε δοχεία χωρίς να τα τοποθετήσετε αμέσως μπορεί να στεγνώσει η κεφαλή εκτύπωσης και να μην εκτυπώνει ο EPSON STYLUS DX.

- Εάν αφαιρέσετε ένα δοχείο μελανιού για μελλοντική χρήση, προστατέψτε την περιοχή παροχής μελανιού από σκόνη και βρωμιά και αποθηκεύστε το στο ίδιο περιβάλλον με τον EPSON STYLUS DX. Σημειώστε ότι υπάρχει μια βαλβίδα στη θύρα παροχής μελανιού που καθιστά τα καλύμματα ή τα πώματα περιττά, αλλά το μελάνι μπορεί να λερώσει αντικείμενα που έρχονται σε επαφή μαζί του. Μην ακουμπάτε το δοχείο μελανιού, τη θύρα παροχής μελανιού ή την γύρω περιοχή.

## Συμβατότητα ENERGY STAR®



Ως συνεργάστης του ENERGY STAR® η Epson έχει προσδιορίσει ότι το προϊόν αυτό πληροί τις οδηγίες ENERGY STAR® για αποδοτικότητα ενέργειας.

Το Διεθνές Πρόγραμμα Εξοπλισμού της Υπηρεσίας ENERGY STAR® αποτελεί εθελοντική συνεργασία με τις βιομηχανίες υπολογιστών και εξοπλισμού γραφείου για την προώθηση της εισαγωγής προσωπικών υπολογιστών, οθονών, εκτυπωτών, μηχανημάτων φαξ, φωτοτυπικών, σαρωτών και πολυλειτουργικών συσκευών με εξοικονόμηση ενέργειας, σε μια προσπάθεια μείωσης της περιβαλλοντικής ρύπανσης που προκαλεί η παραγωγή ενέργειας. Τα πρότυπα και τα λογότυπα είναι πανομοιότυπα σε συμμετέχοντα κράτη.

## Ειδοποίηση πνευματικών δικαιωμάτων

Απαγορεύεται η αναπαραγωγή, η αποθήκευση σε συστήματα ανάκτησης ή η μετάδοση σε οποιαδήποτε μορφή ή με οποιοδήποτε μέσο, ηλεκτρονικά ή μηχανικά, ως φωτοαντιγράφα, με εγγραφή σε κάποιο άλλο μέσο ή με άλλο τρόπο, του παρόντος εγγράφου ή τμήματος αυτού, χωρίς την προηγούμενη έγγραφη άδεια της Seiko Epson Corporation. Οι πληροφορίες που περιλαμβάνονται στο παρόν αφορούν μόνο αυτό το συγκεκριμένο προϊόν. Η Epson δεν φέρει καμία ευθύνη για τη χρήση των πληροφοριών αυτών σε άλλους εκτυπωτές.

Ούτε η Seiko Epson Corporation ούτε οι θυγατρικές της φέρουν ευθύνη έναντι του αγοραστή του προϊόντος ή έναντι τρίτων για ζημιές, απώλειες, έξοδα ή δαπάνες στα οποία υποβάλλεται ο αγοραστής ή οι τρίτοι ως συνέπεια ατυχήματος, κακής χρήσης ή κατάχρησης του προϊόντος ή μη εγκεκριμένων τροποποιήσεων, επισκευών ή μεταβολών στο προϊόν ή λόγω της αδυναμίας (εκτός από τις ΗΠΑ) συμμόρφωσης με τις οδηγίες λειτουργίας και συντήρησης της Seiko Epson Corporation.

Η Seiko Epson Corporation δεν φέρει καμία ευθύνη για τυχόν ζημιές ή προβλήματα που προκύπτουν από τη χρήση πρόσθετων εξαρτημάτων ή αναλώσιμων προϊόντων εκτός από αυτά που χαρακτηρίζονται ως Αυθεντικά Προϊόντα Epson ή Αναγνωρισμένα Προϊόντα Epson από τη Seiko Epson Corporation.

Η Seiko Epson Corporation δεν φέρει καμία ευθύνη για τυχόν ζημιές που προκαλούνται από τις ηλεκτρομαγνητικές παρεμβολές κατά τη χρήση καλωδίων διασύνδεσης εκτός από αυτά που χαρακτηρίζονται ως Αναγνωρισμένα Προϊόντα Epson από τη Seiko Epson Corporation.

Το σήμα EPSON® είναι κατατεθέν εμπορικό σήμα και το σήμα EPSON STYLUS™ είναι εμπορικό σήμα της Seiko Epson Corporation.

Τα USB DIRECT-PRINT™ και USB DIRECT-PRINT είναι εμπορικά σήματα της Seiko Epson Corporation. Πνευματικά δικαιώματα © 2002 Seiko Epson Corporation. Με επιφύλαξη κάθε νόμιμου δικαιώματος.

Το DPOF™ είναι εμπορικό σήμα των CANON INC., Eastman Kodak Company, Fuji Photo Film Co., Ltd. και Matsushita Electric Industrial Co., Ltd.

Το SD™ είναι εμπορικό σήμα.

Τα Memory Stick, Memory Stick Duo, Memory Stick PRO και Memory Stick PRO Duo είναι εμπορικά σήματα της Sony Corporation.

Το xD-Picture Card™ είναι εμπορικό σήμα της Fuji Photo Film Co., Ltd.

**Γενική σημείωση:** Άλλα ονόματα προϊόντων που χρησιμοποιούνται στο παρόν προορίζονται μόνο για σκοπούς αναγνώρισης και μπορεί να αποτελούν εμπορικά σήματα των αντίστοιχων κατόχων τους. Η Epson αποποιείται κάθε δικαιώματος σε αυτά τα σήματα.

Πνευματικά δικαιώματα © 2005 Seiko Epson Corporation. Με επιφύλαξη κάθε νόμιμου δικαιώματος.



MEMORY STICK PRO™

