

Veiledning for daglig bruk



Introduksjon	2
EPSON STYLUS DX-deler	2
Kontrollpanel.....	3



Legge i papir.....	5
Velge papir	5
Legge papiret i EPSON STYLUS DX	5



Kopiere et fotografi eller et dokument	7
Plassere originalen på glassplaten.....	7
Kopiere et dokument i A4-størrelse	7
Kopiere et fotografi.....	8
Raskere kopiering.....	8



Skrive ut fra et minnekort (bare for DX4800 Series).....	9
Kompatible kort og retninger for innsetting	9
Sette inn kortet	10
Skrive ut et oversiktsark for å velge fotografier.....	10
Skrive ut alle fotografier eller DPOF-fotografier	12



Skrive ut fra et digitalkamera	13
Koble til og skrive ut	13



Vedlikeholde og transportere EPSON STYLUS DX.....	14
Skifte blekkpatroner	14
Kontrollere skriverhodetysene og blekket.....	16
Rengjøre skriverhodet.....	16
Justere skriverhodet	17
Transportere EPSON STYLUS DX.....	17



Løse problemer	18
Feilindikatorer	18
Problemer og løsninger	20
Kundestøtte	21



Meldinger	22
Viktige sikkerhetsinstruksjoner.....	22
Merknad om opphavsrett.....	23

Introduksjon

Når du har konfigurert EPSON STYLUS™ DX slik det er beskrevet på arket *Start her*, går du videre her for å gjøre følgende:

- Legge i papir
- Lage en rask kopi av et dokument eller fotografi
- Skrive ut fotografier som er lagret på et minnekort
- Skrive ut fotografier fra et digitalkamera
- Utføre rutinevedlikehold
- Løse de fleste problemer

I denne boken finner du informasjon om hvordan du gjør disse tingene uten engang å slå på datamaskinen! EPSON STYLUS DX kan selvstøtt gjøre mye mer når du kobler den til en datamaskin med Windows® eller Macintosh® – som å forbedre fargen og kvaliteten på utskrifter og skannede bilder eller gjenopprette fargen i falmede bilder.

Hvis du vil vite mer om hvordan du bruker EPSON STYLUS DX sammen med datamaskinen, kan du se den skjermbaserte *Brukerhåndbok*. Et ikon for brukerhåndboken ble automatisk plassert på skrivebordet ditt da du installerte programvaren.

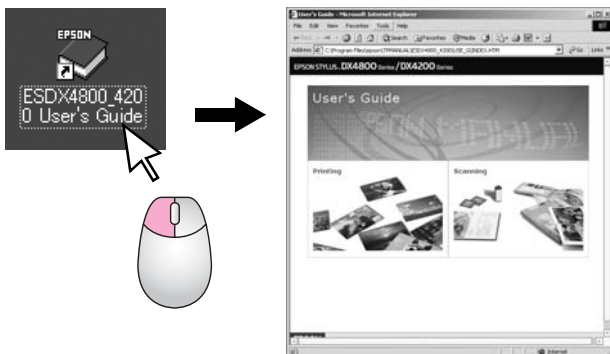

Vennligst følg disse retningslinjene når du leser instruksjonene:

⚠ Advarsel:

Advarsler må følges nøye for å unngå personskade.

⚠ Forsiktig:

Forsiktighetsregler må overholdes for å unngå skade på utstyret.

Obs!

Merknader inneholder viktig informasjon om EPSON STYLUS DX.

Før du begynner å bruke EPSON STYLUS DX, må du lese og følge disse viktige sikkerhetsinstruksjonene på side 22.

Illustrasjoner og skjermbilder i denne håndboken er for EPSON STYLUS DX4800 Series.

EPSON STYLUS DX-deler

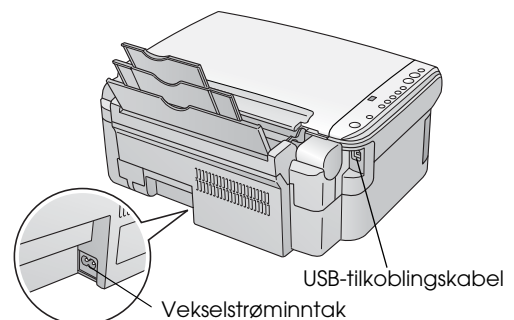
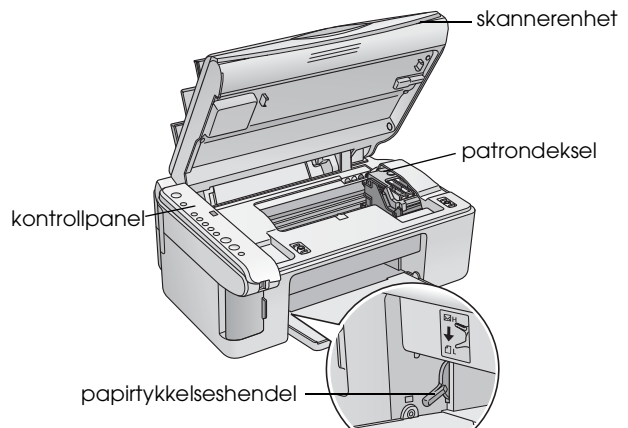
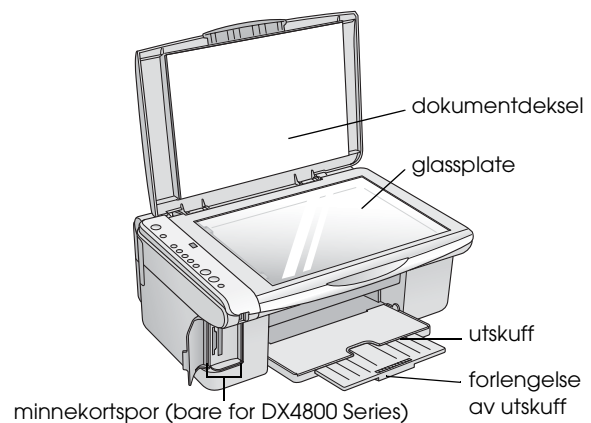
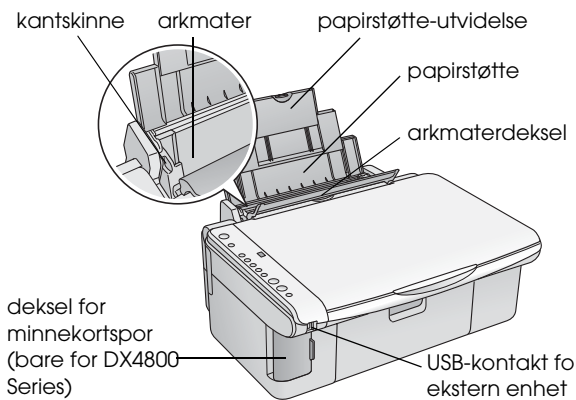

Kontrollpanel

Knapper

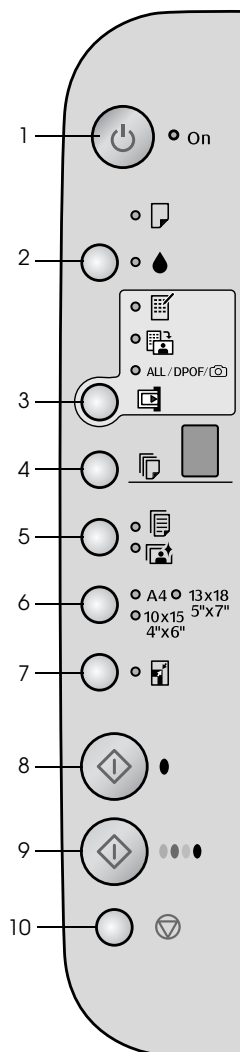

	Knapp	Funksjon
1	⏻ På	Trykk her for å slå EPSON STYLUS DX på og av.
2	●	Trykk for å skifte blekkpatroner. Trykk og hold i 3 sekunder for å rengjøre skriverhodet (når lampen ● er av).
3	Memory Card* (Minnekort)	Trykk her for å skrive ut fotografier fra et minnekort. Utskriftsalternativene for minnekort er: Print Index Sheet -A4- (Skriv ut oversiktsark-A4-): Dette alternativet velges vanligvis når du trykker knappen Memory Card (Minnekort). Print From Index Sheet (Skriv ut fra oversiktsark): Dette velges automatisk etter utskrift av oversiktsark for et minnekort. Print All/DPOF/PictBridge (Skriv ut alle/DPOF/PictBridge): Velg dette alternativet for å skrive ut alle bilder på et minnekort, skrive ut bilder ved hjelp av DPOF-informasjonen som er lagret på minnekortet, eller for å skrive ut bilder direkte fra et digitalkamera. Obs! DPOF-modus er bare tilgjengelig når bildene på minnekortet inneholder DPOF-informasjon. Hvis du vil skrive ut alle bildene på minnekortet, deaktiverer du DPOF-modus på kameraet.
4	Copy (Kopi)	Trykk her for å angi antall eksemplarer.
5	Plain Paper (Vanlig papir) Photo Paper (Fotopapir)	Trykk på denne knappen for å velge den typen papir som er lagt i arkmateren.
6	A4 10 × 15 4" × 6" 13 × 18 5" × 7"	Trykk her for å velge størrelsen på papiret som er lagt i arkmateren.
7	Fit to Page (Tilpass til side)	Trykk her for å redusere eller forstørre det kopierte bildet slik at det passer til den valgte papirstørrelsen.
8	◇ Start B&W (Start svart-hvitt)	Trykk her hvis du vil kopiere i svart-hvitt.
9	◇ Start Color (Start farge)	Trykk denne knappen hvis du vil kopiere i farger eller for å starte utskrift fra minnekortet.
10	⏻ Stopp	Trykk her for å stoppe kopieringen. Arket som skrives ut, kommer ut og antallet eksemplarer tilbakestilles.

* EPSON STYLUS DX4200 Series har ikke minnekortknapp.

Lamper

Obs!

Hvis det går 15 minutter uten at du trykker på en knapp, går EPSON STYLUS DX i hvilemodus. Lampen **On** (På) tennes og en blinkende prikk vises i kopieringsvinduet. Hvis du vil aktivere den igjen, trykker du på en hvilken som helst knapp, bortsett fra knappen **On** (På).

● = på ● = blinker

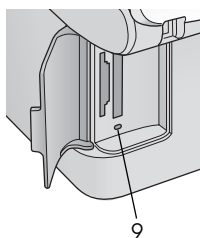
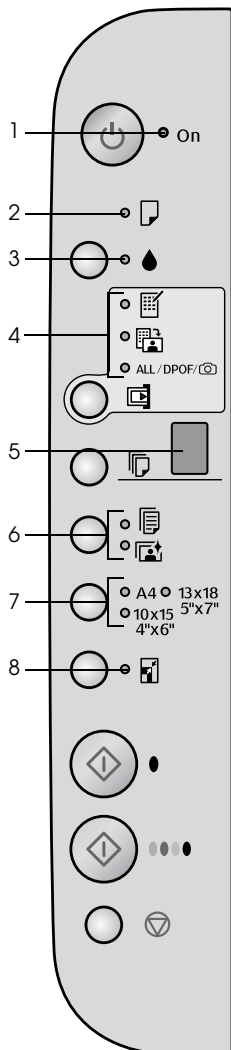

	Lampe	Mønster	Status
1	På	●	EPSON STYLUS DX er slått på.
		● (sakte)	EPSON STYLUS DX er aktiv.
		● (hurtig)	EPSON STYLUS DX slås av.
2	Error (Feil)	● eller ●	Det har oppstått en feil. ➔ "Løse problemer" på side 18.
3	●	●	En blekkpatron har lite blekk. Du kan fortsette å bruke den til den er tom.
		●	En blekkpatron er tom eller mangler.
4	Memory Card* (Minnekort) (Print Index Sheet -A4- (Skriv ut oversiktsark-A4-), Print From Index Sheet (Skriv ut fra oversiktsark), Print All/DPOF (Skriv ut alle/DPOF/ PictBridge))	●	Ett av utskriftsalternativene for minnekort er valgt. Print All/DPOF/PictBridge -lys (Skriv ut alle/DPOF/PictBridge): Blinker i DPOF-modus.
5	Copy (Kopi) (vindu)	1 til 9	Angir antall eksemplarer.
		-	Opptil 100 eksemplarer vil bli laget, avhengig av hvor mye papir som legges i.
		E	Det har oppstått en feil.
		H	Papirtykkelseshendelen er satt i <input checked="" type="checkbox"/> -posisjon (konvolutt).
		L	Papirtykkelseshendelen er satt i <input type="checkbox"/> -posisjon (standard).
		P	Blinker når et kamera med PictBridge-data kobles til. Når enheten som kobles til, ikke støttes, blinker P dobbelt og lampen Error (Feil) og lampene Print All/DPOF/PictBridge (Skriv ut alle/DPOF/PictBridge), blinker.
6	Vanlig papir Photo Paper	●	Angir valgt papirtype.
7	A4 10 × 15 4" × 6" 13 × 18 5" × 7"	●	Angir valgt papirstørrelse.
8	Tilpass til side	●	Produktet er stilt inn for å redusere eller forstørre kopien slik at den passer til den valgte papirstørrelsen.
9	Lampe for minnekorttilgang*	●	Et minnekort er satt inn.
		●	Produktet leser/skriver data til eller fra minnekortet. Ta aldri ut et kort mens denne lampen eller lampen On (På) blinker. Det kan føre til at data på kortet blir skadet.

* EPSON STYLUS DX4200 Series har ikke disse lampene.

Legge i papir

Hvilken type papir du velger, har mye å si for hvordan utskriften ser ut, så du må passe på å velge riktig papirtype for hver jobb.

Velge papir

Hvis du bare tar en kopi eller skriver ut en grov kladd av et bilde, er vanlig papir helt greit. Hvis du derimot ønsker best mulig resultat, vil du gjerne foretrekke å bruke en av Epsons spesialpapirtyper for blekkskrivere – spesielt utformet for EPSON STYLUS DX.

Papirtype	Størrelse	Innstilling for papirtype	Antall ark
Vanlig papir	A4	Vanlig papir	100
EPSON Bright White Ink Jet Paper	A4	Vanlig papir	100
EPSON Premium Glossy Photo Paper	A4, 10 × 15 cm (4 × 6 tommer)	Fotopapir	20
EPSON Premium Semigloss Photo Paper	A4, 10 × 15 cm (4 × 6 tommer)	Fotopapir	20

Legge papiret i EPSON STYLUS DX

Følg anvisningene nedenfor for å legge papir i størrelsene A4, 10 × 15 cm 6 og 13 × 18 cm i EPSON STYLUS DX. (➔ Se i *brugerhåndboken* om hvordan du legger i andre typer papir.)

1. Åpne papirstøtten og utskuffen, og trekk ut forlengelsene.

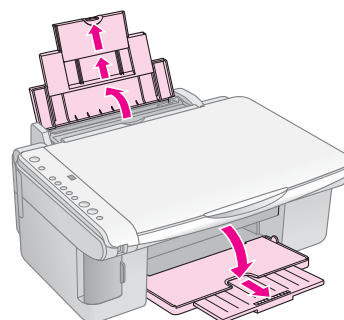

2. Brett ut arkmaterdekselet.

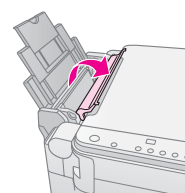

3. Skyv kantskinnen til venstre.

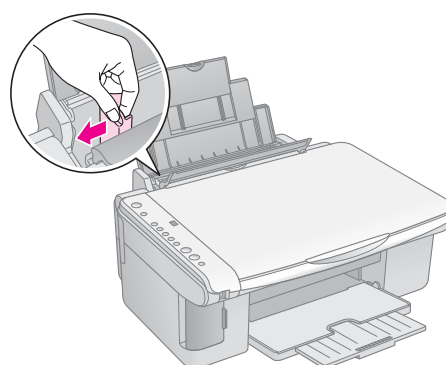

4. Legg i papiret med utskriftssiden opp slik at det ligger inntil høyre side av arkmateren. Papir skal alltid legges inn med kortsiden først, selv når du skriver ut liggende bilder.

Plasser papirbunken bak hakene og kontroller at den passer inn under pilmerket  på innsiden av den venstre kantskinne.

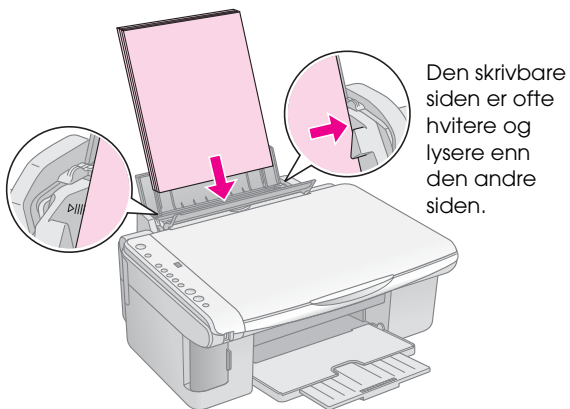

10 × 15 cm og
13 × 18 cm

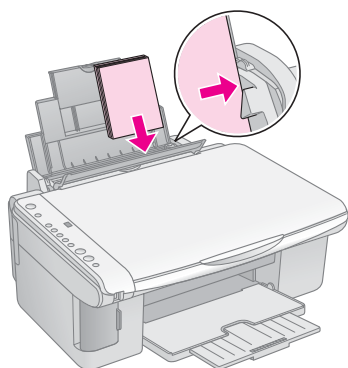

5. Før kantskinne inn mot venstre kant av papiret, men ikke for nærmt.

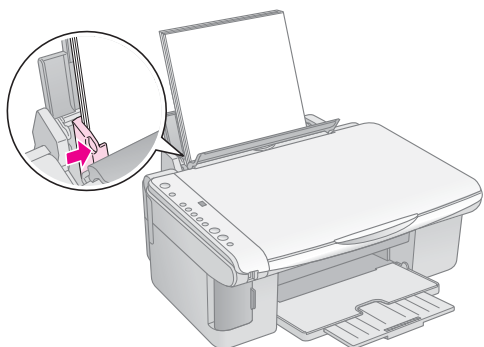

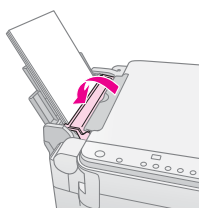

6. Brett arkmaterdekslet tilbake.

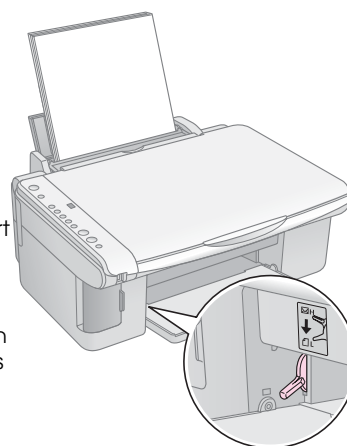

Kontroller også at papirtykkelseshendelen er satt ned til posisjon .



Bokstaven L vises kort i kopieringsvinduet på kontrollpanelet når du flytter hendelen til posisjon . Bokstaven H vises når du flytter den til posisjon  position.

Kopiere et fotografi eller et dokument

Du kan lage enkle kopier ved å bruke enten A4-, 10 × 15 cm- eller 13 × 18 cm-papir. Hvis du vil kopiere til en annen størrelse, må du gjøre det fra datamaskinen. Se den elektroniske *Brukerhåndboken* for instruksjoner.

Se følgende deler hvis du vil kopiere et fotografi eller et dokument.

- "Plassere originalen på glassplaten" på side 7
- "Kopiere et dokument i A4-størrelse" på side 7
- "Kopiere et fotografi" på side 8
- "Raskere kopiering" på side 8

Plassere originalen på glassplaten

1. Åpne dokumentdekselet og legg originaldokumentet på glassplaten med fremsiden ned, øverst i venstre hjørne.

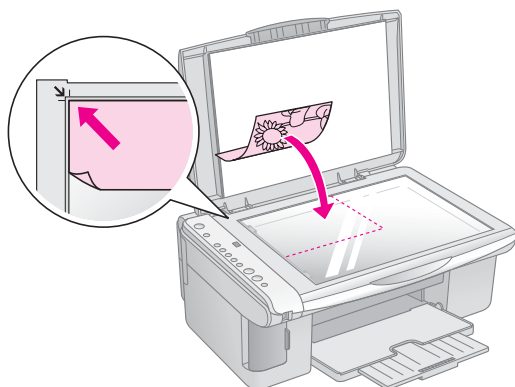

Obs!

Hvis kantene på kopien blir beskåret, må du flytte originalen litt bort fra hjørnet.

2. Lukk dekselet forsiktig, slik at originalen ikke flyttes.

Forsiktig:

Du må aldri åpne dokumentdekselet forbi det punkt der det stopper naturlig, og du må ikke plassere tunge gjenstander oppå EPSON STYLUS DX.

Hvis du har behov for å kopiere et tykt eller stort dokument, kan du fjerne dokumentdekselet. Du åpner det ganske enkelt og trekker det rett opp.

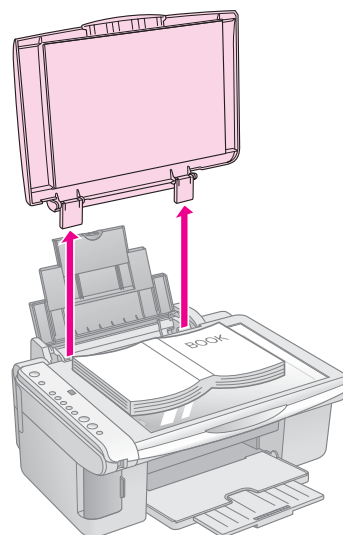

Hvis du må trykke dokumentet flatt mens du kopierer det, må du ikke trykke for hardt. Pass på at du ikke flytter på det.

Når du er ferdig, setter du dokumentdekselet på plass igjen ved å sette hakene tilbake i sporene.

Kopiere et dokument i A4-størrelse



1. Kontroller at EPSON STYLUS DX er slått på.
2. Plasser dokumentet på glassplaten som beskrevet side 7. Lukk dokumentdekselet.
3. Legg i vanlig papir i størrelse A4. (➔ Side 5 hvis du trenger instruksjoner.)
4. Gjør følgende innstillinger på kontrollpanelet.

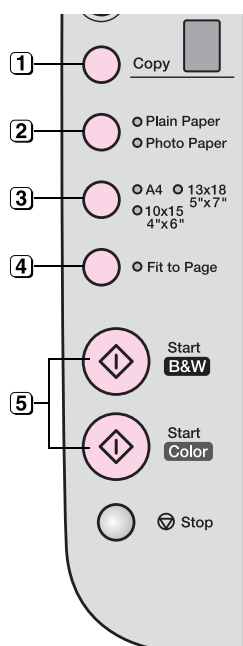

- 1 Velg antall eksemplarer.
- 2 Velg **Plain Paper** (Vanlig papir).
- 3 Velg **A4**.
- 4 Hvis du må, trykker du knappen **Fit to Page** (Tilpass til side) for automatisk å endre størrelsen på kopien til størrelsen på papiret du la i.
- 5 Hvis du vil lage en fargekopi, trykker du på knappen **Start Color** (Start farge).
Hvis du vil lage en svart-hvitt-kopi, trykker du på knappen **Start B&W** (Start svart-hvitt).

Lampen **On** (På) blinker, og etter et lite øyeblikk begynner EPSON STYLUS DX å skrive ut.

Forsiktig:

For å unngå å skade EPSON STYLUS DX må du aldri åpne skannerenheten mens du skanner eller kopierer.

Hvis du må stanse kopieringen, trykker du ganske enkelt knappen **Stop** (Stopp). Ikke trekk ut papiret som skrives ut. Det blir matet ut automatisk.

Kopiere et fotografi



1. Kontroller at EPSON STYLUS DX er slått på.
2. Plasser fotografiet på glassplaten som beskrevet side 7. Lukk dokumentdekselet.
3. Legg i fotopapir på 10 × 15 cm eller 13 × 18 cm. (➔ Side 5 hvis du trenger instruksjoner.)

4. Gjør følgende innstillinger på kontrollpanelet.

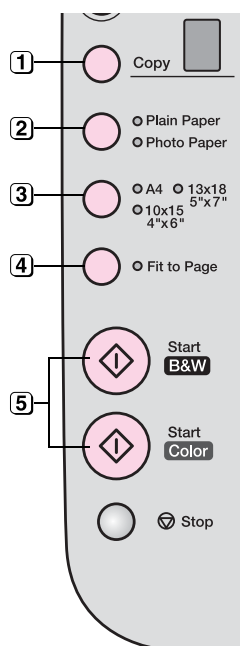

- 1 Velg antall eksemplarer.
- 2 Velg **Photo Paper** (Fotopapir).
- 3 Velg **10 × 15** eller **13 × 18**.
- 4 Hvis du ikke vil ha en hvit kant, trykker du knappen **Fit to Page** (Tilpass til side).
- 5 Hvis du vil lage en fargekopi, trykker du knappen **Start Color** (Start farge).
Hvis du vil lage en svart-hvitt-kopi, trykker du knappen **Start B&W** (Start svart-hvitt).

Lampen **On** (På) blinker, og etter et lite øyeblikk begynner EPSON STYLUS DX å skrive ut.

Forsiktig:

For å unngå å skade EPSON STYLUS DX må du aldri åpne skannerenheten mens du skanner eller kopierer.

Hvis du må stanse kopieringen, trykker du ganske enkelt knappen **Stop** (Stopp). Ikke trekk ut papiret som skrives ut. Det blir matet ut automatisk.

Obs!

- Kopiene kan ha en litt annen størrelse enn originalen.
- Hvis kantene på kopien blir beskåret, må du flytte originalen litt bort fra hjørnet.

Raskere kopiering

Hvis du ønsker å kopiere raskt og ikke trenger høy kvalitet, kan du skrive ut en "kladd". Utskriftskvaliteten reduseres, men kopieringen tar mindre tid.

1. Legg i vanlig papir i A4-størrelse og velg **Plain Paper** (Vanlig papir) og **A4** på kontrollpanelet.
2. Når du er klar til å kopiere, trykker og holder du knappen **Stop** (Stopp). Deretter trykker og holder du knappen **Start Color** (Start farge) (hvis du vil kopiere i farger) eller knappen **Start B&W** (Start svart-hvitt) (hvis du vil kopiere i svart-hvitt).
3. Når lampen **On** (På) begynner å blinke, slipper du begge knappene.

Obs!

Når du skriver ut en kladd, blandes svart og farget blekk, selv for kopier i svart-hvitt.

Skrive ut fra et minnekort (bare for DX4800 Series)

Med EPSON STYLUS DX kan du skrive ut fotografier direkte fra minnekortet i det digitale kameraet. Du plusser det ganske enkelt inn i minnekortsporet og så er du klar til å skrive ut.

Når du skal velge hvilke bilder som skal skrives ut, skriver du først ut et oversiktsark som har små bilder av alle bildene på kortet. Du merker oversiktsarket/arkene for å angi hvilke bilder du vil skrive ut. Deretter plasserer du arket på glassplaten, og EPSON STYLUS DX skriver ut bildene du har valgt.

Hvis digitalkameraet ditt støtter DPOF (Digital Print Order Format), kan du forhåndsmerke bildene du vil skrive ut, mens kortet fortsatt er i kameraet. Deretter, når du setter kortet inn i EPSON STYLUS DX, vet den hvilke bilder som skal skrives ut, og hvor mange kopier av hvert.







Se i disse delene:

- "Kompatible kort og retninger for innsetting" på side 9
- "Sette inn kortet" på side 10
- "Skrive ut et oversiktsark for å velge fotografier" på side 10
- "Skrive ut alle fotografier eller DPOF-fotografier" på side 12

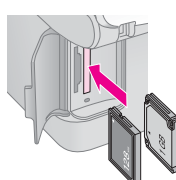
Hvis du vil vite mer om hvordan du kopierer minnekortfiler mellom EPSON STYLUS DX og en datamaskin eller en annen enhet, kan du se *Brukerhåndbok*.

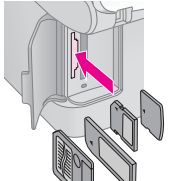
Kompatible kort og retninger for innsetting

Du kan bruke følgende korttyper med EPSON STYLUS DX.

Spør	Korttype
	  Compact Flash Microdrive
	  Smart Media SD Card MultiMedia Card miniSD Card*
	 Memory Stick Memory Stick PRO MagicGate Memory Stick MagicGate Memory Stick Duo* Memory Stick Duo* Memory Stick PRO Duo*
	 xD-Picture Card xD-Picture Card Type M * Adapter påkrevd

Forsiktig:

Husk å kontrollere i hvilken retning kortet skal settes inn, og hvis kortet trenger en adapter, må den kobles til før du setter inn kortet. Hvis ikke, kan det hende du ikke greier å fjerne kortet fra EPSON STYLUS DX.

EPSON STYLUS DX støtter bildefiler som oppfyller følgende krav:

Medieformat	DCF (Design rule for Camera File system) versjon 1.0- eller 2.0-kompatibelt.
Filformat	JPEG, DOS FAT (FAT 12 eller 16, én partisjon) tatt med et digitalkamera som er kompatibelt med DCF versjon 1.0 eller 2.0. Støtter Exif versjon 2.21.
Bildestørrelse	80 × 80 piksler til 9200 × 9200 piksler.
Antall filer	Opptil 999.

Sette inn kortet

Når du skriver ut direkte fra et minnekort, er det best om EPSON STYLUS DX ikke er koblet til datamaskinen eller at datamaskinen er slått av. Hvis ikke, kan utskriften ta lengre tid.

1. Kontroller at EPSON STYLUS DX er slått på.
2. Åpne dekselet for minnekort.

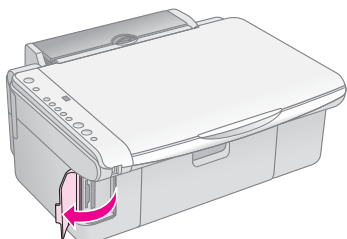

3. Kontroller at minnekortlampen er av og at det ikke er kort i noen av sporene. Deretter setter du kortet i riktig spor. (➔ Side 9 hvis du vil ha detaljert informasjon.)

Minnekortlampen blinker og lyser så kontinuerlig.

4. Lukk dekselet for minnekort. Nå kan du gjøre følgende:
 - Skriv ut et oversiktsark slik at du kan velge hvilke bilder du vil skrive ut (Side 10)
 - Skriv ut alle fotografiene på kortet (Side 12)
 - Skriv ut bilder som er forhåndsvalgt på kameraet ved hjelp av DPOF (Side 12)

Forsiktig:

Ikke ta ut kortet eller slå av EPSON STYLUS DX mens lampen for minnekortet blinker. Da kan du miste data på kortet.

Obs!

- ❑ Du kan bare skrive ut i farger fra et minnekort. Du kan ikke skrive ut i svart-hvitt.
- ❑ Hvis et digitalt kamera er koblet til EPSON STYLUS DX, kobler du det fra før du setter inn minnekortet.

Skrive ut et oversiktsark for å velge fotografier

Oversikt over utskriften fra et oversiktsark

Du kan skrive ut et oversiktsark for å se små miniatyrbilder av alle fotografiene på kortet. Deretter merker du de fotografiene på oversiktsarket som du vil skrive ut, skanner arket og lar EPSON STYLUS DX skrive ut de valgte fotografiene automatisk.

Skrive ut oversiktsarket.

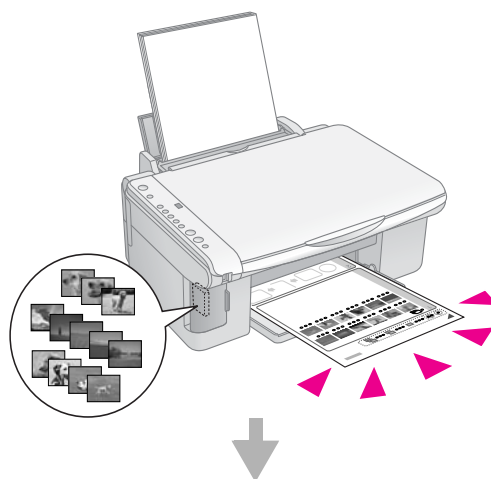

Velge fotografier på oversiktsarket.

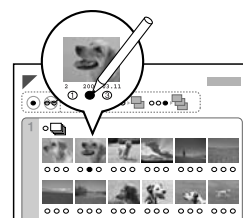

Skanne oversiktsarket.

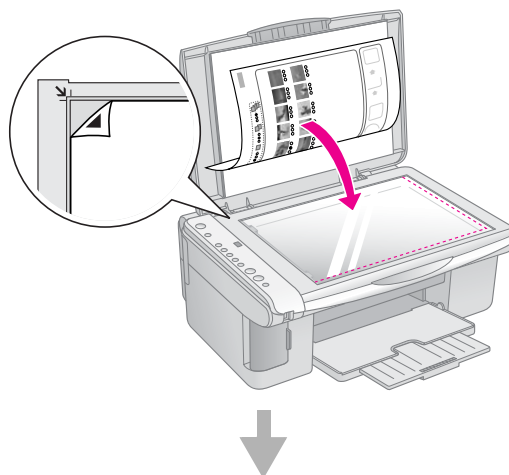

Skrive ut de valgte fotografiene.

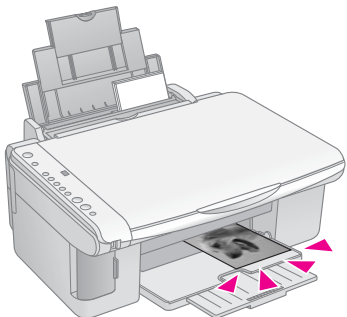

Skrive ut oversiktsarket

1. Kontroller at EPSON STYLUS DX ikke er koblet til datamaskinen (eller at datamaskinen er slått av).

2. Legg i flere ark i størrelsen A4, vanlig papir.

Opptil 30 fotografier skrives ut på hver side, så hvis det er mer enn 30 fotografier på minnekortet, vil du trenge nok ark for at alle oversiktssidene skal skrives ut.

3. Sett inn minnekortet hvis det ikke allerede er i sporet (➔ Side 10).

4. Trykk knappen **Memory Card** (Minnekort) én eller flere ganger til lampen **Print Index Sheet -A4-** (Skriv ut oversiktsark – A4 –) begynner å lyse.

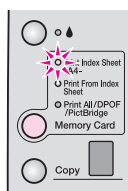

5. Kontroller at **Plain Paper** (Vanlig papir) og **A4** er valgt.

6. Trykk knappen **Start Color** (Start farge). Lampen **On** (På) blinker, og EPSON STYLUS DX begynner å skrive ut oversiktsarket/arkene. Dette kan ta noen minutter.

Hvis det er flere oversiktsark, skrives sidene ut fra det siste arket til det første, slik at de nyeste bildene skrives ut først.

Følg instruksjonene nedenfor for å velge hvilke fotografier du vil skrive ut.

Velge fotografier på oversiktsarket

Når du har skrevet ut oversiktsarket, bruker du en mørk penn eller blyant til å merke fotografiene du vil skrive ut.

- Fyll ut én av sirklene nedenfor hvert bilde for å angi hvor mange kopier du vil ha (1, 2 eller 3).
- Hvis du vil ha én kopi av alle fotografiene på oversiktsarket, fyller du ut sirkelen **All** (Alle) øverst på siden.

OK:

Ikke bra:

Kontroller at bare én sirkel er fylt ut for hvert valgte fotografi, og merk arket nøye. Når arket er skannet, vil du ikke kunne forandre valgene du har gjort.

Skanne oversiktsarket og skrive ut de valgte fotografiene

1. Plasser oversiktsarket med forsiden ned på glassplaten, øverst i venstre hjørne, slik at øverste del av arket ligger mot venstre kant av glassplaten.

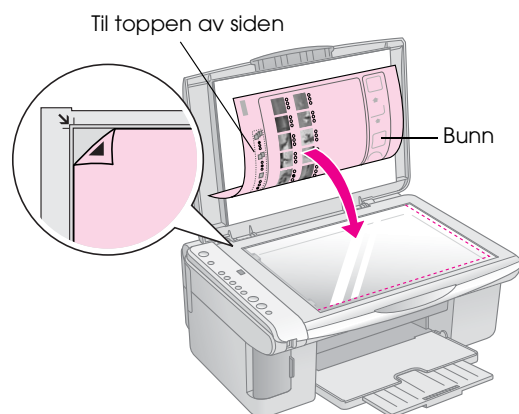

2. Lukk dokumentdekselet.
3. Velg hvilken papirtype du vil bruke (➔ Side 5). Legg i nok ark for antall bilder du vil skrive ut.
4. Kontroller at lampen **Print From Index Sheet** (Skriv ut fra oversiktsark) lyser.

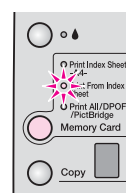

5. Velg **Plain Paper** (Vanlig papir) eller **Photo Paper** (Fotopapir) (avhengig av hva du la i).
Hvis du velger **Plain Paper** (Vanlig papir) vil fotografiet/fotografiene skrives ut med en hvit kant. Hvis du velger **Photo Paper** (Fotopapir), blir bildene skrevet ut uten kant, helt til kanten av papiret.
6. Velg **A4, 10 × 15** eller **13 × 18** som papirstørrelse.
7. Trykk **Start Color**-knappen (Start farge) \diamond for å starte utskriften.

Obs!

Hvis du må stanse utskriften, trykker du knappen **Stop** (Stopp) \odot .

8. Når utskriften er fullført, fjerner du minnekortet ved å trekke det rett ut av sporet.

Skrive ut alle fotografier eller DPOF-fotografier

Følg trinnene nedenfor hvis du vil skrive ut én kopi av hvert bilde på kortet, eller hvis du vil skrive ut kun de fotografiene som ble forhåndsvalgt med kameraets DPOF-funksjon.

1. Sett inn minnekortet (\rightarrow Side 10).
2. Velg hvilken papirtype du vil bruke (\rightarrow Side 5). Legg i nok ark for antall bilder du vil skrive ut.
3. Trykk knappen **Memory Card** (Minnekort) til lampen **Print All/DPOF/PictBridge** (Skriv ut alle/DPOF/PictBridge) begynner å lyse.

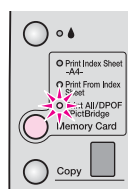

Obs!

Hvis minnekortet ikke inneholder DPOF-informasjon, vil ett eksemplar av alle bildene på kortet bli skrevet ut.

4. Velg **Plain Paper** (Vanlig papir) eller **Photo Paper** (Fotopapir) (avhengig av hva du la i). Hvis du velger **Photo Paper** (Fotopapir), blir bildene skrevet ut uten kant, helt til kanten av papiret.
5. Velg **A4, 10 × 15** eller **13 × 18** som papirstørrelse.
6. Trykk knappen **Start Color** (Start farge) \diamond for å starte utskriften.

Obs!

Hvis du må stanse utskriften, trykker du knappen **Stop** (Stopp) \odot .

7. Når utskriften er fullført, fjerner du minnekortet ved å trekke det rett ut av sporet.

Skrive ut fra et digitalkamera

Med PictBridge og USB Direct Print kan du skrive ut bildene dine ved å koble digitalkameraet direkte til EPSON STYLUS DX.

Koble til og skrive ut

Kontroller at fotografiene overholder følgende krav.

Filformat	JPEG-filer
Bildestørrelse	80 x 80 piksler til 9200 x 9200 piksler

1. Pass på at EPSON STYLUS DX ikke skriver ut fra en datamaskin.

Merknad for brukere av EPSON STYLUS DX4800 Series.

Fjern eventuelle minnekort fra EPSON STYLUS DX, trykk deretter knappen **Memory Card** (Minnekort) til lampen **Print All/DPOF/PictBridge** (Skriv ut alle/DPOF/PictBridge) blir slått på.

2. Velg hvilken papirtype du vil bruke (➔ Side 5). Legg i nok ark for antall bilder du vil skrive ut.
3. Velg **Plain Paper** (Vanlig papir) eller **Photo Paper** (Fotopapir) (avhengig av hva du la i). Hvis du velger **Photo Paper** (Fotopapir), blir bildene skrevet ut uten kant, helt til kanten av papiret.
4. Velg **A4**, **10 × 15** eller **13 × 18** som papirstørrelse.
5. Koble USB-kabelen som ble levert sammen med kameraet, til USB-kontakten på den eksterne enheten på EPSON STYLUS DX.

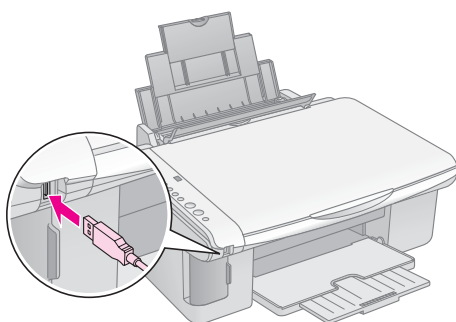

6. Kontroller at kameraet er slått på og bruk det til å velge hvilke fotografier du vil skrive ut, justere eventuelle nødvendige innstillinger og skrive ut bildene. Se håndboken for kameraet hvis du vil ha flere detaljer.

Obs!

- Hvis kameraet ditt ikke støttes av dette produktet, vises en dobbelt blinkende P i vinduet Copy (Kopi), og lampen **Error** (Feil) blinker. For DX4800 Series blinker også lampen **Print All/DPOF/PictBridge** (Skriv ut alle/DPOF/PictBridge). Epson kan ikke garantere kompatibiliteten med noen kameraer.
- Avhengig av EPSON STYLUS DX og innstillingene i det digitale kameraet, kan det være noen kombinasjoner av papirtype, -størrelse og -oppsett som ikke støttes.
- Enkelte av innstillingene i ditt digitale kamera, reflekteres kanskje ikke i utskriften.

Vedlikeholde og transportere EPSON STYLUS DX

Følg anvisningene i dette kapittelet hvis du vil gjøre følgende:

- "Skifte blekkpatroner" på side 14
- "Kontrollere skriverhodedysene og blekket" på side 16
- "Rengjøre skriverhodet" på side 16
- "Justere skriverhodet" på side 17
- "Transportere EPSON STYLUS DX" på side 17

Skifte blekkpatroner

Når blekklampen  begynner å blinke, har én eller flere blekkpatroner lite blekk igjen. Pass på at du har ekstra patroner.

Når blekklampen  lyser, må du skifte ut patronen(e).

Obs!

Blekkpatronene har en brikke som overvåker blekknivået nøyaktig. Selv om du fjerner en blekkpatron og setter den inn igjen, vil du kunne bruke opp all blekket. Litt blekk forbrukes imidlertid hver gang patronen settes inn, ettersom EPSON STYLUS DX sjekker påliteligheten til patronen.

Ekte blekkpatroner fra Epson

Farge	Artikkelnummer
Svart	T0611
Cyan	T0612
Magenta	T0613
Gul	T0614

Forsiktig:

La den tomme patronen sitte i produktet til du har anskaffet en ny. Ellers kan blekk som ligger igjen i skriverhodedysene, tørke inn. Bruk ekte Epson-blekkpatroner og ikke etterfyll dem hvis du vil oppnå gode resultater. Andre produkter som ikke er produsert av Epson, kan føre til skader. Disse skadene vil ikke dekkes av Epsons garantier, og kan under visse omstendigheter føre til feil på EPSON STYLUS DX.

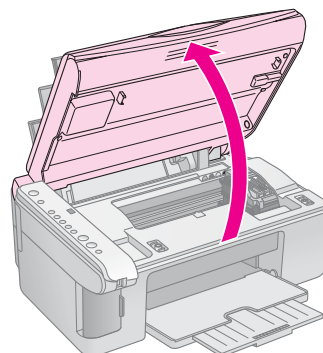

1. Kontroller at EPSON STYLUS DX er på.
2. Kontroller at dokumentdekslet er lukket, og åpne deretter skannerenheten.



Forsiktig:

Ikke åpne skannerenheten mens dokumentdekslet er åpent.

3. Trykk og slipp blekkknappen .

Blekkpatronholderen flyttes til posisjon for kontroll av blekkpatron, og lampen *On* (På) og blekklampene  blinker. Hvis en av blekkpatronene har lite blekk igjen eller er tom, flytter EPSON STYLUS DX denne patronen til merket for tomt for blekk .

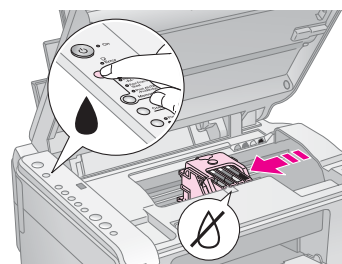



Hvis ingen av patronene er tomme eller har lite blekk igjen, går skriverhodet til posisjon for skifte av blekkpatron. Gå til trinn 5.

Forsiktig:

Ikke flytt skriverhodet manuelt, da dette kan skade EPSON STYLUS DX. Trykk alltid blekkknappen  når du vil flytte det.

Obs!

Ikke hold blekkknappen  nede. Når den holdes nede i tre eller flere sekunder, forteller dette at EPSON STYLUS DX skal begynne å rengjøre skriverhodet.

4. Trykk på blekkknappen  en gang til.
 - Hvis mer enn én patron er tom eller nesten tom, flytter den neste patronen seg til merket som angir tomt for blekk .

- Hvis alle de tomme patronene eller de som har lite blekk igjen, er identifiserte, går skriverhodet til posisjon for skifte av blekkpatron.

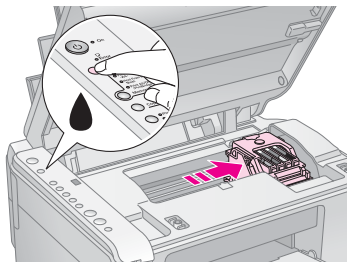

5. Åpne patrondekslet.

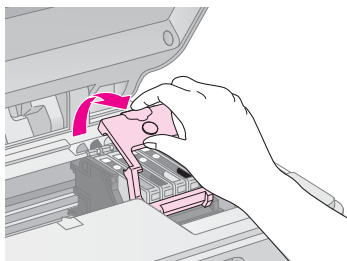

Klem på tungen bak på den tomme / nesten tomme blekkpatronen og løft den rett ut. Kast den på en forsvarlig måte. Ikke ta den brukte patronen fra hverandre, og prøv heller ikke å etterfylle den med blekk.

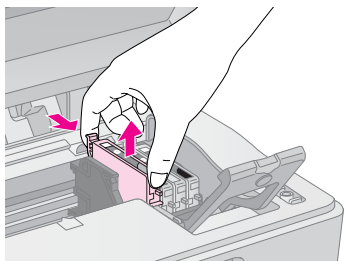

Advarsel:

Hvis du får blekk på hendene, må du vaske dem grundig med såpe og vann. Hvis du får blekk i øynene, må du øyeblikkelig skylle med vann.

6. Før du åpner pakken med den nye blekkpatronen, må du riste den fire-fem ganger. Deretter tar du den ut av pakken.

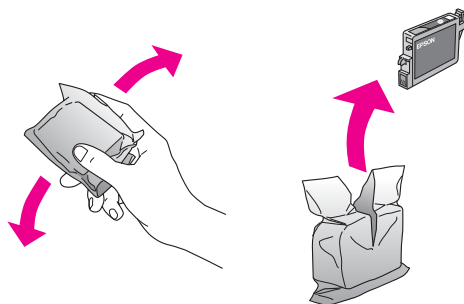

Forsiktig:

- ❑ Ikke fjern eller riv etiketten på patronen, da dette fører til lekkasje.
- ❑ Ikke rør den grønne brikken på siden av patronen. Dette kan skade blekkpatronen.

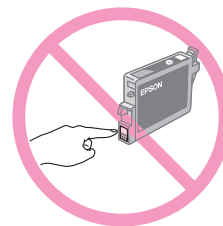

7. Sett inn den nye blekkpatronen i holderen og trykk den ned til den kommer på plass med et klikk.

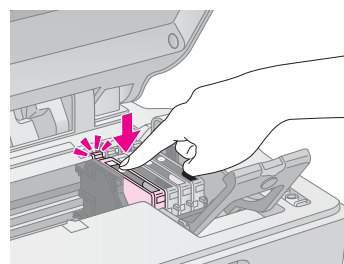

8. Skift ut eventuelle andre patroner som trenger å skiftes ut.

9. Lukk blekkpatrondekslet og trykk på det til det kommer på plass med et klikk.

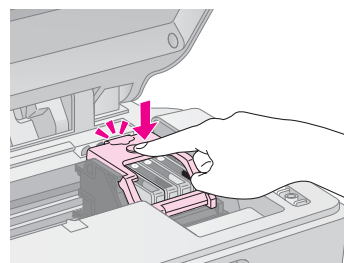

10. Lukk skannerenheten.

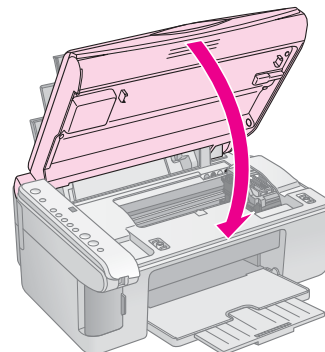

11. Trykk blekkknappen .

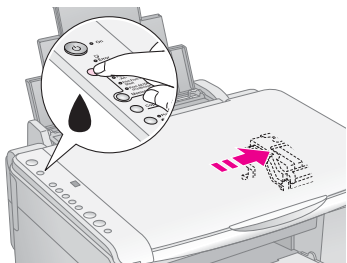

EPSON STYLUS DX begynner å fylle blekk, og lampen **On** (På) begynner å blinke. Dette tar omtrent et minutt. Når denne oppgaven er fullført, slutter lampen **On** (På) å blinke og lyser jevnt. Blekkklampen  slukkes.



Forsiktig:

Du må aldri slå av EPSON STYLUS DX mens lampen **On** (På) blinker, da dette sløser med blekket.

Obs!

Hvis blekkklampen  lyser (ikke blinker), kan det hende blekkpatronen ikke er korrekt installert. Trykk blekkknappen  én gang til, og installer blekkpatronen på nytt slik at den klikker på plass.

Kontrollere skriverhodetysene og blekket

Hvis utskriftene er svake eller har blanke felt, kan det hende at noen av dysene i skriverhodet er tilstoppet, eller at du kanskje holder på å gå tom for blekk. Følg trinnene nedenfor hvis du vil kontrollere skriverhodetysene og bleknivået.

1. Slå av EPSON STYLUS DX.
2. Legg vanlig A4-papir i arkmateren.
3. Mens du holder nede blekkknappen , trykker du og holder nede knappen **On** (På) i omkring 3 sekunder.

EPSON STYLUS DX slås på og skriver ut et testmønster. Det viser også prosentvis mengde blekk igjen i hver blekkpatron.

Du trenger ikke rengjøre skriverhodet ennå:



Skriverhodet trenger rengjøring:

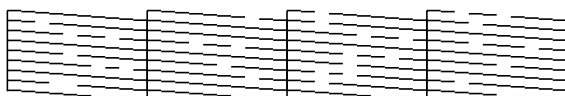

Hvis mønsteret ikke ser bra ut, prøver du å rengjøre skriverhodet slik det beskrives i neste del.

Rengjøre skriverhodet



Hvis utskriftene uventet er lyse eller mørke, eller du ser lyse eller mørke striper på dem, kan det være behov for å rengjøre skriverhodet. Dette renser opp i dysene slik at de kan levere blekk på en ordentlig måte.

Kjør en dysetest som beskrevet på side 16 for å se om skriverhodet trenger rengjøring.

Obs!

Rengjøring av skriverhodet bruker blekk, så det bør bare rengjøres hvis dysekontrollen indikerer at det trenger rengjøring.

Hvis blekkklampen  slås på eller blinker, kan du ikke rengjøre skriverhodet. Du må først skifte ut den aktuelle blekkpatronen. (➔ Side 14)

1. Pass på at EPSON STYLUS DX er på og at blekkklampen  er av.
2. Holde nede blekkknappen  i 3 sekunder til lampen **On** (På) begynner å blinke. EPSON STYLUS DX kjører en skriverhoderengjøring og lampen **On** (På) blinker.

Forsiktig:

Du må aldri slå av EPSON STYLUS DX mens hoderengjøringen pågår. Du kan skade det.

3. Når lampen **On** (På) slutter å blinke, kjører du en dysekontroll (➔ Side 16) for å bekrefte at skriverhodet er rent.
4. Hvis utskriften fortsatt har blanke felt eller testmønsteret er svakt, kjører du en ny rengjøring og sjekker dysene på nytt.

Obs!

Hvis du ikke ser en forbedring etter at du har rengjort skriverhodet fire eller fem ganger, slår du av EPSON STYLUS DX og venter over natten. Da vil eventuelt tørt blekk mykes opp. Prøv så å rengjøre skriverhodet på nytt. Hvis kvaliteten fremdeles ikke er bedre, kan det hende at én av blekkpatronene er gammel eller skadet og bør byttes ut. (➔ Side 14).

Hvis du ikke bruker EPSON STYLUS DX ofte, er det en god idé å skrive ut et par sider minst én gang i måneden for å opprettholde en god utskriftskvalitet.

Justere skriverhodet

Hvis du legger merke til at loddrette linjer ikke er riktig plassert på dysekontrollutskriften, kan du kanskje løse dette problemet ved å justere skriverhodet.

Du kan justere skriverhodet ved å trykke på knappene, eller du kan bruke verktøyet Print Head Alignment (Justering av skriverhode) fra datamaskinen. For mest mulig nøyaktig justering anbefaler vi at du bruker verktøyet.

Følg disse trinnene for å justere skriverhodet ved hjelp av knappene.

1. Kontroller at EPSON STYLUS DX er slått av.
2. Legg vanlig A4-papir i arkmateren.
3. Mens du holder nede knappen **Copy** (Kopi), trykker du og holder nede knappen **On** (På) i omkring 3 sekunder.

Fire rekker med justeringsmønstre skrives ut.

4. Se på mønster # 1 og finn delen med jevnest utskrift, uten merkbar utflyting eller streker.
5. Trykk knappen **Copy** (Kopi) til nummeret som svarer til området, kommer frem i vinduet **Copy** (Kopi).
6. Trykk knappen **Start B&W** (Start svart-hvitt).
7. Gjenta trinn 5 til 7 for hvert av de tre andre justeringsmønstrene.

Transportere EPSON STYLUS DX

Hvis du har behov for å flytte EPSON STYLUS DX over en lengre avstand, må du gjøre den klar for transport i den opprinnelige emballasjen eller i en lignende boks.

1. Fjern alt papir fra arkmateren og kontroller at EPSON STYLUS DX er slått av.
2. Åpne skannerenheten og kontroller at skriverhodet er i utgangsposisjon til høyre.

Fest blekkpatronholderen til produktet med tape som vist, og lukk deretter skannerenheten.

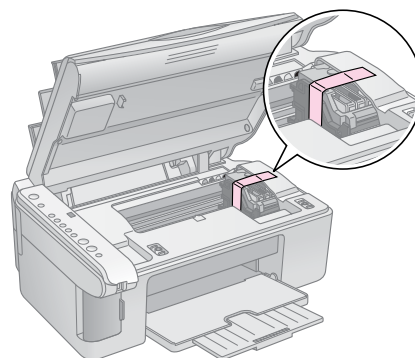

3. Ta ut strømledningen fra vegguttaket. Deretter kobler du USB-kabelen fra datamaskinen.
4. Lukk papirstøtten, arkmaterdekselet og utskuffen.

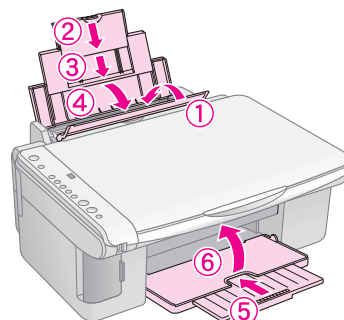

5. Pakk EPSON STYLUS DX i originalemballasjen, og bruk beskyttelsesmaterialer som den ble levert med.

Hold EPSON STYLUS DX vannrett under transporten. Etter at du har flyttet den, fjerner du tapen som sikrer skriverhodet. Hvis du legger merke til at utskriftskvaliteten er redusert, kjører du en rengjøring (➔ Side 16) eller justerer skriverhodet (➔ Side 17).

Løse problemer

Hvis du har et problem med EPSON STYLUS DX, kan du kontrollere lysene på kontrollpanelet og kodenumeret eller bokstaven i vinduet **Copy** (Kopi) for å finne ut hva som er årsaken til problemet.

Du kan også se under “Problemer og løsninger” på side 20 for å få hjelp til feilsøking om kopiering eller utskrift fra et minnekort. Se i *Brukerhåndbok* hvis du trenger hjelp til å bruke EPSON STYLUS DX med en datamaskin.

Se i disse delene:

- “Feilindikatorer” på side 18
- “Problemer og løsninger” på side 20
- “Kundestøtte” på side 21

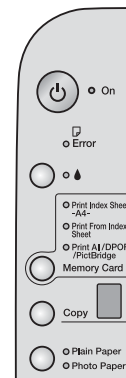

Feilindikatorer

●: Indikerer lamper som lyser

●●: Indikerer lamper som blinker

Lampe/kode	Årsak	Løsning
● [Error] (Feil)	Det er ikke lagt papir i arkmateren.	Legg papir i arkmateren. Trykk så Start Color (Start farge) for å fortsette eller Stop (Stopp) for å avbryte. ➔ Side 5
	Flere sider er blitt matet inn i arkmateren.	Fjern papiret og legg i nytt papir. Trykk så Start Color (Start farge) for å fortsette eller Stop (Stopp) for å avbryte. ➔ Side 5
●● [Error] (Feil)	Papir sitter fast.	➔ “Problemer med papirmating” på side 20
●●	En blekkpatron har lite blekk igjen.	➔ “Skifte blekkpatroner” på side 14
●●	En blekkpatron er tom eller ikke riktig installert.	Hvis en patron er tom, kan du ikke skrive ut før du har skiftet den. ➔ “Skifte blekkpatroner” på side 14
●● [Error] (Feil) ● 3 Memory Card (Minnekort) Kode 1 [1] *	Et minnekort som ikke er støttet, er satt inn.	Ta ut minnekortet og se ➔ “Kompatible kort og retninger for innsetting” på side 9
	Minnekortet inneholder ingen gyldige bilder.	
●● [Error] (Feil) ● [Print From Index Sheet] (Skriv ut fra oversiktsark) Kode 2 [2] *	Et oversiktsark ble ikke gjenkjent fordi det ikke var riktig plassert.	Plasser oversiktsarket riktig på glassplaten, slik at øvre kant ligger inntil venstre kant av glasset. Trykk så Start Color (Start farge) for å fortsette eller Stop (Stopp) for å avbryte.
	Oversiktsarket er ikke merket riktig.	
●● [Error] (Feil) ● [Print From Index Sheet] (Skriv ut fra oversiktsark) Kode 3 [3] *	Oversiktsarket er ikke merket riktig.	Ta ut oversiktsarket, merk det riktig og prøv på nytt. ➔ Side 11

Lampe/kode	Årsak	Løsning
<p>● Error (Feil)</p> <p>● Print From Index Sheet (Skriv ut fra oversiktsark)</p> <p>Kode 4</p> <p> *</p>	Oversiktsarket svarer ikke til fotoene på minnekortet.	Ta ut minnekortet og sett inn kortet som ble brukt til å skrive ut oversiktsarket – eller plasser riktig oversiktsark på glassplaten. Trykk så Start Color (Start farge) for å fortsette eller Stop (Stopp) for å avbryte.
<p>● Error (Feil)</p> <p>● Print All/DPOF (Skriv ut alle/DPOF) PictBridge*</p> <p>Kode P blinker dobbelt</p> <p></p>	En enhet som ikke er støttet, er koblet til.	Fjern den tilkoblede enheten eller trykk Stop -knappen (Stopp). Når digitalkameraet er støttet, blinker P-en normalt.
<p>● Error (Feil)</p> <p>Kode H</p> <p></p>	Papirtykkelseshendelen er satt i -posisjon.	Hvis du har stilt hendelen til -posisjon fordi du skriver ut konvolutter, trykker du knappen Start Color (Start farge) for å fortsette. Ellers setter du hendelen til posisjonen merket med .
<p>● Error (Feil)</p> <p>● </p> <p>● Alle andre lamper</p> <p>Kode E</p> <p></p>	En del på EPSON STYLUS DX må skiftes ut.	Kontakt nærmeste autoriserte servicesenter, eller kontakt Epson for en henvisning. ➔ "Kundestøtte" på side 21
<p>● Alle lamper</p> <p>Kode E</p> <p></p>	Det er oppstått et problem med EPSON STYLUS DX.	Slå EPSON STYLUS DX av og på igjen. Hvis feilen ikke forsvinner, må du kontakte nærmeste autoriserte servicesenter, eller kontakte Epson for en henvisning. ➔ "Kundestøtte" på side 21

* Disse feilene vises ikke på EPSON STYLUS DX4200 Series.



Problemer og løsninger

Prøv løsningene nedenfor hvis du har problemer med å bruke EPSON STYLUS DX.

Problemer med kopiering

- Kontroller at originalen er plassert i øverste venstre hjørne av glassplaten.
- Hvis kantene på kopien blir beskåret, må du flytte originalen litt bort fra hjørnet.
- Kontroller at papiret blir lagt i med kortsiden først, helt til høyre med venstre kantskinne mot venstre side. Ikke legg i i papir over pilmerket  på innsiden av venstre kantskinne.

Problemer med papirmating



- Ta vekk papiret fra arkmateren. Bla gjennom bunken for å skille arkene fra hverandre. Legg så i papiret på nytt mot høyre kant og skyv venstre kantskinne inntil papiret (men ikke for tett). Kontroller at papiret ikke er foran arkmaterdekselet.
- Ikke legg i for mange ark om gangen. ➔ Side 5 for informasjon om antallet ark du kan legge i.
- Hvis papiret sitter fast, blinker  **lampen Error** (Feil). Gjør følgende når du skal fjerne papirstopp:
 1. Trykk knappen **Start Color**  (Start farge) for å skyve ut det fastkjørte papiret. Hvis det fastkjørte papiret ikke blir skjøvet ut, går du til neste trinn.
 2. Hvis papiret sitter fast nær arkmateren eller utskuffen, kan du trekke det forsiktig ut og trykke knappen **Start Color**  (Start farge).

Hvis papiret sitter fast inne i EPSON STYLUS DX, trykker du knappen **On**  (På) for å slå produktet av. Åpne skannerenheten og ta ut eventuelt papir som ligger inne i den, inkludert avrevne biter. Ikke trekk den bakover, dette kan skade arkmateren. Lukk skannerenheten og slå EPSON STYLUS DX på igjen.

Problemer med utskriftskvaliteten

Hvis du har problemer med kopi- eller utskriftskvalitet, kan du prøve disse løsningene:

- Kontroller at dokumentet er plassert flatt på glassplaten og at EPSON STYLUS DX ikke står skrått eller på en ujevn overflate.
- Legg i papiret med utskriftssiden opp (vanligvis den hviteste, lyseste eller glansede siden).
- Kontroller at papiret ikke er fuktig eller krøllet.

- Legg i papiret ett ark om gangen. Ta vekk ark fra utskuffen slik at det ikke samler seg for mange ark der.
- Kontroller at innstillingene for papirstørrelse og papirtype på kontrollpanelet svarer til papirtypen du har lagt i (➔ Side 5).
- For best mulig utskriftskvalitet bør du bruke Epson-papir (➔ Side 5) og ekte Epson-blekkpatroner (➔ Side 14).
- Sett hendelen for papirtykkelse til posisjonen merket med  for de fleste papirtyper. Hvis du skriver ut på konvolutter, setter du hendelen i -posisjon.
- Hvis du ser lyse eller mørke striper på utskriftene eller de er for bleke, kan det være behov for å rengjøre skriverhodet. Kjør en dysetest som beskrevet på Side 16 for å se om skriverhodet trenger rengjøring.
- Rengjør skriverhodet som beskrevet på Side 16.
- Hvis du ser ujevne, loddrette streker, kan det være du må justere skriverhodet. ➔ Side 17 for instruksjoner.
- Blekkpatronene kan være gamle eller ha lite blekk igjen. ➔ Side 14 for instruksjoner om hvordan du skifter blekkpatron.
- Hvis det kommer frem en prikket linje i bildet, må du gjøre glassplaten ren med en myk, tørr, lofri klut (papirlommetørkler er ikke anbefalt) eller om nødvendig bruke en liten mengde glassrengjøringsmiddel på en myk klut. **Glassrengjøringsmiddelet må ikke sprayes direkte på glassplaten.**

Problem med skriverhodet

Hvis blekkpatrondekselet ikke lar seg lukke, eller skriverhodet ikke går til startposisjon, må du åpne dekselet og trykke blekkpatronene ned til de kommer på plass med et klikk.

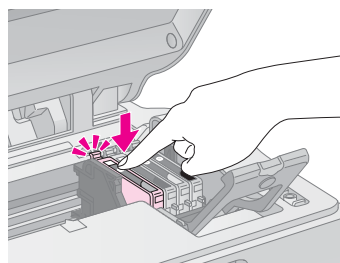

Annet problem

Når du slår av EPSON STYLUS DX, kan det hende at en rød lampe inne i EPSON STYLUS DX fortsetter å lyse. Lampen vil fortsette å lyse i opptil 15 minutter, og så slukkes den automatisk. Dette er ikke tegn på feil.

Kundestøtte

Kontakte kundestøtte

Hvis Epson-produktet ikke fungerer ordentlig, og du ikke kan løse problemet ved hjelp av feilsøkinginformasjonen i produktokumentasjonen, må du kontakte kundestøtte for å få hjelp. Se i dokumentet Pan-European Warranty Document som fulgte med produktet, for å finne informasjon om hvordan du kontakter EPSONS kundestøtte. Kundestøtte kan hjelpe deg mye raskere hvis du oppgir følgende informasjon:

- Serienummeret for produktet (Etiketten med serienummeret er vanligvis plassert bak på produktet.)
- Produktmodell
- Programvareversjon for produktet (Klikk **About** (Om), **Version Info** (Versjonsinformasjon) eller lignende i produktprogrammet.)
- Merke og modell på datamaskinen du bruker
- Navn og versjonsnummer på operativsystemet på datamaskinen
- Navn og versjoner på programmene du vanligvis bruker med produktet

Web-område for kundestøtte

Gå til <http://www.epson.com> og velg EPSONS web-område for kundestøtte i ditt område for å hente de nyeste driverne, dokumenter med svar på vanlige spørsmål, håndbøker og annet nedlastbart materiale.

På EPSONS web-område for kundestøtte får du hjelp med problemer som ikke kan løses ved hjelp av feilsøkinginformasjonen i skriverdokumentasjonen.

Viktige sikkerhetsinstruksjoner

Før du begynner å bruke EPSON STYLUS DX, må du lese og følge disse sikkerhetsanvisningene:

- Pass på at du følger alle advarsler og instruksjoner som er angitt på EPSON STYLUS DX.
- Bruk den typen strømforsyning som er angitt på merkelappen.
- Bruk bare den strømkabelen som leveres med EPSON STYLUS DX. Bruk av en annen ledning kan føre til brann eller støt. Ikke bruk ledningen med annet utstyr.
- Kontroller at strømledningen oppfyller lokale sikkerhetskrav.
- Plasser EPSON STYLUS DX nær et strømuttak der pluggen lett kan kobles fra.
- Ikke la strømledningen bli skadet eller frynset.
- Hvis du bruker en skjøteledning med EPSON STYLUS DX, må du kontrollere at den totale mengden merkestrøm (ampere) for enhetene som er koblet til skjøteledningen, ikke overskrider tillatt merkestrøm for ledningen. Kontroller også at den totale angitte mengden strøm (ampere) for alle enhetene som er koblet til strømuttaket, ikke overskrider tillatt strømmengde for strømuttaket.
- Unngå steder som er utsatt for raske skifter i temperatur eller fuktighet, støt eller vibrasjoner eller støv.
- La det være nok plass rundt EPSON STYLUS DX til at ventilasjonen blir god. Unngå å stenge for eller dekke over eller føre gjenstander inn i åpningene i kabinettet.
- Ikke plasser EPSON STYLUS DX nær radiator, varmluftsuttak eller i direkte sollys.
- Plasser EPSON STYLUS DX på en flat, stabil overflate, som er større enn skriversonnetten i alle retninger. Den vil ikke fungere som den skal, hvis den står skrått.
- Kontroller at baksiden av EPSON STYLUS DX er minst 10 cm borte fra veggen.
- Ikke åpne skannerenheten mens EPSON STYLUS DX kopierer, skriver ut eller skanner.
- Ikke søl væske på EPSON STYLUS DX.

- Bortsett fra det som er spesifikt forklart i dokumentasjonen, må du ikke prøve å reparere EPSON STYLUS DX selv.
- Under følgende forhold må du koble fra EPSON STYLUS DX og få utført service hos kvalifisert personell: Hvis strømkabelen eller kontakten er skadet, hvis det har kommet væske inn i produktet, hvis produktet har falt i gulvet eller dekslet er skadet på annen måte, hvis produktet ikke fungerer normalt eller viser en betydelig endring i ytelse. Du kan bare justere de kontrollene som er dekket av brukerhåndboken.
- Ved oppbevaring eller transport av EPSON STYLUS DX må produktet ikke stå på skrå eller på siden eller snus opp ned, da dette kan føre til at det lekker blekk fra patronen.

Sikkerhetsinstruksjoner for blekkpatroner

- Oppbevar blekkpatroner utilgjengelige for barn. Blekket må ikke drikkes.
- Vær forsiktig ved håndtering av brukte blekkpatroner. Det kan være litt blekk igjen rundt blekkforsyningsporten. Hvis du får blekk på huden, må du vaske det av med såpe og vann. Hvis du får blekk i øynene, må du øyeblikkelig skylle med vann. Hvis du fortsatt føler ubehag eller har synsforstyrrelser, må du øyeblikkelig oppsøke lege.
- Ikke ta hånden inn i EPSON STYLUS DX eller berør blekkpatronene under utskrift.
- Installer en ny blekkpatron umiddelbart etter at du fjerner en tom patron. Hvis patronene ikke blir installert, kan skriverhodet tørke ut slik at EPSON STYLUS DX ikke kan skrive ut.
- Hvis du tar ut en blekkpatron for å bruke den senere, må du beskytte åpningen mot støv og skitt og lagre den i samme miljø som EPSON STYLUS DX. Merk at det er en ventil i blekkforsyningsporten, slik at det ikke er nødvendig med deksler eller plugger. Pass likevel på at blekket ikke setter flekker på gjenstander som patronen kommer i kontakt med. Ikke rør blekkforsyningsporten eller det omkringliggende området på patronen.

ENERGY STAR®-kompatibel



Som ENERGY STAR®-partner har Epson fastsatt at dette produktet oppfyller ENERGY STAR®-retningslinjene for energieffektivitet.

Programmet International ENERGY STAR® Office Equipment er et frivillig partnerskap med datamaskin- og kontorutstursbransjen for å fremme innføringen av energigøkonomiske datamaskiner, skjermer, skrivere, fakser, kopimaskiner, skannere og flerfunksjonelle enheter i et forsøk på å redusere luftforurensningen som forårsakes av energiproduksjon. Standardene og logoene er like for landene som deltar.

Merknad om opphavsrett

Ingen deler av denne publikasjonen kan reproduseres, lagres i et gjenfinningssystem eller overføres i noen form eller på noen måte, det være seg elektronisk, mekanisk, ved fotokopiering, innspilling eller annet, uten skriftlig forhåndstillatelse fra Seiko Epson Corporation. Informasjonen i denne publikasjonen er bare beregnet på bruk med dette produktet. Epson er ikke ansvarlig for noen form for bruk av denne informasjonen angående andre skrivere.

Verken Seiko Epson Corporation eller deres partnere skal stilles til ansvar overfor kjøperen av dette produktet eller overfor tredjepart for skader, tap, kostnader eller utgifter som kjøper eller tredjepart pådrar seg på grunn av ulykke, feilbruk eller misbruk av dette produktet eller uautoriserte endringer, reparasjoner eller ombygginger av dette produktet, eller (unntatt i USA) fordi Seiko Epson Corporations instruksjoner om drift og vedlikehold ikke er overholdt.

Seiko Epson Corporation kan ikke holdes ansvarlig for skader eller problemer som oppstår ved bruk av noe tilleggsutstyr eller noen forbruksprodukter andre enn dem som Seiko Epson Corporation har angitt som originale Epson-produkter eller Epson-godkjente produkter.

Seiko Epson Corporation skal ikke stilles til ansvar for skader grunnet elektromagnetiske forstyrrelser som oppstår på grunn av bruk av andre grensesnittkabler enn de som er angitt som Epson-godkjente produkter av Seiko Epson Corporation.

EPSON® er et registrert varemerke og EPSON STYLUS™ er et varemerke for Seiko Epson Corporation.

USB DIRECT-PRINT™ og USB DIRECT-PRINT-logoen er varemerker for Seiko Epson Corporation. Copyright © 2002 Seiko Epson Corporation. Med enerett.

DPOF™ er et varemerke for CANON INC., Eastman Kodak Company, Fuji Photo Film Co., Ltd. og Matsushita Electric Industrial Co., Ltd.

SD™ er et varemerke.

Memory Stick, Memory Stick Duo, Memory Stick PRO og Memory Stick PRO Duo er varemerker for Sony Corporation.

xD-Picture Card™ er et varemerke for Fuji Photo Film Co., Ltd.

Generell merknad: Andre produktnavn som brukes i dette dokumentet, er kun for identifiseringsformål, og kan være varemerker for sine respektive eiere. Epson fraskriver seg alle rettigheter til slike merker.

Copyright © 2005 Seiko Epson Corporation. Med enerett.



MEMORY STICK PRO™

