

# Ръководство за основни операции



Въведение.....	2
Части на EPSON STYLUS DX.....	2
Контролен панел.....	3



Зареждане на хартия.....	5
Избор на хартия.....	5
Зареждане на хартията във вашия EPSON STYLUS DX.....	5



Копиране на снимка или документ.....	7
Поставяне на оригинала на поставката за документи.....	7
Копиране на документ с формат A4.....	7
Копиране на снимка.....	8
Ускоряване на копирането.....	8



Печатане от карта с памет (само за DX4800).....	9
Съвместими карти и положение за поставяне.....	9
Поставяне на картата.....	10
Отпечатване на индексна страница за избор на снимки.....	10
Печат на всички снимки или снимките, избрани с DPOF.....	12



Печат от цифров фотоапарат.....	13
Свързване и печатане.....	13



Поддържане и транспортиране на вашия EPSON STYLUS DX.....	14
Смяна на касетите с мастило.....	14
Проверка на дюзите на печатащата глава и мастилото.....	16
Почистване на печатащата глава.....	16
Подравняване на печатащата глава.....	17
Транспортиране на вашия EPSON STYLUS DX.....	17



Решаване на проблеми.....	18
Индикатори за грешки.....	18
Проблеми и решения.....	20
Поддръжка за клиенти.....	21



Важни сведения.....	22
Важни указания за безопасност.....	22
Сведения за авторските права.....	23

# Въведение

След като сте инсталирали вашия EPSON STYLUS™ DX, както е описано в листовката *Започнете оттук*, обърнете тук, за да:

- Заредите хартия
- Направите бързо копие на документ или снимка
- Отпечатате снимки, съхранени на карта с памет
- Отпечатате снимки от цифров фотоапарат
- Извършите редовно обслужване
- Решите повечето проблеми

Тази книжка ви казва как можете да направите всичко това, без дори да включвате компютъра! Естествено вашият EPSON STYLUS DX може да върши много повече, когато го свържете към компютър с Windows® или Macintosh®, например да подобри цвета или качеството на вашите копия и сканирани изображения или да възстанови цветовете на избледнели снимки.

За указания за използването на EPSON STYLUS DX с компютъра вижте екранното *Ръководство за потребителя*. Икона за това ръководство е автоматично поставена на вашия десктоп, когато сте инсталирали софтуера.

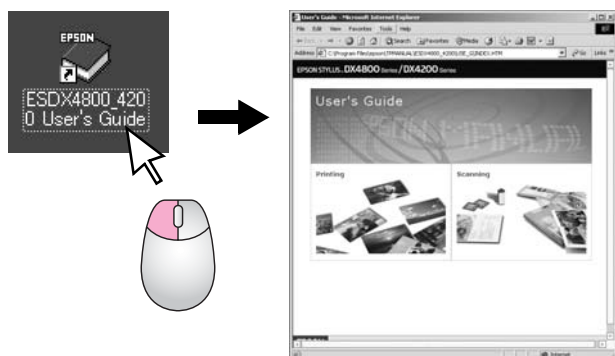

Моля, следвайте долните съвети, когато четете указанията:

## ⚠ Предупреждение:

Предупрежденията трябва да се спазват внимателно, за да се избегнат наранявания.

## ⚠ Внимание:

Внимание означава нещо, което трябва да се спазва, за да се избегнат повреди на оборудването.

## 📌 Забележка:

Бележките съдържат важна информация за вашия EPSON STYLUS DX.

Преди да ползвате вашия EPSON STYLUS DX, убедете се, че сте прочели и изпълнявате Важните указания за безопасност на страница 22.

Илюстрациите и снимките от екрана в това ръководство са за EPSON STYLUS DX4800 Series.

## Части на EPSON STYLUS DX

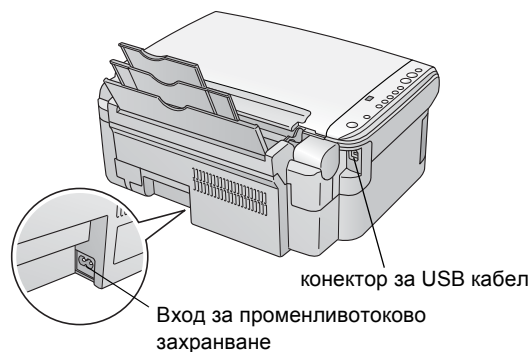
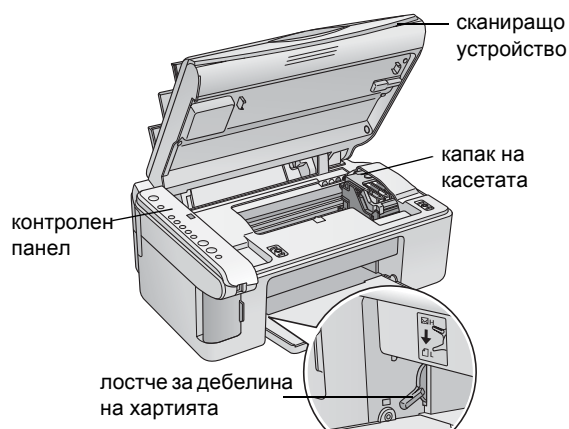
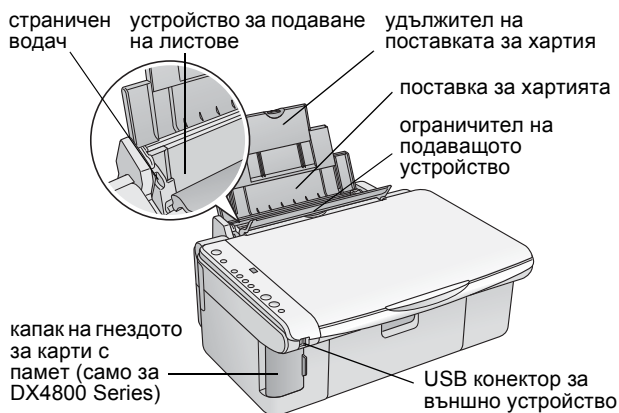

# Контролен панел

## Бутони

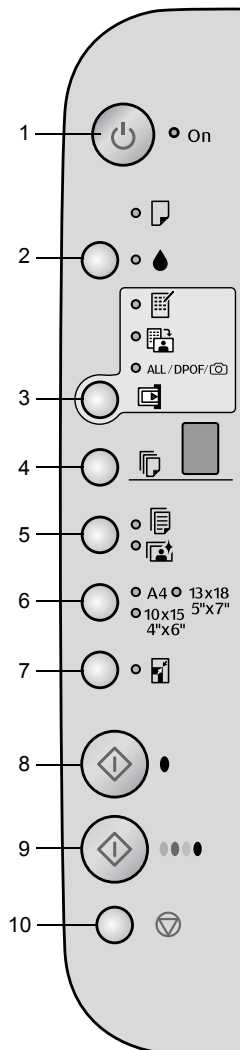

	Бутон	Функция
1	⏻ Оп (Включване)	Натиснете, за да включите и изключите EPSON STYLUS DX.
2	●	Натиснете, за да смените касетите с мастило.  Натиснете и задръжте 3 секунди, за да почистите печатащата глава (когато индикаторът ● е изключен).
3	Карта с памет*	Натиснете, за да отпечатате снимки от карта с памет.  Опциите за печат от карта с памет са:  <b>Print Index Sheet -A4- (Печат на индексна страница -A4-):</b> Това е обикновено избрано, когато натискате бутона Memory Card (Карта с памет).  <b>Print From Index Sheet (Печат от индексна страница):</b> Това се избира автоматично след отпечатване на индексните страници от карта с памет.  <b>Print All/DPOF/PictBridge (Печат на всичко/DPOF/PictBridge):</b> Изберете тази опция, за да отпечатате всички изображения на карта с памет, да отпечатате изображенията, като ползвате DPOF информацията, съхранена на картата с памет, или да отпечатате изображенията направо от цифров фотоапарат.  <b>Забележка:</b> Режимът DPOF е достъпен само когато изображенията на картата с памет съдържат DPOF информация. За да отпечатате всички изображения на картата с памет, изключете режима DPOF от вашия фотоапарат.
4	Сору (Копиране)	Натиснете, за да изберете броя на копията.
5	Plain Paper (Обикновена хартия) Photo Paper (Фотографска хартия)	Натиснете, за да изберете типа хартия, заредена в подаващото устройство.
6	A4 10×15 4"×6" 13×18 5"×7"	Натиснете, за да изберете размера хартия, заредена в подаващото устройство.
7	Fit to Page (Според размера на страницата)	Натиснете, за да намалите или увеличите копираното изображение, за да се побере изцяло в пълния размер на страницата.
8	◇ Start B&W (Стартиране на черно-бяло)	Натиснете, за да направите черно-бяло копие.
9	◇ Start Color (Стартиране на цветно)	Натиснете, за да направите цветно копие или да стартирате печат от карта с памет.
10	⏹ Stop (Стол)	Натиснете, за да спрете копирането. Листът, който се отпечатва, се изважда и броят на копията се нулира.

\* EPSON STYLUS DX4200 Series няма бутон Memory Card (Карта с памет).

## Светлинни индикатори

### Забележка:

Ако в продължение на 15 минути не бъде натиснат нито един бутон, EPSON STYLUS DX влиза в "спящ" режим. Индикаторът **On (Включен)** свети, а в прозорчето за копията се появява мигаща точка. За да го "събудите", натиснете който и да е бутон, освен бутона **On (Включване)**.

● = свети ● = мига

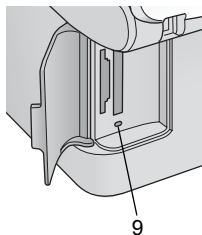
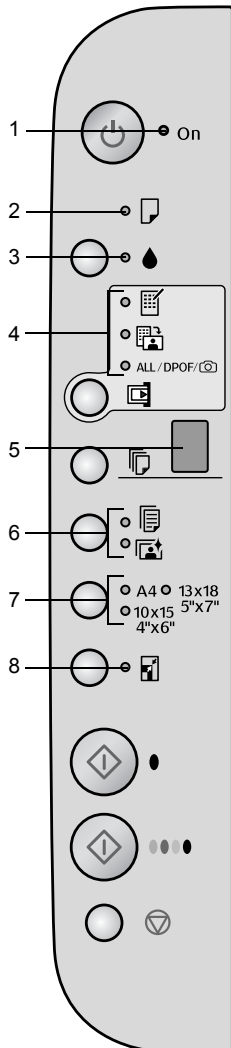

	Светлинен индикатор	Състояние	Значение
1	On (Включен)	●	EPSON STYLUS DX е включен.
		● (бавно)	EPSON STYLUS DX работи.
		● (бързо)	EPSON STYLUS DX се изключва.
2	Error (Грешка)	● или ●	Възникнала е грешка. ➔ "Решаване на проблеми" на страница 18.
3	●	●	Масилото в някоя от касетите свършва. Можете да продължите да копирате, докато се изпразни.
		●	Някоя от касетите с мастило е празна или липсва.
4	Memory Card (Карта с памет) * – Print Index Sheet -A4- (Печат на индексна страница -A4-), Print From Index Sheet (Печат от индексна страница), Print All/DPOF/PictBridge (Печат всичко/DPOF/PictBridge)	●	Била е избрана някоя от опциите за печат от картата с памет.  Индикатор <b>Print All/DPOF/PictBridge (Печат на всичко/DPOF/PictBridge)</b> : Мига в режим DPOF.
5	Сору (Копие) (прозорче)	от 1 до 9	Показва броя на копията.
		-	Могат да бъдат направени до 100 копия, в зависимост от това колко хартия е заредена.
		E	Възникнала е грешка.
		H	Лостчето за дебелина на хартията е било поставено в положение <input checked="" type="checkbox"/> (плик).
		L	Лостчето за дебелина на хартията е било поставено в положение <input type="checkbox"/> (стандартна).
		P	Мига, когато е свързан фотоапарат с PictBridge данни. Когато свързаното устройство не се поддържа, P мига два пъти, а индикаторите <b>Error (Грешка)</b> и <b>Print All/DPOF/PictBridge (Печат на всичко/DPOF/PictBridge)*</b> мигат.
· (точка)	Устройството е в "спящ" режим. За да го "събудите", натиснете който и да е бутон, освен бутона <b>On (Включване)</b> .		
6	Plain Paper (Обикновена хартия) Photo Paper (Фотографска хартия)	●	Показва избрания вид хартия.
7	A4 10×15 4"×6" 13×18 5"×7"	●	Показва избрания размер хартия.
8	Fit to Page (Според размера на страницата)	●	Устройството е било настроено да намалява или увеличава копието, за да се побере изцяло в пълния размер на избраната хартия.
9	Индикатор за достъп до карта с памет*	●	Била е поставена карта с памет.
		●	Устройството чете или записва данни в картата с памет.  Никога не изваждайте карта, когато този индикатор или индикатор <b>On (Включен)</b> мигат; в противен случай можете да повредите данните на картата.

\* EPSON STYLUS DX4200 Series няма тези индикатори.

# Зареждане на хартия

Типът хартия, който избирате, влияе на разпечатката, затова трябва да избирате правилния тип хартия за вашето задание.

## Избор на хартия

Ако просто копирате или печатате груба чернова от изображение, обикновена хартия върши работа. За най-добри резултати обаче, е добре да ползвате някоя от специалните хартии за мастиленоструйни принтери на Epson, които са предназначени за вашия EPSON STYLUS DX.

Тип хартия	Размер	Настройка за типа на хартията	Брой листа
Обикновена хартия	A4	Plain Paper (Обикновена хартия)	100
EPSON Bright White Ink Jet Paper	A4	Plain Paper (Обикновена хартия)	100
EPSON Premium Glossy Photo Paper	A4 10 × 15 см (4 × 6 инча)	Photo Paper (Фотографска хартия)	20
EPSON Premium Semigloss Photo Paper	A4 10 × 15 см (4 × 6 инча)	Photo Paper (Фотографска хартия)	20

## Зареждане на хартията във вашия EPSON STYLUS DX

Следвайте дадените по-долу стъпки, за да заредите хартия A4, 10 × 15 см (4 × 6 инча) и 13 × 18 см (5 × 7 инча) във вашия EPSON STYLUS DX.

(➔ Вижте *Ръководството за потребителя* за указания за зареждане на други типове хартия.)

1. Отворете поставката за хартия и изходната тава, а след това издърпайте удължения навън.

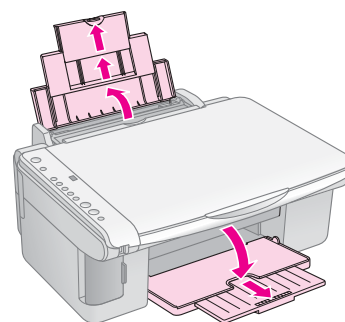

2. Обърнете ограничителя на подаващото устройство напред.

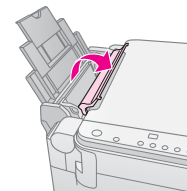

3. Плъзнете страничния водач наляво.

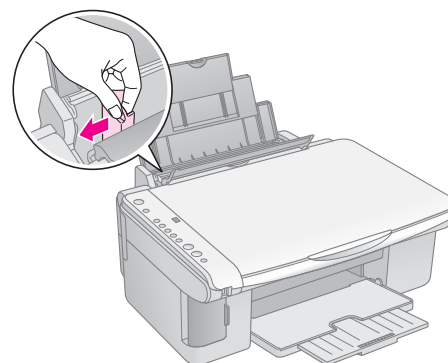

4. Поставете хартията със страната за печат нагоре, до дясната страна на подаващото устройство. Винаги я поставяйте с късата страна напред, дори когато разпечатката е хоризонтално (“пейзажно”) ориентирана.

Поставете топчето хартия зад палците и се уверете, че то влиза добре под  стрелката отвътре на левия страничен водач.

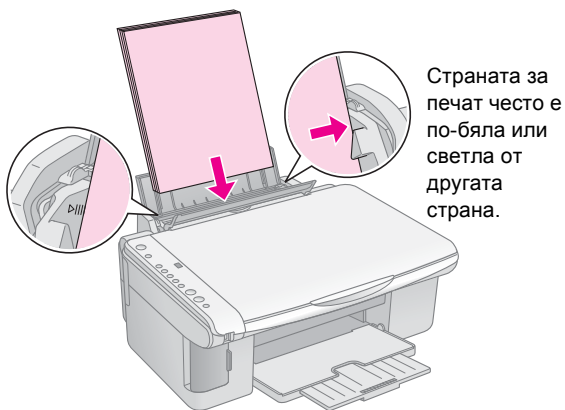

10 × 15 см (4 × 6 инча) и  
13 × 18 см (5 × 7 инча)

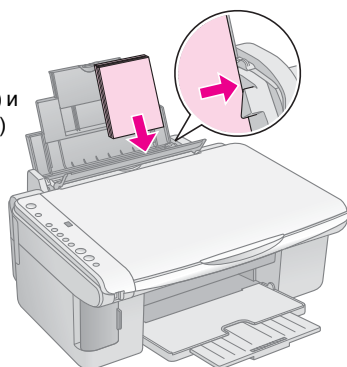

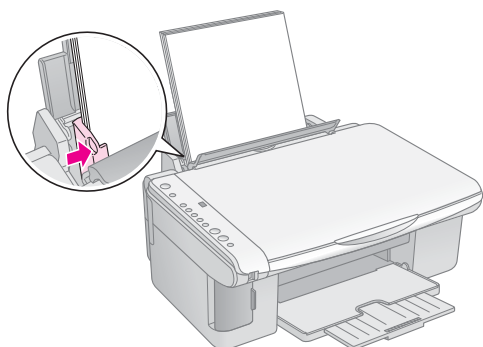

5. Плъзнете страничния водач да опре в левия край на хартията, но не много плътно.

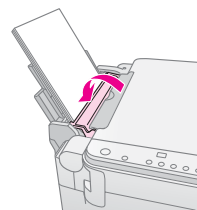

6. Обърнете ограничителя на подаващото устройство назад.



Също така се убедете, че лостчето за дебелина на хартията е пуснато в положение .

Буквата L се появява за кратко в прозорчето Сору (Копие) на контролния панел, когато поставите лостчето в положение ; буквата Н се появява, когато го поставите в положение .

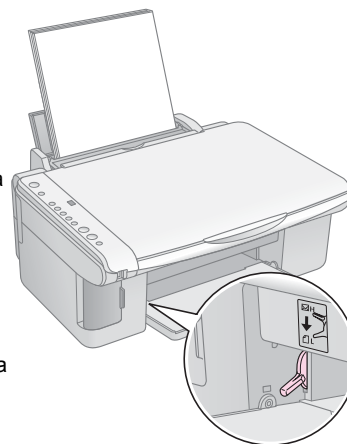

# Копиране на снимка или документ

Можете да правите прости копия на листа с формат А4, 10 × 15 см (4 × 6 инча) или 13 × 18 см (5 × 7 инча). Ако желаете да копирате в друг формат, трябва да го направите от компютъра. За указания вижте екранното *Ръководство за потребителя*.

Вижте следните раздели за копиране на снимка или документ:

- “Поставяне на оригинала на поставката за документи” на страница 7
- “Копиране на документ с формат А4” на страница 7
- “Копиране на снимка” на страница 8
- “Ускоряване на копирането” на страница 8

## Поставяне на оригинала на поставката за документи

1. Отворете капака за документи и поставете оригинала с лицето надолу на поставката за документи, в горния ляв ъгъл.

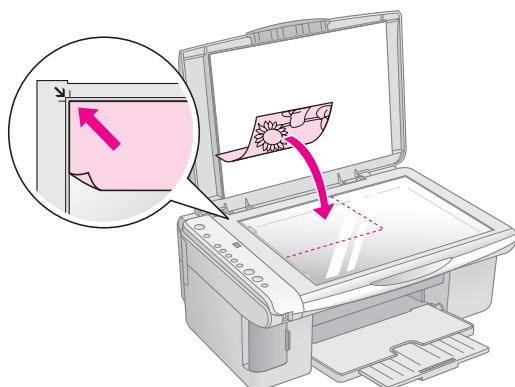

### Забележка:

Ако копието е отрязано по краищата, отместете леко оригинала от ъгъла.

2. Затворете капака внимателно, за да не преместите оригинала.

### ⚠ Внимание:

Никога не отваряйте капака за документи по-нагоре от положението, в което спира, и не поставяйте тежки предмети върху EPSON STYLUS DX.

Ако трябва да копирате дебел или голям документ, можете да свалите капака за документи. Просто го отворете и го издърпайте право нагоре.

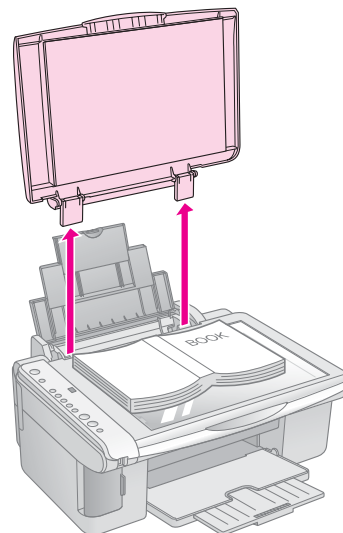

Ако трябва да натискате документа надолу, за да прилепне плътно, докато го копирате, не натискайте много силно и внимавайте да не го преместите.

Когато приключите, поставете пак капака за документи, като вкарате щифтовете в гнездата.

## Копиране на документ с формат А4



1. Уверете се, че EPSON STYLUS DX е включен.
2. Поставете документа на поставката за документи, както е описано на страница 7. Уверете се, че сте затворили капака за документи.
3. Заредете обикновена хартия А4. (➔ Страница 5, ако имате нужда от указания.)
4. Направете следните настройки на контролния панел.

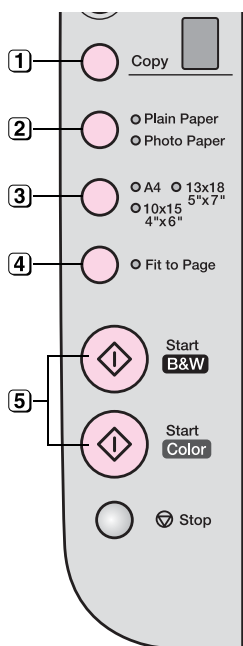

- 1 Изберете броя на копията.
- 2 Изберете **Plain Paper (Обикновена хартия)**.
- 3 Изберете **A4**.
- 4 Ако е необходимо, натиснете бутона **Fit to Page (Според размера на страницата)**, за да мащабираме автоматично копие, за да се побере изцяло в хартията, която сте заредили.
- 5 За да направите цветно копие, натиснете бутона **Start Color (Стартиране на цветно)**. За да направите черно-бяло копие, натиснете бутона **Start B&W (Стартиране на черно-бяло)**.

Индикаторът **Он (Включен)** мигва и след малко EPSON STYLUS DX започва да печата.

#### ⚠ Внимание:

За да не повредите EPSON STYLUS DX, никога не отваряйте сканиращото устройство, докато сканирате или копирате.

Ако трябва да спрете копирането по някое време, просто натиснете бутона **Stop (Стоп)**. Не измъквайте листа, върху който се печата, той ще се измъкне автоматично.

## Копиране на снимка



1. Уверете се, че EPSON STYLUS DX е включен.
2. Поставете снимката на поставката за документи, както е описано на страница 7. Уверете се, че сте затворили капачката за документи.
3. Заредете 10 × 15 см (4 × 6 инча) или 13 × 18 см (5 × 7 инча) фотографска хартия. (➔ Страница 5, ако имате нужда от указания.)

4. Направете следните настройки на контролния панел.

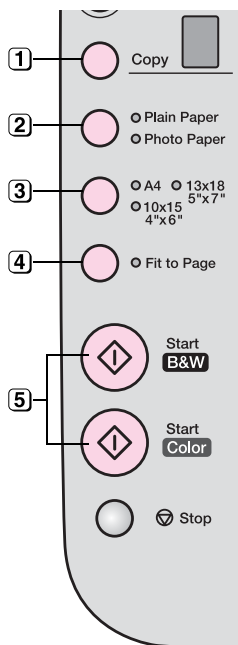

- 1 Изберете броя на копията.
- 2 Изберете **Photo Paper (Фотографска хартия)**.
- 3 Изберете **10 × 15(4" × 6")** или **13 × 18(5" × 7")**.
- 4 Ако не желаете бяло поле, натиснете бутона **Fit to Page (Според размера на страницата)**.
- 5 За да направите цветно копие, натиснете бутона **Start Color (Стартиране на цветно)**. За да направите черно-бяло копие, натиснете бутона **Start B&W (Стартиране на черно-бяло)**.

Индикаторът **Он (Включен)** мигва и след малко EPSON STYLUS DX започва да печата.

#### ⚠ Внимание:

За да не повредите EPSON STYLUS DX, никога не отваряйте сканиращото устройство, докато сканирате или копирате.

Ако трябва да спрете копирането по някое време, просто натиснете бутона **Stop (Стоп)**. Не измъквайте листа, върху който се печата, той ще се измъкне автоматично.

#### Забележка:

- Копията може да не са точно със същия размер като оригинала.
- Ако копие е отрязано по краищата, отместете леко оригинала от ъгъла.

## Ускоряване на копирането

Ако искате да направите бързо копие и не ви трябва високо качество, можете да отпечатате копие “чернова”. Качеството на печат е по-ниско, но копие се отпечатва по-бързо.

1. Заредете обикновена хартия A4 и изберете **Plain Paper (Обикновена хартия)** и **A4** на контролния панел.
2. Когато сте готови за копиране, натиснете и задръжте бутона **Stop (Стоп)**, след това натиснете и задръжте бутона **Start Color (Стартиране на цветно)** (за да направите цветно копие) или бутона **Start B&W (Стартиране на черно-бяло)** (за да направите черно-бяло копие).
3. Когато индикаторът **Он (Включен)** започне да мига, пуснете двата бутона.

#### Забележка:

При копиране на чернови, черното и цветното мастило се смесват, дори за черно-бели копия.



# Печатане от карта с памет (само за DX4800)

EPSON STYLUS DX ви дава възможност да печатате снимки направо от картата с памет на вашия цифров фотоапарат. Просто я поставяте в гнездото за карти с памет и сте готови да печатате.

За да изберете снимки за отпечатване, първо трябва да отпечатате индексна страница, на която се дават миниатюрни изображения на всички снимки на вашата карта. Вие отбелязвате върху индексната страница или страници кои снимки желаете да отпечатате. След това поставяте страницата върху поставката за документи и EPSON STYLUS DX отпечатва избраните от вас снимки.

Ако вашият цифров фотоапарат поддържа DPOF (Digital Print Order Format – Формат за поръчка на цифров печат), можете предварително да изберете снимките, които желаете да отпечатате, докато картата е все още във фотоапарата. След това, когато поставите картата в EPSON STYLUS DX, той ще знае кои снимки да отпечата и колко копия от всяка.







Вижте следните раздели:

- “Съвместими карти и положение за поставяне” на страница 9
- “Поставяне на картата” на страница 10
- “Отпечатване на индексна страница за избор на снимки” на страница 10
- “Печат на всички снимки или снимките, избрани с DPOF” на страница 12

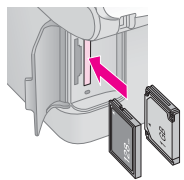
За указания по копирането на файлове от карта с памет между вашия EPSON STYLUS DX и компютър или друго устройство, вижте *Ръководството за потребителя*.

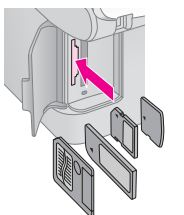
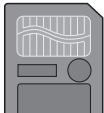
## Съвместими карти и положение за поставяне

Можете да ползвате следните типове карти с вашия EPSON STYLUS DX.

Гнездо	Тип карта
	  Compact Flash      Microdrive
	  Smart Media      SD Card MultiMedia Card miniSD™ Card*
	 Memory Stick Memory Stick PRO MagicGate Memory Stick MagicGate Memory Stick Duo* Memory Stick Duo* Memory Stick PRO Duo*
	 xD-Picture Card xD-Picture Card Type M * изисква адаптер

### Внимание:

Трябва да проверите в коя посока трябва да бъде вмъкната картата и ако тя има нужда от адаптер, уверете се, че сте сложили адаптера, преди да я поставите. В противен случай е възможно да не бъдете в състояние да извадите картата от EPSON STYLUS DX.

EPSON STYLUS DX поддържа файлове с изображения, които отговарят на следните изисквания.

Формат на носителя	DCF (Design rule for Camera File system – Правило за проектиране на файлова система за фотоапарат) съвместим с версия 1.0 или 2.0.
Формат на файла	JPEG, DOS FAT (FAT 12 или 16, един дял) направени с цифров фотоапарат, съвместим с DCF версия 1.0 или 2.0. Поддържа Exif версии 2.21.
Размер на изображението	от 80 × 80 пиксела до 9200 × 9200 пиксела.
Брой файлове	До 999.

## Поставяне на картата

Когато печатате направо от карта с памет, е най-добре, ако EPSON STYLUS DX не е свързан към вашия компютър или ако вашият компютър е изключен. Ако не е така, печатането може да трае по-дълго.

1. Уверете се, че EPSON STYLUS DX е включен.
2. Отворете капака на картата с памет.

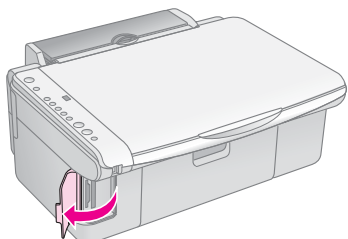

3. Уверете се, че индикаторът за картата с памет не свети и в гнездата няма други карти. След това поставете вашата карта в правилното гнездо. (➔ Страница 9 за подробности.)

Индикаторът за картата с памет мигва и след това започва да свети.

4. Затворете капака на картата с памет. Сега вече можете да:
  - отпечатате индексна страница, за да изберете кои снимки да се печатат (Страница 10)
  - отпечатате всички снимки на картата (Страница 12)
  - отпечатате предварително избрани на фотоапарата снимки с DPOF (Страница 12)

### Внимание:

Не изваждайте картата и не изключвайте EPSON STYLUS DX, докато индикаторът за картата с памет мига, или може да изгубите данни на картата.

### Забележка:

- ❑ От карта с памет можете да печатате само цветно; не можете да печатате черно-бяло.
- ❑ Ако към EPSON STYLUS DX е свързан цифров фотоапарат, изключете го, преди да поставите своята карта с памет.

## Отпечатване на индексна страница за избор на снимки

### Общо за печатането на индексна страница

Можете да отпечатате индексна страница, за да видите малки “миниатюри” от всички снимки на вашата карта. След това маркирайте на индексната страница всички снимки, които желаете да отпечатате, сканирайте страницата и оставете EPSON STYLUS DX автоматично да отпечата избраните снимки.

### Отпечатване на индексната страница.

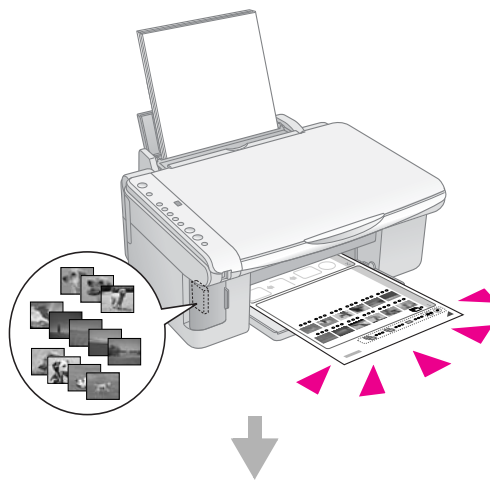

### Избиране на снимките на индексната страница.

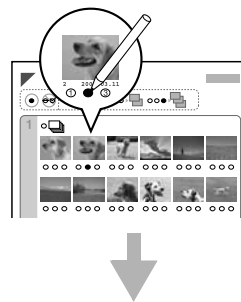

## Сканиране на индексната страница.

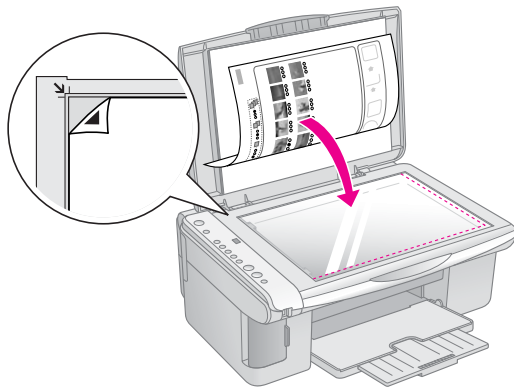

## Отпечатване на избраните снимки.

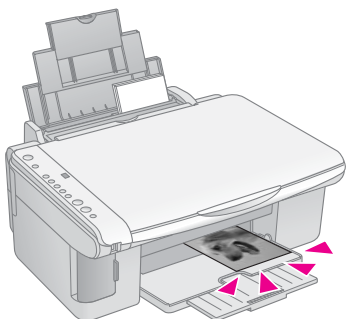

## Отпечатване на индексната страница

1. Уверете се, че вашият EPSON STYLUS DX не е свързан към вашия компютър (или че вашият компютър е изключен).
2. Заредете няколко листа обикновена хартия А4.  
На всяка страница могат да се отпечатат най-много 30 изображения, така че ако има повече от 30 снимки на картата с памет, ще трябва да имате достатъчно листа, за да се отпечатат всички индексни страници.
3. Поставете картата с памет, ако вече не е в гнездото (➔ Страница 10).
4. Натиснете бутона **Memory Card (Карта с памет)** един или повече пъти, докато светне индикаторът **Print Index Sheet -A4-** (Печат на индексна страница -A4-).

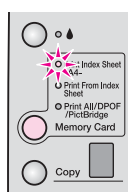

5. Уверете се, че са избрани **Plain Paper (Обикновена хартия)** и **A4**.
6. Натиснете бутона **Start Color (Стартиране на цветно)**. Индикаторът **On (Включен)** мигва и EPSON STYLUS DX започва да печата индексната страница или страници. Това може да отнеме няколко минути.

При повече индексни страници страниците се отпечатват от последната към първата, за да се отпечатат последните снимки първи.

Следвайте дадените по-долу указания, за да изберете кои снимки да отпечатате.

## Избиране на снимките на индексната страница.

След като отпечатате индексната страница, ползвайте тъмен химикал или молив, за да маркирате снимките, които желаете да отпечатате.

- Запълнете едно от кръгчетата под всяка снимка, за да посочите колко копия желаете (1, 2 или 3).
- Ако желаете по едно копие от всички снимки на индексната страница, запълнете кръгчето All (Всички) в горната част на страницата.

Така е правилно:



Така не е правилно:



Уверете се, че само едно от кръгчетата е запълнено за всяка снимка и маркирайте страницата внимателно. След като бъде веднъж сканирана, няма да можете да промените избраното.

## Сканиране на индексната страница и отпечатване на избраните снимки

1. Поставете индексната страница с лицето надолу на поставката за документи в горния ляв ъгъл така че горната част на страницата да бъде подравнена по левия край стъклото.

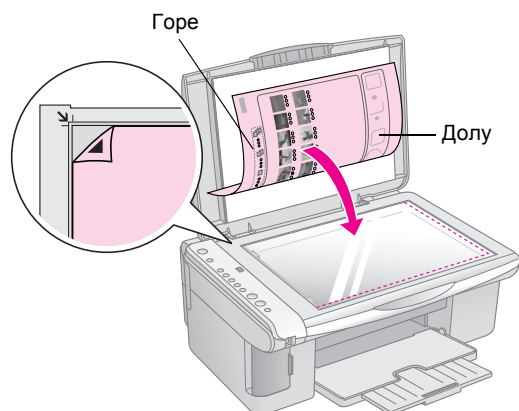

2. Затворете капака за документи.
3. Заредете типа хартия, която желаете да ползвате (➔ Страница 5). Заредете достатъчно листа за желания брой снимки за отпечатване.
4. Уверете се, че индикаторът **Print от Index Sheet (Печат от индексна страница)** свети.

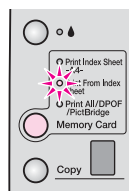

5. Изберете **Plain Paper (Обикновена хартия)** или **Photo Paper (Фотографска хартия)** (каквато сте заредили).

Ако изберете **Plain Paper (Обикновена хартия)**, снимката или снимките ще се отпечатат с бяло поле. Ако изберете **Photo Paper (Фотографска хартия)**, снимките ще се отпечатат без полета, до ръба на хартията.

6. Изберете **A4, 10 × 15(4" × 6")** или **13 × 18(5" × 7")** като размер на хартията.
7. Натиснете бутона **Start Color (Стартиране на цветно)**, за да започнете отпечатването.

### Забележка:

Ако трябва да спрете печата, натиснете бутона **Stop (Стоп)**.

8. Когато приключите печатането, извадете картата с памет, като я издърпате направо от гнездото.

## Печат на всички снимки или снимките, избрани с DPOF

Следвайте дадените по-долу стъпки, за да отпечатате по едно копие от всяка снимка на картата или да отпечатате само онези снимки, които са били предварително избрани с функцията DPOF на вашия фотоапарат.

1. Поставете картата с памет (➔ Страница 10).
2. Заредете типа хартия, която желаете да ползвате (➔ Страница 5). Заредете достатъчно листа за желания брой снимки за отпечатване.
3. Натискайте бутона **Memory Card (Карта с памет)**, докато индикаторът **Print All/DPOF/PictBridge (Печат на всичко/DPOF/PictBridge)** светне.

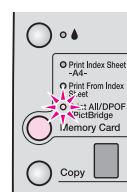

### Забележка:

Ако картата с памет не съдържа DPOF информация, ще се отпечата по едно копие от всички снимки на картата.

4. Изберете **Plain Paper (Обикновена хартия)** или **Photo Paper (Фотографска хартия)** (каквато сте заредили). Ако изберете **Photo Paper (Фотографска хартия)**, снимките ще се отпечатат без полета, до ръба на хартията.
5. Изберете **A4, 10 × 15(4" × 6")** или **13 × 18(5" × 7")** като размер на хартията.
6. Натиснете бутона **Start Color (Стартиране на цветно)**, за да започнете отпечатването.

### Забележка:

Ако трябва да спрете печата, натиснете бутона **Stop (Стоп)**.

7. Когато приключите печатането, извадете картата с памет, като я издърпате направо от гнездото.

# Печат от цифров фотоапарат

PictBridge и USB Direct Print ви позволяват да печатате снимки, като свържете вашия цифров апарат директно към EPSON STYLUS DX.

## Свързване и печатане

Уверете се, че снимките ви отговарят на дадените по-долу изисквания.

Формат на файла	JPEG файлове
Размер на изображението	от 80 x 80 пиксела до 9200 x 9200 пиксела

1. Уверете се, че вашият EPSON STYLUS DX не печата от компютър.

### Забележка за потребителите на EPSON STYLUS DX4800 Series:

Извадете всички карти с памет от EPSON STYLUS DX, а след това натискайте бутона **Memory Card (Карта с памет)**, докато светне индикаторът **Print All/DPOF/PictBridge (Печат на всичко/DPOF/PictBridge)**.

2. Заредете типа хартия, която желаете да ползвате (➔ Страница 5). Заредете достатъчно листа за желанния брой снимки за отпечатване.
3. Изберете **Plain Paper (Обикновена хартия)** или **Photo Paper (Фотографска хартия)** (каквато сте заредили). Ако изберете **Photo Paper (Фотографска хартия)**, снимките ще се отпечатат без полета, до ръба на хартията.
4. Изберете **A4, 10 × 15(4" × 6")** или **13 × 18(5" × 7")** като размер на хартията.
5. Свържете USB кабела, доставен с вашия фотоапарат, към USB конектора за външно устройство на EPSON STYLUS DX.

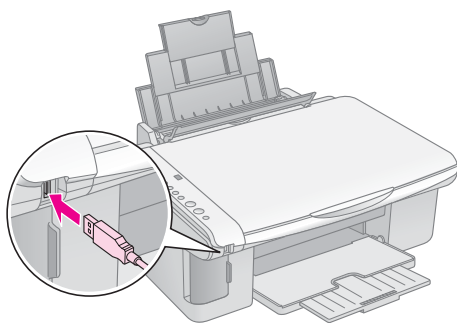

6. Уверете се, че фотоапаратът ви е включен, изберете от него снимките, които желаете да отпечатате, направете желаните настройки и ги отпечатайте. Вижте ръководството на вашия фотоапарат за подробности.

### Забележка:

- Ако вашият фотоапарат не се поддържа от това изделие, в прозорчето Copy (Копие) ще се появи мигаща буква P и индикаторът **Error (Грешка)** ще мига. За DX4800 Series индикаторът **Print All/DPOF/PictBridge (Печат на всичко/DPOF/PictBridge)** също ще мига. Epson не може да гарантира съвместимостта на нито един фотоапарат.
- В зависимост от настройките на EPSON STYLUS DX и на цифровия фотоапарат, може да има съчетания от тип и размер на хартията и оформлението, които не се поддържат.
- Някои от настройките на вашия цифров фотоапарат може да не се отразят на печата.

# Поддържане и транспортиране на вашия EPSON STYLUS DX

Следвайте указанията в тази глава за:

- “Смяна на касетите с мастило” на страница 14
- “Проверка на дюзите на печатащата глава и мастилото” на страница 16
- “Почистване на печатащата глава” на страница 16
- “Подравняване на печатащата глава” на страница 17
- “Транспортиране на вашия EPSON STYLUS DX” на страница 17

## Смяна на касетите с мастило

Когато индикаторът за мастило  започне да мига, значи мастилото е на свършване в една или повече от касетите. Трябва да имате касети за смяна.

Когато индикаторът за мастило  свети постоянно, трябва да смените касетата или касетите.

### Забележка:

Касетите с мастило имат чип, който следи точно нивото на мастилото. Дори да извадите касета и да я поставите пак, ще можете да използвате цялото мастило в нея. Въпреки това при всяко поставяне на касета се хаби малко мастило, защото EPSON STYLUS DX проверява нейната годност.

### Оригинални касети с мастило Epson

Цвят	Номер на частта
Black (Черен)	T0611
Cyan (Синьозелен)	T0612
Magenta (Магента)	T0613
Yellow (Жълта)	T0614

### Внимание:

Оставете празната касета поставена, докато намерите касета за смяна, защото иначе оставащото в дюзите на печатащата глава мастило може да изсъхне. За да си осигурите добри резултати, ползвайте оригинални касети с мастило на Epson и не ги пълнете повторно. Други изделия, които не са произведени от Epson може да причинят повреди, които не са покрити от гаранциите на Epson и при определени обстоятелства може да доведат до ненормално поведение на вашия EPSON STYLUS DX.

1. Уверете се, че EPSON STYLUS DX е включен.

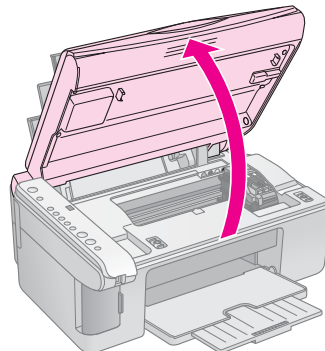

2. Уверете се, че капакът за документи е затворен и след това отворете сканиращия модул.



### Внимание:

Не повдигайте сканиращото устройство, докато капакът за документи е отворен.

3. Натиснете и отпуснете бутона за мастило .

Държачът на касетата с мастило минава в положение за проверка и индикаторите **On (Включен)** и  мигат. Ако една от касетите е на свършване или е празна, EPSON STYLUS DX премества тази касета до отметката за свършващо мастило .

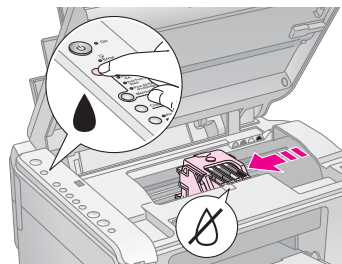



Ако нито една от касетите не е на свършване или празна, печатащата глава минава към позицията за смяна на касетата с мастило. Минете на стъпка 5.

### Внимание:

Не движете печатащата глава с ръка; така може да повредите EPSON STYLUS DX. Винаги натискайте бутона за мастило , за да я придвижите.

### Забележка:

Не задържайте бутона за мастило ; когато бъде задържан за 3 или повече секунди, той казва на EPSON STYLUS DX да започне да почиства печатащата глава.

4. Натиснете бутона за мастило  още веднъж.
  - Ако повече от една касета е празна или на свършване, следващата касета се придвижва до отметката за свършващо мастило .

- Ако всичките празни или свършващи касети с мастило са били посочени, печатащата глава се премества до положението за смяна на касетата с мастило.

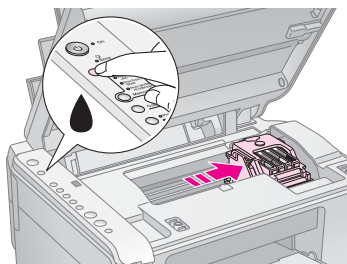

5. Отворете капака на касетата.

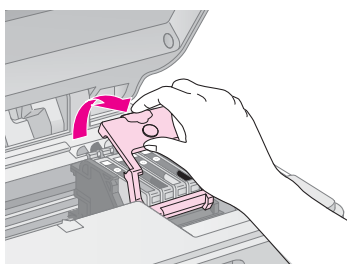

Стиснете накрайника в задната част на празната или свършваща касета и я вдигнете право нагоре. Изхвърлете я внимателно. Не разглобявайте използваната касета и не се опитвайте да я пълните отново.

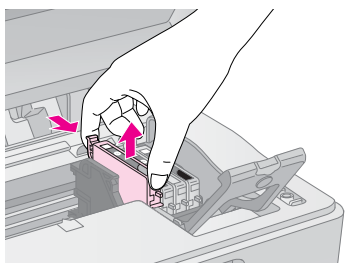

**⚠ Предупреждение:**

Ако попадне мастило върху ръцете ви, измийте ги обилно със сапун и вода. Ако попадне мастило в очите, изплакнете ги веднага с вода.

6. Преди да отворите пакета с новата касета с мастило, разклатете го четири-пет пъти. След това я извадете от пакета.

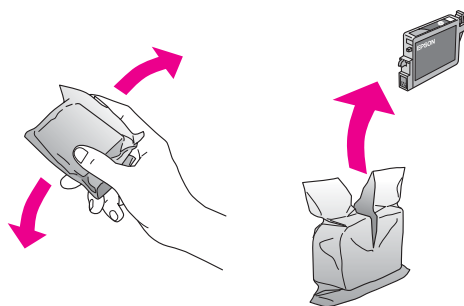

**⚠ Внимание:**

- ❑ Не отстранявайте и не късайте етикета на касетата с мастило; иначе мастилото ще протече.
- ❑ Не докосвайте зеления чип от страни на касетата. Това може да повреди касетата с мастило.

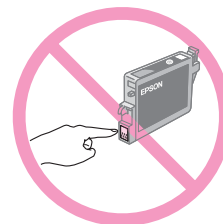

7. Поставете новата касета с мастило в държача и я натиснете надолу, докато се намести с щракване.

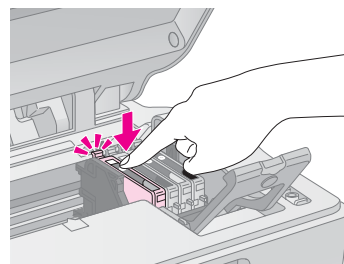

8. Сменете всички останали касети, които трябва да се сменят.

9. Затворете капака на касетата с мастило и го натиснете, докато се намести с щракване.

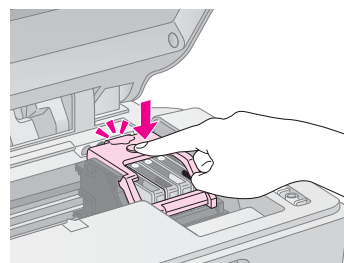

10. Затворете сканиращото устройство.

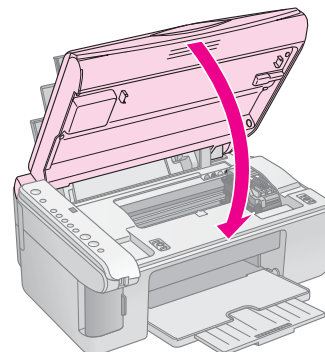

## 11. Натиснете бутона за мастило 🖐️.

EPSON STYLUS DX започва да зарежда мастило и индикаторът **On (Включен)** започва да мига. Това отнема около минута. Когато приключи, индикаторът **On (Включен)** престава да мига и остава светещ, а индикаторът за мастило 🖐️ изгасва.

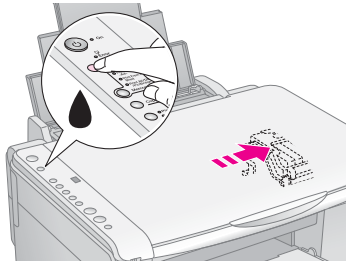

### ⚠️ Внимание:

Никога не изключвайте EPSON STYLUS DX, докато индикаторът **On (Включен)** мига, защото така се хаби мастило.

### Забележка:

Ако индикаторът за мастило 🖐️ свети (не мига), касетата с мастило може да не е поставена правилно. Натиснете бутона за мастило 🖐️ отново и поставете отново касетата с мастило, докато се намести с щракване.

## Проверка на дюзите на печатащата глава и мастилото

Ако разпечатките ви са бледи или имат празни полета, някои от дюзите в печатащата глава може да са запушени или може да ви свършва мастилото. Следвайте стъпките дадени по-долу, за да проверите дюзите на печатащата глава и нивата на мастилото.

1. Изключете EPSON STYLUS DX.
2. Заредете обикновена хартия A4 в подаващото устройство.
3. Като задържате натиснат бутона за мастило 🖐️, натиснете и задържете бутона **On (Включен)** за около 3 секунди.

EPSON STYLUS DX се включва и отпечатва тест. На него също е показано колко процента мастило остават във всяка касета:

Печатащата глава още не трябва да се чисти:



Печатащата глава трябва да се почисти:

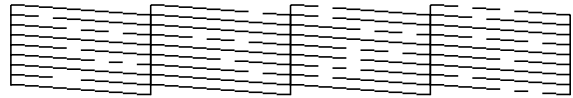

Ако тестът не изглежда добре, опитайте се да почистите печатащата глава, както е описано в следващия раздел.

## Почистване на печатащата глава

Ако забележите светли или тъмни ленти по отпечатаните страници или ако разпечатката е твърде бледа, може да се наложи да почистите печатащата глава. Това отпушва дюзите, за да могат да изстрелват добре мастилото.

Направете проверка на дюзите, както е описана на страница 16, за да видите дали печатащата глава има нужда от почистване.

### Забележка:

Почистването на печатащата глава използва мастило и затова я почиствайте само, ако проверката на дюзите покаже, че има нужда от почистване.

Ако индикаторът за мастило 🖐️ свети или мига, не можете да почистите печатащата глава. В този случай първо сменете съответната касета с мастило. (➔ Страница 14)

1. Уверете се, че EPSON STYLUS DX е включен и индикаторът за мастило 🖐️ не свети.
2. Задръжте натиснат бутона за мастило 🖐️ за 3 секунди, докато индикаторът **On (Включен)** започне да мига. EPSON STYLUS DX започва процедура за почистване на главата и индикаторът **On (Включен)** мига.
3. Когато индикаторът **On (Включен)** престане да мига, пушнете проверка на дюзите (➔ Страница 16), за да потвърдите, че печатащата глава е чиста.
4. Ако все още има бели полета или тестът е блед, пушнете още едно почистване и проверка на дюзите.

### Забележка:

Ако не забележите подобрение, след като почистите печатащата глава четири или пет пъти, изключете EPSON STYLUS DX и изчакайте до другия ден. Това ще накара засъхналото мастило да омекне. След това се опитайте отново да почистите печатащата глава. Ако качеството пак не се подобри, някоя от касетите с мастило може да е стара или повредена и да трябва да се смени. (➔ Страница 14).

Ако не ползвате своя EPSON STYLUS DX често, не е зле да отпечатвате по няколко страници поне веднъж месечно, за да поддържате добро качество на печат.



## Подравняване на печатащата глава

Ако забележите, че вертикалните линии се разминават при проверка на дюзите, можете да решите този проблем, като направите подравняване на печатащата глава.

Можете да подравните печатащата глава с натискане на бутоните или като стартирате помощната програма за подравняване на печатащата глава от вашия компютър. За най-точно подравняване се препоръчва ползването на помощната програма.

Следвайте тези стъпки за подравняване на печатащата глава с използване на бутоните:

1. Уверете се, че EPSON STYLUS DX е изключен.
2. Заредете обикновена хартия А4 в подаващото устройство.
3. Като задържате натиснат бутона **Сору (Копиране)**, натиснете и задържете бутона **Он (Включен)** за около 3 секунди.  
Отпечатват се четири реда диаграми за подравняване.
4. Погледнете диаграма №1 и отбележете номера на онази клетка, която е най-равно отпечатана, без забележими ивици или черти.
5. Натискайте бутона **Сору (Копиране)** докато номерът на тази клетка се появи в прозорчето **Сору (Копие)**.
6. Натиснете бутона **Start B&W (Стартиране на черно-бяло)**.
7. Повторете стъпки от 5 до 7 за всяка от другите три диаграми за подравняване.

## Транспортиране на вашия EPSON STYLUS DX

Ако трябва да превозвате вашия EPSON STYLUS DX на определено разстояние, трябва да го подготвите за транспортиране в неговия оригинален кашон или такъв с подобен размер.

1. Извадете всички листа от подаващото устройство и се уверете, че EPSON STYLUS DX е изключен.
2. Отворете сканиращото устройство и се уверете, че печатащата глава е в изходно положение вдясно.

Прикрепете носача на касетата с мастило с тиксо, както е показано, а след това затворете сканиращото устройство.

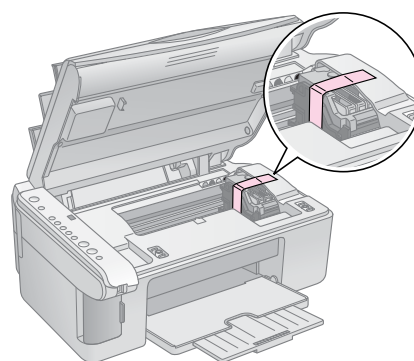

3. Изключете захранващия кабел от електрическия контакт. След това изключете USB кабела от вашия компютър.
4. Затворете поставката за хартия, ограничителя на подаващото устройство и изходната тава.

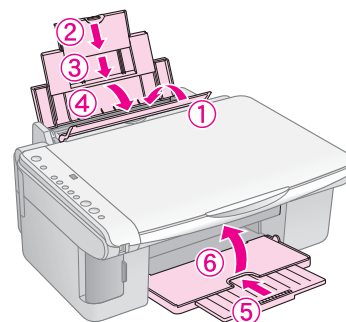

5. Опакувайте отново EPSON STYLUS DX в оригиналния кашон, като използвате защитните материали, с които е бил доставен.

Поддържайте EPSON STYLUS DX в хоризонтално положение, докато го транспортирате. След като го превозите, махнете тиксото, с което прикрепихте печатащата глава. Ако забележите влошаване на качеството на печат, пуснете процедура за почистване (→ Страница 16) или подравнете печатащата глава (→ Страница 17).

# Решаване на проблеми

Ако имате проблем с вашия EPSON STYLUS DX, проверете индикаторите на контролния панел и номера или буквата на кода в прозорчето **Сору (Копие)**, за да диагностирате евентуалната причина за проблема.

Можете също да проверите “Проблеми и решения” на страница 20 за предложения за отстраняване на проблеми при копиране или печатане от карта с памет. Вижте *Ръководството за потребителя* за помощ по ползването на EPSON STYLUS DX с компютър.



Вижте следните раздели:

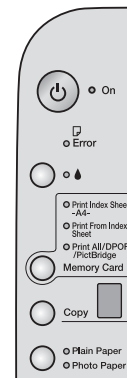















- “Индикатори за грешки” на страница 18
- “Проблеми и решения” на страница 20
- “Поддръжка за клиенти” на страница 21



## Индикатори за грешки

- : Означава, че индикаторът свети
- ̇: Означава, че индикаторът мига

Индикатори/код	Причина	Решение
● Error (Грешка)	Няма хартия в подаващото устройство.	Заредете хартия в подаващото устройство. След това натиснете <b>Start Color (Стартиране на цветно)</b> за продължаване или <b>Stop (Стан)</b> за отмяна. ➔ Страница 5
	Подаващото устройство е поело няколко страници.	Извадете и заредете отново хартията. След това натиснете <b>Start Color (Стартиране на цветно)</b> за продължаване или <b>Stop (Стан)</b> за отмяна. ➔ Страница 5
● Error (Грешка)	Хартията е заседнала.	➔ “Проблеми при подаването на хартията” на страница 20
●	Масилото в някоя от касетите свършва.	➔ “Смяна на касетите с мастило” на страница 14
●	Някоя касета с мастило е празна или не е инсталирана правилно.	Ако някоя от касетите е празна, няма да можете да печатате, докато не я смените. ➔ “Смяна на касетите с мастило” на страница 14
● Error (Грешка) ● 3 Memory Card (Карта с памет) Код 1  *	Поставена е карта с памет, която не се поддържа.	Извадете картата с памет и вижте ➔ “Съвместими карти и положение за поставяне” на страница 9
	Картата с памет не съдържа валидни изображения.	
● Error (Грешка) ● Print From Index Sheet (Печат от индексна страница) Код 2  *	Индексна страница не е била разпозната, защото не е била поставена правилно.	Поставете индексната страница правилно на поставката за документи, като изравните горната част на страницата с левия край на стъклото. След това натиснете <b>Start Color (Стартиране на цветно)</b> за продължаване или <b>Stop (Стан)</b> за отмяна.

Индикатори/код	Причина	Решение
<ul style="list-style-type: none"> <li>●  <b>Error (Грешка)</b></li> <li>●  <b>Print From Index Sheet (Печат от индексна страница)</b></li> </ul> <p>Код 3</p> <div style="border: 1px solid black; display: inline-block; padding: 2px;">3</div> *	Индексната страница е маркирана неправилно.	Извадете индексната страница, маркирайте я правилно и опитайте пак. ➔ Страница 11
<ul style="list-style-type: none"> <li>●  <b>Error (Грешка)</b></li> <li>●  <b>Print From Index Sheet (Печат от индексна страница)</b></li> </ul> <p>Код 4</p> <div style="border: 1px solid black; display: inline-block; padding: 2px;">4</div> *	Индексната страница не съответства на снимките на картата с памет.	Извадете картата с памет и поставете картата, от която е отпечатана индексната страница или поставете правилната индексна страница на поставката за документи. След това натиснете  <b>Start Color (Стартиране на цветно)</b> за продължаване или  <b>Stop (Стой)</b> за отмяна.
<ul style="list-style-type: none"> <li>●  <b>Error (Грешка)</b></li> <li>●  <b>Print All/DPOF/PictBridge (Печат всичко/DPOF/PictBridge)*</b></li> </ul> <p>Код Р мига по два пъти</p> <div style="border: 1px solid black; display: inline-block; padding: 2px;">P</div>	Свързано е устройство, което не се поддържа.	Изключете свързаното устройство или натиснете бутона  <b>Stop (Стой)</b> . Когато цифровият фотоапарат се поддържа, Р мига нормално.
<ul style="list-style-type: none"> <li>●  <b>Error (Грешка)</b></li> </ul> <p>Код Н</p> <div style="border: 1px solid black; display: inline-block; padding: 2px;">N</div>	Лостчето за дебелина на хартията е в положение  .	Ако сте поставили лостчето в положение  , защото печатате върху плик, натиснете  <b>Start Color (Стартиране на цветно)</b> , за да продължите. В противен случай поставете лостчето в положение  .
<ul style="list-style-type: none"> <li>●  <b>Error (Грешка)</b></li> <li>● </li> <li>● </li> <li>● Всички други индикатори</li> </ul> <p>Код Е</p> <div style="border: 1px solid black; display: inline-block; padding: 2px;">E</div>	Някоя част от EPSON STYLUS DX трябва да се смени.	Обърнете се към местния упълномощен сервизен център или към Epson за препоръка. ➔ "Поддръжка за клиенти" на страница 21
<ul style="list-style-type: none"> <li>● Всички индикатори</li> </ul> <p>Код Е</p> <div style="border: 1px solid black; display: inline-block; padding: 2px;">E</div>	Има някакъв проблем с EPSON STYLUS DX.	Изключете EPSON STYLUS DX и пак го включете. Ако грешката не изчезне, обърнете се към местния упълномощен сервизен център или към Epson за препоръка. ➔ "Поддръжка за клиенти" на страница 21

\* Тези грешки не се появяват на EPSON STYLUS DX4200 Series.

## Проблеми и решения

Проверете дадените по-долу решения, ако имате проблеми с използването на вашия EPSON STYLUS DX.

### Проблеми при копиране

- Уверете се, че оригиналът е поставен в горния ляв ъгъл на поставката за документи.
- Ако копието е отрязано по краищата, отместете леко оригинала от ъгъла.
- Уверете се, че хартията ви заредена плътно вдясно, с късата страна навътре, а левият страничен водач опира в лявата страна на листата. Не зареждайте хартия над обозначението със стрелка  $\rightleftarrows$  отвътре на левия страничен водач.

### Проблеми при подаването на хартията

- Извадете хартията от подаващото устройство. Разлистете топчето, за да се отделят листовите. След това заредете хартията отново плътно в десния край и плъзнете левия страничен водач, докато опре в хартията (но не много плътно). Уверете се, че хартията не е пред ограничителя на подаващото устройство.
- Не зареждайте много листа наведнъж. ➔ Страница 5 за информация за броя на листата, които можете да зареждате.
- Ако хартията е заседнала, мига индикаторът **Error (Грешка)**. Извършете следващите стъпки, за да изчистите заседналия лист:
  1. Натиснете бутона **Start Color (Стартиране на цветно)**, за да извадите заседналата хартия. Ако заседналата хартия не излезе, преминете към следващата стъпка.
  2. Ако хартията е заседнала близо до подаващото устройство или изходната тава, леко я издърпайте и след това натиснете бутона **Start Color (Стартиране на цветно)**.

Ако хартията е заседнала вътре в EPSON STYLUS DX, натиснете бутона **On (Включване)**, за да го изключите. Отворете сканиращото устройство и извадете хартията отвътре, заедно с откъснатите парчета. Не я дърпайте назад, така можете да повредите подаващото устройство. Затворете сканиращото устройство, а след това включете отново EPSON STYLUS DX.

## Проблеми с качеството на печата

Ако имате проблеми с качеството на копиране или печат, опитайте тези решения:

- Уверете се, че документът е поставен плътно върху поставката за документи и EPSON STYLUS DX не е наклонен или поставен върху неравна повърхност.
- Заредете хартията със страната за печат нагоре (това обикновено е по-бялата, по-светлата или гланцираната страна).
- Уверете се, че листата не са влажни или подгънати.
- Заредете хартията лист по лист. Извадете част от листата от изходната тава, за да не се събират твърде много наведнъж.
- Направете настройките за размера и типа на хартията на контролния панел да съответстват на типа на заредената от вас хартия (➔ Страница 5).
- За най-добро качество на печат ползвайте хартия на Epson (➔ Страница 5) и оригинални касети с мастило на Epson (➔ Страница 14).
- Поставете лостчето за дебелина на хартията в положение  за повечето типове хартия. Ако печатате на пликкове, поставете лостчето в положение .
- Ако забележите светли или тъмни ленти по отпечатаните страници или ако разпечатката е твърде бледа, може да се наложи да почистите печатащата глава. Направете проверка на дюзите, както е описана на Страница 16, за да видите дали печатащата глава има нужда от почистване.
- Почистете печатащата глава, както е описано на Страница 16.
- Ако забележите назъбени отвесни линии, може да се наложи да подравните. ➔ Страница 17 за указания.
- Касетите с мастило може да са стари или на свършване. ➔ Страница 14 за указания за смяната на касета с мастило.
- Ако на изображението се появява пунктирана линия, почистете поставката за документи с мека, суха кърпа без мъх (хартиените салфетки не се препоръчват) или ползвайте малко количество препарат за почистване на стъкло върху мека кърпа, ако е необходимо. **Не пръскайте препарат за почистване направо върху поставката за документи.**

## Проблем с печатащата глава

Ако капакът на касетата с мастило не се затваря или печатащата глава не се придвижва в изходно положение, затворете капака и натиснете касетите с мастило надолу, докато се наместват с щракване.

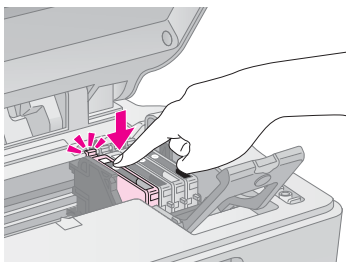

## Друг проблем

Когато изключите вашия EPSON STYLUS DX, един червен индикатор вътре в EPSON STYLUS DX може да продължи да свети. Индикаторът ще продължи да свети 15 минути, след което автоматично ще изгасне. Това не означава повреда.

## Поддръжка за клиенти

### Свързване с “Поддръжка за клиенти”

Ако устройството на Epson не работи както трябва и вие не можете да решите проблема с помощта на информацията за отстраняване на неизправности в документацията на устройството, потърсете съдействие от услугите на “Поддръжка за клиенти”. В документа за обща европейска гаранция ще намерите информация за това как да се свържете с “Поддръжка за клиенти” на Epson. Те ще бъдат в състояние да ви помогнат много по-бързо, ако им предоставите следните данни:

- Сериен номер на изделието (Етикетът със серийния номер обикновено се намира отзад на изделието.)
- Модел на изделието
- Версия на софтуера на изделието (Кликнете **About (3a), Version Info (Информация за версията)** или подобен бутон в софтуера на изделието.)
- Марка и модел на вашия компютър
- Името на операционната система на вашия компютър и нейната версия
- Имена и версии на софтуерните приложения, които обикновено ползвате с вашето изделие

## Уеб сайт за техническа поддръжка

Отидете на <http://www.epson.com> и изберете раздел Support (Поддръжка) на вашия местен Уеб сайт на EPSON, където ще намерите последните драйвери, често задавани въпроси, ръководства и други неща за изтегляне.

Уеб сайтът за техническа поддръжка на Epson осигурява помощ при проблеми, които не могат да бъдат решени с информацията за отстраняване на неизправности в документацията на вашия принтер.

# Важни сведения

## Важни указания за безопасност

Преди да ползвате вашия EPSON STYLUS DX, прочетете и спазвайте тези указания за безопасност:

- Съобразявайте се с всички предупреждения и указания, дадени на EPSON STYLUS DX.
- Ползвайте единствено захранващ източник от типа, посочен на етикета.
- Ползвайте само захранващия кабел, доставен с EPSON STYLUS DX. Използването на друг кабел може да предизвика пожар или токов удар. Не ползвайте кабела с други устройства.
- Уверете се, че захранващият кабел отговаря на съответните местни стандарти за безопасност.
- Поставете EPSON STYLUS DX в близост до стенин контакт, от който щепселът може лесно да се изважда.
- Не позволявайте захранващият кабел да се поврежда или прокъсва.
- Ако използвате разклонител за EPSON STYLUS DX, уверете се, че общият ампераж на устройствата, включени в разклонителя, не надвишава ампеража на разклонителя. Освен това, уверете се, че общият ампераж на всички устройства, включени в електрическия контакт на стената, не надвишава ампеража на контакта.
- Избягвайте места, които са изложени на резки промени в температурата или влажността, сътресения, вибрации или прах.
- Оставете достатъчно място около EPSON STYLUS DX за нормална вентилация. Не запушвайте и не покривайте отворите в корпуса и не пъхайте предмети през тях.
- Не поставяйте EPSON STYLUS DX в близост до радиатор, отоплителен уред или на пряка слънчева светлина.
- Поставете EPSON STYLUS DX на хоризонтална, стабилна повърхност, която излиза извън основата във всички посоки. Той няма да функционира правилно, ако е наклонен.
- Уверете се, че задната част на EPSON STYLUS DX е на поне 10 см от стената.
- Не отваряйте сканиращото устройство, докато EPSON STYLUS DX копира, печата или сканира.

- Не изливайте течност върху EPSON STYLUS DX.
- Освен в случаите, ясно посочени във вашата документация, не се опитвайте сами да ремонтирате EPSON STYLUS DX.
- Изключете кабелите от EPSON STYLUS DX и за ремонт се обърнете към правоспособен сервизен техник при следните случаи: ако захранващият кабел или щепсел е повреден; влязла е течност в устройството; било е изпуснато или корпусът е повреден; устройството не работи нормално или показва явна разлика в резултата. Ползвайте само онези бутони и регулатори, които са описани в указанията за работа.
- Когато съхранявате или транспортирате EPSON STYLUS DX, не го накланяйте, не го поставяйте на една страна и не го обръщайте; в противен случай мастилото може да протече от касетата.

## Указания за безопасност за касетата с мастило

- Дръжте касетите с мастило далеч от деца и не пийте мастилото.
- Бъдете внимателни, когато боравите с използвани касети за мастило; може да има останало мастило около отвора за подаване на мастилото. Ако попадне мастило върху кожата ви, измийте го със сапун и вода. Ако попадне в очите, изплакнете ги веднага с вода. Ако все още ви дразни или имате проблеми със зрението, незабавно се обърнете към лекар.
- Не бъркайте с ръка в EPSON STYLUS DX и не докосвайте касетите по време на печат.
- Слагайте нова касета веднага след като извадите празната. Оставянето на печатащата глава без касети може да я изсуши и да попречи на EPSON STYLUS DX да печата.
- Ако извадите касета с мастило за по-късно ползване, защитете областта на подаване на мастилото от прах и замърсявания и я съхранявайте в същите условия като EPSON STYLUS DX. Имайте предвид, че на отвора за подаване на мастилото има клапан, тоест не са необходими капаци и запушалки, но трябва да внимавате мастилото да не изцапа нещо, до което касетата се опира. Не докосвайте отвора за подаване на мастило на касетата с мастило или областта около него.

## Съвместимост с ENERGY STAR®



Като партньор в програмата ENERGY STAR®, Epson е установил, че това изделие отговаря на изискванията на ENERGY STAR® за енергийна ефективност.

Международната програма за офис оборудване ENERGY STAR® е доброволно сътрудничество с производителите на компютри и офис оборудване за насърчаване въвеждането на енергийно ефективни персонални компютри, монитори, принтери, факс апарати, копирни машини, скенери и многофункционални устройства, за да се намали замърсяването на въздуха, причинено от производство на електроенергия. Стандартите и емблемите са еднакви за участващите държави.

## Сведения за авторските права

Никоя част от тази публикация не може да бъде възпроизведена, съхранявана чрез записваща система или предавана под каквато и да е форма или какъвто и да е начин, електронно, механично, чрез фотокопиране, презаписване или по друг начин, без предварително писмено разрешение на Seiko Epson Corporation. Информацията, съдържаща се тук е предвидена за използване само с това изделие. Epson не носи отговорност за каквото и да е използване на тази информация при други принтери.

Нито Seiko Epson Corporation, нито нейните филиали носят отговорност пред купувача на това изделие или пред трети страни за повреди, загуби или разходи, които купувачът или трети страни са претърпели в резултат на злоупотреба, неправилно използване или злоупотреба с това изделие, както и в резултат на неодобрени изменения, ремонт или промени по изделието, или (с изключение на САЩ) ако не са били следвани строго указанията за работа и поддръжка на Seiko Epson Corporation.

Seiko Epson Corporation не носи отговорност за повреди или проблеми, предизвикани от допълнения или консумативи, различни от обозначените от Seiko Epson Corporation като “Оригинални изделия на Epson” или “Одобрени от Epson изделия”.

Seiko Epson Corporation не носи отговорност за каквито и да е повреди, настъпили в резултат на електромагнитни смущения, предизвикани от използването на интерфейсни кабели, различни от обозначените от Seiko Epson Corporation като “Одобрени от Epson изделия”.

EPSON® е запазена търговска марка, а EPSON STYLUS™ е търговска марка на Seiko Epson Corporation.

USB DIRECT-PRINT™ и емблемата на USB DIRECT-PRINT са търговски марки на Seiko Epson Corporation. Авторско право © 2002 Seiko Epson Corporation. Всички права запазени.

DPOF™ е търговска марка на CANON INC., Eastman Kodak Company, Fuji Photo Film Co., Ltd. и Matsushita Electric Industrial Co., Ltd.

SD™ е търговска марка.

Memory Stick, Memory Stick Duo, Memory Stick PRO и Memory Stick PRO Duo са търговски марки на Sony Corporation.

xD-Picture Card™ е търговска марка на Fuji Photo Film Co., Ltd.

**Обща забележка:** Останалите имена на изделия, използвани тук, са само за опознавателни цели и могат да бъдат търговски марки на съответните им притежатели. Epson се отказва от всякакви претенции към тези марки.

Авторско право © 2005 Seiko Epson Corporation. Всички права запазени.



MEMORY STICK PRO™

