

Příručka pro základní operace



Úvod 2

Součásti zařízení EPSON STYLUS DX 2

Ovládací panel 3



Vkládání papíru 5

Volba papíru 5

Vkládání papíru do zařízení EPSON STYLUS DX 5



Kopírování fotografie nebo dokumentu 7

Vložení předlohy na desku na dokumenty 7

Kopírování dokumentu A4 7

Kopírování fotografií 8

Zvýšení rychlosti kopírování 8



Tisk z paměťové karty (jen řada DX4800) 9

Kompatibilní karty a pozice pro vkládání 9

Vložení karty 10

Tisk indexu pro volbu fotografií 10

Tisk všech fotografií nebo fotografií DPOF 12



Tisk z digitálního fotoaparátu 13

Připojení a tisk 13



Údržba a přeprava zařízení EPSON STYLUS DX 14

Výměna inkoustových kazet 14

Kontrola trysek tiskové hlavy a inkoustu 16

Čištění tiskové hlavy 16

Nastavení tiskové hlavy 17

Přeprava zařízení EPSON STYLUS DX 17



Řešení problémů 18

Chybové indikátory 18

Potíže a jejich řešení 20

Podpora zákazníků 21



Oznámení 22

Důležité bezpečnostní pokyny 22

Autorská práva 23

Úvod

Po instalaci a nastavení zařízení EPSON STYLUS™ DX podle pokynů na letáku *První kroky* můžete podle této příručky provést následující činnosti:

- vkládání papíru,
- rychlé kopírování dokumentu nebo fotografie,
- tisk fotografií uložených na paměťové kartě,
- tisk fotografií z digitálního fotoaparátu,
- provádění pravidelné údržby,
- řešení obvyklých potíží.

Podle pokynů v této příručce můžete všechny tyto činnosti provádět zcela bez použití počítače. Možnosti zařízení EPSON STYLUS DX však významně rozšíříte, pokud jej připojíte k počítači Windows® nebo Macintosh®. Můžete například vylepšit barvy a celkovou kvalitu výtisků a naskenovaných obrazů nebo obnovit barvy vybledlých fotografií.

Pokyny k použití zařízení EPSON STYLUS DX s počítačem najdete v elektronické příručce *Uživatelská příručka*. Po instalaci softwaru se ikona příručky automaticky umístí na pracovní plochu.

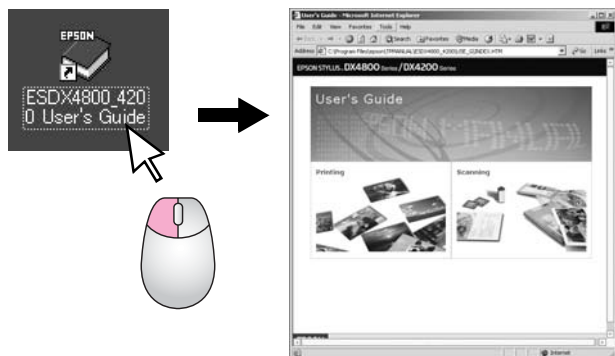

Příručka obsahuje následující informace:

Varování:

Upozornění je nutno respektovat, aby nedošlo ke zranění.

Upozornění:

Upozornění je nutné respektovat, aby nedošlo k poškození zařízení.

Poznámka:

Poznámky obsahují informace o zařízení EPSON STYLUS DX.

Před použitím zařízení EPSON STYLUS DX si přečtěte a dodržujte důležité bezpečnostní pokyny na str. 22.

Obrázky v této příručce odpovídají zařízení EPSON STYLUS řady DX4800.

Součásti zařízení EPSON STYLUS DX

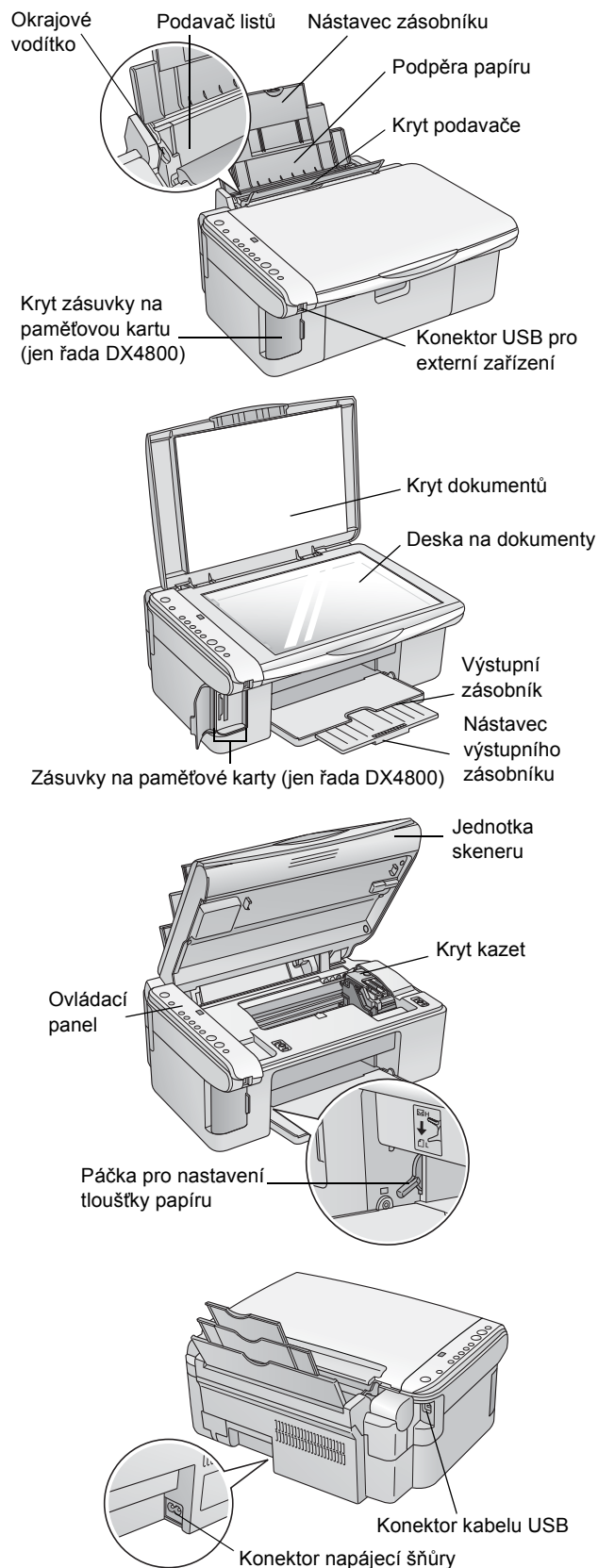

Ovládací panel

Tlačítka

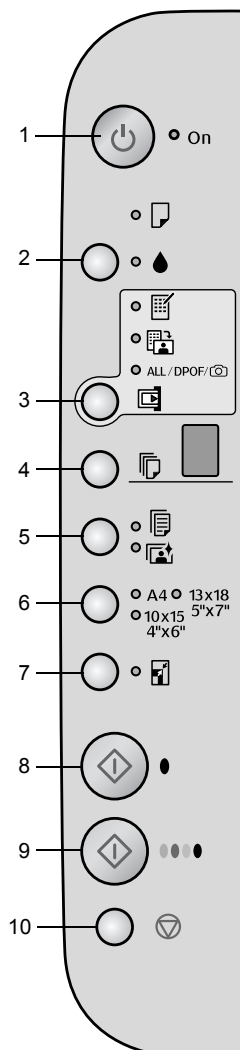

	Tlačítko	Funkce
1	⏻ On (Napájení)	Zapíná a vypíná zařízení EPSON STYLUS DX.
2	▲	Slouží k výměně inkoustových kazet. Pokud je přidržíte po dobu 3 sekund, zahájí se čištění tiskové hlavy (když indikátor ▲ nesvítil).
3	Paměťová karta*	Slouží k tisku fotografií z paměťové karty. Možnosti tisku z paměťové karty: Tisknout index A4: Tato položka je obvykle vybrána po stisknutí tlačítka Paměťová karta. Tisknout z indexu: Tato možnost se vybere automaticky po vytisknutí indexů na paměťové kartě. Print All/DPOF/PictBridge (Tisknout vše/DPOF/PictBridge): Vyberte tuto možnost k tisku všech snímků na paměťové kartě, k tisku snímků pomocí informací DPOF uložených na paměťové kartě nebo k tisku snímků přímo z digitálního fotoaparátu. Poznámka: Režim DPOF je k dispozici, jen pokud snímky na paměťové kartě obsahují informace DPOF. Chcete-li vytisknout všechny snímky na paměťové kartě, vypněte na fotoaparátu funkci DPOF.
4	Kopírovat	Slouží k nastavení počtu kopií.
5	Obyčejný papír Fotografický papír	Slouží k volbě typu papíru vloženého v podavači listů.
6	A4 10×15 4"×6" 13×18 5"×7"	Slouží k volbě velikosti papíru vloženého v podavači listů.
7	Přizpůsobit na stránku	Slouží ke zvětšení nebo zmenšení kopírovaného snímku podle velikosti vybraného papíru.
8	◆ ČB.	Aktivuje režim černobílého kopírování.
9	◆ Barevně	Aktivuje režim barevného kopírování nebo zahájí tisk z paměťové karty.
10	⊘ Stop	Zastaví kopírování. Vytisknutý index se vysune a počet kopií se vynuluje.

* Tlačítko Paměťová karta není na zařízení EPSON STYLUS řady DX4200 k dispozici.

Indikátory

Poznámka:

Pokud nestisknete žádné tlačítko po dobu 15 minut, zařízení EPSON STYLUS DX se přepne do úsporného režimu. Indikátor **On** (Napájení) se rozsvítí a v okně Kopírování bude blikat tečka. Chcete-li úsporný režim zrušit, stiskněte jakékoli tlačítko s výjimkou tlačítka **On** (Napájení).

● = svítí ● = bliká

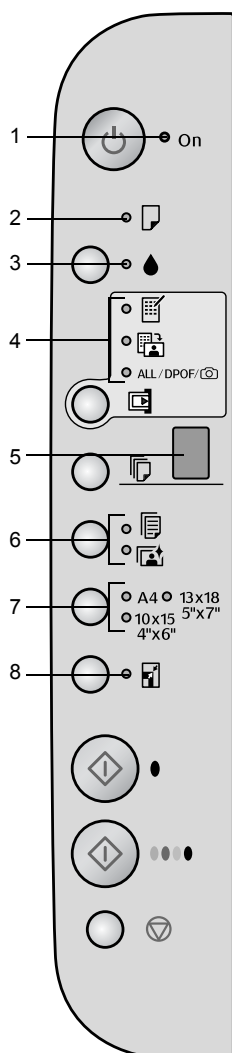

	Indikátor	Způsob indikace	Stav
1	On (Napájení)	●	Zařízení EPSON STYLUS DX je zapnuté.
		● (pomalu)	Zařízení EPSON STYLUS DX je aktivní.
		● (rychle)	Zařízení EPSON STYLUS DX se vypíná.
2	<input type="checkbox"/> Chyba	● nebo ●	Došlo k chybě. ➔ „Řešení problémů“ na str. 18.
3	●	●	V inkoustové kazetě dochází inkoust. Můžete pokračovat v kopírování, dokud se inkoust zcela nespoteřebuje.
		●	Inkoustová kazeta je prázdná nebo není nainstalovaná.
4	Paměťová karta* (Tisknout index A4, (Tisk indexu, Print All/DPOF/PictBridge /Tisknout vše/DPOF/PictBridge/))	●	Byla vybrána jedna z možností tisku z paměťové karty. Indikátor Print All/DPOF/PictBridge (Tisknout vše/DPOF/PictBridge): Bliká v režimu DPOF.
5	Kopírování (okno)	1 až 9	Indikuje počet kopií.
		-	Podle množství vloženého papíru lze zhotovit až 100 kopií.
		E	Došlo k chybě.
		H	Páčka pro nastavení tloušťky papíru je v poloze <input checked="" type="checkbox"/> (obálky).
		L	Páčka pro nastavení tloušťky papíru je v poloze <input type="checkbox"/> (standardní).
		P	Bliká, když je připojen fotoaparát s daty PictBridge. Pokud připojené zařízení není podporováno, indikátor P bude blikat dvojitě a indikátor <input type="checkbox"/> Chyba a Print All/DPOF/PictBridge (Tisknout vše/DPOF/PictBridge)* bude blikat.
.	(bod)	Zařízení je v úsporném režimu. Chcete-li úsporný režim zrušit, stiskněte jakékoli tlačítko (s výjimkou tlačítka On /Napájení/).	
6	Obyčejný papír Fotografický papír	●	Indikuje vybraný typ papíru.
7	A4 10×15 4"×6" 13×18 5"×7"	●	Indikuje vybranou velikost papíru.
8	Přizpůsobit na stránku	●	Zařízení bylo nastaveno ke zvětšení nebo zmenšení kopie podle velikosti vybraného papíru.
9	Indikátor přístupu na paměťovou kartu*	●	Byla zasunuta paměťová karta.
		●	Zařízení čte / zapisuje data na paměťovou kartu. Nikdy nevysunujte kartu, pokud bliká tento indikátor nebo indikátor On (Napájení), jinak by mohlo dojít k poškození dat na kartě.

* Tyto indikátory nejsou na zařízení EPSON STYLUS řady DX4200 k dispozici.

Vkládání papíru

Použitý papír má vliv na kvalitu tisku, proto je nutné vybrat pro danou úlohu správný typ papíru.

Volba papíru

Pokud kopírujete nebo tisknete obrázek jen pro účely kontroly, obyčejný papír je dostačující. Nejlepších výsledků však dosáhnete, když v zařízení EPSON STYLUS DX použijete speciální papíry EPSON pro inkoustové tiskárny.

Typ papíru	Velikost	Nastavení typu papíru	Počet listů
Obyčejný papír	A4	Obyčejný papír	100
Zářivě bílý papír EPSON Bright White Ink Jet Paper	A4	Obyčejný papír	100
EPSON Premium Glossy Photo Paper	A4 10 × 15 cm (4 × 6 palců)	Fotografický papír	20
Pololesklý fotografický papír EPSON Premium Semigloss Photo Paper	A4 10 × 15 cm (4 × 6 palců)	Fotografický papír	20

Vkládání papíru do zařízení EPSON STYLUS DX

Podle následujících pokynů vložte do zařízení EPSON STYLUS DX papír velikosti A4, 10 × 15 cm a 13 × 18 cm. (➔ Pokyny ke vkládání dalších typů papíru najdete v *Uživatelské příručce*.)

1. Otevřete podpěru papíru a výstupní zásobník a potom vysuňte nástavce.

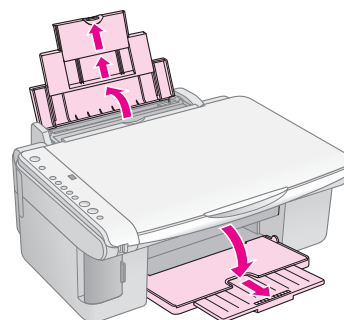

2. Sklopte kryt podavače dopředu.

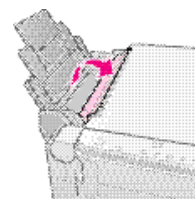

3. Posuňte vodítko okraje vlevo.

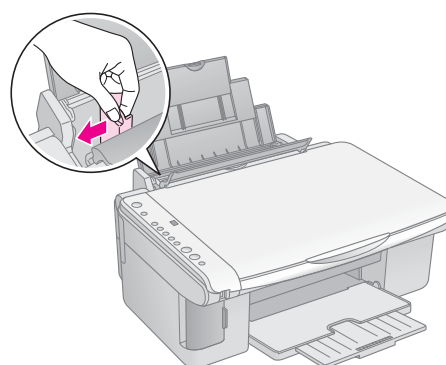

4. Vložte papír tiskovou stranou nahoru a posuňte jej k pravé straně podavače listů. Papír vždy vkládejte krátkou stranou napřed (dokonce i při tisku na šířku).

Vložte stoh papíru za zářezky a ověřte, že nepřesahuje šipku  na vnitřní straně levého vodička okraje.

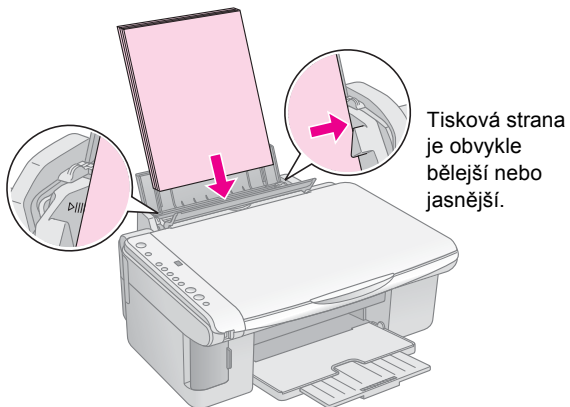

10 × 15 cm a
13 × 18 cm

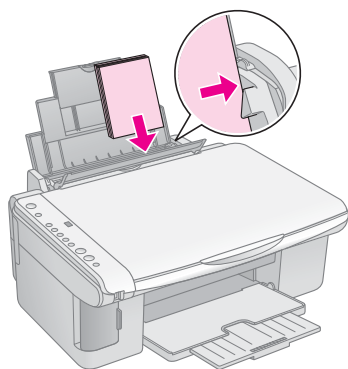

5. Potom přisuňte k levé hraně papíru levé vodičko okraje, ne však příliš těsně.

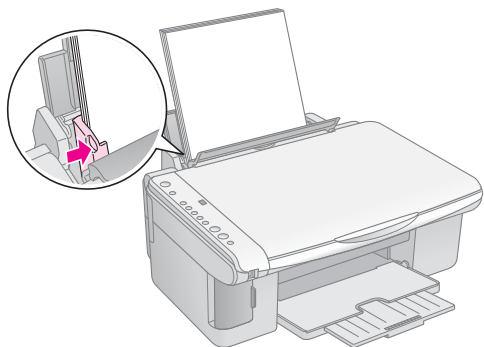

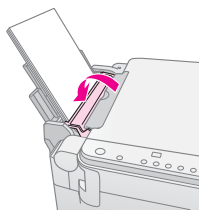

6. Sklopte kryt podavače zpět.

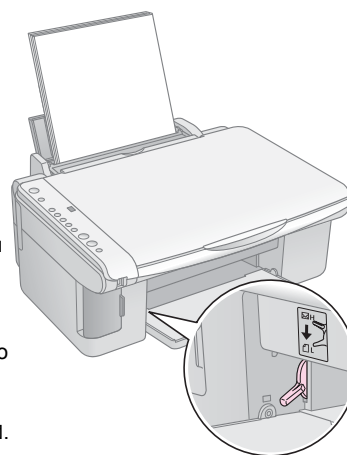

Páčka pro uvolnění papíru musí být nastavena do polohy .



Když přesunete páčku do polohy , v okně Kopírování na ovládacím panelu krátce zabliká písmeno L; písmeno H se zobrazí, když páčku posunete do polohy .

Kopírování fotografie nebo dokumentu

Kopie lze snadno zhotovit na papír velikosti A4, 10 × 15 cm nebo 13 × 18 cm. Pokud chcete kopírovat na papír jiné velikosti, budete k tomu potřebovat počítač. Pokyny najdete v *Uživatelské příručce*.

Následující části popisují kopírování fotografie nebo dokumentu:

- „Vložení předlohy na desku na dokumenty“ na str. 7
- „Kopírování dokumentu A4“ na str. 7
- „Kopírování fotografií“ na str. 8
- „Zvýšení rychlosti kopírování“ na str. 8

Vložení předlohy na desku na dokumenty

1. Otevřete kryt dokumentu a položte předlohu potištěnou stranou dolů a zarovnanou k hornímu levému rohu desky na dokumenty.

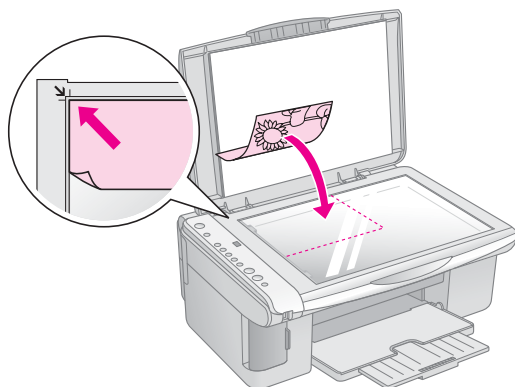

Poznámka:

Pokud jsou okraje kopie oříznuty, posuňte předlohu mírně od rohu.

2. Opatrně zavřete kryt, aby se předloha nepohnula.

⚠ Upozornění:

Kryt dokumentu nikdy neotevírejte pod úhlem větším, než jaký je vymezen konstrukcí, ani na zařízení EPSON STYLUS DX nepokládejte těžké předměty.

Pokud chcete kopírovat silný nebo velký dokument, kryt dokumentu lze odstranit. Otevřete jej a vysuňte směrem nahoru.

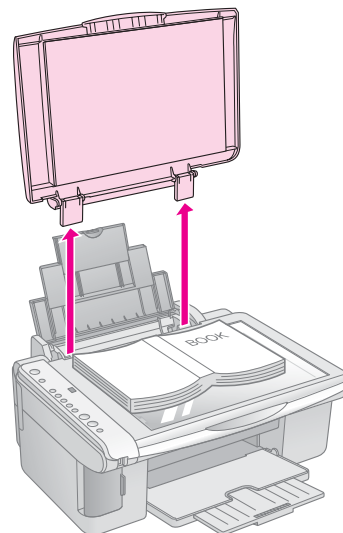

Pokud potřebujete dokument na sklo přitlačit, nevyvíjejte nadměrnou sílu a dávejte pozor, aby se dokument neposunul.

Po skončení vraťte kryt dokument zpět zasunutím výstupků do otvorů.

Kopírování dokumentu A4



1. Ověřte, že je zařízení EPSON STYLUS DX zapnuté.
2. Položte dokument na desku dokumentu (pokyny viz na str. 7). Zavřete kryt dokumentu.
3. Vložte obyčejný papír velikosti A4. (Pokyny najdete na ➔ str. 5.)
4. Pomocí ovládacího panelu proveďte následující nastavení.

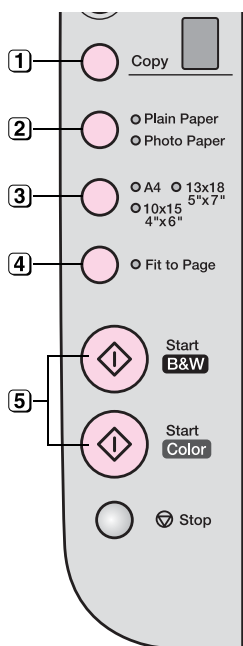

- 1 Vybete počet kopií.
- 2 Vybete položku **Obyčejný papír**.
- 3 Vybete položku **A4**.
- 4 Pokud chcete kopírovaný obraz automaticky přizpůsobit velikosti vloženého papíru, stiskněte tlačítko **Přizpůsobit stránce**.
- 5 Pokud chcete vytvořit barevnou kopii, stiskněte tlačítko **Barevně**. Chcete-li vytvořit černobílou kopii, stiskněte tlačítko **ČB**.

Indikátor **On** (Napájení) bude blikat a zařízení EPSON STYLUS DX za chvíli zahájí tisk.

Upozornění:

Neotevírejte jednotku skeneru, když zařízení EPSON STYLUS DX skenuje nebo kopíruje. Zařízení by se mohlo poškodit.

Pokud potřebujete kopírování v kterýkoli okamžik zastavit, stiskněte tlačítko **Stop**. Za aktuálně tištěný papír netahejte; papír bude automaticky vysunut.

Kopírování fotografií



1. Ověřte, že je zařízení EPSON STYLUS DX zapnuté.
2. Položte fotografii na desku na dokumenty (pokyny viz na str. 7). Zavěte kryt dokumentu.
3. Vložte fotografický papír velikosti 10 × 15 cm nebo 13 × 18 cm. (Pokyny najdete na ➔ str. 5.)

4. Pomocí ovládacího panelu proveďte následující nastavení.

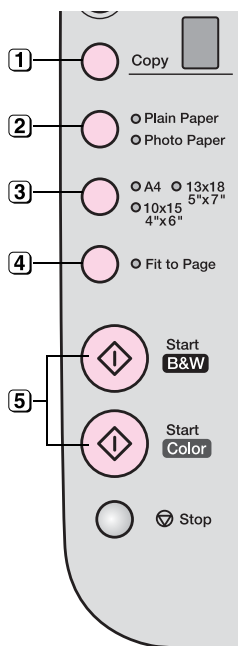

- 1 Vybete počet kopií.
- 2 Vybete položku **Fotografický papír**.
- 3 Vybete **10 × 15 (4" × 6")** nebo **13 × 18 (5" × 7")**.
- 4 Pokud chcete tisknout bez okrajů, stiskněte tlačítko **Přizpůsobit stránce**.
- 5 Pokud chcete vytvořit barevnou kopii, stiskněte tlačítko **Barevně**. Chcete-li vytvořit černobílou kopii, stiskněte tlačítko **ČB**.

Indikátor **On** (Napájení) bude blikat a zařízení EPSON STYLUS DX za chvíli zahájí tisk.

Upozornění:

Neotevírejte jednotku skeneru, když zařízení EPSON STYLUS DX skenuje nebo kopíruje. Zařízení by se mohlo poškodit.

Pokud potřebujete kopírování v kterýkoli okamžik zastavit, stiskněte tlačítko **Stop**. Za aktuálně tištěný papír netahejte; papír bude automaticky vysunut.

Poznámka:

- Kopie nemusí mít stejnou velikost jako předloha.
- Pokud jsou okraje kopie oříznuty, posuňte předlohu mírně od rohu.

Zvýšení rychlosti kopírování

Pokud potřebujete rychle zhotovit kopii a nevyžadujete vysokou kvalitu, můžete použít režim tisku „konceptu“. Kvalita tisku bude nižší, tisk však bude rychlejší.

1. Vložte obyčejný papír velikosti A4 a vyberte na ovládacím panelu položku **Obyčejný papír** a **A4**.
2. Jakmile je vše připraveno ke kopírování, přidržte tlačítko **Stop** a současně přidržte tlačítko **Barevně** nebo **ČB**.
3. Jakmile začne blikat indikátor **On** (Napájení), uvolněte obě tlačítka.

Poznámka:

Při tisku v režimu koncept se používají pro černobílé kopírování černé i barevné inkousty.

Tisk z paměťové karty (jen řada DX4800)

Zařízení EPSON STYLUS DX umožňuje tisk fotografií přímo z paměťové karty digitálního fotoaparátu. Po zasunutí paměťové karty do příslušné zásuvky je zařízení připraveno k tisku.

Chcete-li vybrat fotografie k vytištění, nejprve vytiskněte index. Index obsahuje malé obrázky snímků na paměťové kartě. Označte na indexu fotografie, které chcete vytisknout. Potom položte list na desku na dokumenty. Zařízení EPSON STYLUS DX vybrané snímky vytiskne.

Pokud digitální fotoaparát podporuje tisk DPOF (Digital Print Order Format – formát pořadí tisku digitálních obrazů), můžete vybrat požadované fotografie, když je karta ve fotoaparátu. Když potom zasunete kartu do zařízení EPSON STYLUS DX, zařízení rozpozná, jaké fotografie a kolik kopií chcete vytisknout.







Viz tyto části:

- „Kompatibilní karty a pozice pro vkládání“ na str. 9
- „Vložení karty“ na str. 10
- „Tisk indexu pro volbu fotografií“ na str. 10
- „Tisk všech fotografií nebo fotografií DPOF“ na str. 12

Uživatelská příručka obsahuje pokyny ke kopírování souborů na paměťové kartě mezi zařízením EPSON STYLUS DX a počítačem či jiným zařízením.

Kompatibilní karty a pozice pro vkládání

Zařízení EPSON STYLUS DX podporuje následující typy karet.

Zásuvka	Typ karty		
	  Compact Flash Microdrive		
	  Smart Media SD Card MultiMedia Card miniSD™ Card*	 Memory Stick Memory Stick PRO MagicGate Memory Stick MagicGate Memory Stick Duo* Memory Stick Duo* Memory Stick PRO Duo*	 xD-Picture Card xD-Picture Card, typ M * Je vyžadován adaptér.

Upozornění:

Kartu zasuňte v požadované orientaci. Také ověřte, zda není nutno ke kartě před zasunutím do zařízení připevnit adaptér. Jinak by karta mohla v zařízení EPSON STYLUS DX uvíznout.

Zařízení EPSON STYLUS DX podporuje obrazové soubory splňující následující požadavky.

Formát média	DCF (Design rule for Camera File system – zásady pro tvorbu souborového systému fotoaparátů), verze 1.0 nebo 2.0.
Formát souboru	Snímky formátu JPEG, DOS FAT (FAT 12 nebo 16, jeden oddíl) pořízené digitálním fotoaparátem kompatibilním se standardem DCF verze 1.0 nebo 2.0. Podporuje Exif verze 2.21.
Velikost obrazu	80 × 80 obr. bodů až 9200 × 9200 obr. bodů.
Počet souborů	Až 999.

Vložení karty

Pokud chcete tisknout přímo z paměťové karty, doporučujeme odpojit zařízení EPSON STYLUS DX od počítače nebo vypnout počítač. Jinak by tisk mohl trvat déle.

1. Ověřte, že je zařízení EPSON STYLUS DX zapnuté.
2. Otevřete kryt zásuvek paměťové karty.

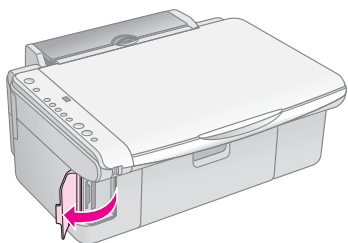

3. Ověřte, že indikátor paměťové karty nesvítí a že v zásuvkách nejsou žádné karty. Potom kartu zasuňte do příslušné zásuvky. (str. 9)

Indikátor paměťové karty zabliká a potom bude svítit.

4. Zavřete kryt paměťových karet. Nyní můžete provést následující:
 - Vytisknout index pro volbu fotografií k tisku (str. 10).
 - Vytisknout všechny fotografie na paměťové kartě (str. 12).
 - Vytisknout fotografie vybrané pomocí fotoaparátu s podporou funkce DPOF (str. 12).

Upozornění:

Paměťovou kartu nevysunujte ani zařízení EPSON STYLUS DX nevypínejte, pokud bliká indikátor paměťové karty. Jinak by mohlo dojít ke ztrátě dat na kartě.

Poznámka:

- Z paměťové karty lze tisknout jen barevně.
- Před zasunutím karty do zařízení EPSON STYLUS DX odpojte digitální fotoaparát od zařízení.

Tisk indexu pro volbu fotografií

Tisk pomocí indexu – přehled

Index obsahuje malé obrázky (miniatury) všech snímků na kartě. Na vytištěném indexu potom označte fotografie, které chcete vytisknout. Potom index naskenujte. Zařízení EPSON STYLUS DX rozpozná vybrané fotografie.

Tisk indexu.

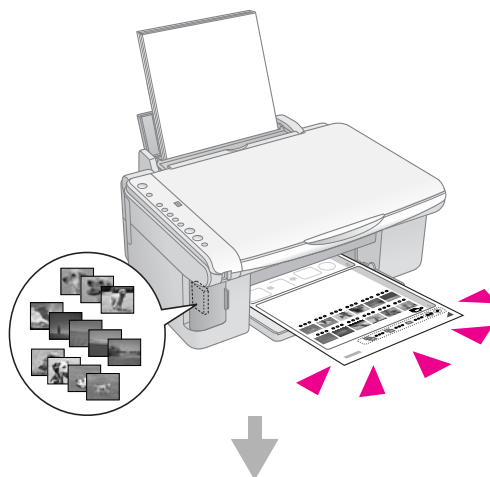

Volba fotografií na indexu.

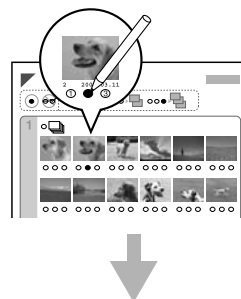

Naskenování indexu.

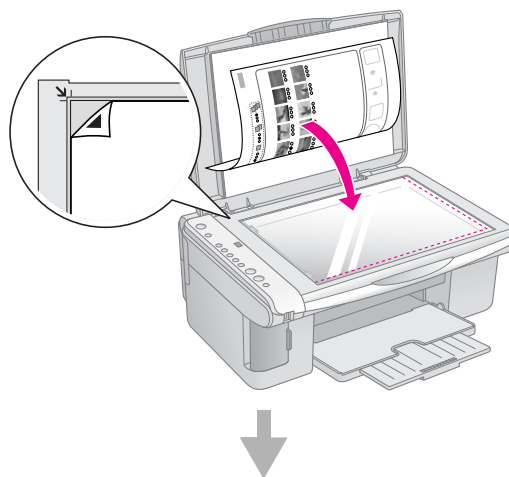

Tisk vybraných fotografií.

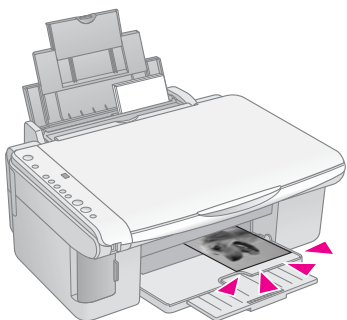

Tisk indexu

1. Ověřte, že zařízení EPSON STYLUS DX není připojeno k počítači (nebo že je počítač vypnutý).
2. Vložte několik listů obyčejného papíru velikosti A4.
Na každou stránku se vytiskne až 30 snímků. Pokud paměťová karta obsahuje více než 30 snímků, pro tisk indexů budete potřebovat požadovaný počet listů.
3. Zasuňte paměťovou kartu, pokud není v zásuvce již zasunutá (➔ str. 10).
4. Jednou případně vícekrát stiskněte tlačítko **Paměťová karta**, dokud se nerozsvítí indikátor **Tisknout index A4**.

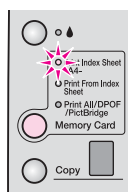

5. Vyberte položku **Obyčejný papír a A4**.
6. Stiskněte tlačítko **Barevně**. Indikátor **On** (Napájení) bude blikat a zařízení EPSON STYLUS DX zahájí tisk indexu. Může to několik minut trvat.

V případě tisku více indexů se nejprve vytiskne poslední list (nejprve se vytisknou nejnovější fotografie).

Při volbě fotografií k vytištění postupujte podle následujících pokynů.

Volba fotografií na indexu.

Pomocí tmavé propisovací nebo obyčejné tužky označte na vytištěném indexu požadované fotografie.

- Vyplněním kroužků pod fotografiemi určete počet kopií (1, 2 nebo 3).

- Pokud chcete vytisknout z každého snímku jednu kopii, vyplňte kroužek All (Vše) v horní části listu.

Správně: ●

Nesprávně: ⊖ ⊕ ☒

Pro každou fotografii vyplňte vždy jen jeden kroužek. Při vyplňování indexu buďte pečliví. Po naskenování indexu změna voleb již nebude možná.

Skenování indexu a tisk vybraných fotografií

1. Umístěte index na desku na dokumenty lícem dolů k levému hornímu rohu tak, aby horní část indexu byla zarovnaná k levé hraně skla.

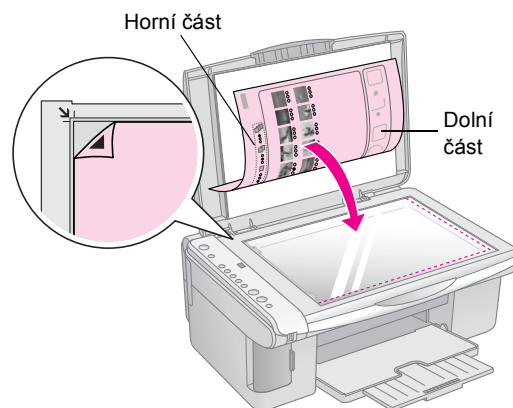

2. Zavřete kryt dokumentu.
3. Vložte požadovaný typ papíru (➔ str. 5). Vložte tolik listů, kolik fotografií chcete vytisknout.
4. Indikátor **Tisknout z indexu** musí svítit.

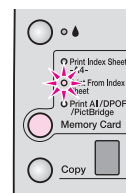

5. Vyberte položku **Obyčejný papír** nebo **Fotografický papír**.

Pokud vyberete položku **Obyčejný papír**, fotografie se vytisknou s bílým okrajem. Pokud vyberete položku **Fotografický papír**, fotografie se vytisknou bez okrajů, tj. po celé ploše papíru.

6. Vyberte velikost papíru **A4, 10 × 15 (4" × 6")** nebo **13 × 18 (5" × 7")**.

7. Tisk zahajte stisknutím tlačítka **Barevně**.

Poznámka:

Tisk lze zrušit tlačítkem **Stop**.

8. Po skončení tisku vytáhněte paměťovou kartu ze zásuvky.

Tisk všech fotografií nebo fotografií DPOF

Následující pokyny slouží k tisku jedné kopie z každé fotografie na kartě a k tisku fotografií předem vybraných pomocí funkce DPOF na fotoaparátu.

1. Zasuňte paměťovou kartu (➔ str. 10).
2. Vložte požadovaný typ papíru (➔ str. 5). Vložte tolik listů, kolik fotografií chcete vytisknout.
3. Opakovaně stiskněte tlačítko **Paměťová karta**, dokud se nerozsvítí indikátor **Print All/DPOF/PictBridge** (Tisknout vše/DPOF/PictBridge).

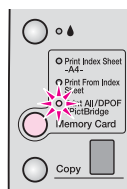

Poznámka:

Pokud paměťová karta informace DPOF neobsahuje, vytisknou se všechny snímky na kartě, a to v jedné kopii.

4. Vyberte položku **Obyčejný papír** nebo **Fotografický papír**. Pokud vyberete položku **Fotografický papír**, fotografie se vytisknou bez okrajů, tj. po celé ploše papíru.
5. Vyberte velikost papíru **A4, 10 × 15 (4" × 6")** nebo **13 × 18 (5" × 7")**.
6. Tisk zahajte stisknutím tlačítka **Barevně**.

Poznámka:

Tisk lze zrušit tlačítkem **Stop**.

7. Po skončení tisku vytáhněte paměťovou kartu ze zásuvky.

Tisk z digitálního fotoaparátu

Funkce PictBridge a USB Direct Print umožňují tisknout fotografie přímým propojením digitálního fotoaparátu se zařízením EPSON STYLUS DX.

Připojení a tisk

Ověřte, zda fotografie splňují následující požadavky.

Formát souboru	Soubory JPEG
Velikost obrázku	80 x 80 obr. bodů až 9200 x 9200 obr. bodů

1. Ověřte, zda zařízení EPSON STYLUS DX netiskne data z počítače.

Poznámka pro uživatele zařízení EPSON STYLUS řady DX4800:

Vyjměte ze zařízení EPSON STYLUS DX všechny paměťové karty a potom opakovaně stiskněte tlačítko **Paměťová karta**, dokud se nerozsvítí indikátor **Print All/DPOF/PictBridge** (Tisknout vše/DPOF/PictBridge).

2. Vložte požadovaný typ papíru (➔ str. 5). Vložte tolik listů, kolik fotografií chcete vytisknout.
3. Vyberte položku **Obyčejný papír** nebo **Fotografický papír**. Pokud vyberete položku **Fotografický papír**, fotografie se vytisknou bez okrajů, tj. po celé ploše papíru.
4. Vyberte velikost papíru **A4, 10 × 15 (4" × 6")** nebo **13 × 18 (5" × 7")**.
5. Připojte kabel USB dodaný s digitálním fotoaparátem ke konektoru USB externího zařízení na zařízení EPSON STYLUS DX.

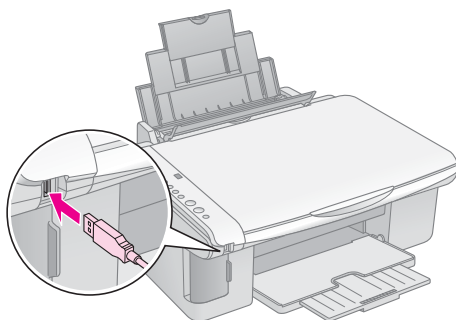

6. Ověřte, zda je fotoaparát zapnutý, a vyberte na něm fotografie, které chcete vytisknout, v případě potřeby upravte nastavení a nakonec fotografie vytiskněte. Podrobnosti najdete v příručce k fotoaparátu.

Poznámka:

- Pokud zařízení váš fotoaparát nepodporuje, v okně Kopírování se objeví dvojitě blikající P a bude blikat indikátor **Chyba**. Na zařízení DX4800 bude blikat také indikátor **Print All/DPOF/PictBridge** (Tisknout vše/DPOF/PictBridge). Společnost Epson za kompatibilitu s jinými fotoaparáty neručí.
- V závislosti na nastavení zařízení EPSON STYLUS DX a digitálního fotoaparátu se může stát, že některé kombinace typu a velikost papíru a rozvržení nebudou podporovány.
- Některá nastavení digitálního fotoaparátu se na výsledku nemusí projevit.

Údržba a přeprava zařízení EPSON STYLUS DX

Postupujte podle pokynů uvedených v této kapitole:

- „Výměna inkoustových kazet“ na str. 14
- „Kontrola trysek tiskové hlavy a inkoustu“ na str. 16
- „Čištění tiskové hlavy“ na str. 16
- „Nastavení tiskové hlavy“ na str. 17
- „Přeprava zařízení EPSON STYLUS DX“ na str. 17

Výměna inkoustových kazet

Jakmile začne blikat indikátor inkoustu , v jedné či více kazetách dochází nebo došel inkoust. Připravte si náhradní kazety.

Jakmile začne indikátor inkoustu  svítit, je nutno vyměnit jednu či více kazet.

Poznámka:

Inkoustové kazety jsou vybaveny čipem, který sleduje zbývajících množství inkoustu. I když se kazeta vyjme a později zasune zpět, lze využít veškerý v ní obsažený inkoust. Při každém vložení kazety je však spotřebováno určité množství inkoustu, protože zařízení EPSON STYLUS DX automaticky kontroluje spolehlivost kazety.

Pravé inkoustové kazety EPSON

Barva	Číslo součásti
Černá	T0611
Azurová	T0612
Purpurová	T0613
Žlutá	T0614

Upozornění:

Prázdnou kazetu ponechejte nainstalovanou, dokud nebudete mít připravenou náhradní kazetu, jinak by mohl inkoust v tryskách tiskové hlavy zaschnout. Pro zajištění maximální kvality používejte inkoustové kazety Epson. Kazety znovu nenaplňujte. Produkty jiných výrobců mohou způsobit poškození zařízení, na které se nebude vztahovat záruka společnosti Epson, a za určitých okolností může zařízení EPSON STYLUS DX fungovat neočekávaným způsobem.

1. Zkontrolujte, zda je zařízení EPSON STYLUS DX zapnuté.

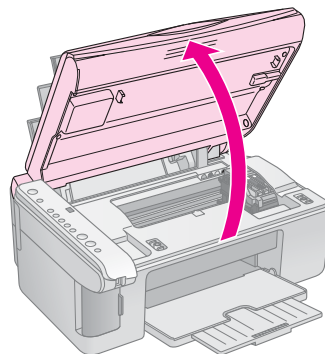

2. Zavřete kryt dokumentu a otevřete jednotku skeneru.



Upozornění:

Neotevírejte jednotku skeneru, pokud je kryt dokumentu otevřený.

3. Stiskněte tlačítko inkoustu .

Držák inkoustové kazety se posune do polohy pro kontrolu a indikátory **On** (Napájení) a  budou blikat. Pokud v jedné z inkoustových kazet dochází nebo došel inkoust, zařízení EPSON STYLUS DX posune příslušnou kazetu ke značce  (došel inkoust).

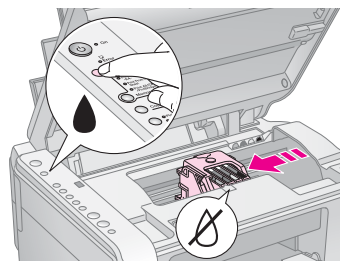



Pokud v žádné kazetě inkoust nedochází ani nedošel, tisková hlava se posune do pozice pro výměnu inkoustové kazety. Pokračujte krokem 5.

Upozornění:

Nepřesunujte tiskovou hlavu rukou, zařízení EPSON STYLUS DX by se mohlo poškodit. Pro posouvání vždy použijte tlačítko inkoustu .

Poznámka:

Nedržte tlačítko inkoustu  3 sekundy a déle, jinak zařízení EPSON STYLUS DX zahájí čištění tiskové hlavy.

4. Znovu stiskněte tlačítko inkoustu 
 - Pokud inkoust dochází nebo došel v další inkoustové kazetě, tato kazeta se posune ke značce  (došel inkoust).

- Po zjištění všech kazet, ve kterých dochází nebo došel inkoust, se tisková hlava posune do pozice pro výměnu inkoustové kazety.

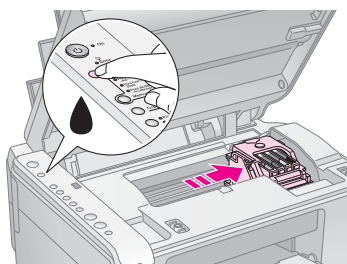

5. Otevřete kryt kazet.

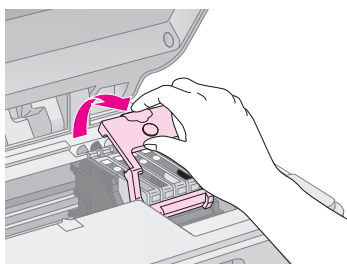

Stiskněte výstupek na zadní straně určené inkoustové kazety a vyjměte ji směrem nahoru. Kazetu řádně zlikvidujte. Nerozebírejte použitou kazetu ani se jí nepokoušejte znovu naplnit.

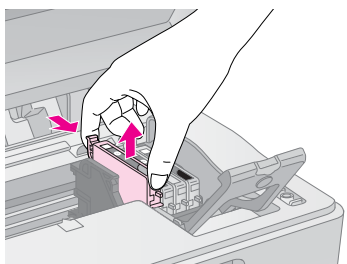

⚠ Varování:

Pokud si ruce znečistíte inkoustem, důkladně je umyjte mýdlem a vodou. Dostane-li se inkoust do očí, vypláchněte je ihned vodou.

6. Před otevřením obalu kazetou čtyřikrát nebo pětkrát zatřeste. Potom kazetu vyjměte z obalu.

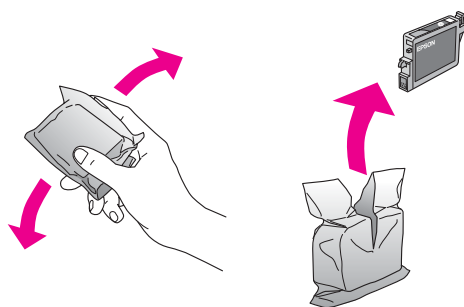

⚠ Upozornění:

- ❑ Neodstraňujte ani neodtrhávejte štítek na kazetě, mohlo by to způsobit únik inkoustu.
- ❑ Nedotýkejte se zeleného čipu na boční straně kazety. Inkoustová kazeta by se mohla poškodit.

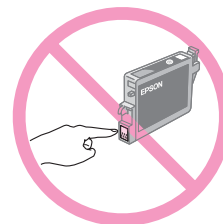

7. Vložte novou inkoustovou kazetu do držáku a zatlačte ji dolů (musí zaklapnout).

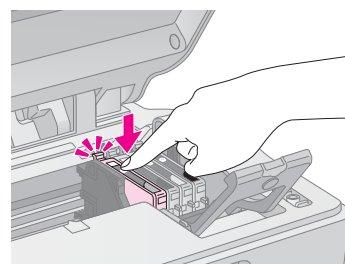

8. Vyměňte všechny kazety, které je nutno vyměnit.
9. Zavřete kryt inkoustových kazet a zaklapněte jej.

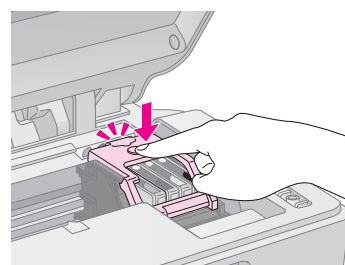

10. Zavřete jednotku skeneru.

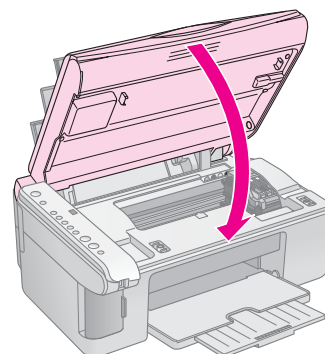

11. Stiskněte tlačítko inkoustu .

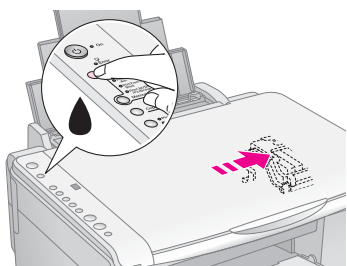

Zařízení EPSON STYLUS DX zahájí doplňování inkoustu a indikátor **On** (Napájení) začne blikat. Tato operace trvá přibližně jednu minutu. Po skončení přestane indikátor **On** (Napájení) blikat, začne svítit a indikátor inkoustu  zhasne.



Upozornění:

Pokud bliká indikátor **On** (Napájení), zařízení EPSON STYLUS DX v žádném případě nevypínejte (inkoust by se zbytečně spotřeboval).

Poznámka:

Pokud začne indikátor inkoustu  svítit (ne blikat), inkoustová kazeta může být nainstalována nesprávně. Znovu stiskněte tlačítko inkoustu  a znovu nainstalujte inkoustovou kazetu tak, aby zapadla na své místo.

Kontrola trysek tiskové hlavy a inkoustu

Pokud jsou výtisky slabé nebo pokud se na nich objevují prázdná místa, mohou být ucpané některé trysky tiskové hlavy nebo může docházet k inkoustu. Kontrolu trysek tiskové hlavy a úroveň inkoustu zkontrolujte podle následujících pokynů.

1. Vypněte zařízení EPSON STYLUS DX.
2. Vložte do podavače listů obyčejný papír velikosti A4.
3. Přidržte tlačítko inkoustu  a současně přidržte tlačítko **On** (Napájení) přibližně 3 sekundy.

Zařízení EPSON STYLUS DX se zapne a zahájí tisk zkušebního vzoru. Také zobrazí procentuální zbývající množství inkoustu v každé kazetě:

Tiskovou hlavu není třeba vyčistit.



Je nutno vyčistit tiskovou hlavu.



Pokud se vzor nevytiskne správně, zkuste tiskovou hlavu vyčistit podle pokynů v následující části.

Čištění tiskové hlavy



Pokud jsou na výtisku světlé nebo tmavé pruhy nebo pokud je tisk příliš slabý, možná bude nutno vyčistit tiskovou hlavu. Tento nástroj vyčistí ucpané trysky, takže inkoust bude opět nanášen správně.

Zkontrolujte trysky podle pokynů (str. 16), abyste zjistili, zda je čištění tiskové hlavy nutné.

Poznámka:

Při čištění hlavy se spotřebovává inkoust. Čistěte ji, jen pokud zařízení indikuje ucpané trysky.

Pokud bliká nebo svítí indikátor inkoustu , tiskovou hlavu nelze čistit. V takovém případě nejprve vyměňte odpovídající inkoustovou kazetu. (➔ str. 14)

1. Ověřte, že je zařízení EPSON STYLUS DX zapnuté a že nesvítí indikátor inkoustu .
2. Přidržte tlačítko inkoustu  přibližně na 3 sekundy, dokud nezačne blikat indikátor **On** (Napájení). Zařízení EPSON STYLUS DX zahájí cyklus čištění hlavy a indikátor **On** (Napájení) začne blikat.
3. Jakmile indikátor **On** (Napájení) přestane blikat, provedením kontroly trysek (➔ str. 16) zkontrolujte, zda je hlava čistá.
4. Pokud se na zkušebních vzorech stále objevují vybledlé nebo prázdné oblasti, spusťte další čištění hlavy a potom znovu zkontrolujte trysky.

Upozornění:

Během čištění hlavy zařízení EPSON STYLUS DX v žádném případě nevypínejte. Mohli byste je poškodit.

Poznámka:

Pokud se kvalita nezlepší ani po čtyřech nebo pěti cyklech čištění, vypněte zařízení EPSON STYLUS DX a nechte ji vypnuté přes noc. To umožní, aby suchý inkoust změkkl. Potom zkuste čištění tiskové hlavy zopakovat. Pokud je kvalita tisku stále stejná, jedna z inkoustových kazet může být stará či poškozená. V tom případě je nutné takovou kazetu vyměnit. (➔ str. 14).

Pokud nepoužíváte zařízení EPSON STYLUS DX často, z důvodu zachování kvality doporučujeme vytisknout jedenkrát za měsíc několik stránek.

Nastavení tiskové hlavy

Pokud zjistíte, že svislé čáry nejsou v testu kontroly trysek zarovnány správně, tento problém je možné vyřešit nastavením tiskové hlavy.

Tiskovou hlavu lze nastavit pomocí tlačítek na tiskárně nebo z počítače za použití nástroje Print Head Alignment. Přesnějších výsledků dosáhnete při použití softwarového nástroje.

Nastavení tiskové hlavy pomocí tlačítek proveďte podle následujících pokynů:

1. Ověřte, že je zařízení EPSON STYLUS DX vypnuté.
2. Vložte do podavače listů obyčejný papír velikosti A4.
3. Přidržte tlačítko **Kopírovat** a současně přidržte tlačítko **On** (Napájení) přibližně 3 sekundy.

Provede se tisk čtyř řad vzorů pro nastavení hlavy.

4. Prohlédněte si vzor č. 1 a najděte část, která je vytištěna nejvyrovnaněji (bez rozmazaných čar a šmouh).
5. Několikrát stiskněte tlačítko **Kopírovat**, dokud se v okně **Kopírování** neobjeví číslo dané části.
6. Stiskněte tlačítko **Černobíle**.
7. Kroky 5 a 7 zopakujte pro zbývající tři vzory pro nastavení hlavy.

Přeprava zařízení EPSON STYLUS DX

Pokud chcete zařízení EPSON STYLUS DX přepravovat, zabalte je do původní či jiné vhodné krabice.

1. Odstraňte veškerý papír z podavače listů a vypněte zařízení EPSON STYLUS DX.
2. Otevřete jednotku skeneru a zkontrolujte, zda je tisková hlava ve správné (výchozí) poloze, tj. vpravo.

Pomocí pásky připevněte držák tiskové kazety k zařízení a zavřete jednotku skeneru.

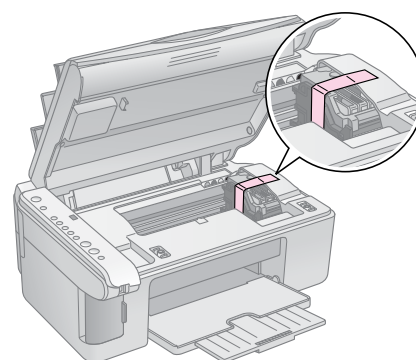

3. Odpojte napájecí šňůru ze zásuvky. Odpojte od počítače kabel USB.
4. Zavřete podpěru papíru, kryt podavače a výstupní zásobník.

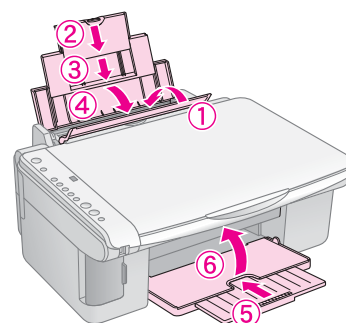

5. Zabalte zařízení EPSON STYLUS DX do původní krabice; k tomu použijte ochranný materiál dodaný se zařízením.

Během přepravy zařízení EPSON STYLUS DX neklopte. Po skončení přepravy odstraňte pásku zabezpečující tiskovou hlavu. Zpozorujete-li snížení kvality tisku, spustěte cyklus čištění (➔ str. 16) nebo nastavte tiskovou hlavu (➔ str. 17).

Řešení problémů

Pokud máte problém se zařízením EPSON STYLUS DX, pomocí indikátorů na ovládacím panelu a čísla nebo písmene kódu v okně **Kopírování** zjistíte příčinu problémů.

Také můžete zkontrolovat část „Potíže a jejich řešení“ na str. 20, kde najdete řešení problémů s kopírováním a tiskem pomocí paměťové karty. *Uživatelská příručka* obsahuje informace o použití zařízení EPSON STYLUS DX s počítačem.

Viz tyto části:



















- „Chybové indikátory“ na str. 18
- „Potíže a jejich řešení“ na str. 20
- „Podpora zákazníků“ na str. 21



Chybové indikátory

- : Indikátor svítí
- : Indikátor bliká

Indikátory / kód	Příčina	Řešení
● □ Chyba V podavači listů není papír.	V podavači listů není papír.	Vložte do podavače listů papír. Potom pokračujte stisknutím tlačítka ◇ Barevně nebo operaci zrušte tlačítkem ☉ Stop . ➔ str. 5
	Z podavače listů bylo podáno více stránek najednou.	Vyjměte papír a vložte jej znovu. Potom pokračujte stisknutím tlačítka ◇ Barevně nebo operaci zrušte tlačítkem ☉ Stop . ➔ str. 5
● □ Chyba	Uváznutý papír.	➔ „Potíže s podáváním papíru“ na str. 20
● ●	V inkoustové kazetě dochází inkoust.	➔ „Výměna inkoustových kazet“ na str. 14
● ●	Inkoustová kazeta je prázdná nebo není správně nainstalovaná.	Pokud je jakákoliv kazeta prázdná, vyměňte ji. Jinak tisk nebude možný. ➔ „Výměna inkoustových kazet“ na str. 14
● □ Chyba ● 3 Paměťová karta Code 1 □ 1 *	Je vložena nepodporovaná paměťová karta.	Vyjměte kartu a přejděte k části ➔ „Kompatibilní karty a pozice pro vkládání“ na str. 9
	Paměťová karta neobsahuje žádné platné obrázky.	
● □ Chyba ● Print From Index Sheet (Tisknout z indexu) Kód 2 □ 2 *	Index nebyl rozpoznán, protože nebyl správně umístěn.	Umístěte index na desku na dokumenty tak, že zarovnáte jeho horní část s levou hranou skla. Potom pokračujte stisknutím tlačítka ◇ Barevně nebo operaci zrušte tlačítkem ☉ Stop .
● □ Chyba ● Print From Index Sheet (Tisknout z indexu) Kód 3 □ 3 *	Index byl nesprávně označen.	Vyjměte index, označte jej požadovaným způsobem a zkuste to znovu. ➔ str. 11

Indikátory / kód	Příčina	Řešení
<p>●  Chyba</p> <p>● Print From Index Sheet (Tisknout z indexu)</p> <p>Kód 4</p> <p> *</p>	Index se neshoduje s fotografiemi na paměťové kartě.	Vyjměte paměťovou kartu a vložte kartu použitou k tisku indexu nebo vložte na desku na dokumenty správný index. Potom pokračujte stisknutím tlačítka  Barevně nebo operaci zrušte tlačítkem  Stop .
<p>●  Chyba</p> <p>● Print All/DPOF/PictBridge* (Tisknout vše/DPOF/PictBridge)</p> <p>Kód P bliká dvojitě</p> <p></p>	Je připojené nepodporované zařízení.	Odpojte připojené zařízení nebo stiskněte tlačítko  Stop . Pokud je digitální fotoaparát podporovaný, kód P bliká normálně.
<p>●  Chyba</p> <p>Kód H</p> <p></p>	Páčka pro nastavení tloušťky papíru je v poloze  .	Pokud posunete páčku do polohy  , chcete-li tisknout na obálky, pokračujte stisknutím tlačítka  Barevně . Jinak nastavte páčku do polohy  .
<p>●  Chyba</p> <p>●  ● </p> <p>● Všechny ostatní indikátory</p> <p>Kód E</p> <p></p>	Je třeba vyměnit součást zařízení EPSON STYLUS DX.	Kontaktujte autorizované servisní středisko nebo společnost Epson. ➔ „Podpora zákazníků“ na str. 21
<p>● Všechny indikátory</p> <p>Kód E</p> <p></p>	V zařízení EPSON STYLUS DX se vyskytl problém.	Vypněte zařízení EPSON STYLUS DX a znovu je zapněte. Pokud chyba nezmizí, kontaktujte autorizované servisní středisko nebo společnost Epson. ➔ „Podpora zákazníků“ na str. 21

* Tyto chyby se na zařízení EPSON STYLUS řady DX4200 neobjevují.



Potíže a jejich řešení

Pokud při použití zařízení EPSON STYLUS DX vzniknou problémy, zkontrolujte následující řešení.

Problémy s kopírováním

- Předloha musí být umístěna v levém horním rohu desky na dokumenty.
- Pokud jsou okraje kopie oříznuty, posuňte předlohu mírně od rohu.
- Papír musí být vložen krátkou hranou napřed, zcela doprava a s levým vodítkem zarovnaným k levé hraně papíru. Stoh papíru nesmí přesahovat značku ≡ na vnitřní straně levého vodítka okraje.

Potíže s podáváním papíru



- Odstraňte papír z podavače listů. Protřepte okraje stohu papírů, aby se listy oddělily. Potom vložte papír k pravé hraně a přisuňte k papíru levé vodítko okraje, ne však příliš těsně. Papír nesmí být před krytem podavače.
- Nevkládejte příliš mnoho listů najednou. Část na ➔ str. 5 obsahuje informace o počtu listů, který lze vložit.
- Pokud v zařízení uvízne papír, indikátor  **Chyba** bude blikat. Při odstraňování uvíznutého papíru postupujte následujícím způsobem:
 1. Stisknutím tlačítka  **Barevně** vysuňte uvíznutý papír. Pokud se papír nevysune, přejděte k dalšímu kroku.
 2. Pokud papír uvízne v oblasti podavače listů nebo výstupního zásobníku, opatrně jej vytáhněte a potom stiskněte tlačítko  **Barevně**.

Pokud papír uvíznul uvnitř zařízení EPSON STYLUS DX, stisknutím tlačítka  **On** (Napájení) zařízení vypněte. Otevřete jednotku skeneru a odstraňte veškerý papír, včetně případných útržků. Papír netahejte zpět, mohl by se poškodit podavač listů. Zavřete jednotku skeneru a zapněte zařízení EPSON STYLUS DX.

Problémy s kvalitou tisku

Pokud se vyskytnou problémy s kopírováním nebo kvalitou tisku, zkuste následující řešení:

- Dokument musí být přitisknut na desce na dokumenty po celé jeho ploše a zařízení EPSON STYLUS DX nesmí být nakloněné ani umístěno na šikmém povrchu.
- Vložte papír tiskovou stranou nahoru (tato strana je obvykle bělejší, jasnější nebo lesklá).
- Papír nesmí být zkroucený ani pomačkaný.

- Vkládejte vždy pouze jeden list. Odeberte listy z výstupního zásobníku (nesmí se v něm nahromadit příliš mnoho listů).
- Nastavte pomocí ovládacího panelu velikost a typ papíru podle vloženého papíru (➔ str. 5).
- Aby bylo dosaženo maximální kvality tisku, používejte papír Epson (➔ str. 5) a inkoustové kazety Epson (➔ str. 14).
- Páčku tloušťky papíru nastavte do polohy  (vhodná pro většinu typů papíru). Pokud tisknete na obálky, nastavte páčku do polohy .
- Pokud jsou na výtisku světlé nebo tmavé pruhy nebo pokud je tisk příliš slabý, možná bude nutno vyčistit tiskovou hlavu. Zkontrolujte trysky podle pokynů (str. 16), abyste zjistili, zda je čištění tiskové hlavy nutné.
- Vyčistěte tiskovou hlavu (str. 16).
- Pokud se na výtisku objeví nerovné čáry, možná bude nutno nastavit tiskovou hlavu. V části na ➔ str. 17 najdete pokyny k nastavení.
- Inkoustová kazeta může být stará nebo v ní dochází inkoust. V části na ➔ str. 14 najdete pokyny k výměně inkoustové kazety.
- Pokud se na obrázku objeví tečkovaná čára, vyčistěte desku na dokumenty čistým a suchým hadříkem, který nepouští vlas (nedoporučujeme papírové ručníky). Je-li to nutné, použijte malé množství prostředku na čištění skla. **Nestříkejte prostředek na čištění skla přímo na desku na dokumenty.**

Problém s tiskovou hlavou

Pokud kryt inkoustové kazety nelze zavřít nebo pokud se tisková hlava nepřesune do základní polohy, otevřete kryt a zatlačte inkoustovou kazetu zcela dolů (musí zaklapnout).

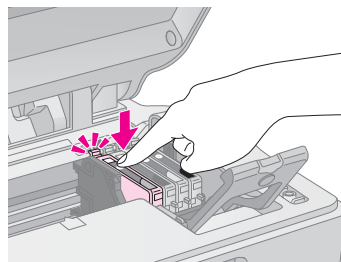

Další potíže

Po vypnutí zařízení EPSON STYLUS DX nemusí červená zářivka uvnitř zařízení EPSON STYLUS DX ihned zhasnout. Zářivka bude svítit maximálně 15 minut, potom automaticky zhasne. Nejedná se o poruchu.

Podpora zákazníků

Kontaktování podpory zákazníků

Pokud se při provozu produktu Epson vyskytnou problémy, které nelze odstranit podle pokynů uvedených v dokumentaci k produktu, obraťte se na centrum podpory zákazníků. Informace o kontaktu na podporu zákazníkům společnosti EPSON najdete v dokumentu Pan-European Warranty Document. Zaměstnanci centra podpory zákazníkům vám budou schopni pomoci mnohem rychleji, pokud jim poskytnete následující údaje:

- sériové číslo zařízení,
(štítek se sériovým číslem se obvykle nachází na zadní straně zařízení),
- model produktu,
- Verze softwaru zařízení
(Klepněte na položku **About** /O aplikaci/, **Version Info** /Informace o verzi/ nebo jiné tlačítko v softwaru zařízení.)
- značka a model počítače,
- název a verze operačního systému počítače,
- názvy a verze softwarových aplikací, které s produktem obvykle používáte.

Stránky WWW technické podpory

Navštivte stránky na adrese <http://www.epson.com> a vyberte část podpory na místních webových stránkách EPSON, kde najdete nejnovější ovladače, odpovědi na často kladené otázky, příručky a jiné položky ke stažení.

Stránky WWW technické podpory společnosti Epson poskytují pomoc při potížích, které nelze vyřešit pomocí informací pro řešení problémů v dokumentaci tiskárny.

Důležité bezpečnostní pokyny

Před použitím zařízení EPSON STYLUS DX si přečtěte a dodržujte bezpečnostní pokyny:

- Dbejte rovněž na všechna varování a pokyny uvedené na zařízení EPSON STYLUS DX.
- Používejte typ zdroje, který je uveden na štítku.
- Používejte pouze napájecí kabel dodaný se zařízením EPSON STYLUS DX. Použití jiného kabelu může způsobit požár nebo úraz elektrickým proudem. Kabel nepoužívejte s jinými zařízeními.
- Dbejte na to, aby napájecí kabel, který používáte, splňoval místní bezpečnostní normy.
- Zařízení EPSON STYLUS DX umístěte v blízkosti elektrické zásuvky, kde lze snadno vytáhnout napájecí kabel.
- Dbejte na to, aby nedošlo k poškození nebo odření síťové šňůry.
- Pokud pro zapojení zařízení EPSON STYLUS DX používáte prodlužovací kabel, ujistěte se, že celková kapacita proudu pro všechna zařízení zapojená pomocí této šňůry nepřekračuje kapacitu šňůry v ampérech. Zkontrolujte také, zda celkový příkon všech zařízení zapojených do elektrické zásuvky nepřekračuje maximální proud této zásuvky.
- Neumísťujte zařízení do prostředí s výrazně proměnlivou teplotou a vlhkostí, do prašného prostředí ani do prostředí, kde by mohlo být vystaveno vibracím.
- Ponechte kolem zařízení EPSON STYLUS DX dostatek prostoru, aby mohlo dostatečně větrat. Nezakrývejte otvory na skříni ani do nich nezasunujte žádné předměty.
- Zařízení EPSON STYLUS DX neumísťujte v blízkosti topení, ventilačních otvorů ani na přímé sluneční světlo.
- Umístěte zařízení EPSON STYLUS DX na rovný pevný povrch, který na všech stranách přesahuje základnu zařízení. Zařízení nebude plně funkční, pokud bude nakloněné nebo postavené našikmo.
- Zařízení EPSON STYLUS DX umístěte alespoň 10 cm od stěny.
- Neotevírejte jednotku skeneru, když zařízení EPSON STYLUS DX tiskne, skenuje nebo kopíruje.

- Dávejte pozor, aby se na zařízení EPSON STYLUS DX nevylila žádná tekutina.
- Kromě případů výslovně popsanych v této příručce nesnažte se zařízení EPSON STYLUS DX sami opravovat.
- V následujících případech odpojte zařízení EPSON STYLUS DX od elektrické sítě a svěřte opravu kvalifikovanému servisnímu technikovi: Je poškozen napájecí kabel nebo zástrčka; do zařízení pronikla kapalina; zařízení upadlo nebo byla poškozena jeho skříň, zařízení nefunguje normálně nebo vykazuje výraznou změnu funkčnosti. Nastavujte pouze ty ovládací prvky, které jsou popsány v provozních pokynech.
- Při skladování nebo přepravě zařízení EPSON STYLUS DX neklopte, nepokládejte je svise ani je nepřevracejte, jinak může dojít k vytečení inkoustu z kazety.

Bezpečnostní pokyny k použití inkoustových kazet

- Inkoustové kazety uchovávejte mimo dosah dětí a nepijte jejich obsah.
- Při manipulaci s použitou inkoustovou kazetou buďte opatrní, protože kolem otvoru pro přívod inkoustu mohou být zbytky inkoustu. Pokud si pokožku znečistíte inkoustem, umyjte se důkladně mýdlem a vodou. Dostane-li se inkoust do očí, vypláchněte je ihned vodou. Pokud byste měli nějaké potíže nebo by došlo ke zhoršení zraku, ihned navštivte lékaře.
- Během tisku nedávejte ruce do zařízení EPSON STYLUS DX a nedotýkejte se inkoustových kazet.
- Nainstalujte novou inkoustovou kazetu ihned po vyjmutí prázdné kazety. Jinak by mohlo dojít k vyschnutí tiskové hlavy, což by znemožnilo tisk zařízení EPSON STYLUS DX.
- Pokud vyjmete inkoustovou kazetu a plánujete ji použít později, chraňte oblast pro odčerpávání inkoustu před nečistotami a prachem; kazetu skladujte ve stejném prostředí, v jakém je zařízení EPSON STYLUS DX. V části pro odčerpávání inkoustu je uzávěr, takže není nutné tuto oblast zakrývat. Zabraňte však kontaktu jiných předmětů s kazetou, mohly by se znečistit. Nedotýkejte se této části ani jejího okolí.

Kompatibilita s programem ENERGY STAR®



Společnost Epson je partnerem programu ENERGY STAR® a potvrzuje, že tento produkt splňuje požadavky směrnice ENERGY STAR® pro úsporu energie.

Mezinárodní program ENERGY STAR® Office Equipment představuje dobrovolné partnerství v oblasti kancelářského a počítačového průmyslu, které si klade za cíl propagaci úsporných počítačů, monitorů, tiskáren, faxů, kopírek, skenerů a multifunkčních zařízení s cílem omezit znečištění životního prostředí v důsledku výroby elektrické energie. V účastnických zemích se používají stejné standardy a loga.

Autorská práva

Bez předchozího písemného povolení společnosti Seiko Epson Corporation je zakázáno reprodukovat libovolnou část této publikace, ukládat ve vyhledávacím systému nebo přenášet libovolnou formou nebo prostředky, a to elektronicky, mechanicky, kopírováním, nahráváním nebo jakýmkoli jiným způsobem. Informace zde obsažené jsou určeny výhradně k použití při práci s tímto zařízením. Společnost Epson neodpovídá za důsledky použití těchto informací při práci s jinými tiskárnami.

Společnost Seiko Epson Corporation ani její pobočky nenesou vůči kupujícímu nebo třetím stranám žádnou odpovědnost za škody, ztráty, náklady nebo výdaje způsobené kupujícímu nebo třetím stranám jako důsledek náhodného či nesprávného použití tohoto produktu, neodborné úpravy, opravy či změny produktu nebo nedodržení pokynů pro obsluhu a údržbu dodaných společností Seiko Epson Corporation (mimo USA).

Společnost Seiko Epson Corporation neodpovídá za žádné škody nebo problémy způsobené použitím jakéhokoli příslušenství nebo spotřebního materiálu, na nichž není uvedeno označení originálních produktů Original Epson Products nebo Epson Approved Products od společnosti Seiko Epson Corporation.

Společnost Seiko Epson Corporation nezodpovídá za žádné škody způsobené elektromagnetickým rušením vzniklým v důsledku použití kabelů rozhraní, které nejsou označeny jako schválené produkty Epson Approved Products společnosti Seiko Epson Corporation.

EPSON® je registrovaná ochranná známka a EPSON STYLUS™ je ochranná známka společnosti Seiko Epson Corporation.

USB DIRECT-PRINT™ a logo USB DIRECT-PRINT jsou ochranné známky společnosti Seiko Epson Corporation. Copyright© 2002 Seiko Epson Corporation. Všechna práva vyhrazena.

DPOF™ je ochranná známka společnosti CANON INC., Eastman Kodak Company, Fuji Photo Film Co., Ltd. a Matsushita Electric Industrial Co., Ltd.

SD™ je ochranná známka.

Memory Stick, Memory Stick Duo, Memory Stick PRO a Memory Stick PRO Duo jsou ochranné známky společnosti Sony Corporation.

xD-Picture Card™ je ochranná známka společnosti Fuji Photo Film Co., Ltd.

Obecná poznámka: Další zde použité názvy produktů slouží pouze k identifikačním účelům a mohou být ochrannými známkami příslušných vlastníků. Společnost Epson se vzdává všech práv na tyto značky.

Copyright© 2005 Seiko Epson Corporation. Všechna práva vyhrazena.



MEMORY STICK PRO™

