

Põhijuhend



Sissejuhatus	2
EPSON STYLUS DX osad	2
Juhtpaneel	3



Paberi laadimine	5
Paberi valimine	5
Paberi laadimine printerisse EPSON STYLUS DX	5



Foto või dokumendi kopeerimine	7
Originaali asetamine dokumendialusele	7
A4 formaadis dokumendi kopeerimine	7
Foto kopeerimine	8
Kopeerimise kiirendamine	8



Printimine mälukaardilt (ainult DX4800 seeria)	9
Ühilduvad kaardid ja sisestamispesad	9
Kaardi sisestamine	10
Indekspildi printimine fotode valimiseks	10
Kõikide fotode või DPOF-fotode printimine	12



Printimine digitaalkaamerast	13
Ühendamine ja printimine	13



EPSON STYLUS DX hooldamine ja transport	14
Tindikassettide vahetamine	14
Trükipea düüside ja tindi kontrollimine	16
Trükipea puhastamine	16
Trükipea joondamine	17
EPSON STYLUS DX transportimine	17



Probleemide lahendamine	18
Veaindikaatorid	18
Probleemid ja lahendused	20
Klienditugi	21



Märkused	22
Tähtsad ohutusjuhised	22
Märkus autoriõiguse kohta	23

Sissejuhatus

Kui olete printeri EPSON STYLUS™ DX seadistanud, nagu kirjeldatud lehel "Alustage siit", lugege siit edasi, kuidas:

- paberit sisse laadida
- dokumenti või fotot kiiresti kopeerida
- printida mälukaartidele salvestatud fotosid
- printida fotosid digitaalkaamerast
- teha rutiinset hooldust
- lahendada enamikku probleemidest

Käesolevas juhendist õpetatakse seda kõike tegema, ilma et oleks üldse vaja arvutit sisse lülitada! Kui ühendate EPSON STYLUS DX oma Windows® või Macintosh® operatsioonisüsteemiga arvutiga, võib sellega muidugi teha veel palju muudki – näiteks parandada väljatrükkide ja skaneeritud kujutiste värvi ja kvaliteeti või taastada tuhmunud fotode värvi.

Juhiseid EPSON STYLUS DX kasutamiseks koos arvutiga sisaldab elektrooniline Kasutusjuhend. Juhendi ikoon lisati tarkvara installeerimisel automaatselt teie töölauale.

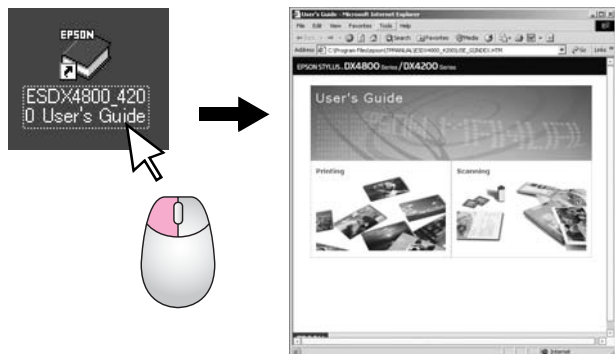

Juhiste lugemisel võtke palun arvesse järgmist:

Hoiatus:

Hoiatusi tuleb hoolikalt järgida, et vältida kehavigastuste tekitamist.

Ettevaatust:

Ettevaatusabinõusid tuleb järgida seadme vigastamise vältimiseks.

Märkus:

Märkused sisaldavad tähtsat teavet printeri EPSON STYLUS DX kohta.

Enne EPSON STYLUS DX kasutamist lugege kindlasti läbi tähtsad ohutusjuhised lk 22 ja järgige neid.

Käesolevas juhises esitatud illustratsioonid ja ekraaninäited on EPSON STYLUS DX4800 seeria kohta.

EPSON STYLUS DX osad

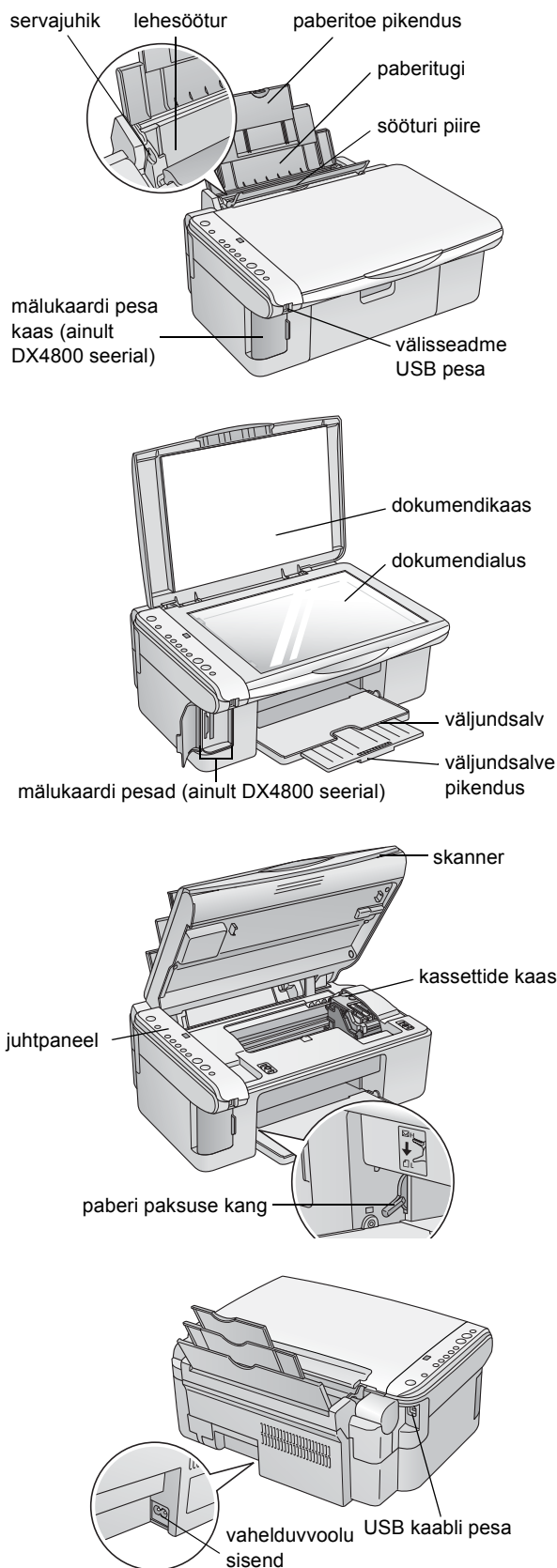

Juhtpaneel

Nupud

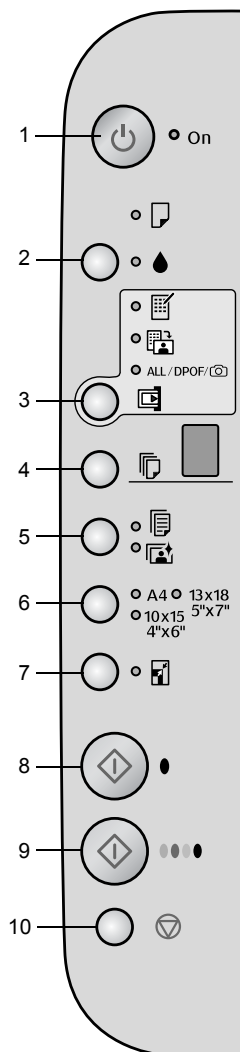

	Nupp	Funktsioon
1	⏻ On (Toide)	Vajutage EPSON STYLUS DX sisse- ja väljalülitamiseks.
2	●	Vajutage tindikassettide vahetamiseks. Vajutage ja hoidke 3 sekundit all trükipäa puhastamiseks (kui valgusindikaator ● ei põle).
3	Memory Card* (Mälukaart)	Vajutage fotode printimiseks mälukaardilt. Mälukaardilt printimise valikud on järgmised: Print Index Sheet -A4- (Prindi indeksplilt A4): See valitakse tavaliselt, kui vajutate nuppu Memory Card (Mälukaart). Print From Index Sheet (Prindi indeksplilt): See valitakse automaatselt pärast indekspliltide printimist mälukaardi kohta. Print All/DPOF/PictBridge (Prindi kõik/DPOF/PictBridge): Valige see võimalus kõigi piltide printimiseks mälukaardilt, kasutades mälukaardile salvestatud DPOF-andmeid, või piltide printimiseks otse digitaalkaamerast. Märkus: DPOF-režiimi saab kasutada vaid siis, kui mälukaardil olevad pildid sisaldavad DPOF-andmeid. Kõigi piltide printimiseks mälukaardilt lülitage kaamerale DPOF-režiim välja.
4	Copy (Kopeeri)	Vajutage kooptide arvu valimiseks.
5	Plain Paper (Tavaline paber) Photo Paper	Vajutage lehesööturisse laaditava paberi tüübi valimiseks.
6	A4 10 × 15 4" × 6" 13 × 18 5" × 7"	Valige lehesööturisse laaditava paberi suuruse valimiseks.
7	Fit to Page (Mahuta lehele)	Vajutage kopeeritava kujutise vähendamiseks või suurendamiseks vastavalt valitud paberiformaadile.
8	◇ Start B&W (Alusta must-valget)	Vajutage must-valge koopia tegemiseks.
9	◇ Start Color (Alusta värvilist)	Vajutage värvikoopia tegemiseks või mälukaardilt printimise alustamiseks.
10	⏹ Stop (Lõpeta)	Vajutage kopeerimise katkestamiseks. Prinditav leht väljub ja kooptide arvu algeis taastub.

* EPSON STYLUS DX4200 seerial nupp Memory Card (Mälukaart) puudub.

Valgusindikaatorid

Märkus:

Kui 15 minuti jooksul ühtki nuppu ei vajutata, läheb EPSON STYLUS DX "unerežiimi". Valgusindikaator **On** (Toide) süttib ja kopeerimisaknasse ilmub vilkuv punkt. "Äratamiseks" vajutage ükskõik millist nuppu, välja arvatud nuppu **On** (Toide).

● = põleb ● = vilgub

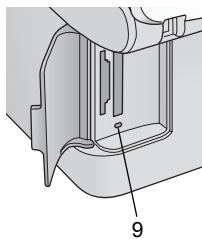
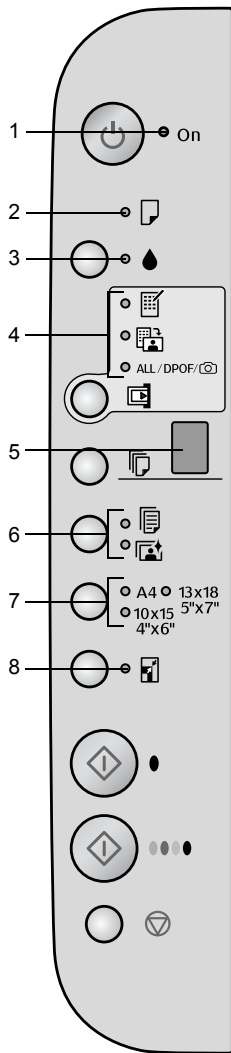

	Valgusindikaator	Olek	Selgitus
1	On (Toide)	●	EPSON STYLUS DX on sisse lülitatud.
		●● (aeglaselt)	EPSON STYLUS DX on aktiivne.
		●●● (kiiresti)	EPSON STYLUS DX lülitub välja.
2	Error (Viga)	● või ●●	On tekkinud viga. ➔ "Probleemide lahendamine" lk 18.
3	●	●●	Tindikassetis on vähe tinti. Võite kopeerimist jätkata, kuni see tühjeneb.
		●	Tindikasset on tühi või puudub.
4	Memory Card * (Mälukaart) (Print Index Sheet -A4- (Prindi indeksplilt A4), Print From Index Sheet (Prindi indeksplidilt), Print All/DPOF/PictBridge (Prindi kõik/DPOF/PictBridge))	●	On valitud üks mälukaardilt printimise võimalustest. Print All/DPOF/PictBridge (Prindi kõik/DPOF/PictBridge) valgusindikaator: Vilgub DPOF-režiimis.
5	Copy (Kopeeri) (aken)	1 kuni 9	Näitab koopiade arvu.
		-	Tehakse kuni 100 koopiat, olenevalt laaditud paberi hulgast.
		E	On tekkinud viga.
		H	Paberi paksuse kang on seatud asendisse <input checked="" type="checkbox"/> (ümbrik).
		L	Paberi paksuse kang on seatud asendisse <input type="checkbox"/> (standardne).
		P	Vilgub, kui on ühendatud PictBridge-andmetega kaamera. Kui ühendatud seadet ei toetata, vilgub topelt P ja veaindikaatorid Error (Viga) ja Print All/DPOF/PictBridge (Prindi kõik/DPOF/Pictbridge)* vilguvad.
6	Plain Paper (Tavaline paber) Photo Paper	●	Näitab valitud paberitüüpi.
7	A4 10 × 15 4" × 6" 13 × 18 5" × 7"	●	Näitab valitud paberitüüpi.
8	Fit to Page (Mahuta lehele)	●	On valitud koopia suurendamine või vähendamine vastavalt valitud paberiformaadile.
9	Memory card access light* (Mälukaardi poole pöördumise indikaator)	●	Mälukaart on sisestatud.
		●●	Seade loeb mälukaardilt või kirjutab mälukaardile andmeid. Ärge kunagi väljastage kaarti, kui see valgusindikaator või valgusindikaator On (Toide) vilgub; see võib kaardil olevaid andmeid kahjustada.

* EPSON STYLUS DX4200 seerial neid valgusindikaatoreid ei ole.

Paberi laadimine

Valitud paberi tüübist sõltub väljatrüki kvaliteet, seega valige oma töö jaoks õige paber.

Paberi valimine

Kui teete lihtsalt koopiat või printide kujutise mustandit, sobib ka tavaline paber. Parimate tulemuste saavutamiseks on aga vaja kasutada mõnda Epsoni spetsiaalset tindiprinteri paberit, mis on mõeldud kasutamiseks printeriga EPSON STYLUS DX.

Paberitüüp	Formaat	Paberitüübi säte	Lehte de arv
Tavaline paber	A4	Tavaline paber	100
EPSON Bright White Ink Jet Paper	A4	Tavaline paber	100
EPSON Premium Glossy Photo Paper	A4, 10 × 15 cm (4 × 6 in.)	Photo paper	20
EPSON Premium Semigloss Photo Paper	A4, 10 × 15 cm (4 × 6 in.)	Photo paper	20

Paberi laadimine printerisse EPSON STYLUS DX

A4, 10 × 15 cm (4 × 6 in.) ja 13 × 18 cm (5 × 7 in.) paberi laadimiseks printerisse EPSON STYLUS DX toimige järgmiselt (➔ Juhiseid muud tüüpi paberite laadimise kohta vt "Kasutusjuhendist").

1. Avage paberitugi ja väljundsalv ja libistage pikendused välja.

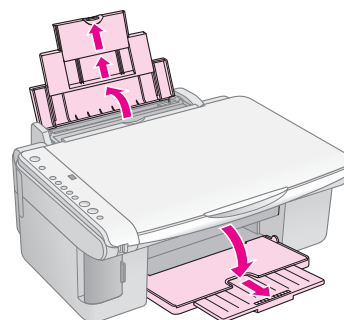

2. Lükake sööturi piire ette.

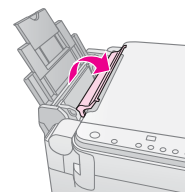

3. Libistage servajuhik vasakule.

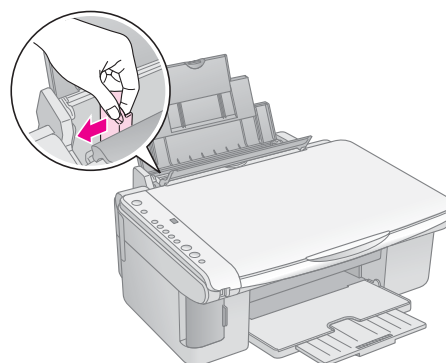

4. Pange paber sisse prinditav külj ülespidi vastu lehesööturi paremat serva. Laadige see alati lühike külj ees, ka rõhtpaigutusega teksti printimisel.

Paigutage paberipakk sakkide taha ja jälgige, et see jääks vasaku servajuhiku siseküljel oleva ≡ noolemärgi alla.

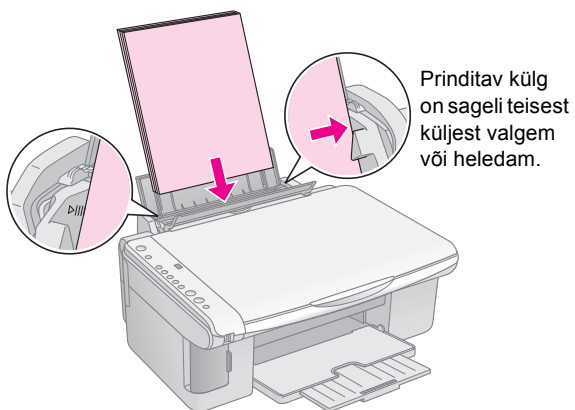

10 × 15 cm (4 × 6 in.) ja
13 × 18 cm (5 × 7 in.)

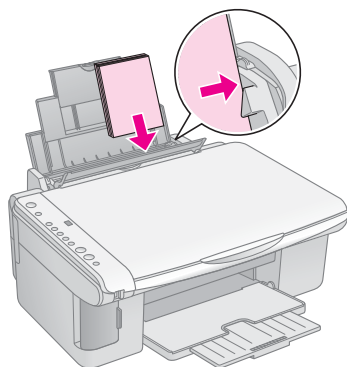

5. Libistage servajuhik vastu paberi vasakut serva, kuid mitte liiga pingule.

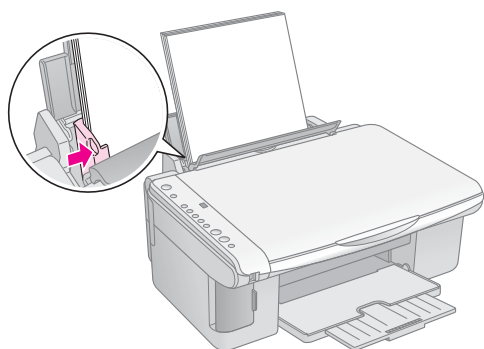

6. Lükake sööturi piire tagasi.

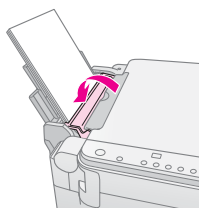

Jälgige ka, et paberipaksuse kang oleks seatud alla asendisse ☐.

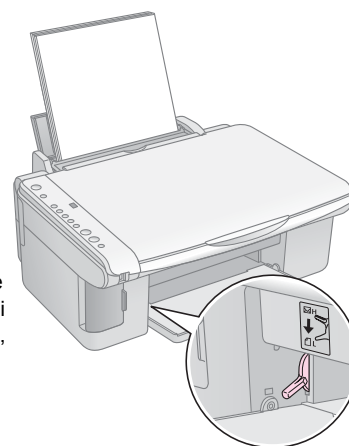

Juhtpaneeli aknasse Copy (Kopeeri) ilmub lühidalt täht L, kui viite kangi asendisse ☐ ; kui viite selle asendisse ☒, ilmub täht H.

Foto või dokumendi kopeerimine

Lihtsate koopte tegemiseks võib kasutada paberit A4, 10 × 15 cm (4 × 6 in.) või 13 × 18 cm (5 × 7 in.). Kui soovite kopeerida muus formaadis paberile, peate seda tegema arvutist. Juhiseid vt elektroonilisest "Kasutusjuhendist".

Foto või dokumendi kopeerimise kohta vt järgmisi lõike:

- "Originaali asetamine dokumendialusele" lk 7
- "A4 formaadis dokumendi kopeerimine" lk 7
- "Foto kopeerimine" lk 8
- "Kopeerimise kiirendamine" lk 8

Originaali asetamine dokumendialusele

1. Avage dokumendikaas ja asetage originaal alaspidi dokumendialusele, selle vasakusse ülemisse nurka.

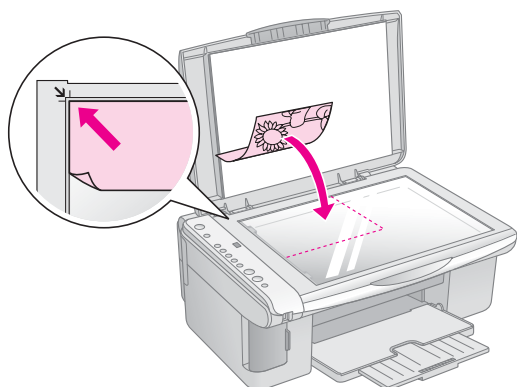

Märkus:

Kui servad jäävad kopeerimata, nihutage originaali veidi nurgast eemale.

2. Sulgege kaas ettevaatlikult, et originaal ei liiguks.

Ettevaatust:

Ärge kunagi avage dokumendikaant üle selle peatumiskoha ega asetage EPSON STYLUS DX peale raskeid esemeid.

Kui on vaja kopeerida paksu või suurt dokumenti, võite dokumendikaane eemaldada. Lihtsalt avage see ja tõmmake otse üles.

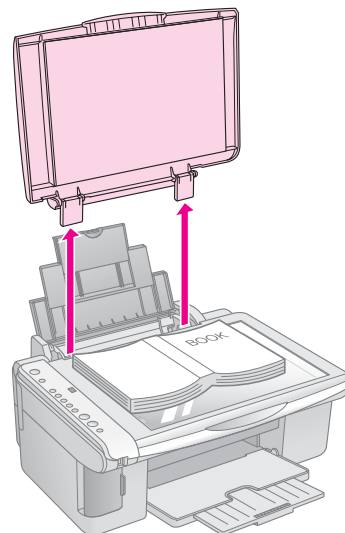

Kui dokumenti on vaja kopeerimise ajal siledaks vajutada, ärge vajutage liiga tugevasti ja jälgige, et see paigalt ei liiguks.

Pärast kopeerimist paigaldage dokumendikaas tagasi, pistes sakid piludesse tagasi.

A4 formaadis dokumendi kopeerimine

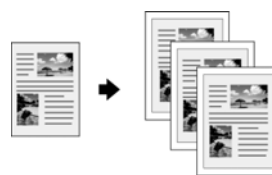

1. Kontrollige, et EPSON STYLUS DX oleks sisse lülitatud.
2. Asetage dokument dokumendialusele, nagu lk 7 kirjeldatud. Sulgege kindlasti dokumendikaas.
3. Laadige sisse A4 formaadis tavalist paberit (vajaduse korral vt juhiseid ➔ lk 5).
4. Valige juhtpaneelilt järgmised sätted.

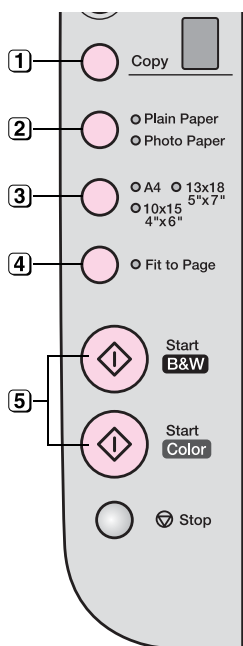

- 1 Valige koopiade arv.
- 2 Valige **Plain Paper** (Tavaline paber).
- 3 Valige **A4**.
- 4 Vajaduse korral vajutage nuppu **Fit to Page** (Mahuta lehele), et kohandada automaatselt koopia mõõtmeid laaditud paberi formaadiga.
- 5 Värvikoopta tegemiseks vajutage **Start Color** (Alusta värvilist). Must-valge koopta tegemiseks vajutage nuppu **Start B&W** (Alusta must-valget).

Valgusindikaator **On** (Toide) vilgub ja hetke pärast alustab EPSON STYLUS DX printimist.

Ettevaatust:

EPSON STYLUS DX kahjustamise vältimiseks ärge kunagi avage skannerit kopeerimise või skaneerimise ajal.

Kui kopeerimine on vaja katkestada, vajutage lihtsalt nuppu **Stop** (Lõpeta). Ärge tõmmake prinditavat paberit välja; see väljub automaatselt.

Foto kopeerimine



1. Kontrollige, et EPSON STYLUS DX oleks sisse lülitatud.
2. Asetage foto dokumendialusele, nagu lk 7 kirjeldatud. Sulgege kindlasti dokumendikaas.
3. Laadige sisse 10 × 15 cm (4 × 6 in.) või 13 × 18 cm (5 × 7 in.) fototrukkipaberit (vajaduse korral vt juhiseid lk 5).

4. Valige juhtpaneelilt järgmised sätted.

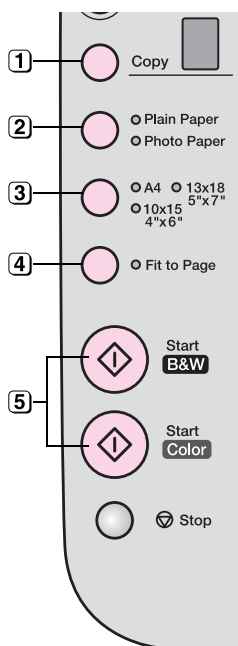

- 1 Valige koopiade arv.
- 2 Valige **Photo Paper**.
- 3 Valige **10 × 15(4" × 6")** või **13 × 18(5" × 7")**.
- 4 Kui te valget serva ei soovi, vajutage nuppu **Fit to Page** (Mahuta lehele).
- 5 Värvikoopta tegemiseks vajutage nuppu **Start Color** (Alusta värvilist). Must-valge koopta tegemiseks vajutage nuppu **Start B&W** (Alusta must-valget).

Valgusindikaator **On** (Toide) vilgub ja hetke pärast alustab EPSON STYLUS DX printimist.

Ettevaatust:

EPSON STYLUS DX kahjustamise vältimiseks ärge kunagi avage skannerit kopeerimise või skaneerimise ajal.

Kui kopeerimine on vaja katkestada, vajutage lihtsalt nuppu **Stop** (Lõpeta). Ärge tõmmake prinditavat paberit välja; see väljub automaatselt.

Märkus:

- Kooptad ei tarvitse olla täpselt sama suurusega kui originaal.
- Kui servad jäävad kopeerimata, nihutage originaali veidi nurgast eemale.

Kopeerimise kiirendamine

Kui soovite teha kiiresti kooptat ega vaja kõrget kvaliteeti, võite printida "mustandrežiimis". Trükikvaliteet alaneb, kuid kooptat trükitakse välja kiiremini.

1. Laadige sisse A4 formaadis tavalist paberit ja valige juhtpaneelilt **Plain Paper** (Tavaline paber) ja **A4**.
2. Kui olete valmis kopeerima, vajutage nuppu **Stop** (Lõpeta) ja hoidke seda all ja seejärel vajutage nuppu **Start Color** (Alusta värvilist) (värvikooptat tegemiseks) või nuppu **Start B&W** (Alusta must-valget) (must-valge kooptat tegemiseks).
3. Kui valgusindikaator **On** (Toide) hakkab vilkuma, vabastage mõlemad nupud.

Märkus:

Mustandkooptates kasutatakse ka must-valgete kooptat tegemisel musta ja värvilisi tinte segamini.

Printimine mälukaartilt (ainult DX4800 seeria)

EPSON STYLUS DX võimaldab printida fotosid otse digitaalkaamera mälukaartilt. Ühendage see lihtsalt mälukaardi pesaga ja olete valmis printima.

Fotode valimiseks printimiseks peate kõigepealt printima indeksipildi, millel on väikesed kujutised kõigist teie kaardil olevatest piltidest. Märkige indeksipildil või -piltidel ära, milliseid fotosid soovite printida. Seejärel asetage indeksipilt dokumendialusele ja EPSON STYLUS DX prindib valitud pildid välja.

Kui teie digitaalkaamera toetab DPOF-i (digitaalse prinditellimuse vorming), võite valida fotod printimiseks välja juba varem, kui kaart on alles kaameras. Kui te siis kaardi printerisse EPSON STYLUS DX sisestate, teab see, milliseid fotosid ja mitu igast fotost printida.







Vt järgmisi lõike:

- "Ühilduvad kaardid ja sisestamispesad" lk 9
- "Kaardi sisestamine" lk 10
- "Indeksipildi printimine fotode valimiseks" lk 10
- "Kõikide fotode või DPOF-fotode printimine" lk 12

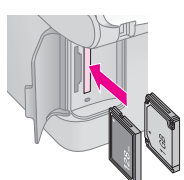
Juhiseid mälukaardi failide kopeerimiseks EPSON STYLUS DX ja arvuti või muu seadme vahel vt Kasutusjuhend.

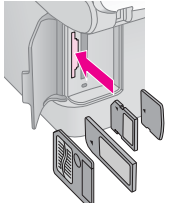
Ühilduvad kaardid ja sisestamispesad

Printeriga EPSON STYLUS DX võite kasutada järgmist tüüpi kaarte.

Pesa	Kaardi tüüp
	 Compact Flash  Microdrive
	 Smart Media  SD Card MultiMedia Card miniSD™ Card*
	 Memory Stick Memory Stick PRO MagicGate Memory Stick MagicGate Memory Stick Duo* Memory Stick Duo* Memory Stick PRO Duo*
	 xD-Picture Card xD-Picture Card Type M * Vajalik adapter

Ettevaatust:

Kontrollige, kas sisestate kaardi õigetpidi, ja kui kaardile on vaja adapterit, ühendage adapter enne kaardi sisestamist. Muidu võib juhtuda, et te ei saa kaarti printerist EPSON STYLUS DX välja võtta.

EPSON STYLUS DX toetab järgmistele nõuetele vastavaid pildifaile.

Kandja vorming	Ühilduv DCF (kaamera failisüsteemi standard) versiooniga 1.0 või 2.0.
Faili vorming	JPEG, DOS FAT (FAT 12 või 16, üks sektsioon), tehtud DCF versiooniga 1.0 või 2.0 ühilduva digitaalkaameraga. Toetab Exif versioone 2.21.
Kujutise suurus	80 × 80 pikselit kuni 9200 × 9200 pikselit.
Failide arv	Kuni 999.

Kaardi sisestamine

Otse mälukaartilt printimisel on kõige parem, kui EPSON STYLUS DX ei ole arvutiga ühendatud või arvuti on välja lülitatud. Muidu võib printimine kauem kesta.

1. Veenduge, et EPSON STYLUS DX oleks sisse lülitatud.
2. Avage mälukaardi luuk.

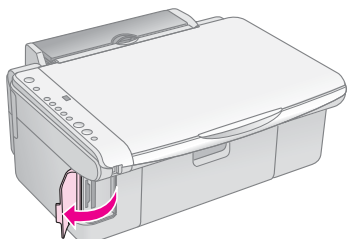

3. Veenduge, et mälukaardi valgusindikaator oleks välja lülitatud ja pesades ei oleks ühtki kaarti. Seejärel sisestage oma kaart õigesse pesa (vt lähemalt ➔ lk 9).

Mälukaardi valgusindikaator vilgub ja jääb põlema.

4. Sulgege mälukaardi luuk. Nüüd võite:
 - printida indekspildi, et sellelt valida, milliseid fotosid printida (lk 10)
 - printida kaardilt välja kõik fotod (lk 12)
 - printida välja kaamerast varem DPOF abil valitud fotod (lk 12)

Ettevaatust:

Mälukaardi valgusindikaatori vilkumise ajal ärge võtke kaarti välja ega lülitage EPSON STYLUS DX välja, muidu võite kaardil sisalduvad andmed kaotada.

Märkus:

- ❑ Mälukaardilt saate printida ainult värviliselt; must-valgelt printida ei saa.
- ❑ Kui digitaalkaamera on printeriga EPSON STYLUS DX ühendatud, lahutage see enne mälukaardi sisestamist.

Indekspildi printimine fotode valimiseks

Ülevaade indekspildilt printimisest

Võite printida välja indekspildi, millel on pispildid kõigist teie kaardil olevatest piltidest. Seejärel märkige indekspildil ära pildid, mida soovite printida, skaneerige indekspilt ja EPSON STYLUS DX prindib valitud fotod automaatselt välja.

Indekspildi printimine.

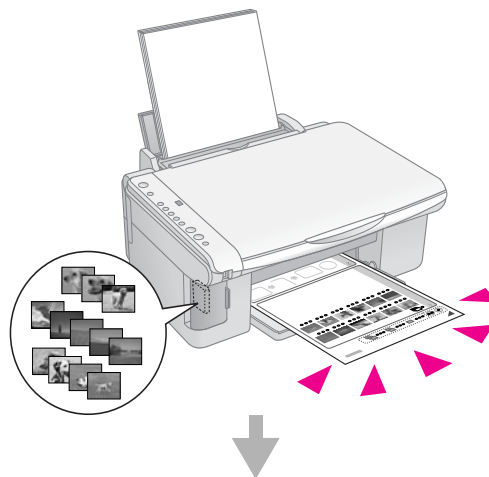

Fotode valimine indekspildilt.

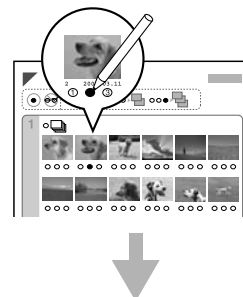

Indekspildi skaneerimine.

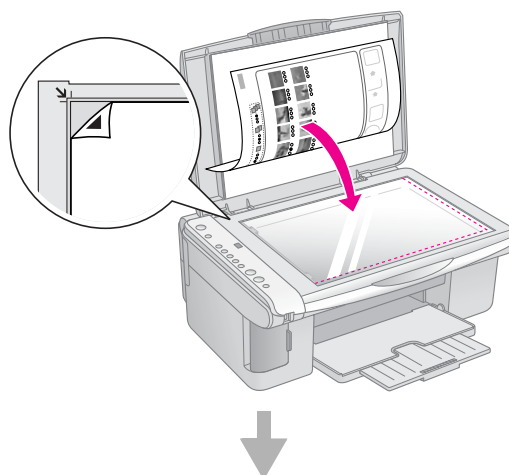

Valitud fotode printimine.

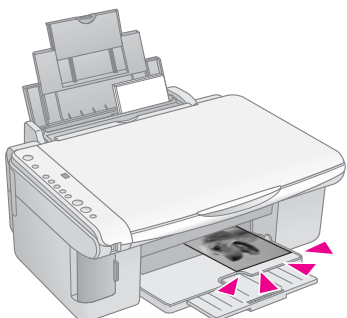

Indekspildi printimine

1. Kontrollige, et EPSON STYLUS DX ei oleks arvutiga ühendatud (või et arvuti on välja lülitatud).
2. Laadige sisse mitu lehte A4 formaadis tavalist paberit.
Igale lehele prinditakse kuni 30 pilti, seega, kui mälukaardil on rohkem kui 30 fotot, peab kõigi indekspildi lehtede printimiseks olema piisavalt lehti.
3. Sisestage mälukaart, kui see ei ole juba pesas (➔ lk 10).
4. Vajutage üks või mitu korda nuppu **Memory Card** (Mälukart), kuni süttib valgusindikaator **Print Index Sheet -A4-** (Prindi indekspilt A4).

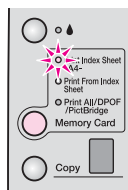

5. Kontrollige, et oleks valitud **Plain Paper** (Tavaline paber) ja **A4**.
6. Vajutage nuppu **Start Color** (Alusta värvilist). Valgusindikaator **On** (Toide) vilgub ja EPSON STYLUS DX alustab indekspildi või -piltide printimist. Sellele võib kuluda mitu minutit.

Kui indekspilte on mitu, prinditakse lehed välja alates viimasest, seega kõige uuematest piltidest.

Fotode valimisel printimiseks järgige järgmisi juhiseid.

Fotode valimine indekspildilt

Kui olete indekspildi välja printinud, märkige tumeda pastapliiatsi või pliiatsiga ära fotod, mida soovite välja printida.

- Täitke ära üks ring iga foto all, et märkida, mitu väljatrükki igast fotost soovite (1, 2 või 3).

- Kui soovite kõigist indekspildi fotodest ainult üht väljatrükki, täitke lehe algul ära ring All (Kõik).

Õige: ●

Vale: ⊖ ⊕ ☒

Märkige iga valitud foto kohta ära ainult üks ring ja olge lehe äramärkimisel hoolikas. Pärast skaneerimist ei saa valikuid enam muuta.

Indekspildi skaneerimine ja valitud fotode väljaprintimine

1. Asetage indekspilt alaspildi dokumendialusele selle vasakusse ülemisse nurka, et lehe ülaosa oleks vastu klaasi vasakut serva.

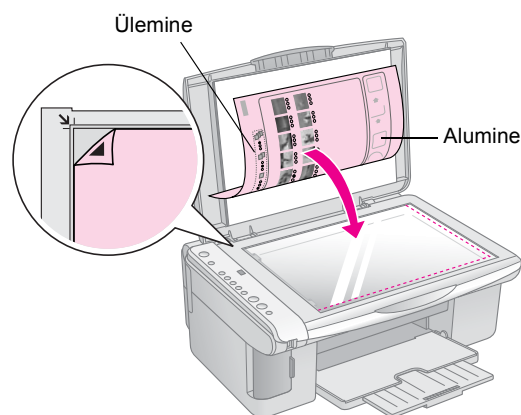

2. Sulgege dokumendikaas.
3. Laadige soovitud tüüpi paber (➔ lk 5). Laadige nii mitu lehte, kui palju fotosid soovite printida.
4. Veenduge, et valgusindikaator **Print From Index Sheet** (Prindi indekspildilt) põleb.

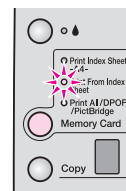

5. Valige **Plain Paper** (Tavaline paber) või **Photo Paper** (vastavalt sellele, kumba paberit laadisite).

Kui valite **Plain Paper** (Tavaline paber), prinditakse foto(d) valge servaga. Kui valite **Photo Paper**, prinditakse fotod servata, kuni paberi servadeni.

6. Valige paberi formaadiks **A4**, **10 × 15 (4" × 6")** või **13 × 18 (5" × 7")**.

- Printimise alustamiseks vajutage nuppu **Start Color** (Alusta värvilist).

Märkus:

Kui peate printimise katkestama, vajutage nuppu **Stop** (Lõpeta).

- Kui printimine on lõpetatud, eemaldage mälukaart, tõmmates selle otse pesast välja.

Kõikide fotode või DPOF-fotode printimine

Igast kaardil olevast fotost ühe väljatrüki printimiseks või ainult kaamera DPOF-funktsiooniga varem valitud fotode printimiseks toimige järgmiselt.

- Sisestage mälukaart (➔ lk 10).
- Laadige soovitud tüüpi paber (➔ lk 5). Laadige nii mitu lehte, kui palju fotosid soovite printida.
- Vajutage nuppu **Memory Card** (Mälukaart), kuni süttib valgusindikaator **Print All/DPOF/PictBridge** (Prindi kõik/DPOF/PictBridge).

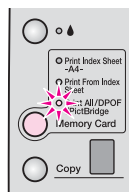

Märkus:

Kui mälukaart DPOF-andmeid ei sisalda, printitakse igast kaardil olevast fotost üks väljatrükk.

- Valige **Plain Paper** (Tavaline paber) või **Photo Paper** (vastavalt sellele, kumba paberit laadisite). Kui valite **Photo Paper**, printitakse fotod servadeta, kuni paberi servadeni.
- Valige paberi formaadiks **A4, 10 × 15 (4" × 6")** või **13 × 18 (5" × 7")**.
- Printimise alustamiseks vajutage nuppu **Start Color** (Alusta värvilist).

Märkus:

Kui peate printimise katkestama, vajutage nuppu **Stop** (Lõpeta).

- Kui printimine on lõpetatud, eemaldage mälukaart, tõmmates selle otse pesast välja.

Printimine digitaalkaamerast

PictBridge ja USB Direct Print võimaldavad printida fotosid printerist EPSON STYLUS DX, mis on ühendatud otse digitaalkaameraga.

Ühendamine ja printimine

Veenduge, et fotod vastavad järgmistele nõuetele.

Faili vorming	JPEG-failid
Kujutise suurus	80 x 80 pikselit kuni 9200 x 9200 pikselit

1. Veenduge, et EPSON STYLUS DX ei prindi arvutist.

Märkus EPSON STYLUS DX4800 seeria kasutajatele:

Võtke mälukaartid printerist EPSON STYLUS DX välja ja vajutage nuppu **Memory Card** (Mälukaart), kuni süttib valgusindikaator **Print All/DPOF/PictBridge** (Prindi kõik/DPOF/PictBridge).

2. Laadige soovitud tüüpi paber (➔ lk 5). Laadige nii mitu lehte, kui palju soovite fotosid printida.
3. Valige **Plain Paper** (Tavaline paber) või **Photo Paper** (vastavalt sellele, kumba paberit laadisite). Kui valite **Photo Paper**, prinditakse fotod servata, kuni paberi servadeni.
4. Valige paberi formaadiks **A4, 10 × 15 (4" × 6")** või **13 × 18 (5" × 7")**.
5. Ühendage kaameraga kaasas olev USB kaabel EPSON STYLUS DX välisseadmete USB pessa.

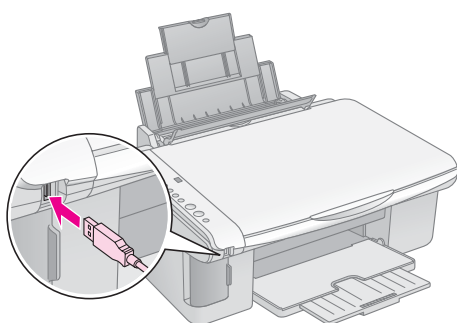

6. Veenduge, et kaamera on sisse lülitatud, ja valige sellest fotod, mida soovite printida, valige soovitud sätted ja printige fotod välja. Vt lähemalt kaamera juhendist.

Märkus:

- Kui see seade teie kaamerat ei toeta, ilmub aknasse Copy (Kopeeri) vilkuv topelt P ja valgusindikaator **Error** hakkab vilkuma. DX4800 seeria printeril hakkab vilkuma ka valgusindikaator **Print All/DPOF/PictBridge** (Prindi kõik/DPOF/PictBridge). Epson ei saa garanteerida ühilduvust kõikide kaameratega.
- Olenevalt EPSON STYLUS DX ja digitaalkaamera sätetest võib printer mõningaid paberitüübi, -formaadi ja -paigutuse sätete kombinatsioone mitte toetada.
- Mõningad teie digitaalkaamera sätted võivad väljatrükkis mitte kajastuda.

EPSON STYLUS DX hooldamine ja transport

Järgige käesolevas peatükis antud juhiseid järgmistel juhtudel:

- "Tindikassettide vahetamine" lk 14
- "Trükipea düüside ja tindi kontrollimine" lk 16
- "Trükipea puhastamine" lk 16
- "Trükipea joondamine" lk 17
- "EPSON STYLUS DX transportimine" lk 17

Tindikassettide vahetamine

Kui valgusindikaator  ink (tint) hakkab vilkuma, on ühes või mitmes kassetis vähe tinti. Kontrollige, kas teil on vahetuskassetid olemas.

Kui valgusindikaator  ink (tint) jääb põlema, on vaja kassett või kassetid vahetada.

Märkus:

Tindikassettides on kiip, mis jälgib täpselt tinditaset. Isegi kui te võtate kasseti välja ja panete selle tagasi, saate kogu selles oleva tindi ära kasutada. Kuid kasseti sissepanemisel kasutatakse iga kord veidi tinti, sest EPSON STYLUS DX kontrollib selle töökindlust.

Epsoni originaal-tindikassetid

Värv	Osa number
Must	T0611
Sinine	T0612
Punane	T0613
Kollane	T0614

Ettevaatust:

Jätke tühi kassett sisse, kuni olete vahetuskasseti hankinud, sest muidu võib trükipea düüsidesse jäänud tint kuivada.

Heade tulemuste tagamiseks kasutage Epsoni originaal-tindikassette ja ärge täitke neid uuesti. Muud kui Epsoni valmistatud tooted võivad põhjustada kahju, mida Epsoni garantiid ei kata, ja võivad teatavatel juhtudel põhjustada EPSON STYLUS DX korrapärast käitumist.

1. Kontrollige, et EPSON STYLUS DX oleks sisse lülitatud.

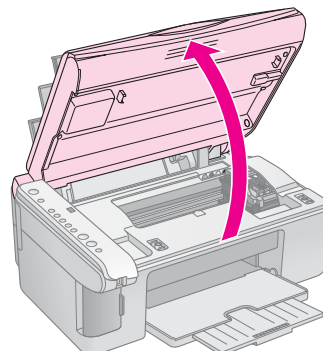

2. Kontrollige, et dokumendikaas oleks suletud, ning avage skanner.



Ettevaatust:

Ärge avage skannerit, kui dokumendikaas on avatud.

3. Vajutage nuppu  ink (tint) ja vabastage see.

Tindikassettide hoidik liigub kontrollimisasendisse ja valgusindikaatorid **On** (Toide) ja  ink (tint) vilguvad. Kui üks kassetidest on tühjenemas või tühi, viib EPSON STYLUS DX selle kasseti märgi  ink out (tint otsas) juurde.

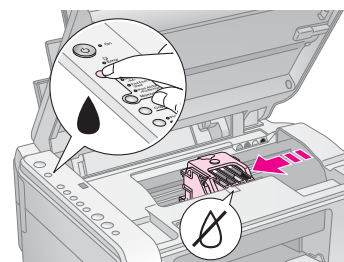



Kui ükski kassetidest ei ole tühjenemas ega tühi, liigub trükipea tindikassettide vahetamise asendisse. Jätkake sammust 5.

Ettevaatust:

Ärge liigutage trükipead käega; sellega võite EPSON STYLUS DX kahjustada. Selle liigutamiseks vajutage alati nuppu  ink (tint).

Märkus:

Ärge hoidke nuppu  ink (tint) all; kui hoiate seda 3 või rohkem sekundit all, annab see EPSON STYLUS DX-le käsu alustada trükipea puhastamist.

4. Vajutage uuesti nuppu  ink (tint).
 - Kui mitu kassetti on tühjenemas või tühjad, liigub järgmine kassett märgi  ink out (tint otsas) juurde.

- Kui kõik tühjad või tühjenemas tindikassetid on välja selgitatud, liigub trükipäa tindikassetide vahetamise asendisse.

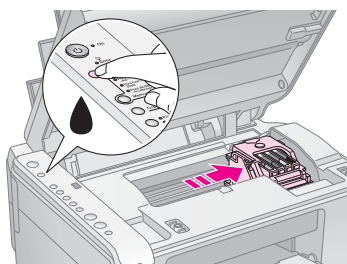

5. Avage kassetide kaas.

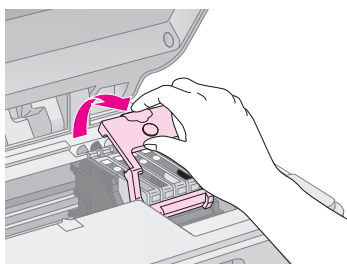

Suruge sakile tühja/tühjeneva kasseti tagaküljel ja tõstke see otse välja. Kõrvaldage see hoolikalt. Ärge võtke kasutatud kasseti lahti ega püüdke seda uuesti täita.

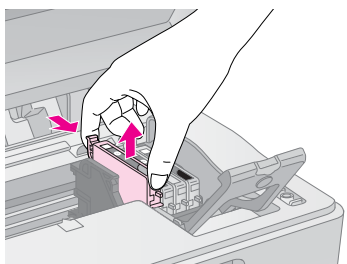

⚠ Hoiatus:

Kui tinti satub kätele, peske neid põhjalikult seebi ja veega. Kui tinti satub silma, loputage silmi kohe veega.

6. Enne uue tindikasseti pakendi avamist raputage seda neli-viis korda. Seejärel võtke see pakendist välja.

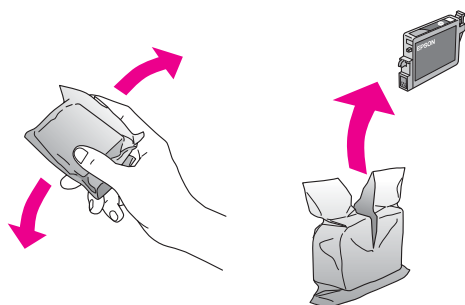

⚠ Ettevaatust:

- ❑ Ärge eemaldage kassetilt silti ega rebige seda; sellest võib tinti välja lekkida.
- ❑ Ärge puudutage rohelist kiipi kasseti küljel. Sellega võite tindikasseti kahjustada.

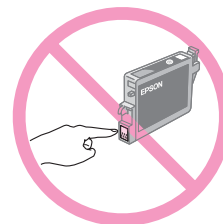

7. Asetage uus tindikasset hoidikusse ja suruge see alla, kuni see klõpsuga fikseerub.

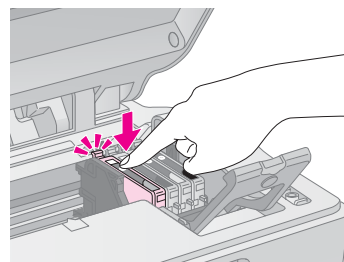

8. Vahetage ka teised kassetid, mida on vaja vahetada.
9. Sulgege tindikassetide kaas ja vajutage, kuni see klõpsuga sulgub.

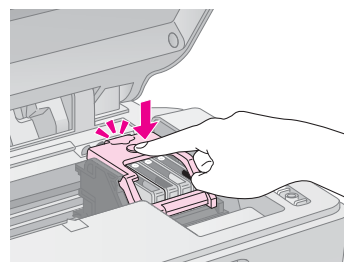

10. Sulgege skanner.

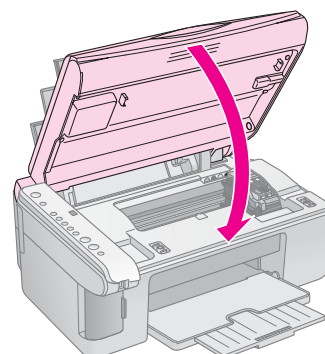

11. Vajutage nuppu ink (tint).

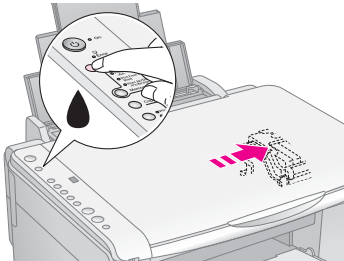

EPSON STYLUS DX alustab tindiga täitmist ja valgusindikaator **On** (Toide) hakkab vilkuma. Sellele kulub ligikaudu üks minut. Kui see jõuab lõpule, lõpetab valgusindikaator **On** (Toide) vilkumise ja jääb põlema ning valgusindikaator  ink (tint) kustub.



Ettevaatust:



Ärge kunagi lülitage EPSON STYLUS DX välja sel ajal, kui valgusindikaator **On** (Toide) vilgub, sest sellega raisatakse tinti.

Märkus:

Kui valgusindikaator  ink (tint) jääb põlema (ei vilgu), võib tindikassett olla valesti paigaldatud. Vajutage uuesti nuppu  ink (tint) ja paigaldage tindikassett uuesti, kuni see klõpsuga fikseerub.

Trükipea düüside ja tindi kontrollimine

Kui väljatrükid on nõrgad või neis on tühje kohti, võivad mõned trükipea düüsid olla umbes või tint võib olla otsakorral. Trükipea düüside ja tinditasemete kontrollimiseks toimige järgmiselt.

1. Lülitage EPSON STYLUS DX välja.
2. Laadige lehesööturisse A4 formaadis tavalist paberit.
3. Hoides nuppu  ink (tint) all, vajutage nuppu  **On** (Toide) ja hoidke seda ligikaudu 3 sekundit all.

EPSON STYLUS DX lülitub sisse ja prindib testmusteri. See näitab ka igasse kasseti jäänud tindi protsenti:

Trükipead ei ole veel vaja puhastada:



Trükipead on vaja puhastada:



Kui muster ei ole korras, proovige trükipead puhastada, nagu järgmises lõigus kirjeldatud.

Trükipea puhastamine



Kui väljatrükid on ootamatult heledad või nõrgad või neid läbivad heledad või tumedad ribad, võib osutada vajalikuks trükipea puhastada. Sellega kõrvaldatakse düüside ummistus, et nad saaksid õigesti tinti edastada.

Tehke düüside kontroll, nagu kirjeldatud lk 16, et näha, kas trükipead on vaja puhastada.

Märkus:

Trükipea puhastamiseks kasutatakse tinti, seega puhastage seda vaid siis, kui düüside kontroll näitab, et see vajab puhastamist.

Kui valgusindikaator  ink (tint) süttib või vilgub, ei saa trükipead puhastada. Sel juhul vahetage kõigepealt vastav tindikassett (➔ lk 14).

1. Kontrollige, et EPSON STYLUS DX on sisse lülitatud ja valgusindikaator  ink (tint) kustunud.
2. Hoidke nuppu  ink (tint) 3 sekundit all, kuni valgusindikaator **On** (Toide) hakkab vilkuma. EPSON STYLUS DX teeb läbi peapuhastustsükli ja valgusindikaator **On** (Toide) vilgub.
3. Kui valgusindikaator **On** (Toide) lõpetab vilkumise, tehke düüside kontroll (➔ lk 16), et kontrollida, kas trükipea on puhas.
4. Kui on veel tühje kohti või on testmusterid nõrgad, tehke läbi veel üks puhastustsükkel ja kontrollige uuesti düüse.

Ettevaatust:

Ärge kunagi lülitage EPSON STYLUS DX välja pea puhastamise ajal. Sellega võite seadet kahjustada.

Märkus:

Kui olete trükipead neli-viis korda puhastanud ja paranemist pole näha, lülitage EPSON STYLUS DX ööseks välja. See võimaldab kuivanud tindil pehmeneda. Seejärel proovige uuesti trükipead puhastada. Kui kvaliteet ikka ei parane, võib üks tindikassettidest olla vana või kahjustatud ja vajada vahetamist (➔ lk 14).

Kui te ei kasuta EPSON STYLUS DX sageli, tuleks hea trükikvaliteedi säilitamiseks vähemalt kord kuus mõned leheküljed välja printida.

Trükipea joondamine

Kui märkate, et vertikaaljooned ei ole düüside kontrolli väljatrukil õigesti joondatud, võite selle probleemi lahendamiseks trükipead joondada.

Trükipea joondamiseks võite vajutada nuppe või kasutada arvutis utiliiti Print Head Alignment (Trükipea joondamine). Kõige täpsema joondamise saavutamiseks on soovitatav kasutada utiliiti.

Trükipea joondamiseks nuppude abil toimige järgmiselt:

1. Veenduge, et EPSON STYLUS DX on välja lülitatud.
2. Laadige lehesööturisse A4 formaadis tavalist paberit.
3. Hoides nuppu **Copy** (Kopeeri) all, vajutage nuppu **On** (Toide) ja hoidke seda umbes 3 sekundit all.

Prinditakse välja neli rida joondamismustreid.

4. Vaadake mustrit #1 ja leidke kõige ühtlasemalt prinditud osa, milles ei ole näha triipe ega jooni.
5. Vajutage nuppu **Copy** (Kopeeri), kuni aknasse **Copy** (Kopeeri) ilmub selle osa number.
6. Vajutage nuppu **Start B&W** (Alusta must-valget).
7. Korrake samme 5 kuni 7 kõigi kolme joondamismustriga.

EPSON STYLUS DX transportimine

Kui teil on vaja EPSON STYLUS DX kaugemale viia, peate selle ette valmistama transportimiseks originaalkastis või sama suurusega kastis.

1. Eemaldage lehesööturist kogu paber ja veenduge, et EPSON STYLUS DX on välja lülitatud.
2. Avage skanner ja veenduge, et trükipea on paremal pool algasendis.

Kinnitage tindikassettide hoidik lindiga korpuse külge, nagu näidatud, ja sulgege skanner.

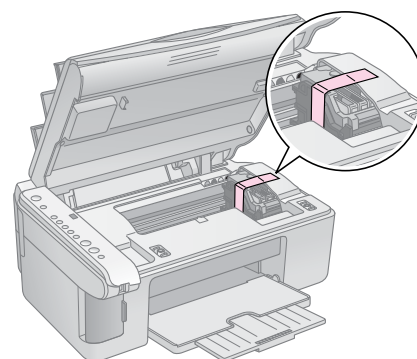

3. Võtke toitekaabel elektrikontaktist välja. Seejärel lahutage USB kaabel arvutist.
4. Sulgege paberitugi, sööturi piire ja väljundsalv.

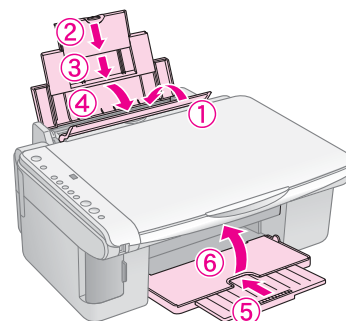

5. Pakkige EPSON STYLUS DX originaalkasti tagasi, kasutades sellega kaasas olnud kaitsematerjale.

Transportides hoidke EPSON STYLUS DX horisontaalselt. Pärast transportimist eemaldage trükipead kinni hoidev lint. Kui märkate trükikvaliteedi halvenemist, tehke läbi puhastussükkel (➔ lk 16) või joondage trükipead (➔ lk 17).

Probleemide lahendamine

Kui seadmega EPSON STYLUS DX tekib probleem, kontrollige probleemi põhjuse leidmiseks juhtpaneeli valgusindikaatoreid ja aknas **Copy** (Kopeeri) näidatavaid koodi või tähti.

Võite lugeda ka soovitusi veaotsinguks "Probleemid ja lahendused" lk 20 kopeerimisel või mälukaartilt printimisel. Kasutusjuhend sisaldab nõuandeid EPSON STYLUS DX kasutamise kohta koos arvutiga.

Vt lõike:















- "Veaindikaatorid" lk 18
- "Probleemid ja lahendused" lk 20
- "Klienditugi" lk 21



Veaindikaatorid

- : valgusindikaator põleb
- : valgusindikaator vilgub

Valgusindikaator/ kood	Põhjus	Lahendus
● [Error] (Viga)	Lehesööturisse ei ole laaditud paberit.	Laadige lehesööturisse paberit. Seejärel vajutage jätkamiseks ◊ Start Color (Alusta värvilist) või tühistamiseks ⊗ Stop (Lõpeta). ➔ lk 5
	Lehesööturisse on söödud mitu lehte.	Eemaldage paber ja laadige uuesti. Seejärel vajutage jätkamiseks ◊ Start Color (Alusta värvilist) või tühistamiseks ⊗ Stop (Lõpeta). ➔ lk 5
● [Error] (Viga)	Paber on kinni jäänud.	➔ "Paberisöötmissprobleemid" lk 20
● [Ink]	Tindikassetis on vähe tinti.	➔ "Tindikassettide vahetamine" lk 14
● [Ink]	Tindikassett on tühi või ei ole õigesti paigaldatud.	Kui kassett on tühi, saate printida alles pärast selle vahetamist. ➔ "Tindikassettide vahetamine" lk 14
● [Error] (Viga) ● 3 Memory Card (Mälukaart) Kood 1 [1] *	On sisestatud mälukaart, mida ei toetata.	Võtke mälukaart välja ja vt ➔ "Ühilduvad kaardid ja sisestamispesad" lk 9
	Mälukaardil ei ole kehtivaid kujutisi.	
● [Error] (Viga) ● Print From Index Sheet (Printi indeksildilt) Kood 2 [2] *	Indekspilti ei tuntud ära, sest see ei ole õiges asendis.	Paigutage indekspilt dokumendialusele õigesti, joondades selle ülaserava klaasi vasaku servaga. Seejärel vajutage jätkamiseks ◊ Start Color (Alusta värvilist) või tühistamiseks ⊗ Stop (Lõpeta).

Valgusindikaator/ kood	Põhjus	Lahendus
<p>●  Error (Viga)</p> <p>● Print From Index Sheet (Prindi indeksildilt)</p> <p>Kood 3</p> <p> *</p>	Indekspilt on valesti tähistatud.	Võtke indekspilt välja, tähistage see õigesti ja proovige uuesti. ➔ lk 11
<p>●  Error (Viga)</p> <p>● Print From Index Sheet (Prindi indeksildilt)</p> <p>Kood 4</p> <p> *</p>	Indekspilt ei vasta mälukaardil olevatele fotodele.	Võtke mälukaart välja ja sisestage kaart, mida kasutasite indeksildi printimiseks – või asetage dokumendialusele õige indekspilt. Seejärel vajutage jätkamiseks Start Color (Alusta värvilist) või tühistamiseks Stop (Lõpeta).
<p>●  Error (Viga)</p> <p>● Print All/DPOF/PictBridge* (Prindi kõik/DPOF/Pictbridge)</p> <p>Topelt kood P vilgub</p> <p></p>	Ühendatud seadet ei toetata.	Eemaldage ühendatud seade või vajutage nuppu Stop (Lõpeta). Kui digitaalkaamerat toetatakse, vilgub P tavaliselt.
<p>●  Error (Viga)</p> <p>Kood H</p> <p></p>	Paberi paksuse kang on seatud asendisse  .	Kui olete seadnud kangi asendisse  , kuna prindite ümbrikke, vajutage jätkamiseks Start Color (Alusta värvilist). Muidu aga seadke kang asendisse  .
<p>●  Error (Viga)</p> <p>● </p> <p>● Kõik teised valgusindikaatorid</p> <p>Kood E</p> <p></p>	EPSON STYLUS DX osa on vaja vahetada.	Pöörduge kohaliku volitatud teenindusse või Epsoni poole, kes teid edasi suunab. ➔ "Klienditugi" lk 21
<p>● Kõik valgusindikaatorid</p> <p>Kood E</p> <p></p>	Seadmega EPSON STYLUS DX on probleem.	Lülitage EPSON STYLUS DX välja ja uuesti sisse. Kui viga ei kao, pöörduge kohaliku volitatud teenindusse või Epsoni poole, kes teid edasi suunab. ➔ "Klienditugi" lk 21

* EPSON STYLUS DX4200 seerial neid vigu ei esine.

Probleemid ja lahendused

Kui EPSON STYLUS DX kasutamisel tekib probleeme, proovige järgmisi lahendusi.

Kopeerimisprobleemid

- Kontrollige, kas originaal on paigutatud dokumendialuse ülemisse vasakusse nurka.
- Kui dokumendi servad jäävad kopeerimata, nihutage originaal nurgast veidi eemale.
- Laadige paber kindlasti lühem külg ees, vastu paremat serva, vasak servajuhik vastu selle vasakut serva. Ärge laadige paberit üle $\frac{3}{4}$ vasaku servajuhiku siseküljel oleva noolemärgi.

Paberisöötmissprobleemid

- Võtke paber lehesööturist välja. Lehvitage paberipakki, et lehti üksteisest eraldada. Seejärel laadige paber uuesti vastu paremat serva ja libistage vasak servajuhik vastu paberit (mitte liiga pingule). Kontrollige, et paber ei jääks sööturi piirde ette.
- Ärge laadige korraka liiga palju lehti. Vt ➔ lk 5, mitu lehte võite laadida.
- Kui paber on kinni jäänud, hakkab valgusindikaator **Error** (Viga) vilkuma. Ummistuse eemaldamiseks toimige järgmiselt:
 1. Vajutage kinnijäänud paberi eemaldamiseks nuppu **Start Color** (Alusta värvilist). Kui kinnijäänud paber ei välju, jätkake järgmise sammuga.
 2. Kui paber on kinni jäänud lehesööturi või väljundsalve lähedale, tõmmake see ettevaatlikult välja ja vajutage nuppu **Start Color** (Alusta värvilist).

Kui paber on seadme EPSON STYLUS DX sisse kinni jäänud, vajutage nuppu **On** (Toide) selle väljalülitamiseks. Avage skanner ja eemaldage selles olev paber koos lahtiste tükkidega. Ärge tõmmake seda tagasi; sellega võite lehesööturit kahjustada. Sulgege skanner ja lülitage EPSON STYLUS DX uuesti sisse.

Trükikvaliteedi probleemid

Kui teil on probleeme kopeerimise või printimise kvaliteediga, proovige järgmisi lahendusi:

- Veenduge, et dokument on asetatud tihedalt vastu dokumendialust ning et EPSON STYLUS DX ei ole kaldu ega ebauhtlasel pinnal.
- Laadige paber sisse prinditav külg ülespidi (tavaliselt valgem, heledam või läikiv külg).
- Veenduge, et paber ei ole niiske ega keerdus.

- Laadige paber sisse lehthaaval. Võtke lehti väljundsalvest välja, et sinna korraka palju lehti ei koguneks.
- Valige juhtpaneelilt paberi formaadi ja tüübi sätteid vastavalt laaditud paberile (➔ lk 5).
- Parima trükikvaliteedi saavutamiseks kasutage Epsoni paberit (➔ lk 5) ja Epsoni originaal-tindikassette (➔ lk 14).
- Seadke paberi paksuse kang enamiku paberitüüpide puhul asendisse . Kui prindite ümbrikele, seadke kang asendisse .
- Kui näete väljatrükil heledaid või tumedaid ribasid või on väljatrükid liiga nõrgad, on vaja trükipead puhastada. Tehke düüside kontroll, nagu lk 16 kirjeldatud, et näha, kas trükipead on vaja puhastada.
- Puhastage trükipea, nagu lk 16 kirjeldatud.
- Kui märkate sakilisi vertikaaljooni, on vaja trükipead joondada. Juhiseid ➔ lk 17.
- Tindikassetid võivad olla vanad või tühjenemas. Juhiseid tindikasseti vahetamiseks ➔ lk 14.
- Kui kujutis sisaldab punktiirjoont, puhastage dokumendialust puhta, kuiva ebemeteta lapiga (pabersalvrätte ei soovitata kasutada) või kasutage vajaduse korral pehmet lappi vähese koguse klaasipuhastusvahendiga. **Ärge piserdage klaasipuhastusvahendit otse dokumendialusele.**

Trükipeaga seotud probleem

Kui tindikassettide kaas ei sulgu või trükipea ei liigu algasendisse, avage kaas ja suruge tindikassette alla, kuni need klõpsuga fikseeruvad.

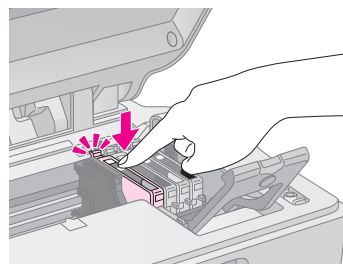

Muu probleem

Kui lülitate EPSON STYLUS DX välja, võib punane lamp EPSON STYLUS DX sees põlema jääda. Lamp jääb põlema maksimaalselt 15 minutiks ja kustub siis automaatselt. See ei näita funktsioonihäiret.

Klienditugi

Klienditoe poole pöördumine

Kui teie Epsoni toode ei tööta korralikult ja te ei saa probleemi lahendada toote dokumentatsioonis kirjeldatud veaotsingut kasutades, pöörduge abi saamiseks klienditoe talituse poole. Vt oma Euroopa garantiidokumendist, kuidas EPSONi klienditoe poole pöörduda. Sealt aidatakse teid palju kiiremini, kui esitate järgmised andmed:

- Toote seerianumber
(Silt seerianumbriga on tavaliselt toote tagaküljel.)
- Toote mudel
- Toote tarkvara versioon
(Klõpsake toote tarkvaras **About** (Teave programmi kohta), **Version Info** (Versiooni andmed) vms nuppu.)
- Arvuti mark ja mudel
- Arvuti operatsioonisüsteem ja versioon
- Tootega tavaliselt kasutatavate programmide nimed versioonid

Tehnilise toe veebisait

Minge aadressile <http://www.epson.com> ja valige EPSONi kohaliku veebisaidi tugiteenuste osa, kust leiate uusimad draiverid, KKK, juhendid ja muud allalaaditavad materjalid.

Epsoni tehnilise toe veebisaidilt leiate abi probleemide puhul, mida ei saa printeri dokumentatsioonis sisalduva veaotsingu teabe abil lahendada.

Tähtsad ohutusjuhised

Enne EPSON STYLUS DX kasutamist lugege läbi järgmised ohutusjuhised ja järgige neid:

- Järgige kindlasti kõiki seadmele EPSON STYLUS DX märgitud hoiatusi ja juhiseid.
- Kasutage ainult seda tüüpi toiteallikat, nagu on sildile märgitud.
- Kasutage ainult seadmega EPSON STYLUS DX kaasas olevat toitekaablit. Muu kaabli kasutamine võib põhjustada tuleohtu või elektrilöögi ohtu. Ärge kasutage seda kaablit muude seadmetega.
- Kontrollige, et toitekaabel vastaks kohaldatavatele kohalikele ohutuseeskirjadele.
- Paigutage EPSON STYLUS DX seinakontakti lähedale, millest on pistikut kerge välja tõmmata.
- Vältige toitekaabli vigastusi ja narmendumist.
- Kui kasutate printeriga EPSON STYLUS DX pikendusjuhet, veenduge, et kõigi pikendusjuhtmega ühendatud seadmete voolutugevus kokku ei ületaks pikendusjuhtme voolutugevust. Samuti kontrollige, et kõigi elektrikontakti ühendatud seadmete voolutugevus kokku ei ületaks elektrikontakti voolutugevust.
- Vältige kiirete temperatuuri või õhuniiskuse muutustega, löögi- või vibratsiooniohuga ja tolmuosakeid.
- Jätke EPSON STYLUS DX ümber piisavalt ruumi ventilatsiooniks. Ärge sulgege ega katke kinni korpuses olevaid avasid ega pistke esemeid piludesse.
- Ärge paigutage EPSON STYLUS DX radiaatori või kuuma õhu ava lähedusse ega otsese päikesevalguse kätte.
- Paigutage EPSON STYLUS DX tasasele kindlale pinnale, mis on selle põhjast igas suunas laiem. Kalduasendis ega nurga all see õigesti ei tööta.
- Kontrollige, et EPSON STYLUS DX tagakülg oleks vähemalt 10 cm seinast eemal.
- Ärge avage skannerit sel ajal, kui EPSON STYLUS DX kopeerib, prindib või skaneerib.
- Ärge valage seadmele EPSON STYLUS DX vedelikku.
- Ärge püüdke seadet EPSON STYLUS DX ise teenindada, välja arvatud, kui seda on dokumentatsioonis otseselt kirjeldatud.

- Järgmistel juhtudel võtke EPSON STYLUS DX elektrikontaktist välja ja andke see teenindamiseks kvalifitseeritud teenindustöötajatele: kui toitekaabel või pistik on vigastatud; kui seadmesse on sattunud vedelikku; kui seade on maha kukkunud või on selle korpust vigastatud; kui seade ei tööta normaalselt või on selle tööomadused selgelt muutunud. Reguleerige ainult neid nuppe, mida on kasutusjuhendis käsitletud.
- EPSON STYLUS DX hoidmisel või transportimisel ärge seda kallutage, ärge asetage seda külili ega alaspidi; sellisel juhul võib kassetist tinti lekkida.

Ohutusjuhised tindikassettide käsitlemiseks

- Hoidke tindikassetid laste käeulatuses eemal ja ärge jooge tinti.
- Olge kasutatud tindikassettide käsitlemisel ettevaatlik; tindi väljumisava ümbruses võib olla tindijääke. Kui tinti satub nahale, peske nahapiirkonda seebi ja veega. Kui tinti satub silma, loputage silmi kohe veega. Ebamugavustunde püsimisel või nägemisprobleemide tekkimisel pöörduge kohe arsti poole.
- Ärge pistke kätt seadmesse EPSON STYLUS DX ega puudutage kassette printimise ajal.
- Pärast tühja kasseti väljavõtmist paigaldage kohe uus tindikassett. Kuni kasseti paigaldamiseni võib trükipäa kuivada, mis võib takistada EPSON STYLUS DX printimist.
- Kui võtate tindikasseti välja, et seda hiljem kasutada, kaitske tindi väljumisava mustuse ja tolmu eest ja hoidke kassetti samas keskkonnas kui EPSON STYLUS DX. Pange tähele, et tindi väljumisaval on klapp, mistõttu seda ei ole vaja katta või sulgeda, kuid tuleb jälgida, et tint ei määriks esemeid, mida kassett puudutab. Ärge puudutage kassetil tindi väljumisava ega selle ümbrust.

ENERGY STAR® vastavus



Epson kui ENERGY STAR® partner on tunnistanud selle toote ENERGY STAR® efektiivse energiakasutuse eeskirjadele vastavaks.

Rahvusvaheline ENERGY STAR® bürooseadmete programm on arvuti- ja bürooseadmete tootjate vabatahtlik partnerlus efektiivse energiakasutusega personaalarvutite, monitoride, printerite, faksiaparatuuride, koopiamašinate, skannerite ja universaalsete seadmete kasutuselevõtmise propageerimiseks, et vähendada energiatootmisega põhjustatavat õhu saastamist. Kõikides osalevates riikides kasutatakse ühesuguseid standardeid ja logosid.

Märkus autoriõiguse kohta

Ühtki käesoleva trükise osa ei tohi paljundada, salvestada otsingusüsteemis ega edastada üheski vormis ega ühelgi viisil elektrooniliselt, mehaaniliselt, fotokopeerimise, salvestamise ega muul teel ilma firma Seiko Epson Corporation eelneva kirjaliku loata. Siin esitatud teave on mõeldud kasutamiseks ainult selle tootega. Epson ei vastuta selle teabe kasutamise eest muude printerite suhtes.

Seiko Epson Corporation ega selle sidusettevõtted ei vastuta käesoleva toote ostja ega kolmandate isikute ees ostjal või kolmandatel isikutel käesoleva tootega juhtunud õnnetuse, selle väära kasutamise või kuritarvitamise või loata muudatuste või remondi ega (välja arvatud USAs) firma Seiko Epson Corporation kasutus- ja hooldusjuhiste täpselt mittejärgimise tagajärjel tekkinud kahju või kulude eest.

Seiko Epson Corporation ei vastuta kahjude ega probleemide eest, mis tulenevad lisaseadmete või kulumaterjalide kasutamisest, mida Seiko Epson Corporation ei ole tunnistanud Epsoni originaaltoodeteks ega Epsoni poolt heakskiidetud toodeteks.

Seiko Epson Corporation ei vastuta elektromagnetilisest interferentsist põhjustatud kahjude eest, mis tulenevad liideskaablite kasutamisest, mida Seiko Epson Corporation ei ole tunnistanud Epsoni poolt heakskiidetud toodeteks.

EPSON® on firma Seiko Epson Corporation registreeritud kaubamärk ja EPSON STYLUS™ selle kaubamärk.

USB DIRECT-PRINT™ ja logo USB DIRECT-PRINT on firma Seiko Epson Corporation kaubamärgid. Autoriõigus © 2002 Seiko Epson Corporation. Kõik õigused kaitstud.

DPOF™ on firmade CANON INC., Eastman Kodak Company, Fuji Photo Film Co., Ltd. ja Matsushita Electric Industrial Co., Ltd. kaubamärk.

SD™ on kaubamärk.

Memory Stick, Memory Stick Duo, Memory Stick PRO ja Memory Stick PRO Duo on firma Sony Corporation kaubamärgid.

xD-Picture Card™ on firma Fuji Photo Film Co., Ltd. kaubamärk.

Üldine märkus: Muid siin kasutatud tootenimesid on kasutatud ainult tuvastamise otstarbel ning need võivad olla oma omanike kaubamärgid. Epson ei pretendeeri õigustele nende märkide suhtes.

Autoriõigus © 2005 Seiko Epson Corporation. Kõik õigused kaitstud.



MEMORY STICK PRO™

