

Valdymo pagrindų žinynas



Įžanga	2
„EPSON STYLUS DX“ dalys	2
Valdymo skydelis	3



Kaip kopijuoti nuotrauką ar dokumentą	5
Kaip padėti originalą ant dokumentų stalo	5
Kaip kopijuoti A4 formato dokumentą	5
Kaip kopijuoti nuotrauką	6
Kaip pagreitinti spausdinimą	6



Kaip įdėti popierių	7
Kaip pasirinkti popierių	7
Kaip įdėti popierių į „EPSON STYLUS DX“	7



Spausdinimas iš atminties kortos (tikrai „DX4800“ serija)	9
Suderintos kortos ir įdėjimo pozicijos	9
Kaip įdėti kortą	10
Kaip atspausdinti rodyklės lapą, norint pasirinkti nuotraukas	10
Kaip spausdinti visas nuotraukas ir DPOF nuotraukas	12



Spausdinimas iš skaitmeninio fotoaparato	13
Prijungimas ir spausdinimas	13



„EPSON STYLUS DX“ priežiūra ir transportavimas	14
Kaip pakeisti rašalo kasetes	14
Kaip patikrinti spausdinimo galvutės purkštukus ir likusio rašalo kiekį	16
Kaip valyti spausdinimo galvutę	16
Kaip sulyginti spausdinimo galvutę	17
Kaip prižiūrėti ir transportuoti „EPSON STYLUS DX“	17



Problemų sprendimas	18
Klaidų indikatoriai	18
Problemos ir jų sprendimas	20
Pagalba vartotojams	21



Pastabos	22
Svarbios saugumo instrukcijos	22
Autorių teisių apsaugos pastaba	23

Parengę „EPSON STYLUS™ DX“ kaip aprašyta *Pradėti čia* lape, eikite prie:

- Popieriaus įdėjimo
- Dokumento ar nuotraukos greito nukopijavimo
- Atminties kortoje esančių nuotraukų spausdinimo
- Nuotraukų spausdinimo iš skaitmeninio fotoaparato
- Kasdieninės priežiūros atlikimo
- Daugumos problemų sprendimo

Ši knyga paaiškins jums kaip atlikti šiuos veiksmus neįsijungus kompiuterio! Žinoma, jūsų „EPSON STYLUS DX“ gali atlikti daug kitų veiksmų prijungus jį prie „Windows®“ arba „Macintosh®“ kompiuterio—tokių kaip atspaudų ar nuskenuotų vaizdų spalvos ar kokybės pagerinimas ar nublukusių nuotraukų spalvos atgaminimas.

Instrukcijų, kaip naudoti „EPSON STYLUS DX“ su kompiuteriu, ieškokite ekrane *Vartotojo vadovas*. Vadovo piktograma automatiškai atsiranda darbastalyje įdiegus programinę įrangą.

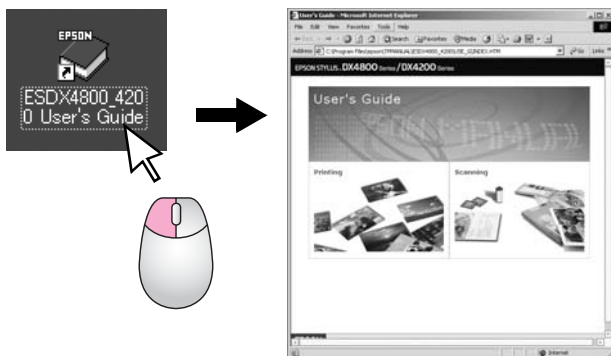

Sekite rekomendacijas skaitydami instrukcijas:

⚠ Perspėjimas:

Perspėjimų reikia laikytis tiksliai, kad išvengtumėte traumų.

⚠ Įspėjimas:

Įspėjimų reikia laikytis, kad nesugadintumėte įrangos.

Pastaba:

Pastabose yra svarbi informacija apie „EPSON STYLUS DX“.

Prieš naudodami „EPSON STYLUS DX“, būtinai perskaitykite ir laikykitės Svarbių saugumo instrukcijų, esančių puslapis 22.

Iliustracijos ir ekrano atvaizdai yra „EPSON STYLUS DX4800“ serijos.

„EPSON STYLUS DX“ dalys

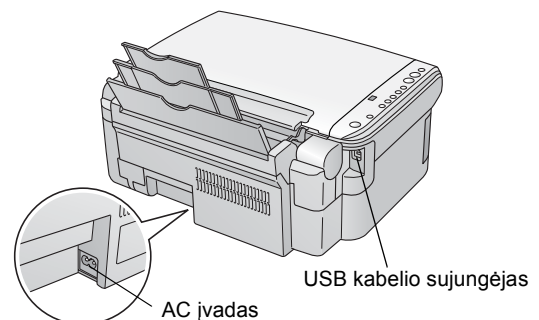
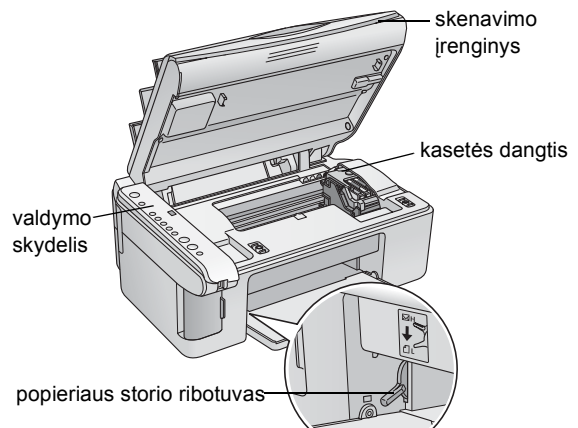
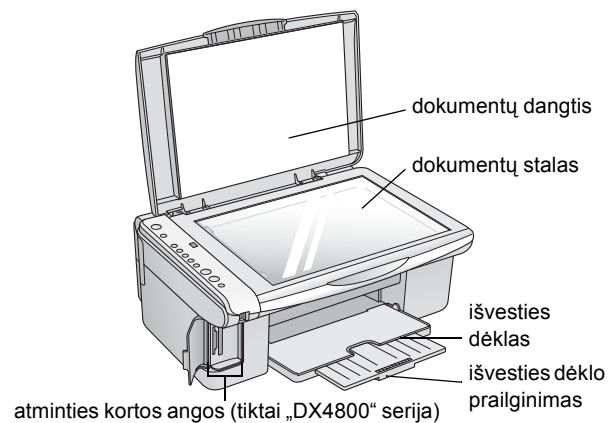
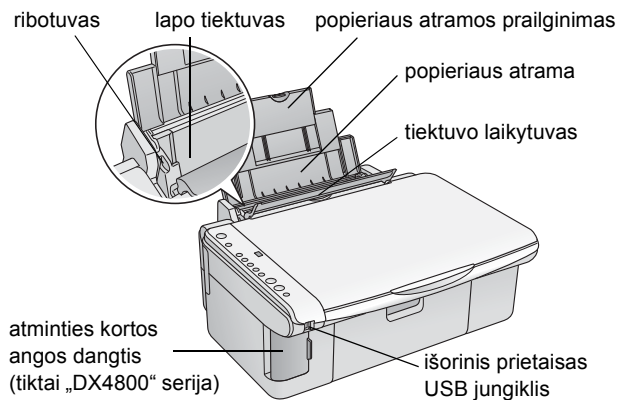

Valdymo skydelis

Mygtukai

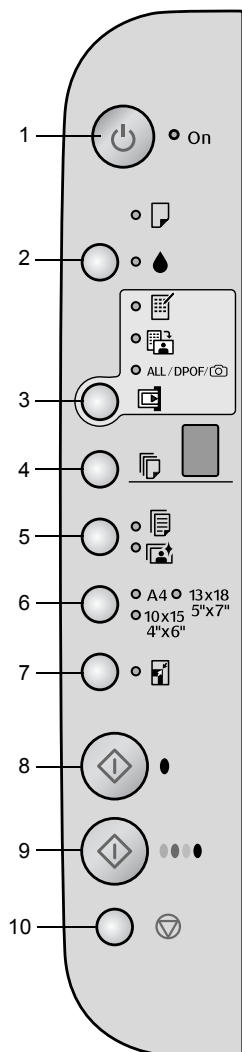

	Mygtukas	Funkcija
1	⏻ „On“ (maitinimo)	Paspauskite norėdami įjungti ir išjungti „EPSON STYLUS DX“.
2	📄	Paspauskite norėdami pakeisti kasetes. Paspauskite ir 3 sekundes palaikykite norėdami išvalyti spausdinimo galvutę (kai 📄 indikatorius nedega).
3	Atminties korta*	Paspauskite norėdami atspausdinti nuotraukas iš atminties kortos. Atminties kortos spausdinimo pasirinktys: „Spausdinti rodyklės lapą-A4-“ (spausdinti rodyklės lapą): Paprastai pasirenkamas jums paspaudus „Memory Card“ (atminties kortos) mygtuką. „Print From Index Sheet“ (spausdinti iš rodyklės lapo): Paprastai pasirenkamas automatiškai atspausdinus atminties kortos rodyklės lapą. „Print All/DPOF/PictBridge“: Pasirinkite šią pasirinktį norėdami atspausdinti visus atminties kortoje esančius vaizdus, atspausdinti vaizdus naudojant DPOF informaciją, esančią atminties kortoje, arba atspausdinti vaizdus tiesiai iš skaitmeninio fotoaparato. Pastaba: DPOF režimas galimas tik tada, kai vaizdai atminties kortoje turi DPOF informaciją. Norėdami atspausdinti visus vaizdus, esančius atminties kortoje, fotoaparate išjunkite DPOF režimą.
4	„Copy“ (kopijavimo)	Paspauskite norėdami nustatyti kopijų skaičių.
5	„Plain Paper“ (lygus popierius) „Photo Paper“ (fotopopierius)	Paspauskite norėdami pasirinkti į popieriaus dėklą įdėto popieriaus tipą.
6	A4 10×15 4"×6" 13×18 5"×7"	Paspauskite norėdami pasirinkti į popieriaus dėklą įdėto popieriaus dydį.
7	„Fit to Page“ (įtalpinti į lapą)	Paspauskite norėdami padidinti arba sumažinti nukopijuotus vaizdus pagal pasirinkto popieriaus formata.
8	◆ „Start B&W“ (pradėti nespaltvotai)	Paspauskite norėdami kopijuoti nespaltvotai.
9	◆ „Start Color“ (pradėti spalvotai)	Paspauskite norėdami kopijuoti spalvotai arba pradėti atminties kortos spausdinimą.
10	⏻ „Stop“ (baigti)	Paspauskite norėdami nutraukti kopijavimą. Spausdinamas lapas išvedamas ir kopijų skaičius nustatomas iš naujo.

* „EPSON STYLUS DX4200“ serija neturi „Memory Card“ (atminties kortos) mygtuko.





Indikatoriai

Pastaba:

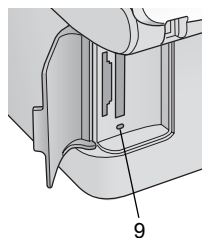
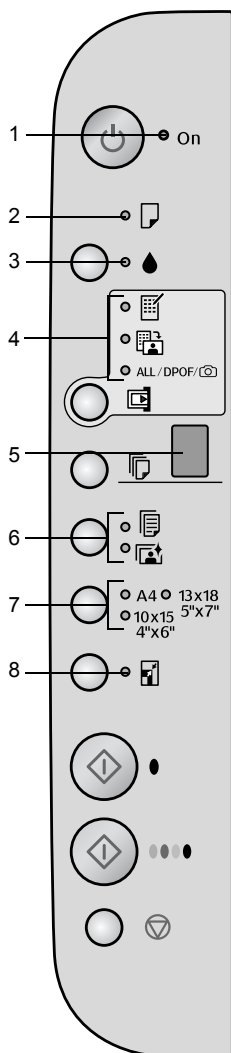
Jeigu per 15 minučių nepaspaudžiamas joks mygtukas, „EPSON STYLUS DX“ įeina į „miego“ režimą. „On“ (maitinimo) indikatorius dega ir kopijavimo lange atsiranda mirksintis taškas. Norėdami jį „prikelti“ paspauskite bet kurį mygtuką, išskyrus mygtuką  „On“ (maitinimo).

● = įjungtas ● = mirksi



	Indikatorius	Pavyzdys	Padėtis
1	Įjungtas	●	„EPSON STYLUS DX“ įjungtas.
		●● (lėtai)	„EPSON STYLUS DX“ yra aktyvus.
		●●● (greitai)	„EPSON STYLUS DX“ išjungiamas.
2	 „Error“ (klaida)	● arba ●●	Atsirado klaida. ➔ „Problemų sprendimas“ puslapyje 18.
3		●●	Rašalo kasetėje yra mažai rašalo. Galite kopijuoti tol, kol jis baigsis.
		●	Rašalo kasetė tuščia arba neįdėta.
4	„Memory Card“* („Print Index Sheet-A4“, „Print From Index Sheet, Print All/DPOF/ PictBridge“)	●	Buvo pasirinkta viena iš atminties kortos spausdinimo pasirinkčių. „Print All/DPOF/PictBridge“ indikatorius: Mirksi DPOF režime.
5	„Copy“ (kopijavimo) (langas)	nuo 1 iki 9	Rodo kopijų skaičių.
		-	Bus padaryta iki 100 kopijų priklausomai nuo įdėto popieriaus kiekio.
		E	Atsirado klaida.
		H	Popieriaus storio ribotuvas pastatytas į  (voko) poziciją.
		L	Popieriaus storio ribotuvas pastatytas į  (standartinę) poziciją.
		P	Mirksi prijungus fotoaparata su „PictBridge“ duomenimis. Kai prijungtas prietaisas nėra suderintas P dvigubai mirksi ir  „Error“ (klaidos) indikatorius ir „Print All/DPOF/PictBridge“ indikatoriai* mirksi.
6	„Plain Paper“ (lygus popierius) „Photo Paper“ (fotopopierius)	●	Rodo pasirinktą popieriaus rūšį.
7	A4 10×15 4"×6" 13×18 5"×7"	●	Rodo pasirinktą popieriaus formatą.
8	„Fit to Page“ (įtalpinti į lapą)	●	Produktas nustatytas taip, kad sumažintų arba padidintų kopiją ir pritaikytų ją prie popieriaus formato.
9	Atminties kortos prieinamumo indikatorius*	●	Įdėta atminties korta.
		●●	Produktas skaito/rašo duomenis iš atminties kortos. Niekada neišimkite kortos, kol šis indikatorius arba „On“ (maitinimo) indikatorius mirksi, priešingu atveju galima sugadinti kortoje esančius duomenis.

* „EPSON STYLUS DX4200“ serija neturi šių indikatorių.

Kaip kopijuoti nuotrauką ar dokumentą

Galite daryti paprastas kopijas naudodami A4, 10 × 15 cm (4 × 6 colių.) arba 13 × 18 cm (5 × 7 colių) popierių. Jeigu norite kopijuoti kitokį formatą, turite tai daryti iš savo kompiuterio. Instrukcijų ieškokite ekrane esančiame *Vartotojo vadove*.

Norėdami nukopijuoti nuotrauką ar dokumentą, pažiūrėkite šiuos skyrius:

- „Kaip padėti originalą ant dokumentų stalo“ puslapyje 5
- „Kaip kopijuoti A4 formato dokumentą“ puslapyje 5
- „Kaip kopijuoti nuotrauką“ puslapyje 6
- „Kaip pagreitinti spausdinimą“ puslapyje 6

Kaip padėti originalą ant dokumentų stalo

1. Atidarykite dokumentų dangtį ir padėkite originalą gerąja puse žemyn ant dokumentų stalo, viršutiniame kairiajame kampe.

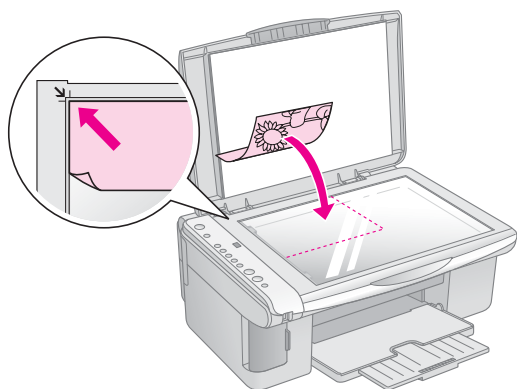

Pastaba:

Jeigu kopijos kraštai nupjauti, pastumkite originalą truputį toliau nuo krašto.

2. Uždarykite dangtį atsargiai, kad nepajudintumėte originalo.

Įspėjimas:

Niekada nebandykite atidaryti dangčio labiau, nei jis atsidaro ir nedėkite sunkių daiktų ant „EPSON STYLUS DX“.

Jeigu jums reikia nukopijuoti storą arba didelį dokumentą, galite nuimti dokumentų dangtį. Tiesiog jį atidarykite ir traukite tiesiai į viršų.

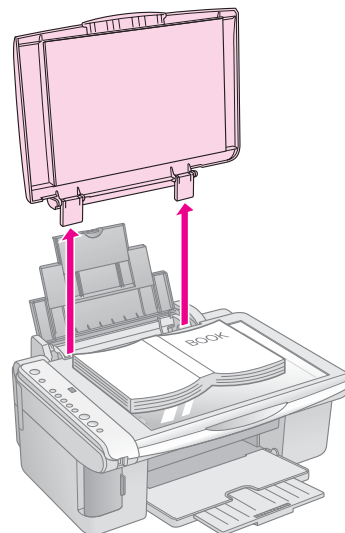

Jeigu norite kopijuojamą dokumentą lygiai prispausti, nespauskite per smarkiai ir nejudinkite jo.

Baigę kopijuoti dokumentų dangtį vėl įstatykite atgal laikiklius išspraudami į angas.

Kaip kopijuoti A4 formato dokumentą

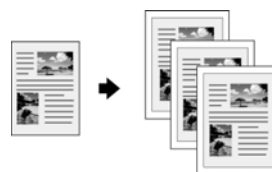

1. Patikrinkite, ar įjungtas „EPSON STYLUS DX“.
2. Padėkite dokumentą ant dokumentų stalo taip, kaip aprašyta puslapis 5. Būtinai uždarykite dokumentų dangtį.
3. Įdėkite A4 formato lygų popierių. (➔ Puslapis 7 jeigu jums reikalingos instrukcijos.)
4. Nustatykite šiuos parametrus valdymo skydelyje.

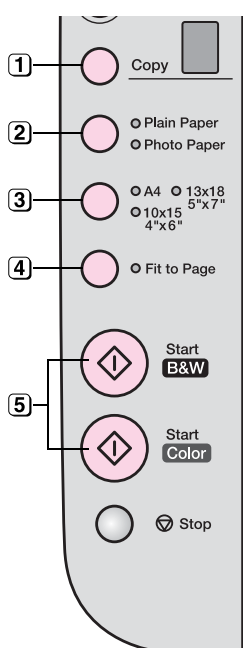

- 1 Pasirinkite kopijų skaičių.
- 2 Pasirinkite „Plain Paper“ (lygus popierius)
- 3 Pasirinkite A4.
- 4 Jeigu reikia, paspauskite mygtuką „Fit to Page“ (italpinti į lapą), norėdami, kad kopija automatiškai būtų pritaikyta įdeto popieriaus formatui.
- 5 Norėdami padaryti spalvotą kopiją paspauskite mygtuką „Start Color“ (pradėti spalvotai). Norėdami padaryti nespalvotą kopiją paspauskite mygtuką „Start B&W“ (pradėti nespalvotai).

Indikatorius „On“ (maitinimo) mirksi ir po akimirkos „EPSON STYLUS DX“ pradeda spausdinti.

Įspėjimas:

Kad nesugadintumėte „EPSON STYLUS DX“, neatidarinėkite skenerio, kol jis skenuoja ar kopijuoja.

Norėdami nutraukti kopijavimą bet kuriuo metu, paspauskite „Stop“ (baigti) mygtuką. Netraukite spausdinamo popieriaus, jis bus automatiškai išvestas.

Kaip kopijuoti nuotrauką



1. Patikrinkite, ar įjungtas „EPSON STYLUS DX“.
2. Padėkite nuotrauką ant dokumentų stalo taip, kaip aprašyta puslapis 5. Būtinai uždarykite dokumentų dangtį.
3. Įdėkite 10 × 15 cm (4 × 6 colių) arba 13 × 18 cm (5 × 7 colių) fotopopierių. (➔ Puslapis 7 jeigu jums reikalingos instrukcijos.)
4. Nustatykite šiuos parametrus valdymo skydelyje.

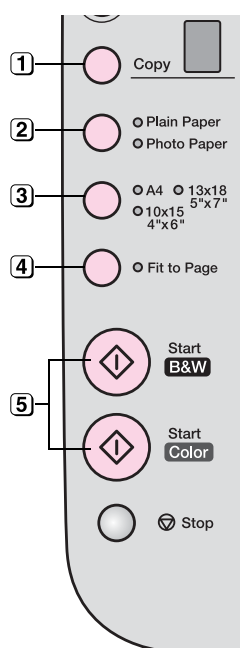

- 1 Pasirinkite kopijų skaičių.
- 2 Pasirinkite „Photo Paper“ (fotopopierius)
- 3 Pasirinkite 10 × 15(4" × 6") arba 13 × 18(5" × 7").
- 4 Jeigu nenorite balto krašto, paspauskite mygtuką „Fit to Page“ (italpinti į lapą).
- 5 Norėdami padaryti spalvotą kopiją paspauskite mygtuką „Start Color“ (pradėti spalvotai). Norėdami padaryti nespalvotą kopiją paspauskite mygtuką „Start B&W“ (pradėti nespalvotai).

Indikatorius „On“ (įjungta) mirksi ir po akimirkos „EPSON STYLUS DX“ pradeda spausdinti.

Įspėjimas:

Kad nesugadintumėte „EPSON STYLUS DX“, neatidarinėkite skenerio tol, kol jis skenuoja ar kopijuoja.

Norėdami nutraukti kopijavimą bet kuriuo metu, paspauskite „Stop“ (baigti) mygtuką. Netraukite spausdinamo popieriaus, jis bus automatiškai išvestas.

Pastaba:

- Nukopijuotas vaizdas gali būti ne visai tokio pat dydžio, kaip originalas.
- Jeigu kopijos kraštai nupjauti, pastumkite originalą truputį toliau nuo krašto.

Kaip pagreitinti spausdinimą

Jeigu norite kopiją padaryti greitai ir jums nereikia aukštos kokybės, galite atspausdinti „juodraštinę“ kopiją. Spausdinimo kokybė bus prastesnė, bet kopija bus atspausdinta greičiau.

1. Įdėkite A4 formato lygų popierių ir valdymo skydelyje pasirinkite „Plain Paper“ (lygus popierius) ir A4.
2. Kai pasiruošite kopijuoti, paspauskite ir laikykite paspaudę mygtuką „Stop“ (baigti), tada paspauskite ir laikykite mygtuką „Start Color“ (pradėti spalvotai) (norėdami kopijuoti spalvotai) arba mygtuką „Start B&W“ (pradėti nespalvotai) (norėdami kopijuoti nespalvotai).
3. Kai indikatorius „On“ (įjungta) pradeda mirksėti, mygtukus atleiskite.

Pastaba:

Spausdinant juodraštinės nuotraukas juodas ir spalvotas rašalas yra sumaišomas, net ir spausdinant nespalvotas kopijas.

Kaip įdėti popierių

Nuo jūsų pasirinkto popieriaus tipo priklauso, kaip atrodys atspaudai, taigi pasirinkite darbui tinkamą popieriaus tipą.

Kaip pasirinkti popierių

Jeigu tik kopijuojate ar spausdinate paprastą vaizdo juodraščių, tinka lygus popierius. Tačiau, norėdami gauti geriausią rezultatą, naudokite vieną iš „Epson“ specialių rašalinių popieriaus tipų, sukurtų „EPSON STYLUS DX“.

Popieriaus rūšis	Dydis	Popieriaus tipo parametrai	Lapų skaičius
Lygus popierius	A4	Lygus popierius	100
„EPSON“ skaisčiai baltas „Ink Jet“ popierius	A4	Lygus popierius	100
„Premium Glossy“ fotopopierius	A4 10 × 15 cm (4 × 6 colių)	Fotopopierius	20
„EPSON Premium Semigloss“ fotopopierius	A4 10 × 15 cm (4 × 6 colių)	Fotopopierius	20

Kaip įdėti popierių į „EPSON STYLUS DX“

Atlikite žemiau nurodytus veiksmus įdėti A4, 10 × 15 cm (4 × 6 colių), ir 13 × 18 cm (5 × 7 colių) popierių į „EPSON STYLUS DX“. (→ Ieškokite *Vartotojo vadove* instrukcijų, kaip įdėti kitokio tipo popierių.)

1. Atidarykite popieriaus atramą ir išvedimo dėklą, tada įstumkite prailginimą.

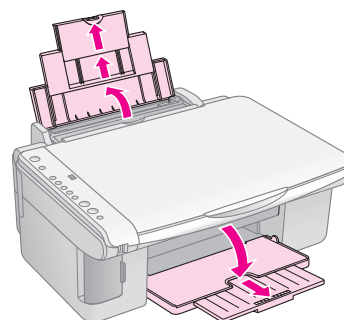

2. Stumtelėkite tiekimo dėklo laikiklį į priekį.

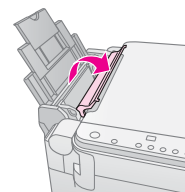

3. Pastumkite kraštų ribotuvą į kairę.

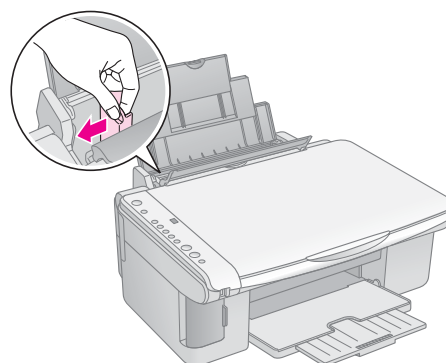

- Įdėkite popierių, spausdinama puse į viršų, prie dešinės lapų tiekėjo pusės. Visada dėkite jį trumpuoju kraštu į priekį, net ir spausdinant „landscape“.

Įdėkite popieriaus krūvą už laikiklių ir pažiūrėkite, kad jis tilptų po \cong žyma, esančia kairiajame ribotuvo krašte.

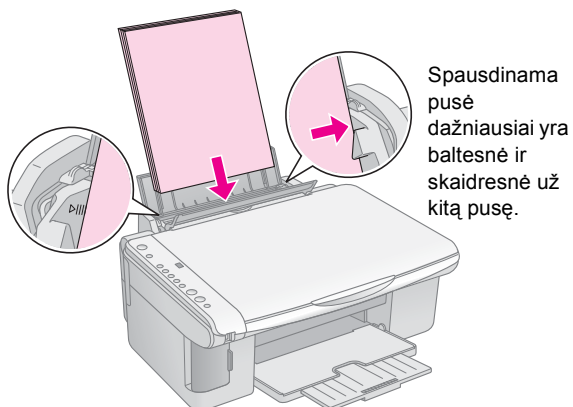

10 × 15 cm (4 × 6 colių) ir 13 × 18 cm (5 × 7 colių)

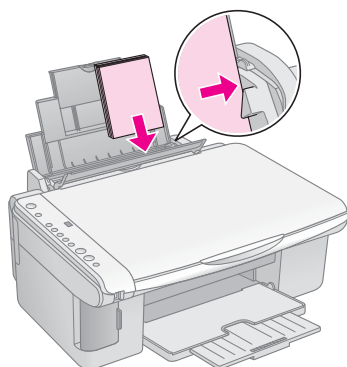

- Pristumkite kraštų ribotuvą prie kairiojo popieriaus krašto, bet ne per stipriai.

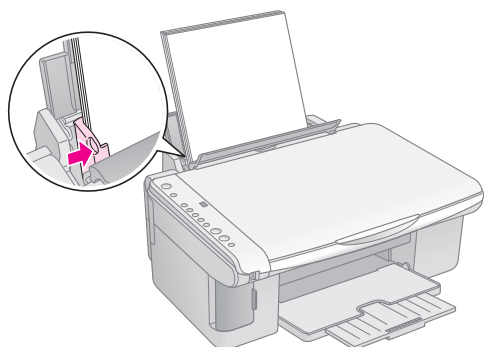

- Stumtelėkite tiekimo dėklo laikiklį į atgal.

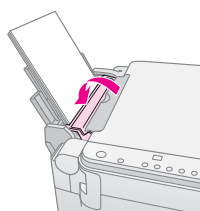

Taip pat patikrinkite, ar popieriaus storio ribotuvus nuleistas į \square poziciją.

Raidė L trumpam atsiranda „Copy“ (kopijavimo) lange, esančiame valdymo pultelyje, kai pastumiate ribotuvą į \square poziciją; raidė H atsiranda, kai nustumiate jį į \square poziciją.

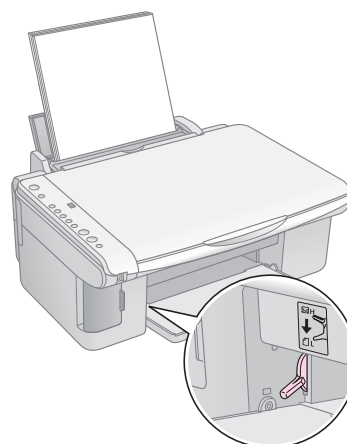

Spausdinimas iš atminties kortos (tiktai „DX4800“ serija)

„EPSON STYLUS DX“ leidžia spausdinti nuotraukas tiesiai iš atminties kortos. Tiesiog prijunkite jį prie atminties kortos angos ir jau būsite pasiruošęs spausdinimui.

Norėdami atrinkti nuotraukas spausdinimui, pirmiausia atspausdinkite rodyklės lapą, kuriame yra maži jūsų kortoje esančių nuotraukų atspaudai. Pažymėkite rodyklės lapą (-us), nurodydami kokias nuotraukas norite spausdinti. Tada padėkite lapą ant dokumentų stalo ir „EPSON STYLUS DX“ spausdins jūsų pasirinktas nuotraukas.

Jeigu skaitmeninis fotoaparatas suderintas su DPOF (Skaitmeninis spausdinimo tvarkos formatu), kortai esant fotoaparate galite iš karto pasirinkti, kokias nuotraukas norite atspausdinti. Tada, kai įdedate kortą į „EPSON STYLUS DX“, jis žino, kokias ir kiek nuotraukų spausdinti.







Žiūrėkite šiuos skyrius:

- „Suderintos kortos ir įdėjimo pozicijos“ puslapyje 9
- „Kaip įdėti kortą“ puslapyje 10
- „Kaip atspausdinti rodyklės lapą, norint pasirinkti nuotraukas“ puslapyje 10
- „Kaip spausdinti visas nuotraukas ir DPOF nuotraukas“ puslapyje 12

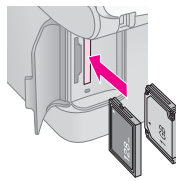
Instrukcijų, kaip kopijuoti atminties kortos failus tarp „EPSON STYLUS DX“ ir kompiuterio ar kito įrenginio, žiūrėkite *Vartotojo vadovas*.

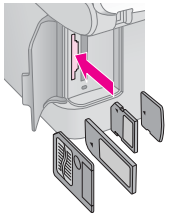
Suderintos kortos ir įdėjimo pozicijos

Su „EPSON STYLUS DX“ galite naudoti šiuos kortų tipus.

Anga	Kortos tipas
	 128 MB kompaktiškas indikatorius  1 GB Mikrotvarkyklė
	 Sumani medija  SD korta Multimedijos korta miniSD™ korta*  „Memory Stick“ „Memory Stick PRO“ „MagicGate Memory Stick“ „MagicGate Memory Stick Duo“** „Memory Stick Duo“** „Memory Stick PRO Duo“**  „XD-Picture Card“ „XD-Picture Card Type M“ * Reikalingas adapteris

Įspėjimas:

Patikrinkite, kokia puse turi būti įdėta korta, o jeigu reikalingas adapteris, jį prijunkite prieš įdėdami kortą. Priešingu atveju gali būti, kad nebegalėsite išimti kortos iš „EPSON STYLUS DX“.

„EPSON STYLUS DX“ priima vaizdų failus, kurie atitinka šiuos kriterijus.

Terpės formatas	DCF (Dizaino norma fotoaparato failų sistemai) suderinta versija 1.0 arba 2.0.
Failo formatas	JPEG, DOS FAT (FAT 12 arba 16, vienas padalijimas) kartu su DCF versija 1.0 arba 2.0 suderinta su skaitmeniniu fotoaparatu. Palaiko „Exif“ versijas 2.21.
Vaizdo dydis	80 × nuo 80 pikselių iki 9200 × 9200 pikselių.
Failų skaičius	Iki 999.

Kaip įdėti kortą

Kai spausdinate tiesiai iš atminties kortos, geriausia, kad „EPSON STYLUS DX“ nebūtų prijungtas prie kompiuterio arba kompiuteris būtų išjungtas. Jeigu ne, spausdinimas gali užtrukti ilgiau.

1. Patikrinkite, ar įjungtas „EPSON STYLUS DX“.
2. Atidarykite atminties kortos dangtį.

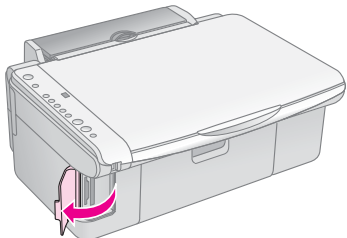

3. Įsitinkite, kad nedega atminties kortos indikatorius ir angose nėra kortų. Tada įdėkite savo kortą į teisingą angą. (➔ Puslapis 9 detalių.)

Atminties kortos indikatorius mirksi ir lieka užsidegęs.

4. Uždarykite atminties kortos dangtį. Dabar galite:
 - Atspausdinti rodyklės lapą, kad galėtumėte pasirinkti, kokias nuotraukas spausdinti (Puslapis 10)
 - Kaip atspausdinti visas nuotraukas (Puslapis 12)
 - Kaip atspausdinti iš anksto fotoaparate pasirinktas nuotraukas su DPOF (Puslapis 12)

⚠ Įspėjimas:

Neišimkite kortos ir neišjunkite „EPSON STYLUS DX“, kol mirksi atminties kortos indikatorius, nes galite prarasti kortoje esančius duomenis.

Pastaba:

- ❑ Spausdindami iš atminties kortos galite spausdinti tik spalvotai, juodai baltai spausdinti negalite.
- ❑ Jeigu skaitmeninis fotoaparatas prijungtas prie „EPSON STYLUS DX“, atjunkite jį prieš įdėdami atminties kortą.

Kaip atspausdinti rodyklės lapą, norint pasirinkti nuotraukas

Spausdinimo iš rodyklės lapo apžvalga

Atspausdinkite rodyklės lapą norėdami pamatyti mažus nago dydžio visų kortoje esančių nuotraukų vaizdus. Tada pažymėkite nuotraukas, kurias norite atspausdinti, rodyklės lape, nuskenuokite lapą ir leiskite „EPSON STYLUS DX“ automatiškai spausdinti pasirinktas nuotraukas.

Rodyklės lapo spausdinimas.

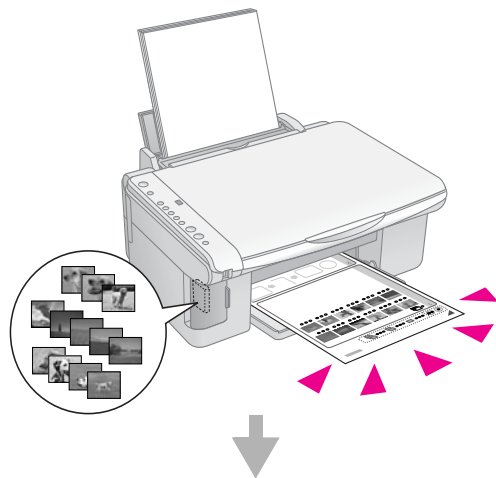

Nuotraukų pasirinkimas rodyklės lape.

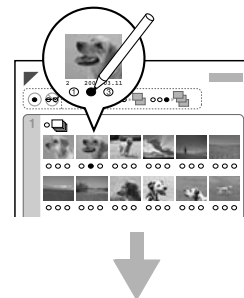

Rodyklės lapo skenavimas.

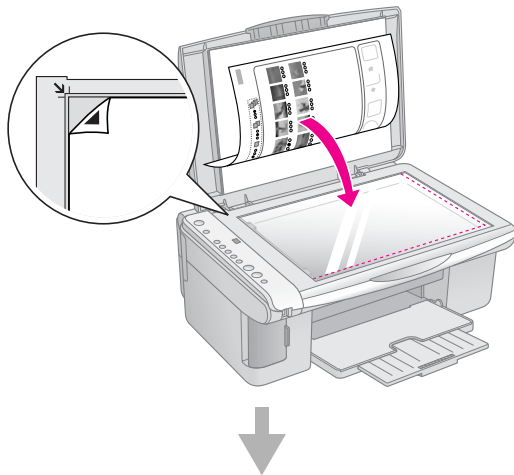

Pasirinktų nuotraukų spausdinimas.

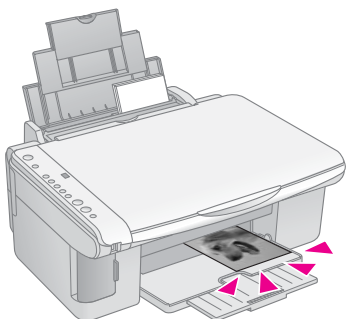

Rodyklės lapo spausdinimas.

1. Įsitikinkite, kad „EPSON STYLUS DX“ neprijungtas prie kompiuterio (arba kompiuteris turi būti išjungtas).
2. Įdėkite keletą A4 formato lygių popieriaus lapų.
Ant kiekvieno lapo atspausdinama iki 30 atvaizdų, taigi, jeigu atminties kortoje yra daugiau nei 30 nuotraukų, jums reikės pakankamai lapų visiems rodyklės lapams atspausdinti.
3. Jeigu dar neįdėjote, į angą įdėkite atminties kortą (➔ Puslapis 10).
4. Paspauskite „Memory Card“ (atminties kortos) mygtuką, vieną ar kelis kartus tol, kol užsidegs „Print Index Sheet -A4-“ (spausdinti rodyklės lapą -A4-) indikatorius.

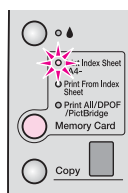

5. Patikrinkite, kad būtų pasirinkta „Plain Paper“ (lygus popierius) ir A4.

6. Paspauskite mygtuką  „Start Color“ (pradėti spalvotai) . „On“ (maitinimo) indikatorius dega ir „EPSON STYLUS DX“ pradeda spausdinti rodyklės lapą(-us). Tai užima keletą minučių.

Sudėtiniai rodyklės lapų puslapiai spausdinami nuo paskutinio lapo taip, kad vėliausi vaizdai atspausdinami pirmiausia.

Sekite žemiau esančias instrukcijas, norėdami pasirinkti, kurią nuotrauką spausdinti.

Kaip pasirinkti nuotraukas rodyklės lape

Kai atspausdinote rodyklės lapą, pažymėkite nuotraukas, kurias norite atspausdinti, tamsiu rašikliu ar pieštuku.

- Užtušuokite vieną iš žemiau esančių rutuliukų parodydami kiek kopijų norite padaryti (1, 2, ar 3).
- Jeigu norite vienos visų rodyklės lape esančių nuotraukų kopijos, užtušuokite „All“ (visas) rutuliuką, esantį puslapio viršuje.

Gerai: 

Negerai:   

Pažiūrėkite, kad kiekvienai pasirinktai nuotraukai būtų užtušuotas tik vienas rutuliukas ir atidžiai pažymėkite lapą. Nuskenavus lapą savo pasirinkimo pakeisti nebegalėsite.

Kaip skenuoti rodyklės lapą ir spausdinti pasirinktas nuotraukas

1. Padėkite rodyklės lapą gerąja puse žemyn ant dokumentų stalo viršutiniame kairiajame kampe taip, kad lapo viršus būtų sulygintas su kairiuoju stiklo kraštu.

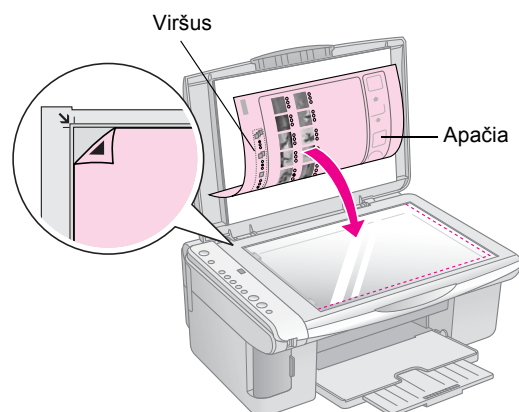

2. Uždarykite dokumentų dangtį.

- Įdėkite norimos rūšies popierių (➔ Puslapis 7). Įdėkite pakankamai lakštų norimam nuotraukų skaičiui atspausdinti.
- Pažiūrėkite, ar dega „Print From Index Sheet“ (spausdinti iš rodyklės lapo) indikatorius.

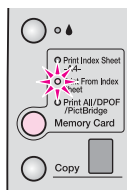

- Pasirinkite „Plain Paper (lygų popierių)“ arba „Photo Paper“ (fotopopierių) (priklausomai nuo to, kokį įdėjote).

Jeigu pasirinkote „Plain Paper (lygų popierių)“, nuotrauką(-as) atspausdins su baltu krašteliu. Jeigu pasirinkote „Photo Paper“ (fotopopierių), nuotraukas spausdins be kraštelių, iki popieriaus kraštų.

- Pasirinkite **A4, 10 × 15(4" × 6")** arba **13 × 18(5" × 7")** kaip popieriaus formatą.
- Paspauskite mygtuką **Start Color** (pradėti spalvotai) norėdami pradėti spausdinti.

Pastaba:

Norėdami nutraukti spausdinimą paspauskite **Stop** (baigti) mygtuką.

- Kai baigėte spausdinti, išimkite atminties kortą traukdami ją iš angos tiesiai į viršų.

Kaip spausdinti visas nuotraukas ir DPOF nuotraukas

Atlikite žemiau aprašytus veiksmus norėdami atspausdinti po vieną kiekvienos kortoje esančios nuotraukos kopiją arba atspausdinti tiksliai tas nuotraukas, kurios buvo pasirinktos fotoaparato DPOF.

- Įdėkite atminties kortą (➔ Puslapis 10).
- Įdėkite norimos rūšies popierių (➔ Puslapis 7). Įdėkite pakankamai lakštų norimam nuotraukų skaičiui atspausdinti.
- Spauskite „Memory Card“ (atminties kortos) mygtuką tol, kol užsidega „Print All/DPOF/PictBridge“ indikatorius.

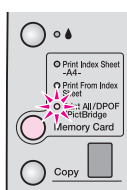

Pastaba:

Jeigu atminties kortoje nėra DPOF informacijos, bus atspausdinta po vieną visų kortoje esančių nuotraukų kopiją.

- Pasirinkite „Plain Paper (lygų popierių)“ arba „Photo Paper“ (fotopopierių) (priklausomai nuo to, kokį įdėjote). Jeigu pasirinkote „Photo Paper“ (fotopopierių), nuotraukas spausdins be kraštelių, iki popieriaus kraštų.
- Pasirinkite **A4, 10 × 15(4" × 6")** arba **13 × 18(5" × 7")** kaip popieriaus formatą.
- Paspauskite mygtuką **Start Color** (pradėti spalvotai) norėdami pradėti spausdinti.

Pastaba:

Norėdami nutraukti spausdinimą paspauskite **Stop** (baigti) mygtuką.

- Kai baigėte spausdinti, išimkite atminties kortą traukdami ją iš angos tiesiai į viršų.

Spausdinimas iš skaitmeninio fotoaparato

„PictBridge“ ir „USB Direct Print“ leidžia spausdinti nuotraukas skaitmeninį fotoaparatai tiesiogiai prijungus prie „EPSON STYLUS DX“.

Prijungimas ir spausdinimas

Patikrinkite, ar jūsų nuotraukos atitinka šiuos reikalavimus.

Failo formatas	JPEG failai
Vaizdo dydis	nuo 80 x 80 pikselių iki 9200 x 9200 pikselių

1. Įsitikinkite, kad „EPSON STYLUS DX“ spausdina ne iš kompiuterio.

Pastaba „EPSON STYLUS DX4800“ serijos vartotojams:

Iš „EPSON STYLUS DX“ išimkite visas atminties kortas, tada spauskite „Memory Card“ (atminties kortos) mygtuką tol, kol užsidegs „Print All/DPOF/PictBridge“ indikatorius.

2. Įdėkite norimos rūšies popierių (➔ Puslapis 7). Įdėkite pakankamai lapų norimam nuotraukų skaičiui atspausdinti.
3. Pasirinkite „Plain Paper (lygų popierių)“ arba „Photo Paper“ (fotopopierių) (priklausomai nuo to, kokį įdėjote). Jeigu pasirinkote „Photo Paper“ (fotopopierių), nuotraukas spausdins be kraštelių, iki popieriaus kraštų.
4. Pasirinkite **A4, 10 × 15(4" × 6")** arba **13 × 18(5" × 7")** kaip popieriaus formatą.
5. Prijunkite USB kabelį, įdėtą kartu su fotoaparatu, prie išorinio įrenginio „EPSON STYLUS DX“ USB sujungėjo.

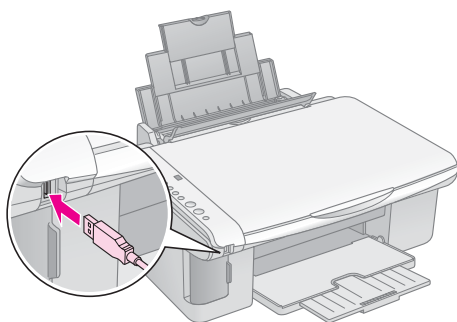

6. Patikrinkite, ar fotoaparatas įjungtas ir naudokite jį norimoms spausdinti nuotraukoms pasirinkti, norimiems parametrams nustatyti ir nuotraukoms spausdinti. Detalių ieškokite fotoaparato vadove.

Pastaba:

- ❑ Jeigu jūsų fotoaparatas nesuderintas su šiuo produktu, dvigubai mirksinti P atsiras „Copy“ (kopijavimo) lange ir mirksės „Error“ (klaidos) indikatorius. „DX4800“ serijos modelyje taip pat mirksės „Print All/DPOF/PictBridge“ indikatorius. „Epson“ negali garantuoti suderinamumo su visais fotoaparatais.
- ❑ Priklausomai nuo „EPSON STYLUS DX“ ir skaitmeninio fotoaparato parametrų, gali būti tam tikros popieriaus tipo, formato ir maketavimo kombinacijos, kurios negalioja.
- ❑ Kai kurie jūsų skaitmeninio fotoaparato parametrai gali neatsispausti gautame rezultate.

„EPSON STYLUS DX“ priežiūra ir transportavimas

Sekite šiame skyriuje esančias instrukcijas norėdami:

- „Kaip pakeisti rašalo kasetes“ puslapyje 14
- „Kaip patikrinti spausdinimo galvutės purškštukus ir likusio rašalo kiekį“ puslapyje 16
- „Kaip valyti spausdinimo galvutę“ puslapyje 16
- „Kaip sulyginti spausdinimo galvutę“ puslapyje 17
- „Kaip prižiūrėti ir transportuoti „EPSON STYLUS DX““ puslapyje 17

Kaip pakeisti rašalo kasetes

Kai  rašalo indikatorius pradeda mirksėti, vienoje arba keliuose kasetėse yra mažai rašalo. Pažiūrėkite, ar turite kasetes pakeitimui.

Kai  rašalo indikatorius dega, turite pakeisti kasetę (-es).

Pastaba:

Rašalo kasetėje yra mikroschema, kuri tiksliai matuoja rašalo kiekį. Net jeigu išimsite kasetę ir vėl ją įdėsite, vis tiek galėsite panaudoti visą joje esantį rašalą. Tačiau, kiekvieną kartą įdedant kasetę dalis rašalo išnaudojama, nes „EPSON STYLUS DX“ patikrina jos patikimumą.

Originalios „Epson“ rašalo kasetės

Spalva	Dalies numeris
Juoda	T0611
Žalsvai mėlyna	T0612
Rausvai raudona	T0613
Geltona	T0614

Įspėjimas:

Palikite tuščias kasetes įdėtas tol, kol įsigysite pakaitalą, nes priešingu atveju rašalas, likęs spausdinimo galvutės purškikliuose, gali išdžiūti. Siekdami gerų rezultatų naudokite originalias rašalo kasetes ir nepildykite jų pakartotinai. Kiti produktai, pagaminti ne „Epson“ gali sukelti gedimus, kurių taisymo neapima „Epson“ garantijos, ir tam tikrais atvejais gali priversti jūsų „EPSON STYLUS DX“ elgtis netvarkingai.

1. Patikrinkite, ar „EPSON STYLUS DX“ įjungtas.

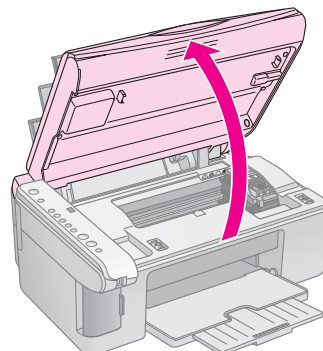

2. Patikrinkite, ar dokumentų dangtis uždarytas, ir tada atidarykite skenavimo įrenginį.



Įspėjimas:

Neatidarykite skenavimo įrenginio tol, kol atidarytas dokumentų dangtis.

3. Paspauskite ir atleiskite  rašalo mygtuką.

Rašalo kasetės laikiklis pajuda patikrinti pozicijos ir „On“ (maitinimo) ir  rašalo indikatoriai mirksi. Jeigu vienoje iš kasečių rašalo mažai, „EPSON STYLUS DX“ nustumia tą kasetę į  rašalas baigiasi žymę.

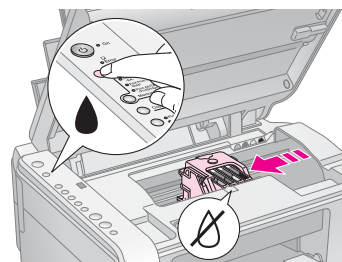

Jeigu kasetės netuščios ar jose yra rašalo, spausdinimo galvutė nueina į rašalo kasetės pakeitimo poziciją. Atlikite 5 veiksmą.

Įspėjimas:

Nejudinkite spausdinimo galvutės ranka, nes tai gali sugadinti „EPSON STYLUS DX“. Visada paspauskite  rašalo mygtuką, norėdami ją pajudinti.

Pastaba:

Nelaikykite paspaudę  rašalo mygtuko; nuspaustas 3 ar daugiau sekundžių, jis pasako „EPSON STYLUS DX“, kad pradėtų valyti spausdinimo galvutes.

4. Paspauskite  rašalo mygtuką.

- Jeigu daugiau nei vienoje kasetėje pasibaigė rašalas arba jo mažai, kita kasetė nueina į  rašalas baigiasi žymę.

- Jeigu buvo nustatytos visos tuščios ar mažai rašalo turinčios kasetės, spausdinimo galvutė nueina į rašalo kasetės pakeitimo poziciją.

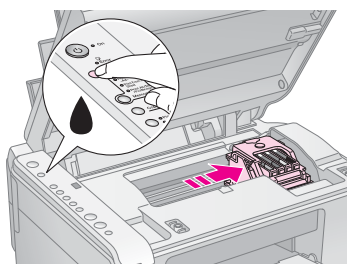

5. Atidarykite kasetės dangtį.

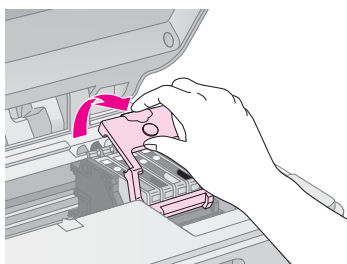

Suspauskite laikiklį, esantį tuščios/turinčios mažai rašalo kasetės užpakalyje, ir pakelkite ją tiesiai į viršų. Atsargiai ją išmeskite. Nebandykite išrinkti dalimis arba užpildyti panaudotos kasetės.

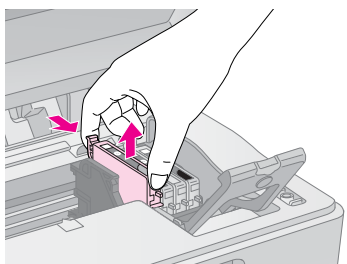

▣ Perspėjimas:

Jeigu rašalas patenka ant jūsų rankų, nusiplaukite jas muilu ir vandeniui. Jeigu rašalas patenka į akis, nedelsiant jas praplaukite vandeniui.

6. Prieš atidarydami naujos rašalo kasetės paketą, supurtykite ją keturis ar penkis kartus. Tada išimkite ją iš įpakavimo.

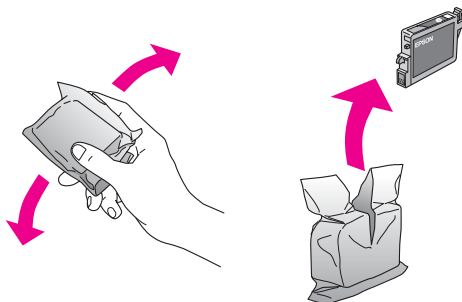

▣ Įspėjimas:

- ▣ Nenuimkite ar nenuplėškite ant kasetės esančios etiketės; priešingu atveju rašalas gali išbėgti.
- ▣ Nelieskite žaliai gnybto, esančio kasetės užpakalinėje dalyje. Tai gali sugadinti rašalo kasetę.

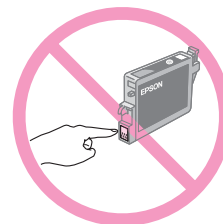

7. Įdėkite naują rašalo kasetę į laikiklį ir stumkite jį žemyn, kol jis užsifiksuos savo vietoje.

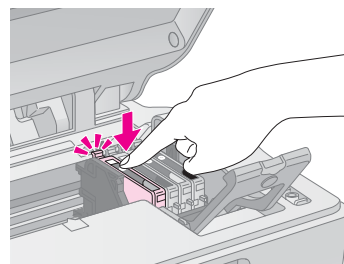

8. Pakeiskite visas kitas kasetes, kurias reikia pakeisti.
9. Uždarykite rašalo kasetės dangtį ir spauskite jį, kol jis užsifiksuos savo vietoje.

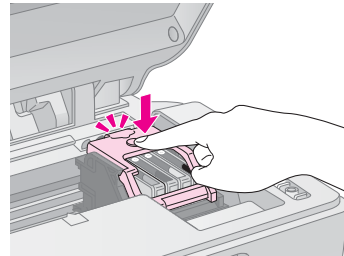

10. Uždarykite skenerio įrenginį.

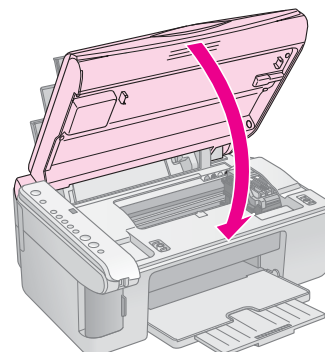

11. Paspauskite  rašalo mygtuką.

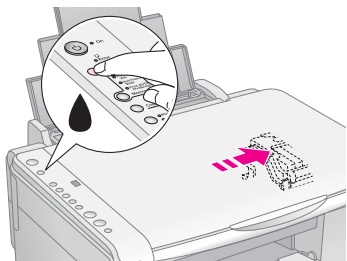

„EPSON STYLUS DX“ pradeda užpildyti rašalu ir „On“ (maitinimo) indikatorius pradeda mirksėti. Tai trunka apie vieną minutę. Kai tai baigiasi, „On“ (maitinimo) indikatorius nustoja miksėjės ir lieka įjungtas ir  rašalo indikatorius išsijungia.



Įspėjimas:



Niekada neišjunkite „EPSON STYLUS DX“, kol „On“ (maitinimo) indikatorius mirksi, nes tai švaisto rašalą.

Pastaba:

Jeigu  rašalo indikatorius šviečia (nemirksi), gali būti, kad rašalo kasetė įdėta neteisingai. Dar kartą paspauskite  rašalo mygtuką ir įdėkite rašalo kasetę dar kartą, kad ji užsifikuotų savo vietoje.

Kaip patikrinti spausdinimo galvutės purkštukus ir likusio rašalo kiekį

Jeigu jūsų atspaudai neryškūs arba juose yra tuščių tarpų, kai kurie spausdinimo galvutės purškikliai gali būti užsikimšę, arba baiginėjasi rašalas. Atlikite žemiau aprašytus veiksmus, norėdami patikrinti rašalo galvutės purškiklius ir rašalo lygį.

1. Išjunkite „EPSON STYLUS DX“.
2. Į lapų tiektuvą įdėkite A4 lygaus popieriaus.
3. Nuspaudus ir laikant  rašalo mygtuką, nuspauskite ir laikykite nuspaudę  „On“ (maitinimo) mygtuką maždaug 3 sekundes.

„EPSON STYLUS DX“ įsijungia ir spausdina bandomąjį raštą. Tai taip pat parodo kiekvienoje kasetėje likusio rašalo procentą.

Spausdinimo galvutės dar nereikia valyti:



Spausdinimo galvutę reikia išvalyti:



Jeigu raštas neatrodo gerai, pabandykite išvalyti spausdinimo galvutę taip, kaip aprašyta sekančiame skyriuje.

Kaip valyti spausdinimo galvutę



Jeigu jūsų atspaudai yra neįtikėtinai šviesūs arba išblukę, arba pastebėjote šviesias arba tamsias juostas aplink juos, gali būti, kad reikia išvalyti spausdinimo galvutę. Tai atkems purškiklius ir gali normaliai paduoti rašalą.

Atlikite purškiklių patikrinimą, kaip aprašyta puslapis 16 norėdami patikrinti, ar reikia išvalyti spausdinimo galvutę.

Pastaba:

Spausdinimo galvutės valymas naudoja rašalą, taigi valykite tik tada, jei purškiklių patikrinimas rodo, kad jas reikia valyti.

Jeigu  rašalo indikatorius užsidega arba mirksi, spausdinimo galvutės išvalyti negalite. Tokiu atveju pirmiausia pakeiskite rašalo kasetę. (➔ Puslapis 14)

1. Pažiūrėkite, ar „EPSON STYLUS DX“ įjungtas ir  rašalo indikatorius nedega.
2. Laikykite nuspaudę  rašalo mygtuką 3 sekundes, kol „On“ (maitinimo) indikatorius pradės mirksėti. „EPSON STYLUS DX“ atlieka galvutės valymo ciklą ir „On“ (maitinimo) indikatorius mirksi.

Įspėjimas:

Niekada neišjunkite „EPSON STYLUS DX“, kol vyksta galvutės valymas. Galite jį sugadinti.

3. Kai „On“ (maitinimo) mygtukas nustoja mirksėti, atlikite purkštukų patikrinimą (➔ Puslapis 16) ir įsitikinkite, kad spausdinimo galvutė švari.
4. Jeigu vis dar yra tarpų arba patikrinimo raštai išblukę, atlikite dar vieną valymo ciklą ir patikrinkite purškiklius dar kartą.

Pastaba:

Jeigu nematote teigiamų pasikeitimų išvalę purškiklius keturis ar penkis kartus, išjunkite „EPSON STYLUS DX“ ir palaukite per naktį. Tai padeda išdžiuvusiam rašalui suminkštėti. Tada pabandykite išvalyti rašalo kasetę dar kartą. Jeigu kokybė taip ir nepagerėja, viena iš rašalo kasečių gali būti sena arba sugedusi ir ją reikia pakeisti. (➔ Puslapis 14).

Jeigu dažnai nenaudojate savo „EPSON STYLUS DX“, būtų gerai bent kartą per mėnesį atspausdinti keletą puslapių tam, kad išlaikyti gerą spausdinimo kokybę.

Kaip sulyginti spausdinimo galvutę

Jeigu purkštukų patikrinimo atspaude pastebėjote, kad vertikalios linijos nelygiuoja, šią problemą gal būt galite išspręsti sulygindami spausdinimo galvutę.

Galite sulyginti spausdinimo galvutę paspausdami mygtukus arba galite paleisti „Print Head Alignment“ (spausdinimo galvutės sulyginimo) programą savo kompiuteryje. Norint tiksliausio sulyginimo, rekomenduojama panaudoti programą.

Atlikite šiuos veiksmus norėdami sulyginti spausdinimo galvutę mygtukų pagalba.

1. Patikrinkite, ar išjungtas „EPSON STYLUS DX“.
2. Į lapų tiektuvą įdėkite A4 lygaus popieriaus.
3. Nuspaudus ir laikant **„Copy“ (kopijavimo)** mygtuką, nuspauskite ir laikykite nuspaudę **„On“ (maitinimo)** mygtuką maždaug 3 sekundes.
Atspausdinamos keturios eilės sulyginimo rašto.
4. Pažiūrėkite į raštą#1 ir raskite kelią, kuris atsispausdino lygiausiai, be pastebimų nutrūkimų ar linijų.
5. Spauskite **„Copy“ (kopijavimo)** mygtuką tol, kol to kelio numeris atsiras **„Copy“ (kopijavimo)** lange.
6. Paspauskite mygtuką **„Start B&W“ (pradėti nespaltvotai)**.
7. Kartokite nuo 5 iki 7 veiksmo kiekvienam iš kitų trijų sulyginimo raštų.

Kaip prižiūrėti ir transportuoti „EPSON STYLUS DX“

Jiegu jums reikia perkelti „EPSON STYLUS DX“ tam tikru atstumu, turite paruošti jį transportavimui originalioje arba panašaus dydžio dėžėje.

1. Išimkite visą popierių iš lapų tiektuvo ir pažiūrėkite, ar „EPSON STYLUS DX“ išjungtas.
2. Atidarykite skenerio įrenginį ir patikrinkite, ar spausdinimo galvutė yra išeities pozicijoje dešinėje pusėje.

Pritvirtinkite rašalo kasetės laikiklį prie korpuso su lipnia juosta taip, kaip parodyta, tada uždarykite skenerio įrenginį.

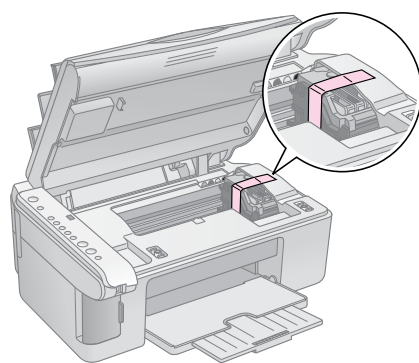

3. Ištraukite elektros laidą iš rozetės. Tada atjunkite USB kabelį nuo kompiuterio.
4. Uždarykite popieriaus atramą, tiekėjo laikiklį ir išvedimo dėklą.

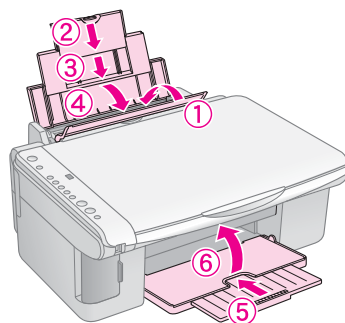

5. Supakuokite „EPSON STYLUS DX“ į originalią dėžę naudodami joje buvusias apsaugines medžiagas.

Transportuojant „EPSON STYLUS DX“ laikykite jį tiesiai. Perkėlę, nuimkite tvirtinančią juostą nuo spausdinimo galvutės. Jeigu pastebėsite, kad pablogėjo spausdinimo kokybė, atlikite valymo ciklą (→ Puslapis 16) arba sulyginkite spausdinimo galvutę (→ Puslapis 17).

Problemų sprendimas

Iškilus problemai su „EPSON STYLUS DX“, patikrinkite valdymo skydelio indikatorius ir kodo numerį arba raidę „**Copy**“ (**kopijavimo**) lange, kad galėtumėte nustatyti, kas sukėlė problemą.

Galite patikrinti „Problemos ir jų sprendimas“ puslapyje 20 norėdami rasti pasiūlymus, kaip išspręsti problemas, susijusias su kopijavimu ar spausdinimu iš atminties kortos. Pažiūrėkite *Vartotojo vadovas*, ieškodami patarimų, kaip naudoti „EPSON STYLUS DX“ su kompiuteriu.



Žiūrėkite šiuos skyrius:

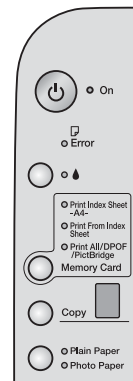

















- „Klaidų indikatoriai“ puslapyje 18
- „Problemos ir jų sprendimas“ puslapyje 20
- „Pagalba vartotojams“ puslapyje 21



Klaidų indikatoriai

- : Rodo degantį indikatorių
- : Rodo mirksintį indikatorių

Indikatoriai/kodai	Priežastis	Sprendimas
● □ „Error“ (klaida)	Popieriaus tiekтуve nebėra popieriaus.	Į lapų tiekтуvą įdėkite popieriaus. Tada spauskite ◊ „ Start Color “ (pradėti spalvotai) norėdami tęsti arba ⊗ „ Stop “ (baigti) norėdami atšaukti. ➔ Puslapis 7
	Į lapų tiekтуvą buvo sudėti įvairiarūšiai popieriaus lapai.	Išimkite ir dar kartą įdėkite popierių. Tada spauskite ◊ „ Start Color “ (pradėti spalvotai) norėdami tęsti arba ⊗ „ Stop “ (baigti) norėdami atšaukti. ➔ Puslapis 7
● □ „Error“ (klaida)	Popierius užstrigo.	➔ „Popieriaus padavimo problemos“ puslapyje 20
● ●	Rašalo kasetėje baigiasi rašalas.	➔ „Kaip pakeisti rašalo kasetes“ puslapyje 14
● ●	Rašalo kasetė tuščia arba neįdėta neteisingai.	Jeigu kasetė tuščia, negalėsite spausdinti jos nepakeitę. ➔ „Kaip pakeisti rašalo kasetes“ puslapyje 14
● □ „Error“ (klaida) ● 3 „Memory Card“ (atminties korta) Kodas 1  *	Įdėta nesuderinta atminties korta.	Išimkite atminties kortą ir žiūrėkite ➔ „Suderintos kortos ir įdėjimo pozicijos“ puslapyje 9
	Atminties kortoje nėra jokių galiojančių vaizdų.	
● □ „Error“ (klaida) ● „Print From Index Sheet“ (spausdinti iš rodyklės lapo) Kodas 2  *	Rodyklės lapas neatpažintas todėl, kad jis neteisingai padėtas.	Padėkite rodyklės lapą teisingai ant dokumentų stalo, sulyginami jo viršų su kairiuoju stiklo kraštu. Tada spauskite ◊ „ Start Color “ (pradėti spalvotai) norėdami tęsti arba ⊗ „ Stop “ (baigti) norėdami atšaukti.

Indikatoriai/kodai	Priežastis	Sprendimas
<p>●  „Error“ (klaida)</p> <p>● „Print From Index Sheet“ (spausdinti iš rodyklės lapo)</p> <p>Kodas 3</p> <p> *</p>	Rodyklės lapas pažymėtas teisingai.	Išimkite rodyklės lapą, pažymėkite jį teisingai ir pabandykite dar kartą. ➔ Puslapis 11
<p>●  „Error“ (klaida)</p> <p>● „Print From Index Sheet“ (spausdinti iš rodyklės lapo)</p> <p>Kodas 4</p> <p> *</p>	Rodyklės lapas nesutampa su atminties kortoje esančiomis nuotraukomis.	Išimkite atminties kortą ir įdėkite kortą, naudotą spausdinti rodyklės lapą, arba padėkite teisingą rodyklės lapą ant dokumentų stalo. Tada spauskite  „Start Color“ (pradėti spalvotai) norėdami tęsti arba  „Stop“ (baigti) norėdami atšaukti.
<p>●  „Error“ (klaida)</p> <p>● „Print All/DPOF/PictBridge“*</p> <p>Kodas P mirksi dvigubai</p> <p></p>	Prijungtas nesuderintas įrenginys.	Nuimkite nesuderintą įrenginį arba spauskite mygtuką  „Stop“ (baigti) . Kai skaitmeninis fotoaparatas suderintas, P mirksi normaliai.
<p>●  „Error“ (klaida)</p> <p>Kodas H</p> <p></p>	Popieriaus storio svirtis pastatyta į  poziciją.	Jeigu nustatėte svirtį į  poziciją todėl, kad spausdinate voką (-us), spauskite  „Start Color“ (pradėti spalvotai) norėdami tęsti. Priešingu atveju, nuveskite svirtį į  poziciją.
<p>●  „Error“ (klaida)</p> <p>● </p> <p>● Visi kiti indikatoriai</p> <p>Kodas E</p> <p></p>	Reikia pakeisti „EPSON STYLUS DX“ dalį.	Kreipkitės į vietinį autorizuotą aptarnavimo centrą arba kreipkitės į „Epson“, norėdami gauti kompensaciją. ➔ „Pagalba vartotojams“ puslapyje 21
<p>● Visi indikatoriai</p> <p>Kodas E</p> <p></p>	Jūsų „EPSON STYLUS DX“ atsirado problema.	Išjunkite „EPSON STYLUS DX“ ir vėl jį įjunkite. Jeigu klaidos pranešimas nedingsta kreipkitės į vietinį autorizuotą aptarnavimo centrą arba kreipkitės į „Epson“, norėdami gauti kompensaciją. ➔ „Pagalba vartotojams“ puslapyje 21

* Šių klaidų nebūna „EPSON STYLUS DX4200“ serijos įrenginyje.

Problemos ir jų sprendimas

Jeigu turite problemų naudodami „EPSON STYLUS DX“, pažiūrėkite žemiau surašytus sprendimo būdus.

Kopijavimo problemos

- Patikrinkite, ar jūsų originalas padėtas kairiajame dokumentų stalo kampe.
- Jeigu kopijos kraštai nupjauti, pastumkite originalą truputį toliau nuo krašto.
- Patikrinkite, ar popierius įdėtas trumpuoju kraštu į priekį, pilnai į dešinę, o dešiniojo krašto ribotuvas yra prie kairiosios pusės. Nedėkite popieriaus virš ☐ rodyklės ženklo, esančio kairiojo krašto ribotuvo viduje.

Popieriaus padavimo problemos

- Išimkite popierių iš lapų tiektuvo. Perbraukite per krūvą, kad atskirtumėte lapus. Tada vėl įdėkite popierių prie dešiniojo krašto ir pristumkite kairįjį krašto ribotuvą prie popieriaus (bet ne per stipriai). Pažiūrėkite, kad popierius nebūtų prieš tiektuvo ribotuvą.
- Vienu kartu neįdėkite per daug lapų. ➔ Puslapis 7 rasite informaciją apie tai, kokį lakštų skaičių galėsite įdėti.
- Jeigu šio produkto viduje įstrigo popierius, dega ☐ „Error“ (klaidos) indikatorius. Atlikite šiuos veiksmus įstrigusiam popieriui išimti:
 1. Paspauskite mygtuką ◊ „Start Color“ (pradėti spalvotai), norėdami išimti įstrigusį popierių. Jeigu įstrigęs popierius neišsiėmė, atlikite sekantį veiksmą.
 2. Jeigu popierius įstrigęs arti lakštų tiektuvo arba išvesties dėklo, atsargiai ištraukite jį ir spauskite mygtuką ◊ „Start Color“ (pradėti spalvotai).

Jeigu popierius įstrigęs „EPSON STYLUS DX“ viduje, spauskite mygtuką ☐ „On“ (maitinimo) jį išjungti. Atidarykite skenerio įrenginį ir išimkite visą popierių, taip pat ir suplėšytą. Netraukite jo atgal, tai gali sugadinti lapų tiektuvą. Uždarykite skenerio įrenginį, tada vėl įjunkite „EPSON STYLUS DX“.

Spausdinimo kokybės problemos

Jeigu turite problemų su kopijavimo ar spausdinimo kokybe, pabandykite šiuos sprendimo būdus:

- Pažiūrėkite, kad dokumentas būtų padėtas lygiai ant dokumentų stalo ir „EPSON STYLUS DX“ nebūtų pakrypęs arba padėtas ant nelygaus paviršiaus.
- Įdėkite popierių spausdinama puse į viršų (dažniausiai, baltesne, šviesesne ar blizgesne puse).

- Pažiūrėkite, kad popierius nebūtų drėgnas ar suglamžytas.
- Įdėkite popierių po vieną lakštą. Išimkite lakštus iš išvedimo dėklo, kad neprisirinktų per daug vienu metu.
- Suderinkite popieriaus dydžio ir popieriaus rūšies parametrus valdymo pultelyje su popieriumi, kurį įdėjote (➔ Puslapis 7).
- Siekdami geriausios spausdinimo kokybės, naudokite „Epson“ popierių (➔ Puslapis 7) ir originalias „Epson“ rašalo kasetes (➔ Puslapis 14).
- Popieriaus storio ribotuvą pastatykite į ☐ poziciją beveik visoms popieriaus rūšims. Jeigu spausdinate ant vokų, ribotuvą pastatykite į ☒ poziciją.
- Jeigu pastebėjote šviesias arba tamsias juostas aplink atspaudus arba jie yra per blankūs, gali būti, kad reikia išvalyti spausdinimo galvutę. Atlikite purškiklių patikrinimą, kaip aprašyta Puslapis 16 norėdami patikrinti, ar reikia išvalyti spausdinimo galvutę.
- Išvalykite spausdinimo galvutę taip, kaip parodyta Puslapis 16.
- Jeigu pastebėjote nelygias vertikalias linijas, gali tekti sulyginti spausdinimo galvutę. ➔ Puslapis 17 instrukcijas.)
- Rašalo kasetė gali būti sena arba joje mažai rašalo. ➔ Puslapis 14 instrukcijas, kaip pakeisti rašalo kasetę.
- Jeigu vaizde atsiranda taškuota linija, nuvalykite dokumentų stalą minkštu, sausu, nepūkuotu audiniu (popieriniai rankšluosčiai netinka) arba, jeigu reikia, ant minkšto audinio panaudokite nedidelį kiekį stiklo valiklio. **Nepurškite stiklo valiklio tiesiai ant dokumentų stalo.**

Spausdinimo galvutės problemos

Jeigu rašalo kasetės dangtis neužsidaro arba spausdinimo galvutė nenuėina į išėities poziciją, atidarykite dangtį ir stumkite rašalo kasetę žemyn tol, kol ji užsifiksuos savo vietoje.

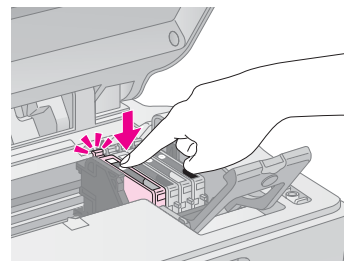

Kitos problemos

Kai išjungiate „EPSON STYLUS DX“, raudona lempa „EPSON STYLUS DX“ viduje gali degti. Lempa bus įjungta daugiausiai 15 minučių, tada automatiškai išsijungs. Tai nereikia, kad įrenginys veikia blogai.

Pagalba vartotojams

Kreipimasis į Paramą vartotojui

Jeigu jūsų „Epson“ produktas gerai nedirba ir jūs negalite išspręsti problemos naudodamiesi nesklaidumų pašalinimo informacija, esančia produkto dokumentacijoje, pagalbos kreipkitės į pagalbos vartotojams paslaugą. Europos garantijos dokumente pažiūrėkite, kaip kreiptis į „EPSON“ pagalbą vartotojams. Jie galės padėti daug greičiau, jeigu suteiksite šią informaciją:

- Produkto serijos numeris
(Serijos numerio etiketė dažniausiai yra produkto užpakalinėje dalyje.)
- Produkto modelis
- Produkto programinės įrangos versija
(Spragtelėkite „**About**“ (apie), „**Version Info**“ (versijos informacija) arba panašų mygtuką produkto programinėje įrangoje.)
- Jūsų kompiuterio rūšis ir modelis
- Jūsų kompiuterio operacinės sistemos pavadinimas ir versija
- Programų pavadinimai ir versijos, kuriuos paprastai naudojate su savo produktu

Techninės pagalbos internetinė svetainė

Nueikite į <http://www.epson.com> ir pasirinkite „Support“ (paramos) skyrių savo teritorijos „EPSON“ internetinėje svetainėje, norėdami rasti naujausias tvarkykles, dažnai užduodamus klausimus, vadovus ir kitas priemones, kurias galima atsisiųsdinti.

„Epson“ techninės pagalbos internetinėje svetainėje rasite pagalbą sprendžiant problemas, kurių negalima išspręsti naudojant nesklaidumų pašalinimo informaciją, esančią spausdintuvo dokumentacijoje.

Svarbios saugumo instrukcijos

Prieš naudodami „EPSON STYLUS DX“, perskaitykite ir laikykitės šių saugumo instrukcijų:

- Būtinai laikykitės visų perspėjimų ir instrukcijų, pažymėtų ant „EPSON STYLUS DX“.
- Naudokite tiktai etiketėje nurodytą elektros šaltinį.
- Naudokite tiktai elektros laidą, įdėtą su „EPSON STYLUS DX“. Kito laido panaudojimas gali sukelti gaisrą ar trumpą sujungimą. Nenaudokite laido su jokiais kitais prietaisais.
- Patikrinkite, ar elektros laidas atitinka vietinius saugumo standartus.
- Padėkite „EPSON STYLUS DX“ arti sieninės rozetės, iš kurios galima nesunkiai ištraukti kyštuką.
- Nesugadinkite ir neatspurinkite elektros laido.
- Jeigu su „EPSON STYLUS DX“ naudojate prailgintuvą, patikrinkite, ar bendras į prailgintuvą įjungtų prietaisų pajėgumas amperais neviršija prailgintuvo pajėgumo amperais. Taip pat įsitikinkite, kad bendras į sieninę rozetę įjungtų prietaisų pajėgumas amperais neviršija sieninės rozetės pajėgumo amperais.
- Venkite vietų, kuriose dažnai keičiasi temperatūra arba drėgmė, būna sukretimų ar vibracijų, taip pat dulkių.
- Palikite prie „EPSON STYLUS DX“ pakankamai vietos, reikalingos gerai ventiliacijai. Neblokuokite ir neuždenkite korpuso angų ir neikiškite į jas jokių objektų.
- Nestatykite „EPSON STYLUS DX“ arti radiatoriaus arba šilumos šaltinio, taip pat tiesioginėje saulėje.
- „EPSON STYLUS DX“ padėkite ant lygaus, stabilaus paviršiaus, kuris yra iš visų pusių didesnis už jo pagrindą. Jis gerai neveiks, jeigu jis bus pasviręs ar pakrypęs.
- Pažiūrėkite, kad „EPSON STYLUS DX“ būtų bent 10 cm nutolęs nuo sienos.
- Neatidarykite skenerio tol, kol „EPSON STYLUS DX“ kopijuoja, spausdina ar skenuoja.
- Neišpilkite skysčio ant „EPSON STYLUS DX“.
- Išskyrus specialiai dokumentacijoje aprašytus atvejus, nebandykite taisyti „EPSON STYLUS DX“ patys.

- Išjunkite „EPSON STYLUS DX“ ir kreipkitės į kvalifikuotą aptarnavimo tarnybos personalą šiais atvejais: jei sugedo elektros laidas arba jungiklis; į produktą pateko skysčio; produktas buvo numestas arba buvo pažeistas korpusas; produktas blogai veikia arba dirba ne taip. Reguliuokite tik tuos mygtukus, kurie yra aprašyti valdymo instrukcijose.
- Laikant ar transportuojant „EPSON STYLUS DX“, nepakreipkite jo, nepadėkite jo ant šono arba neapverskite aukštyn galva; priešingu atveju iš kasetės gali išbėgti rašalas.

Rašalo kasetės saugumo instrukcijos

- Rašalo kasetes laikykite vaikams neprieinamose vietose ir negerkite rašalo.
- Atsargiai elkitės su panaudotomis rašalo kasetėmis, nes prie rašalo tiekimo angos gali būti likę šiek tiek rašalo. Jeigu rašalas patenka ant jūsų odos, nuplaukite ją su muilu ir vandeniu. Jeigu jis pateks į akis, nedelsiant jas praplaukite vandeniu. Jeigu vis tiek jaučiate nemalonumą arba turite regos problemų, nedelsiant pasirodykite gydytojui.
- Nekiškite rankos į „EPSON STYLUS DX“ ir nelieskite kasečių spausdinimo metu.
- Įdėkite naują rašalo kasetę iš karto, kai tik išimate tuščią. Neįdiegus kasečių gali dehidruotis spausdinimo kasetė, o tai gali sutrukdyti „EPSON STYLUS DX“ spausdinti.
- Jeigu išimate rašalo kasetę, kad galėtumėte ją naudoti vėliau, apsaugokite rašalo tiekimo sritį nuo purvo ir dulkių ir laikykite ją toje pačioje aplinkoje, kaip ir „EPSON STYLUS DX“. Atkreipkite dėmesį, kad rašalo tiekimo angoje yra ventilis, todėl nereikia uždangalų ir kyštukų, tačiau reikia prižiūrėti, kad rašalas nesuteptų daiktų, kuriuos palies kasetė. Nelieskite rašalo kasetės tiekimo angos ar jos prieigų.

„ENERGY STAR®“ atitikimas



Kaip „ENERGY STAR®“ partneris, „Epson“ nustatė, kad šis produktas atitinka „ENERGY STAR®“ energijos efektyvaus panaudojimo rekomendacijas.

Tarptautinė „ENERGY STAR®“ biuro įrangos programa yra laisvanoriška partnerystė su kompiuterių ir biuro įrangos inžinerija, kuria siekiama propaguoti efektyviai panaudojančius elektros energiją kompiuterius, ekranus, spausdintuvus, fakso įrenginius, kopijavimo įrenginius, skenerius ir įvairių funkcijų įrenginius tam, kad sumažinti oro užterštumą, kurį sukelia energijos gamyba. Jų standartai ir ženklai yra vienodi visose dalyvaujančiose šalyse.

Autorių teisių apsaugos pastaba

Jokios šio leidinio dalies negalima atgaminti, išsaugoti atgaminamų laikmenų sistemoje arba perduoti bet kokioje formoje ir bet kokiū elektroniniu, mechaniniu, kopijavimo, įrašymo ar kitokiu būdu be išankstinio raštiško „Seiko Epson Corporation“ leidimo. Čia esanti informacija yra parengta tiksliai naudojimui su šiuo produktu. „Epson“ nėra atsakinga už bet kokias šios informacijos panaudojimo su kitais spausdintuvais pasekmes.

Nei „Seiko Epson Corporation“ nei jos dukterinės bendrovės nėra atsakingos už žalą, nuostolius ar išlaidas, kurias patyrė produkto pirkėjas ar trečioji pusė dėl nelaimingo atsitikimo, neteisingo panaudojimo, netinkamo elgesio su šiuo produktu arba neautorizuotų pakeitimų, taisymų ar šio produkto perdirbimo arba (išskyrus JAV) griežto „Seiko Epson Corporation“ naudojimo ir priežiūros instrukcijų nesilaikymo.

„Seiko Epson Corporation“ nėra atsakinga už jokių nuostolius ar problemas, kylančias dėl bet kokio kitų vartotinių produktų pasirinkimo, negu tie, kurie sukurti kaip originalūs „Epson“ produktai arba „Seiko Epson Corporation“ pripažinti „Epson“ produktai.

„Seiko Epson Corporation“ nėra atsakinga už jokių gedimus, kylančius dėl elektromagnetinių laukų poveikio, kurie kyla dėl bet kokių kitų sąsajos kabelių panaudojimo nei tie, kurie sukurti kaip „Seiko Epson Corporation“ pripažinti „Epson“ produktai.

„EPSON®“ yra įregistruotas prekės ženklas ir „EPSON STYLUS™“ yra „Seiko Epson Corporation“ prekės ženklas.

„USB DIRECT-PRINT™“ ir „USB DIRECT-PRINT“ ženklai yra „Seiko Epson Corporation“ prekių ženklai. Copyright© 2002 „Seiko Epson Corporation“. Visos teisės saugomos įstatymo.

„DPOF™“ yra „CANON INC.“, „Eastman Kodak Company“, „Fuji Photo Film Co., Ltd.“ ir „Matsushita Electric Industrial Co., Ltd.“ prekės ženklas.

„SD™“ yra prekės ženklas.

„Memory Stick“, „Memory Stick Duo“, „Memory Stick PRO“ ir „Memory Stick PRO Duo“ yra „Sony Corporation“ prekės ženklai.

„xD-Picture Card™“ yra „Fuji Photo Film Co.,Ltd.“ prekės ženklas.

Bendra pastaba: Kiti čia paminėti produktų pavadinimai naudoti tik atpažinimo tikslais ir gali būti jų savininkų prekių ženklai. „Epson“ atsisako bet kokių teisių į šiuos ženklus.

Copyright© 2005 „Seiko Epson Corporation“. Visos teisės saugomos įstatymo.



MEMORY STICK PRO™

