

Pamatinstrukcija



Ievads.....	2
Printera EPSON STYLUS DX sastāvdaļas.....	2
Vadības pults	3



Papra ievietošana	5
Papra izvle	5
Papra ievietošana printer EPSON STYLUS DX	5



Fotogrāfijas vai dokumenta kopšana	7
Oriināla izvietošana uz dokumentu darbvirsmas	7
Formāta A4 dokumenta kopšana	7
Fotogrāfijas kopšana.....	8
Kopšanas patrināšana	8



Drukāšana no atmiņas kartes (tikai sērijai DX4800)	9
Sadērgas kartes un ievietošanas pozīcijas.....	9
Kartes ievietošana	10
Indeksa lapas izdruka fotogrāfiju izvlei	10
Visu fotogrāfiju vai DPOF fotogrāfiju drukāšana.....	12



Drukāšana no digitālās kameras	13
Pievienošana un drukāšana.....	13



Printera EPSON STYLUS DX uzturēšana un transportēšana	14
Tintes kasetu nomaia.....	14
Drukgalvas sprauslu un tintes pārbaude.....	16
Drukgalvas tīršana	16
Drukgalvas regulēšana	17
Printera EPSON STYLUS DX transportēšana.....	17



Problemu novēršana	18
Kodu indikatoru	18
Problēmas un risinājumi.....	20
Klientu atbalsta serviss	21



Paziņojumi.....	22
Svargi norādījumi par drošību.....	22
Paziņojums par autortiesībām	23

Pēc printera EPSON STYLUS™ DX uzstādīšanas, kā aprakstīts lapā *Te ir skums*, turpiniet no šs vietas, lai:

- ievietotu papīru;
- ātri izgatavotu dokumenta vai fotogrāfijas kopiju;
- drukātu fotogrāfiju, kas saglabāta atmiņas kartē;
- drukātu fotogrāfijas no digitālās kameras;
- veiktu kārtējo tehnisko apkopi;
- atrisinātu lielāko daļu problēmu.

Šajā grāmatā paskaidrots, kā veikt šīs darbības pat bez datora ieslēgšanas! Protams, printeris EPSON STYLUS DX var paveikt daudz vairāk, kad to pievieno Windows® vai Macintosh® datoram – piemram, uzlabot izdruku un ieskento attlu krsu un kvalititi vai atjaunot izbaljušu fotogrāfiju krsas.

Norādījumus par printera EPSON STYLUS DX lietošanu kopā ar datoru sk. ekrānā sniegtajā informācijā *Lietotāja rokasgrāmata*. Šīs rokasgrāmatas ikona programmatūras instalēšanas laikā tika automātiski novietota darbvirsnā.

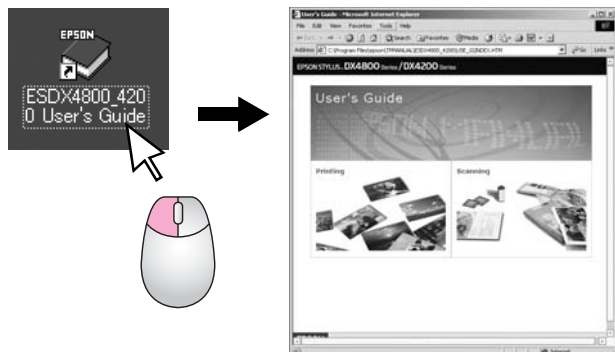

Lūdzu, ievērojiet šos padomus šeit sniegto norādījumu lasšanas gait:

Brīdinājums:

Brīdinājumi jāievēro, lai izvairītos no traumām.

Uzmanību!

Šāda veida brīdinājumi jāievēro, lai izvairītos no iekārtu bojājumiem.

Piezīme:

Piezīmes satur svarīgu informāciju par printeri EPSON STYLUS DX.

Pirms printera EPSON STYLUS DX lietošanas noteikti izlasiet un ievērojiet Svarīgos norādījumus par drošību 22. lpp..

Ilustrācijas un ekrāna uzņēmumi šajā rokasgrāmatā paredzēti printeru sērijai EPSON STYLUS DX4800.

Printera EPSON STYLUS DX sastāvdaļas

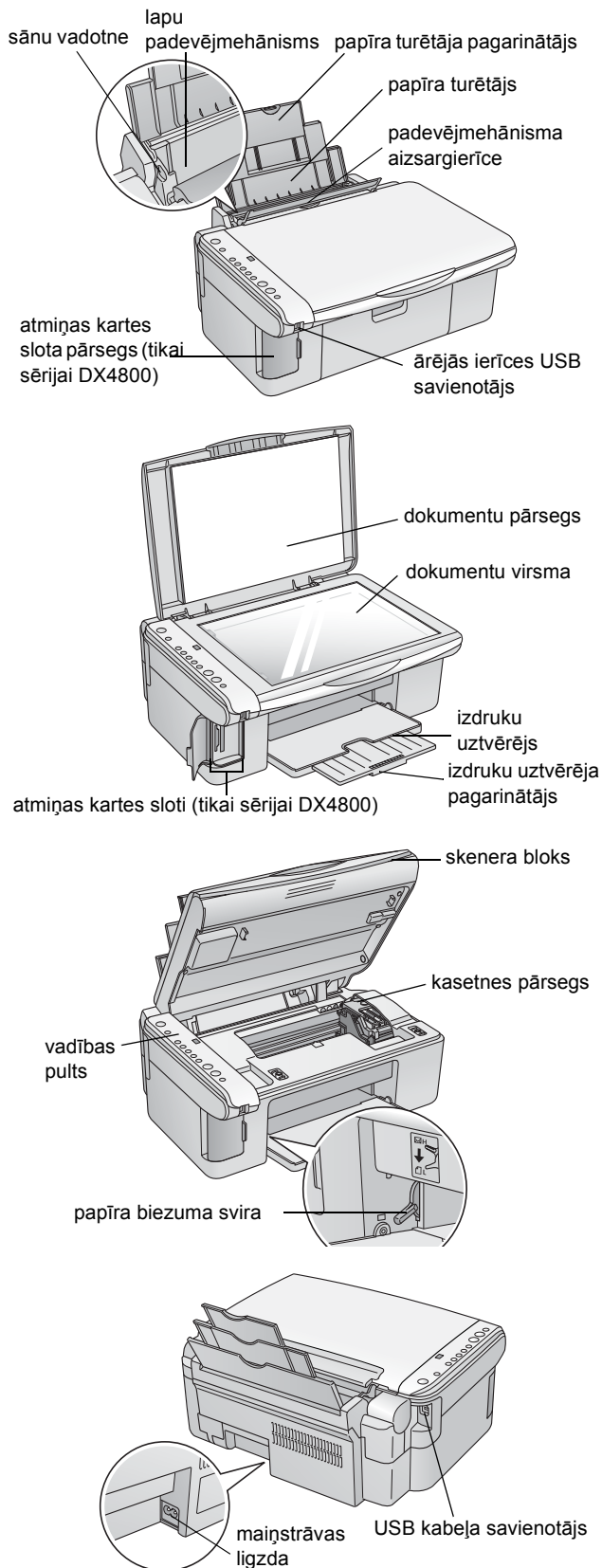

Vadības pults

Pogas

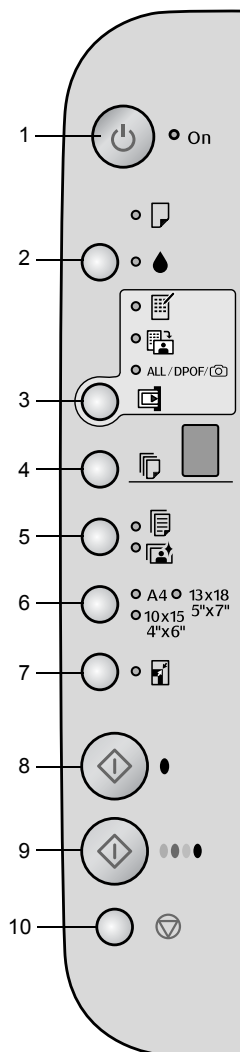

	Poga	Funkcija
1	⏻ On (ieslgts)	Nospiediet, lai ieslēgtu un izslēgtu printeri EPSON STYLUS DX.
2	●	Nospiediet, lai nomainītu tintes kasetnes. Nospiediet un turiet nospiestu 3 s, lai notīrītu drukgalvu (kad indikators ● ir izslgts).
3	Atmiņas karte*	Nospiediet, lai no atmiņas kartes izdrukātu fotogrāfijas. Drukāšanas no atmiņas kartes iespējas: Print Index Sheet -A4- (drukt indeksa lapu -A4-): To parasti izvlas, nospiežot pogu Memory Card (atmias karte). Print From Index Sheet (drukt no indeksa lapas): Šī iespēja tiek izvlta automtiski pc indeksu lapu izdrukā atmiņas kartei. Print All/DPOF/PictBridge (drukt visu/DPOF/PictBridge): Izvlieties šo iespēju, lai izdrukātu visus attļus no atmias kartes vai izdrukātu attļus, izmantojot atmias kart glabjamo DPOF informāciju, vai ar izdrukātu attļus tieši no digitāls kameras. Piezīme: DPOF režīms ir pieejams tikai tad, kad atmiņas kartē esošie attēli satur DPOF informāciju. Lai no atmiņas kartes izdrukātu visus attēlus, digitālajā kamerā izslēdziet DPOF režīmu.
4	Copy (kopēt)	Nospiediet, lai iestatītu kopiju skaitu.
5	Parastais papīrs Photo Paper (fotopaprs)	Nospiediet, lai izvēlētos lokšņu padevē ievietotā papīra tipu.
6	A4 10x15 4"x6" 13x18 5"x7"	Nospiediet, lai izvēlētos lokšņu padevē ievietotā papīra izmēru.
7	Fit to Page (kopēšana precīzi vienā lapā)	Nospiediet, lai samazinātu vai palielinātu kopēto attēlu, lai tas iekļautos precīzi vienā izvēlētajā papīra loksnē.
8	◇ Start B&W (skt melnbaltu kopiju)	Nospiediet, lai izgatavotu melnbaltu kopiju.
9	◇ Start Color (skt krsu kopiju)	Nospiediet, lai izgatavotu krāsu kopiju vai sāktu izdruku no atmiņas kartes.
10	⏻ Stop (apturt)	Nospiediet, lai apturētu kopēšanu. Loksne, uz kuras notiek izdruka, tiek izbīdīta no printera un tiek iestatīta kopiju skaita sākuma vērtība.

* Srijas EPSON STYLUS DX4200 printerim nav pogas Memory Card (atmias karte).

Gaismas indikatori

Piezīme:

ja 15 minūšu laikā nospiež nevienu pogu, tad printeris EPSON STYLUS DX pāriet miega režīmā. Indikators **On** (ieslgts) ir iededzies, un kopšanas log pards mirgojošs punkts. Lai printeri "pamodinātu", nospiediet jebkuru pogu, izņemot pogu **On** (ieslgt).

● = ieslgts ● = mirgo

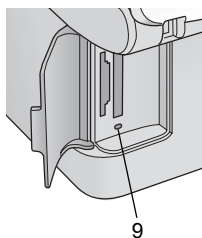
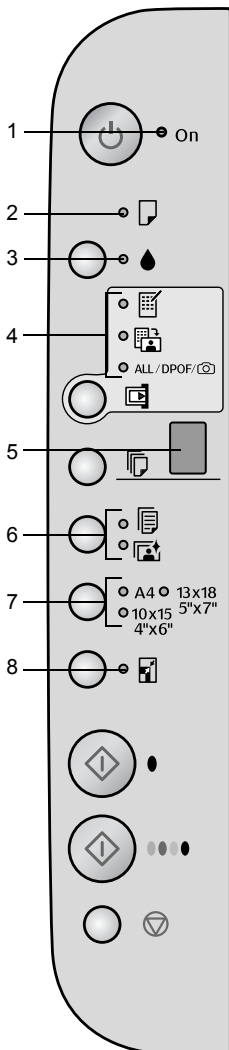

	Gaismas indikators	Stāvoklis	Nozīme
1	On (ieslēgts)	●	Printeris EPSON STYLUS DX ir ieslēgts.
		●● (Ini)	Printeris EPSON STYLUS DX ir aktīvs.
		●●● (tri)	Printeris EPSON STYLUS DX tiek izslēgts.
2	Error (kda)	● vai ●●	Ir atgadījiesies kļūda ➔ "Problmu novršana 18. lpp..
3	●	●●	Tintes kasetnē ir maz tintes. Var turpināt kopēt, līdz kasetne ir tukša.
		●	Tintes kasetne ir tukša, vai tās nav.
4	Atmiņas karte* (Print Index Sheet -A4- (drukt indeksa lapu – A4-), Print From Index Sheet (drukt no indeksa lapas), Print All/DPOF/ PictBridge (drukt visu/DPOF/PictBridge))	●	Ir izvēlēta viena no atmiņas kartes izdrukas iespējām. Indikators Print All/DPOF/PictBridge (drukt visu/DPOF/PictBridge): Mirgo DPOF režīm.
5	Copy (kopēt) (logs)	No 1 līdz 9	Rāda kopiju skaitu.
		-	Var izgatavot līdz 100 kopijām, atkarībā no ievietotā papīra daudzuma.
		E	Ir atgadījiesies kļūda
		H	Papīra biezuma svira atrodas pozīcijā <input checked="" type="checkbox"/> (aploksne).
		L	Papīra biezuma svira atrodas pozīcijā <input type="checkbox"/> (standarta).
		P	Mirgo, kad ir pievienota kamera ar PictBridge datiem. Kad pievienotā ierīce nav atbalsīta, indikators P mirgo divreiz ātrāk, un mirgo indikatori* Error (kda) un Print All/DPOF/PictBridge (drukt visu/DPOF/PictBridge).
6	Parastais papīrs Photo Paper (fotopaprs)	●	Rāda izvēlēto papīra tipu.
7	A4 10×15 4"×6" 13×18 5"×7"	●	Rāda izvēlēto papīra izmēru.
8	Fit to Page (kopēšana precīzi vienā lapā)	●	Printeris ir iestatīts, lai samazinātu vai palielinātu kopēto attēlu, lai tas iekļautos precīzi vienā izvēlēta papīra loksne.
9	Atmiņas kartes piekļuves indikators*	●	Atmiņas karte ir ievietota.
		●●	Printeris lasa datus no atmiņas kartes vai tajā raksta. Nekad neizņemiet karti, kamēr mirgo šis indikators vai indikators On (ieslēgts); pretj gadījum var sabojt kartes datus.

* Srijas EPSON STYLUS DX4200 printerim šo indikatoru nav.

Papra ievietošana

Izvēlētā papīra tips ietekmē izdrukas izskatu, tāpēc savam drukāšanas darbam noteikti izvēlieties pareizo papīru.

Papra izvle

Ja jūs vienkārši izgatavojat kopiju vai veicat attēla izmēģinājuma kopēšanu, labi noder parastais papīrs. Tomēr, lai iegūtu vislabākos rezultātus, labāk izmantot vienu no Epson speciālajiem strūklprintera papīriem, kas paredzēti printerim EPSON STYLUS DX.

Papīra tips	Izmērs	Papīra tipa iestatīšana	Lokšņu skaits
Parastais papīrs	A4	Parastais papīrs	100
EPSON Bright White Ink Jet Paper	A4	Parastais papīrs	100
EPSON Premium Glossy Photo Paper	A4, 10 × 15 cm (4 × 6 collas)	Fotopapīrs	20
EPSON Premium Semigloss Photo Paper	A4, 10 × 15 cm (4 × 6 collas)	Fotopapīrs	20

Papra ievietošana printer EPSON STYLUS DX

Lai printerī EPSON STYLUS DX ievietotu papīru A4, 10 × 15 cm (4 × 6 collas) un 13 × 18 cm (5 × 7 collas), izpildiet šdas darbības. (➔Instrukcijas par citu papīra veidu ievietošanu sk. *Lietotāja rokasgrmat.*)

1. Atveriet papīra balstu un izdruku uztvērēju un tad izvelciet pagarinājumus.

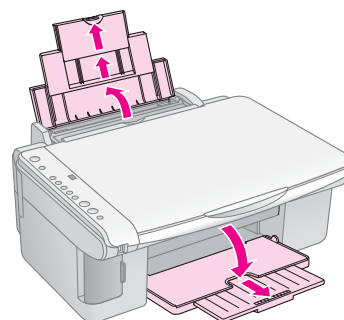

2. Pabīdīet padeves aizsargierīci uz priekšu.

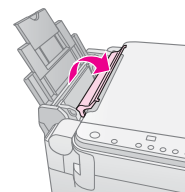

3. Bīdīet malas vadotni pa kreisi.

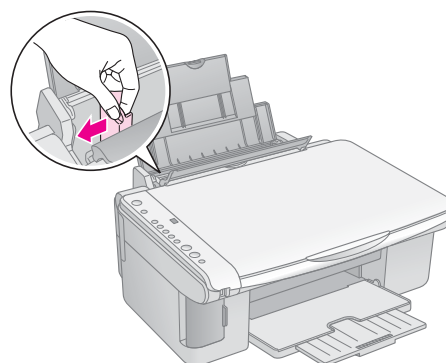

4. Ievietojiet papīru ar apdrukājamo pusi uz augšu tā, lai tas ievietotos pret lokšņu padeves labo pusi. Vienmēr, pat ainavu izdrukai, ievietojiet papīru ar īso malu pa priekšu.

Novietojiet papīra kaudzīti aiz izciļņiem un nodrošiniet, lai tā ietilptu zem  bultītas, kas atrodas kreiss puses vadotnes iekšpus.

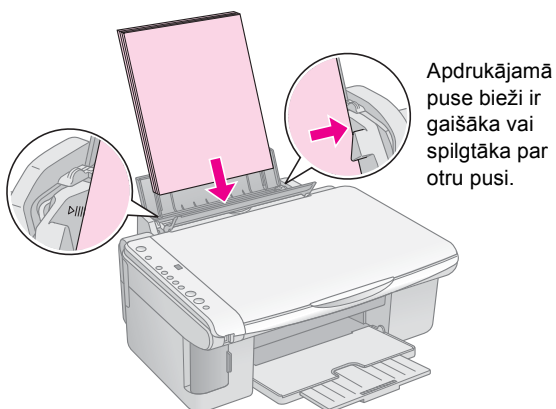

Apdrukājamā puse bieži ir gaišāka vai spilgtāka par otru pusi.

10 × 15 cm (4 × 6 collas) un 13 × 18 cm (5 × 7 collas)

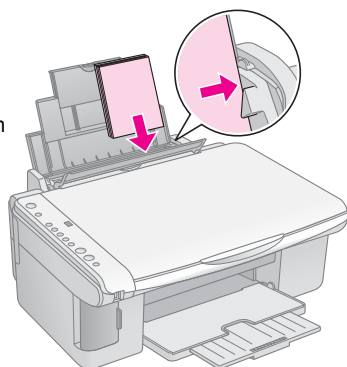

5. Bīdīet malas vadotni pret papīra kreiso malu, bet ne pārāk stingri.

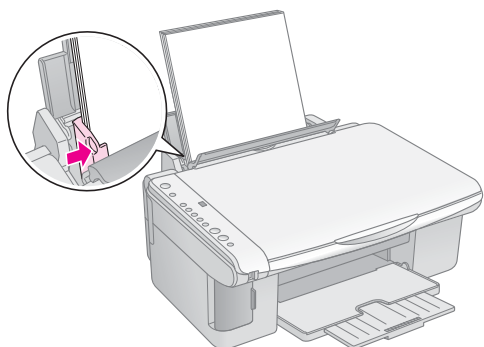

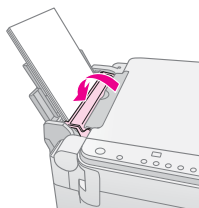

6. Pabīdīet padeves aizsargierīci atpakaļ.

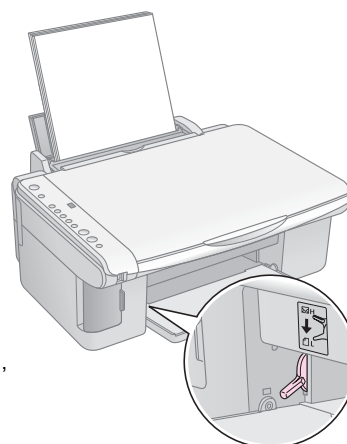

Nodrošiniet arī, lai papīra biezuma svira būtu fiksēta apakšējā stāvoklī .



Pārvietojot sviru pozīcijā , vadības pults log Copy (kopšana) slauci pards burts L, un pārvietojot to pozīcijā , pards burts H.

Fotogrāfijas vai dokumenta kopšana

Var izgatavot vienkāršas kopijas, izmantojot vai nu A4, 10 × 15 cm (4 × 6 collu), papru, vai ar 13 × 18 cm (5 × 7 collu) papru. Ja vēlaties kopēt uz cita izmēra papīra, tas jādara no datora. Instrukcijas sk. ekrānā sniegtajā *Lietotāja rokasgrāmatā*.

Lai kopētu fotogrāfiju vai dokumentu, sk. šādas nodaļas:

- “Oriinla izvietošana uz dokumentu darbvirsmas” 7. lpp.
- “Formta A4 dokumenta kopšana” 7. lpp.
- “Fotogrāfijas kopšana” 8. lpp.
- “Kopšanas patrinšana” 8. lpp.

Oriinla izvietošana uz dokumentu darbvirsmas

1. Atveriet dokumentu vāku un novietojiet oriģinālu uz dokumentu virsmas augšējā kreisajā stūrī ar apdrukājamo pusi uz leju.

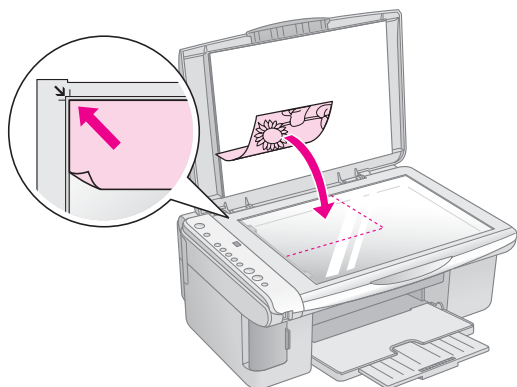

Piezīme:

ja kopijas malas ir nogrieztas, pārvietojiet oriģinālu nedaudz tālāk no stūra.

2. Aizveriet pārsegu lēnām, lai neizkustinātu oriģinālu.

Uzmanību!

Nekad neatveriet dokumentu pārvalku tālāk par vietu, kur tas apstājas, un uz printera EPSON STYLUS DX nelieciet smagus priekšmetus.

Ja jākopē biezs vai liels dokuments, dokumentu pārsegu var noņemt. Šajā nolūkā atveriet to un velciet tieši uz augšu.

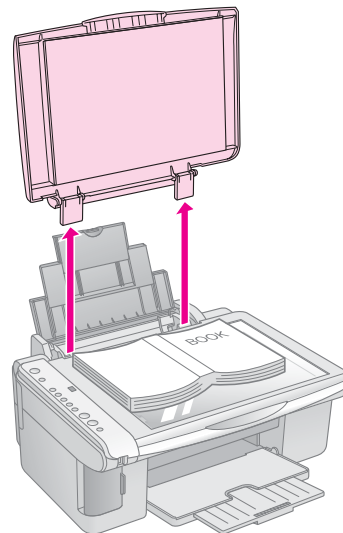

Ja kopšanas laikā dokumentu nepieciešams piespiest plakani, nespiediet pārāk stipri un uzmanieties, lai to nepārvietotu.

Kad kopšana ir pabeigta, uzlieciet dokumentu pārsegu atpakaļ, ievietojot izciļņus atpakaļ atverēs.

Formta A4 dokumenta kopšana



1. Pārlicinieties, vai printeris EPSON STYLUS DX ir ieslēgts.
2. Novietojiet dokumentu uz dokumentu virsmas, kā aprakstīts 7. lpp.. Noteikti aizveriet dokumentu pārsegu.
3. Ievietojiet izmēra A4 parasto papīru. (→ 5. lpp., ja vajadzīgas instrukcijas.)
4. Vadības pultī veiciet šādus iestatījumus.

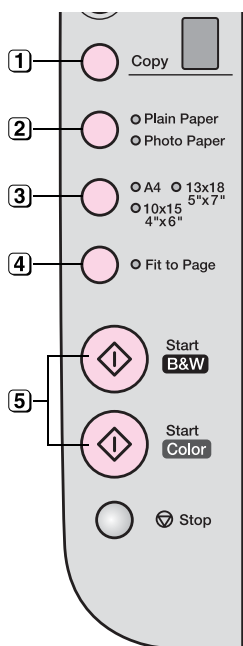

1. Izvēlieties kopiju skaitu.
2. Izvēlieties **Plain Paper** (parastais paprs)
3. Izvēlieties **A4**.
4. Ja nepieciešams, nospiediet pogu **Fit to Page** (kopšana precīzi vien lap), lai automātiski izmainītu kopijas izmērus līdz ievietot papra izmēriem.
5. Lai izgatavotu krāsu kopiju, nospiediet pogu **Start Color** (skt krsu kopiju).
Lai izgatavotu melnbaltu kopiju, nospiediet pogu **Start B&W** (skt melnbaltu kopiju).

Indikators **On** (ieslēgts) mirgo, un pēc dažiem mirkļiem printeris EPSON STYLUS DX sāk drukāšanu.

⚠ Uzmanību!

Lai izvairītos no printera EPSON STYLUS DX bojāšanas, skenēšanas vai kopēšanas laikā nekādā veidā neatveriet skeneri.

Ja jebkurā brīdī nepieciešams apturēt kopēšanu, pietiek nospriest pogu **Stop** (apturt). Nevelciet ārā papīru, uz kura notiek drukāšana, tas tiks izgrūsts automātiski.

Fotogrāfijas kopšana



1. Pārlicinieties, vai printeris EPSON STYLUS DX ir ieslēgts.
2. Novietojiet fotogrāfiju uz dokumentu virsmas, kā aprakstīts 7. lpp.. Noteikti aizveriet dokumentu pārsegu.
3. Ievietojiet 10 × 15 cm (4 × 6 collu) vai 13 × 18 cm (5 × 7 collu) fotopapuru. (➔ 5. lpp., ja vajadzīgas instrukcijas.)

4. Vadības pulstī veiciet šādus iestatījumus.

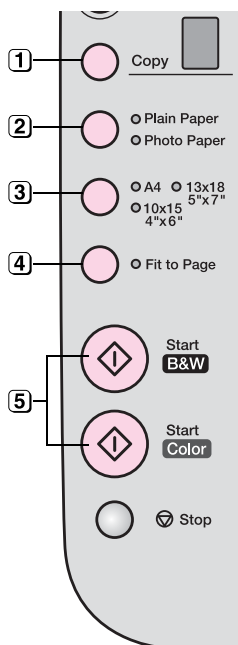

1. Izvēlieties kopiju skaitu.
2. Izvēlieties **Photo Paper** (fotopaprs)
3. Izvēlieties **10 × 15(4" × 6")** vai **13 × 18(5" × 7")**.
4. Ja nevēlaties baltu apmali, nospiediet pogu **Fit to Page** (kopšana precīzi vien lap).
5. Lai izgatavotu krāsu kopiju, nospiediet pogu **Start Color** (skt krsu kopiju).
Lai izgatavotu melnbaltu kopiju, nospiediet pogu **Start B&W** (skt melnbaltu kopiju).

Indikators **On** (ieslēgts) mirgo, un pēc dažiem mirkļiem printeris EPSON STYLUS DX sāk drukāšanu.

⚠ Uzmanību!

Lai izvairītos no printera EPSON STYLUS DX bojāšanas, skenēšanas vai kopēšanas laikā nekādā veidā neatveriet skeneri.

Ja jebkurā brīdī nepieciešams apturēt kopēšanu, pietiek nospriest pogu **Stop** (apturt). Nevelciet ārā papīru, uz kura notiek drukāšana, tas tiks izgrūsts automātiski.

Piezīme:

- Kopētais attēls var nebūt tikpat liels, cik oriģinālais attēls.
- Ja kopijas malas ir nogrieztas, pārvietojiet oriģinālu nedaudz tālāk no stūra.

Kopšanas patrinšana

Ja kopiju vēlaties izgatavot ātri un nav nepieciešama augsta kvalitāte, var drukāt "izmēģinājuma" kopiju. Drukšanas kvalitāte pasliktinās, bet kopija tiek izdrukāta ātrāk.

1. Ievietojiet formāta A4 parasto papīru un vadības pulstī izvēlieties **Plain Paper** (parastais paprs) un **A4**.
2. Kad iespējams sākt kopēšanu, nospiediet un turiet nospriestu pogu **Stop** (apturt), tad nospiediet un turiet nospriestu pogu **Start Color** (skt krsu kopiju) (lai izgatavotu krsu kopiju) vai pogu **Start B&W** (skt melnbaltu kopiju) (lai izgatavotu melnbaltu kopiju).
3. Kad indikators **On** (ieslēgts) sāk mirgot, atlaidiet abas pogas.

Piezīme:

Izmēģinājuma kopijām melnā un krāsainā tinte tiek sajauktas pat melnbaltu kopiju izgatavošanai.

Drukāšana no atmiņas kartes (tikai sērijai DX4800)

Printeris EPSON STYLUS DX dod iespju drukt fotogrāfijas tieši no digitāls kameras atmiņas kartes. Pietiek to ievietot atmiņas kartes slotā, un var sākt izdrukā.

Lai izvēlētos fotogrāfijas drukāšanai, vispirms izdrukājat indeksa lapu, kurā ir visu atmiņas kartes fotouzņēmumu mazi attēli. Izdriat atzīmes indeksa lapā, lai norādītu, kurus fotoattēlus vēlaties drukt. Tad novietojiet šo lapu uz dokumentu virsmas, un printeris EPSON STYLUS DX drukā izvēlētos attēlus.

Ja digitālā kamera atbalsta tehnoloģiju DPOF (Digital Print Order Format – digitālās izdrukas pasūtījuma formāts), iespējams iepriekš izvēlēties drukājamās fotogrāfijas, kamēr karte vēl atrodas kamerā. Tad, ievietojot karti printerī EPSON STYLUS DX, tas saņem informāciju par to, kuras fotogrāfijas drukāt, kā arī to kopiju skaitu.







Sk. šādas nodaļas:

- “Sadergas kartes un ievietošanas pozcijas” 9. lpp.
- “Kartes ievietošana” 10. lpp.
- “Indeksa lapas izdruka fotogrāfiju izvlei” 10. lpp.
- “Visu fotogrāfiju vai DPOF fotogrāfiju drukšana” 12. lpp.

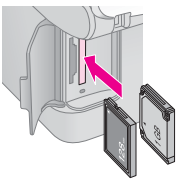
Norādījumus par atmiņas kartes failu pārskopēšanu starp printeri EPSON STYLUS DX un datoru vai citu ierci sk. *Lietotāja rokasgrmata.*

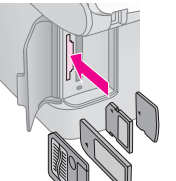
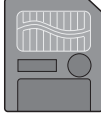
Sadergas kartes un ievietošanas pozcijas

Ar printeri EPSON STYLUS DX var izmantot šādas atmiņas kartes.

Slots	Kartes tips
	 Compact Flash  Microdrive
	 Smart Media  SD Card MultiMedia Card miniSD™ karte*  Memory Stick Memory Stick PRO MagicGate Memory Stick MagicGate Memory Stick Duo* Memory Stick Duo* Memory Stick PRO Duo*
	 xD-Picture Card xD-Picture Card Type M * Nepieciešams adapteris

Uzmanību!

Noteikti pārbaudiet, kādā virzienā karte jāievieto, un gadījumā, ja kartei nepieciešams adapteris, pirms kartes ievietošanas noteikti to piestipriniet. Citādi var gadīties, ka karti no printera EPSON STYLUS DX nevar izņemt.

Printeris EPSON STYLUS DX atbalsta attēlu failus, kas atbilst šādām prasībām.

Datu nesēja formāts	Savietojams ar DCF (Design rule for Camera File system – kameras failu sistēmas noformējuma noteikumi) versiju 1.0 vai 2.0.
Faila formāts	JPEG, DOS FAT (FAT 12 vai 16, viens nodalījums), uzņemts ar digitālo kameru, kas saderīga ar DCF versiju 1.0 vai 2.0. Atbalsta Exif versijas 2.21.
Attēla izmērs	80 × No 80 pikseiem līdz 9200 × 9200 pikseiem.
Failu skaits	Līdz 999.

Kartes ievietošana

Drukājot tieši no atmiņas kartes, vislabāk ir, ja printeris EPSON STYLUS DX nav pievienots datoram vai ar datoru ir izslēgts. Citādi drukāšanas process var būt ilgāks.

1. Pārliecinieties, vai printeris EPSON STYLUS DX ir ieslēgts.
2. Atveriet atmiņas kartes pārsegu.

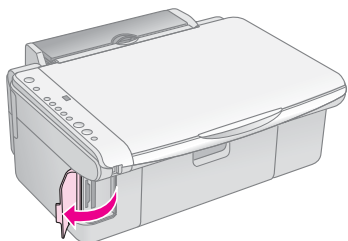

3. Pārliecinieties, vai atmiņas kartes indikators ir nodzisis un nevienā slotā nav ievietota karte. Tad ievietojiet karti pareizajā slotā. (→ 9. lpp., lai iegūtu detalizētu informāciju.)

Atmiņas kartes indikators mirgo un tad iedegas.

4. Aizveriet atmiņas kartes pārsegu. Tagad iespējams:
 - drukāt indeksa lapu, lai varētu izvēlēties drukājamus fotoattēlus (10. lpp.);
 - drukāt visus atmiņas kartes fotoattēlus (12. lpp.);
 - drukāt fotoattēlus, kas kamerā izvēlēti iepriekš, izmantojot tehnoloģiju DPOF (12. lpp.).

Uzmanību!

Neizņemiet karti un neizslēdziet printeri EPSON STYLUS DX, kam mirgo atmiņas kartes indikators, citādi var zaudēt atmiņas kartē esošos datus.

Piezīme:

- No atmiņas kartes var drukāt tikai krāsus attēlus, bet nevar drukāt melnbaltos attēlus.
- Ja digitālā kamera ir pievienota printerim EPSON STYLUS DX, pirms atmiņas kartes ievietošanas to atvienojiet.

Indeksa lapas izdruka fotogrāfiju izvēlei

Drukāšanas no indeksa lapas pārskats

Lai redzētu visu kartes fotogrāfiju mazus sīktēla attēlus, var izdrukāt indeksa lapu. Tad indeksa lapā var atzīmēt attēlus, kurus vēlaties drukāt, ieskenēt indeksa lapu un ļaut printerim EPSON STYLUS DX automātiski drukāt izvēlētos fotoattēlus.

Drukāšana no indeksa lapas.

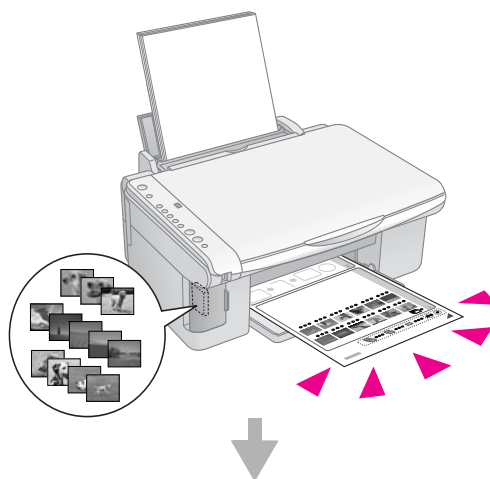

Fotogrāfiju izvēle indeksa lapā.

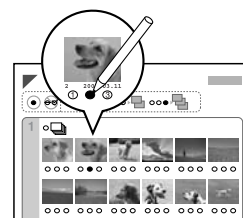

Indeksa lapas skenēšana.

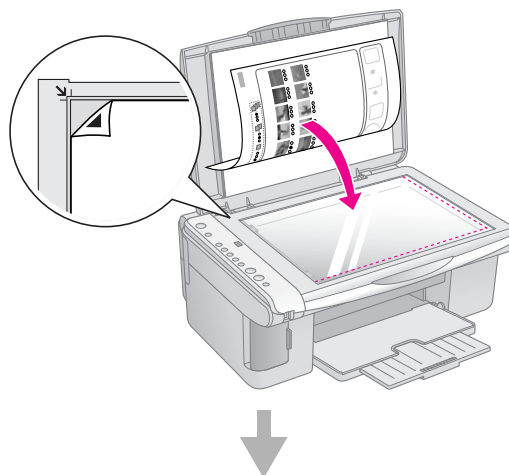

Izvēlēto fotogrāfiju drukāšana.

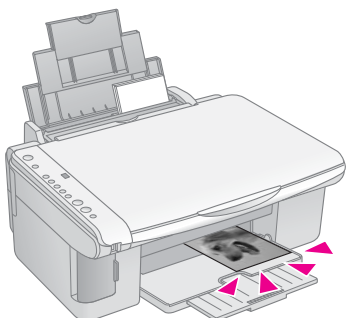

Indeksa lapas drukāšana

1. Pārlicinieties, vai printeris EPSON STYLUS DX nav pievienots datoram (jeb vai dators ir izslgts).
2. Ievietojiet vairākas loksnes izmēra A4 parastā papīra.

Katrā lapā tiek drukāti līdz 30 attēli, tāpēc, ja atmiņas kartē ir vairāk par 30 fotoattēliem, vajadzēs pietiekami daudz lapu, lai izdrukātu visas indeksa lapas.

3. Ja atmiņas karte vēl neatrodas slotā, to ievietojiet (➔ 10. lpp.).
4. Vienu vai vairākas reizes nospiediet pogu **Memory Card** (atmiņas karte), līdz iedegas indikators **Print Index Sheet -A4-** (drukāt indeksa lapu -A4-).

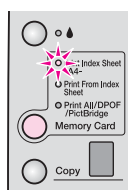

5. Pārlicinieties, vai ir izvēlēts **Plain Paper** (parastais papīrs) un **A4**.
6. Nospiediet pogu **Start Color** (skt krsu kopiju). Indikators **On** (ieslgts) mirgo, un printeris EPSON STYLUS DX sk drukāt indeksa lapu (-as). Tas var ilgt dažas minūtes.

Daudzu indeksa lapu gadījumā šīs lapas tiek drukātas no pēdējās lapas līdz pirmajai, tāpēc pēdējie uzņemtie fotoattēli tiek drukāti vispirms.

Lai izvēlētos, kurus fotoattēlus drukāt, izpildiet turpmākos norādījumus.

Fotogrāfiju izvēle indeksa lapā

Tiklīdz ir izdrukāta indeksa lapā, drukājamo fotoattēlu atzīmēšanai izmantojiet tumšu pildspalvu vai zīmuli.

- Aizpildiet vienu no apliem zem katra fotoattēla, lai norādītu vajadzīgo eksemplāru skaitu (1, 2 vai 3).

- Ja vēlaties visu fotoattēlu vienu kopiju, lapas augšpusē aizpildiet apli All (visi).

OK (labi):



No good (neder):



Pārlicinieties, vai katram izvēlētajam fotoattēlam ir aizpildīts tikai viens aplis, un atzīmes lapā veiciet rūpīgi. Pēc lapas skenēšanas izdarītās izvēles nevarēs mainīt.

Indeksa lapas skenēšana un izvēlēto fotoattēlu drukāšana

1. Novietojiet indeksa lapu uz dokumentu virsmas augšējā kreisajā stūrī ar apdrukāto pusi uz leju tā, lai lapa būtu novietota līdz ar stikla kreiso malu.

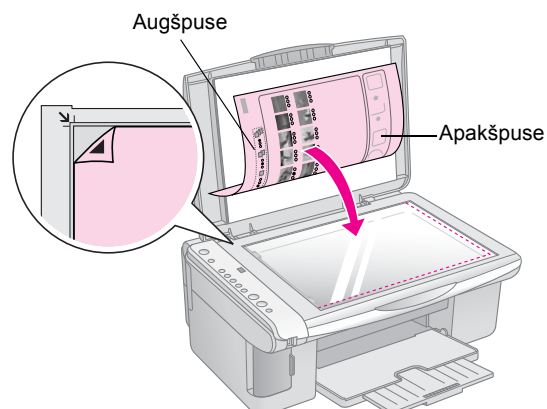

2. Aizveriet dokumentu pārsegu.
3. Ievietojiet tādu papīra tipu, kādu vēlaties lietot (➔ 5. lpp.). Ievietojiet pietiekami daudz loksņu tādām fotogrāfiju skaitam, kādu vēlaties drukāt.
4. Pārlicinieties, vai deg indikators **Print From Index Sheet** (drukāt no indeksa lapas).

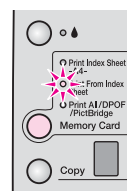

5. Izvēlieties **Plain Paper** (parastais papīrs) vai **Photo Paper** (fotopapīrs) (atkarb no t, kds papīrs ir ievietots).

Ja ir izvēlēts **Plain Paper** (parastais papīrs), fotogrāfija (-as) tiek drukta (-as) ar baltu apmali. Ja ir izvēlēts **Photo Paper** (fotopapīrs), fotogrāfijas tiek drukatas bez apmalm līdz pat pašai papra malai.

6. Izvēlieties papīra izmēru **A4, 10 × 15(4" × 6")** vai **13 × 18(5" × 7")**.

7. Lai sāktu drukāšanu, nospiediet pogu **Start Color** (skt krsu kopiju).

Piezīme:

Ja nepieciešams apturēt drukāšanu, nospiediet pogu **Stop** (apturt).

8. Kad drukāšana ir pabeigta, izņemiet atmiņas karti, to velkot taisni ārā no slota.

Visu fotogrāfiju vai DPOF fotogrāfiju drukāšana

Izpildiet šādas darbības, lai izdrukātu katru kartes fotouzņēmuma vienu kopiju vai tikai tos fotoattēlus, kas iepriekš bija izvēlēti, izmantojot kameras funkciju DPOF.

1. Ievietojiet atmiņas karti (➔ 10. lpp.).
2. Ievietojiet tādu papīra tipu, kādu vēlaties lietot (➔ 5. lpp.). Ievietojiet pietiekami daudz lokšņu tādām fotogrāfiju skaitam, kādu vēlaties drukāt.
3. Nospiediet pogu **Memory Card** (atmiņas karte), līdz iedegas indikators **Print All/DPOF/PictBridge** (drukt visu/DPOF/ PictBridge).

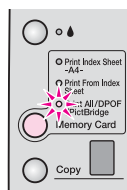

Piezīme:

Ja atmiņas karte nesatur DPOF informāciju, tiks izdrukāta pa vienai visu kartes fotoattēlu kopijai.

4. Izvēlieties **Plain Paper** (parastais papīrs) vai **Photo Paper** (fotopapīrs) (atkarībā no tā, kds papīrs ir ievietots). Ja ir izvēlēts **Photo Paper** (fotopapīrs), fotogrāfijas tiek drukātas bez apmalēm līdz pat pašai papīra malai.
5. Izvēlieties papīra izmēru **A4, 10 × 15(4" × 6")** vai **13 × 18(5" × 7")**.
6. Lai sāktu drukāšanu, nospiediet pogu **Start Color** (skt krsu kopiju).

Piezīme:

Ja nepieciešams apturēt drukāšanu, nospiediet pogu **Stop** (apturt).

7. Kad drukāšana ir pabeigta, izņemiet atmiņas karti, to velkot taisni ārā no slota.

Drukāšana no digitālās kameras

Tehnoloģijas PictBridge un USB Direct Print dod iespēju drukāt fotogrāfijas, pievienojot digitālo kameru tieši printerim EPSON STYLUS DX.

Pievienošana un drukāšana

Nodrošiniet, lai fotogrāfijas atbilstu šādām prasībām.

Faila formāts	JPEG faili
Attēla izmērs	No 80 x 80 pikseliem līdz 9200 x 9200 pikseliem

1. Pārliecinieties, vai printeris EPSON STYLUS DX neveic izdruku no datora.

Piezīme printeru sērijas EPSON STYLUS DX4800 lietotājiem.

No printera EPSON STYLUS DX izņemiet visas atmiņas kartes un tad nospiediet pogu **Memory Card** (atmias karte), līdz iedegas indikators **Print All/DPOF/PictBridge** (drukt visu/DPOF/PictBridge).

2. Ievietojiet tādu papīra tipu, kādu vēlaties lietot (➔ 13. lpp.). Ievietojiet pietiekami daudz lokšņu tādām fotogrāfiju skaitam, kādu vēlaties drukāt.
3. Izvēlieties **Plain Paper** (parastais paprs) vai **Photo Paper** (fotopaprs) (atkarb no t, kds paprs ir ievietots). Ja ir izvēlēts **Photo Paper** (fotopaprs), fotogrāfijas tiek druktas bez apmalm līdz pat pašai papra malai.
4. Izvēlieties papīra izmēru **A4, 10 × 15(4" × 6")** vai **13 × 18(5" × 7")**.
5. Pievienojiet USB kabeli, kas ir piegādāts kopā ar kameru, printera EPSON STYLUS DX ārējās ierīces USB savienotājam.

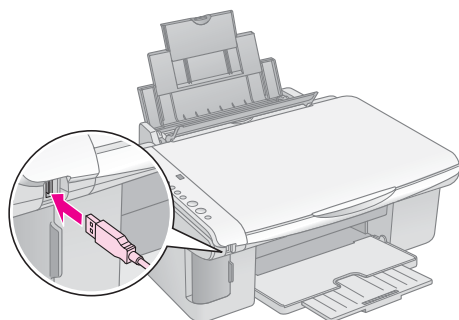

6. Pārliecinieties, vai kamera ir ieslēgta, un izmantojiet to, lai izvēlētos drukājamās fotogrāfijas, koriģējiet visus nepieciešamos iestatījumus un veiciet fotogrāfiju drukāšanu. Detalizētu informāciju sk. fotokameras rokasgrāmatā.

Piezīme:

- ❑ ja jūsu kameru šis printeris neatbalsta, tad logā Copy (kopēšana) parādās divreiz ātrāk mirgojošs burts P un indikators **Error** (kda) mirgo. Printeru sērijai DX4800 mirgo arī indikators **Print All/DPOF/PictBridge** (drukt visu/DPOF/PictBridge). Firma Epson nevar garantēt printera saderību ar kamerām.
- ❑ Atkarībā no printera EPSON STYLUS DX un digitālās kameras iestatījumiem, iespējamas zināmas papīra tipa, izmēra un izkārtojuma kombinācijas, kas nav atbalstītas.
- ❑ Daži no digitālās kameras iestatījumiem var nebūt atspoguļoti izejā.

Printera EPSON STYLUS DX uzturēšana un transportēšana

Izpildiet šīs nodaļas norādījumus par:

- “Tintes kasetu nomaia” 14. lpp.
- “Drukgalvas sprauslu un tintes prbaude” 16. lpp.
- “Drukgalvas tršana” 16. lpp.
- “Drukgalvas regulšana” 17. lpp.
- “Printera EPSON STYLUS DX transportšana” 17. lpp.

Tintes kasetu nomaia

Kad tintes indikators  sk mirgot, vien vai vairks kasetns ir maz tintes. Pārliecinieties, vai jums ir rezerves kasetnes.

Kad tintes indikators  turpina degt, nepieciešams nomainīt kasetni (-es).

Piezīme:

tintes kasetnēs ir mikroshēma, kas precīzi kontrolē tintes līmeni. Pat izņemot kasetni un ievietojot to no jauna, būs iespējams izmantot visu tajā esošo tinti. Tomēr katru reizi, kad kasetne tiek ievietota printerī, tiek patērēts noteikts daudzums tintes, jo printeris EPSON STYLUS DX prbauda ts dergumu.

Oriģinālās Epson tintes kasetnes

Krāsa	Detalās numurs
Melna	T0611
Zila	T0612
Purpursarkana	T0613
Dzeltena	T0614

Uzmanību!

Atstājiet tukšo kasetni printerī, kamēr nav dabūta tai nomaīņa, citādi var izžūt drukgalvas sprauslās palikusī tinte. Lai nodrošinātu labus rezultātus, lietojiet Epson oriģinālās tintes kasetnes un neuzpildiet tās atkārtoti. Citi izstrādājumi, kurus neražo Epson, var izraisīt bojājumus, uz kuriem neattiecas Epson garantija, un noteiktos apstākļos tie var izraisīt printera EPSON STYLUS DX kļūdainu darbību.

1. Pārliecinieties, vai printeris EPSON STYLUS DX ir ieslgts.

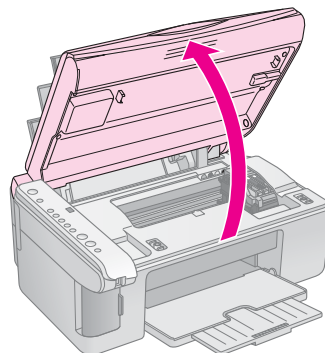

2. Pārliecinieties, vai ir aizvērts dokumentu pārsegs, un tad atveriet skenera bloku.



Uzmanību!

Neatveriet skenera bloku, ja ir atvērts dokumentu pārsegs.

3. Nospiediet un atlaidiet tintes pogu .

Tintes kasetnes turētājs pārvietojas, lai pārbaudītu pozīciju un to, vai tintes indikatori **On** un  mirgo. Ja vienā no kasetnēm ir maz tintes vai tā ir tukša, printeris EPSON STYLUS DX pārvieto šo kasetni līdz  atzmei, kas atbilst tukšai kasetnei.

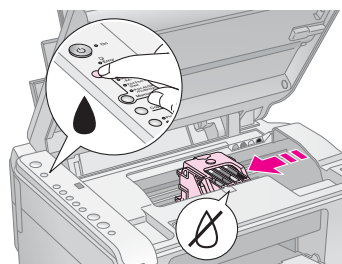



Ja nevienā no kasetnēm nav maz tintes un tās nav tukšas, drukgalva pārvietojas tintes kasetnes nomaīņas pozīcijā. Pārejiet uz 5. soli.

Uzmanību!

Nepārvietojiet drukgalvu ar roku, jo tas var sabojāt printeri EPSON STYLUS DX. Lai pārvietotu drukgalvu, vienmēr nospiediet tintes pogu .

Piezīme:

neturiet tintes pogu  nospiegt stvokl; turot to nospiestu 3 vai vairk sekundes, t pazio printerim EPSON STYLUS DX, ka jsk trt drukgalva.

4. Vēlreiz nospiediet tintes pogu .

- Ja vairāk kā vienā no kasetnēm ir maz tintes vai tās ir tukšas, nākamā kasetne pārvietojas līdz  atzmei, kas atbilst tukšai kasetnei.

- Ja visas tukšās kasetnes un kasetnes, kurās ir maz tintes, ir noteiktas, drukgalva pārvietojas tintes kasetnes nomainīšanas pozīcijā.

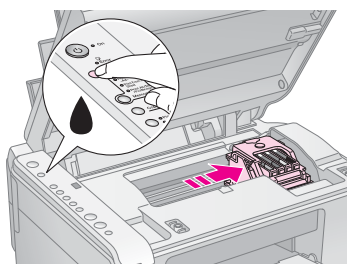

5. Atveriet kasetnes pārsegu.

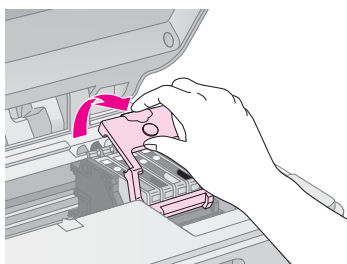

Saspiediet izcilni tukšās kasetnes/kasetnes, kurā ir maz tintes, aizmugurē un izceliet to taisni ārā. Likvidējiet šo kasetni, kā pienākas. Neizjauciet izlietoto kasetni un nemēģiniet to uzpildīt atkārtoti.

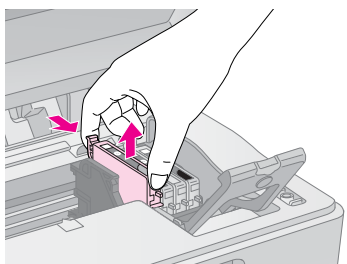

Brīdinājums:

ja tinte nokļūst uz rokām, rūpīgi tās nomazgājiet ar ziepēm un ūdeni. Ja tinte iekļūst acīs, nekavējoties izskalojiet tās ar ūdeni.

6. Pirms jaunas tintes kasetnes atvēršanas četras vai piecas reizes to sakratiet. Tad izņemiet kasetni no iepakojuma.

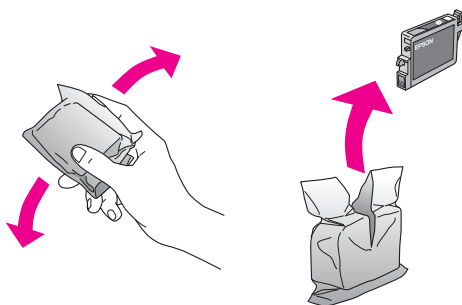

Uzmanību!

- ❑ Nenotīriet vai nenoplēšiet uz kasetnes esošo uzlīmi, jo tad var izplūst tinte.
- ❑ Neaizskariet kasetnes sānā esošo zaļo mikroshēmu. Tā tintes kasetni var sabojāt.

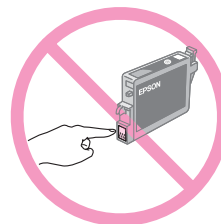

7. Ievietojiet jauno tintes kasetni turētājā un spiediet to leļup, līdz tā ar klikšķi nofiksējas savā vietā.

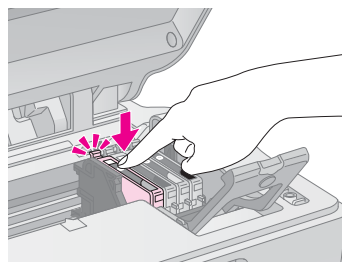

8. Nomainiet visas citas kasetnes, kuras nepieciešams nomainīt.
9. Aizveriet tintes kasetnes pārsegu un spiediet, līdz tā ar klikšķi nofiksējas savā vietā.

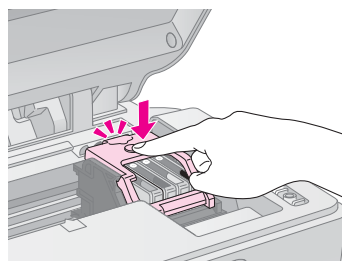

10. Aizveriet skenera bloku.

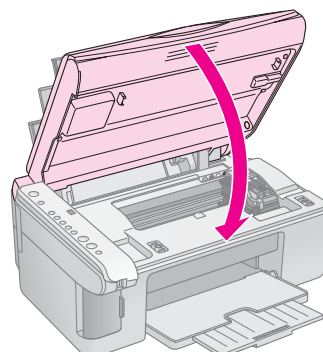

11. Nospiediet tintes pogu .

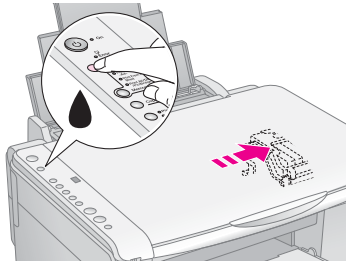

Printeris EPSON STYLUS DX sāk uzpildīt tinti, un indikators **On** (ieslgt) sk mirgot. Tas ilgst aptuveni vienu minūti. Kad tintes uzpilde ir pabeigta, indikators **On** (ieslgt) prstj mirgot un paliek ieslgt stvokl, un tintes indikators  nodzies.



Uzmanību!



Nekad neizslēdziet printeri EPSON STYLUS DX, kamēr mirgo indikators **On** (ieslgt), jo tad velti tiek trta tinte.

Piezīme:

ja tintes indikators  turpina degt (nemirgo), tintes kasetne var bt uzstdta nepareizi. Vēlreiz nospiediet tintes pogu  un atkrtoti uzstdiet tintes kasetni, ldz t ar klikši nofiksjas sav viet.

Drukgalvas sprauslu un tintes prbaude

Ja izdrukas ir blāvas vai tajās ir spraugas, dažas drukgalvas sprauslas var būt aizsērējušas vai var beigties tinte. Izpildiet turpmākās darbības, lai pārbaudītu drukgalvas sprauslas un atlikušās tintes līmeni.

1. Izslēdziet printeri EPSON STYLUS DX.
2. Papīra padevē ievietojiet A4 izmēra parasto papīru.
3. Turot nospiestu tintes pogu , nospiediet un aptuveni 3 sekundes turiet nospiestu pogu  **On** (ieslgt).

Printeris EPSON STYLUS DX ieslēdzas un drukā testa paraugu. Tas parāda arī katrā kasetnē atlikušās tintes procentuālo daudzumu:

Drukgalva vēl nav jāfīra:



Drukgalvu nepieciešams fīrīt:



Ja testa paraugs neizskatās labi, mēģiniet notīrīt drukgalvu, kā aprakstīts nākamajā nodaļā.

Drukgalvas tršana



Ja izdrukas ir negaidīti gaišas vai blāvas vai pāri tām parādās gaišas vai tumšas joslas, var būt nepieciešama drukgalvas fīršana. Līdz ar to tiek izfīritas sprauslas, un tās var kārtīgi piegādāt tinti.

Lai noteiktu, vai nepieciešams fīrīt drukgalvu, veiciet sprauslu pārbaudi, kā aprakstīts 16. lpp..

Piezīme:

drukgalvas fīršanai tiek izmantota tinte, tāpēc to fīriet tikai tad, ja sprauslas pārbaudes rezultāti rāda, ka to nepieciešams fīrīt.

Ja tintes indikators  iedegas vai mirgo, drukgalvu nevar trt. Tādā gadījumā vispirms nomainiet attiecīgo tintes kasetni. (➔ 14. lpp.)

1. Pārliecinieties, vai printeris EPSON STYLUS DX ir ieslēgts un tintes indikators  nedeg.
 2. 3 sekundes turiet nospiestu tintes pogu , ldz indikators **On** (ieslgt) sk mirgot. Printeris EPSON STYLUS DX izpilda drukgalvas tršanas ciklu, un indikators **On** (ieslgt) mirgo.
- ### **Uzmanību!**
- Nekad neizslēdziet printeri EPSON STYLUS DX, kamr tiek veikta tršana. Jūs varat sabojāt printeri.
3. Kad indikators **On** (ieslgt) prstj mirgot, lai prbaudtu, vai drukgalva ir tra, veiciet sprauslas prbaudi (➔ 16. lpp.).
 4. Ja testa paraugos joprojām ir spraugas vai tie ir blāvi, izpildiet vēl vienu fīršanas ciklu un vēlreiz pārbaudiet sprauslas.

Piezīme:

ja pēc tam, kad drukgalva ir fīrīta četras vai piecas reizes, nav panākts uzlabojums, izslēdziet printeri EPSON STYLUS DX un uzgaidiet ldz nkamajai dienai. Tas visai izžuvušajai tinteī ļauj kļūt mīkstākai. Tad vēlreiz mēģiniet fīrīt drukgalvu. Ja kvalitāte joprojām neuzlabojas, viena no tintes kasetnēm var būt veca vai bojāta, un tā jānomaina. (➔ 14. lpp.).

Ja printeri EPSON STYLUS DX neizmantojiet bieži, lai uzturētu labu drukšanas kvalitāti, labs pamiens ir vismaz reizi mnes izdrukēt dažas lapas.

Drukgalvas regulšana

Ja sprauslu pārbaudē jūs pamanāt, ka vertikālās līnijas izdrukā nav izvietotas pareizi, šo problēmu jūs varat atrisināt, noregulējot drukgalvu.

Drukgalvu var noregulēt, spiežot pogas, vai arī var izmantot datora utilitprogrammu Print Head Alignment (drukgalvas regulšana). Visprecīzākajai noregulēšanai ir ieteicama šī utilitprogramma.

Lai noregulētu drukgalvu, izmantojot pogas, izpildiet turpmāk aprakstītās darbības.

1. Pārliecinieties, vai printeris EPSON STYLUS DX ir izslēgts.
2. Papīra padevē ievietojiet A4 izmēra parasto papīru.
3. Turot nospiestu pogu **Copy** (kopt), nospiediet un aptuveni 3 sekundes turiet nospiestu pogu **Power On** (ieslgt).

Tiek izdrukātas četras izlīdzināšanas parauga rindas.

4. Apskatiet izlīdzināšanas paraugu Nr. 1 un atrodiet laukumu, kas ir izdrukāts visvienmērīgāk, bez pamanāmām svītrām vai līnijām.
5. Nospiediet pogu **Copy** (kopt), līdz š laukuma numurs parādīs logā **Copy** (kopšana).
6. Nospiediet pogu **Start B&W (skt melnbaltu kopiju)**.
7. Atkārtojiet no 5. līdz 7. solim attiecībā uz katru no pārējiem trijiem izlīdzināšanas paraugiem.

Printera EPSON STYLUS DX transportšana

Ja printeri EPSON STYLUS DX nepieciešams pārvietot noteikt attlum, tas jāgatavo transportšanai oriinlaj vai līdzīgu izmru kast

1. Izņemiet visu papīru no lokšņu padeves un pārliecinieties, vai printeris EPSON STYLUS DX ir izslēgts.
2. Atveriet skenera bloku un pārliecinieties, vai drukgalva atrodas izejas pozīcijā labajā pusē.

Ar lenti piestipriniet tintes kasetnes turētāju apvalkam, kā parādīts attēlā, un tad aizveriet skenera bloku.

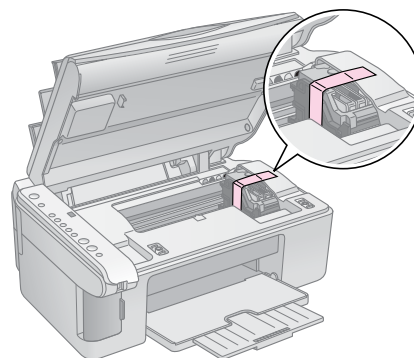

3. Izņemiet barošanas kabeli no kontaktligzdas. Tad atvienojiet USB kabeli no datora.
4. Aizveriet papīra balstu, padeves aizsargierīci un izdruku uztvērēju.

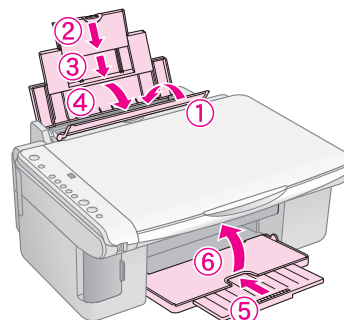

5. Iepakojiet printeri EPSON STYLUS DX atpakaļ oriģinālajā kastē, izmantojot aizsargmateriālus, kas piegādāti kopā ar printeri.

Transportēšanas laikā nodrošiniet horizontālu printera EPSON STYLUS DX stāvokli. Pēc pārvietošanas noņemiet lenti, kas aizsargā drukgalvu. Ja ievērojat izdrukas kvalitātes pasliktināšanos, izpildiet tīrīšanas ciklu (→ 16. lpp.) vai noregulējiet drukgalvu (→ 17. lpp.).

Problmu novršana

Ja ar printeri EPSON STYLUS DX rodas problēmas, lai diagnosticētu problēmas cēloni, pārbaudiet vadības pults indikatorus un koda numuru vai burtu logā **Copy** (kopšana).

Var arī iepazīties ar “Problmas un risinājumi” 20. lpp., lai iegtu traucjummeklšanas padomus par kopšanu vai drukšanu no atmiņas kartes. Sk. *Lietotāja rokasgrmata*, lai saemtu palīdzību par printera EPSON STYLUS DX izmantošanu kop ar datoru.

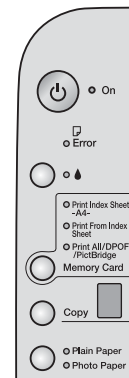

Sk. šādas nodaļas:

- “Kdu indikatoru” 18. lpp.
- “Problmas un risinājumi” 20. lpp.
- “Klientu atbalsta serviss” 21. lpp.



Kdu indikatoru

- : Norāda, ka indikators deg
- : Norāda, ka indikators mirgo

Gaismas indikatoru/Kods	Cēlonis	Risinājums
● Error (kda)	Papīra padevē nav papīra.	Ievietojiet papīra padevē papīru. Tad nospiediet pogu Start Color (skt krsu kopiju), lai turpintu darbu, vai pogu Stop (apturt), lai darbu prtrauktu. ➔ 5. lpp.
	Padevē ir ievilkta vairākas papīra loksnes.	Izņemiet papīru un ievietojiet to no jauna. Tad nospiediet pogu Start Color (skt krsu kopiju), lai turpintu darbu, vai pogu Stop (apturt), lai darbu prtrauktu. ➔ 5. lpp.
● Error (kda)	Papīrs ir iesprūdis.	➔ “Papra padeves problmas” 20. lpp.
●	Tintes kasetnē ir maz tintes.	➔ “Tintes kasetu nomaia” 14. lpp.
●	Tintes kasetne ir tukša vai nav ievietota pareizi.	Ja viena no kasetnēm ir tukša, nav iespējams drukāt, līdz tā nav nomainīta. ➔ “Tintes kasetu nomaia” 14. lpp.
● Error (kda) ● 3 Memory Card (atmiņas karte) Kods 1  *	Ir ievietota printerim nepiemērota atmiņas karte	Izņemiet atmiņas karti un sk. ➔ “Sadergas kartes un ievietošanas pozcijas” 9. lpp.
	Atmiņas kartē nav neviena derīga attēla.	
● Error (kda) ● Print From Index Sheet (drukt no indeksa lapas) Kods 2  *	Indeksa lapa nav atpazīta, jo tā nav ievietota pareizi.	Novietojiet indeksa lapu uz dokumentu virsmas pareizi, izlīdzinot tās augšpusi ar stikla kreiso malu. Tad nospiediet pogu Start Color (skt krsu kopiju), lai turpintu darbu, vai pogu Stop (apturt), lai darbu prtrauktu.
● Error (kda) ● Print From Index Sheet (drukt no indeksa lapas) Kods 3  *	Indeksa lapa ir atzīmēta nepareizi.	Izņemiet indeksa lapu, atzīmējiet to pareizi un mēģiniet vēlreiz. ➔ 11. lpp.

Gaismas indikatori/Kods	Cēlonis	Risinājums
<p>● Error (kda)</p> <p>● Print From Index Sheet (drukt no indeksa lapas)</p> <p>Kods 4</p> <p> *</p>	Indeksa lapas dati neatbilst atmiņas kartes fotoattēliem.	Izņemiet atmiņas karti un ievietojiet karti, kuru izmantojāt indeksa kartes drukāšanai, vai novietojiet uz dokumentu virsmas pareizo indeksa lapu. Tad nospiediet pogu Start Color (skt krsu kopiju), lai turpintu darbu, vai pogu Stop (apturt), lai darbu prtrauktu.
<p>● Error (kda)</p> <p>● Print All/DPOF/PictBridge (drukt visu/DPOF/PictBridge): PictBridge*</p> <p>Koda P indikators mirgo divreiz ātrāk</p> <p></p>	Pievienota nesaderīga ierīce.	Atvienojiet pieslēgto ierīci vai nospiediet pogu Stop (apturt). Kad digitālā kamera ir atbalstīta, indikators P mirgo normāli.
<p>● Error (kda)</p> <p>Kods H</p> <p></p>	Papīra biezuma svira atrodas pozīcijā .	Ja šī svira ir uzstādīta pozīcijā tpc, ka tiek drukta (-as) aploksne (-es), lai turpintu darbu, nospiediet pogu Start Color (skt krsu kopiju). Pretējā gadījumā novietojiet sviru pozīcijā .
<p>● Error (kda)</p> <p>● </p> <p>● Visi prjie indikatori</p> <p>Kods E</p> <p></p>	Jānomaina printera EPSON STYLUS DX kda sastvdaa.	Sazinieties ar vietējo pilnvaroto servisa centru vai norīkojuma saņemšanai sazinieties ar firmu Epson. ➔ "Klientu atbalsta serviss" 21. lpp.
<p>● Visi indikatori</p> <p>Kods E</p> <p></p>	Ar printeri EPSON STYLUS DX radusies problēma.	Izslēdziet printeri EPSON STYLUS DX un tad to atkal ieslēdziet. Ja kļūda nepazūd, sazinieties ar vietējo pilnvaroto servisa centru vai norīkojuma saņemšanai sazinieties ar firmu Epson. ➔ "Klientu atbalsta serviss" 21. lpp.

* Šs kdas nepards srijās EPSON STYLUS DX4200 printeriem.

Problmas un risinjumi

Ja ar printera EPSON STYLUS DX lietošanu ir radušs problmas, izminiet turpmkos risinjumus.

Kopēšanas problēmas

- Pārlicinieties, vai oriģināls ir novietots dokumentu virsmas augšējā kreisajā stūrī.
- Ja kopijas malas ir nogrieztas, pārvietojiet oriģinālu nedaudz tālāk no stūra.
- Pārlicinieties, vai papīrs ir ievietots tieši labajā pusē ar īsāko malu pa priekšu un ar kreisās puses vadotni pret papīra kreiso malu. Neievietojiet papīru virs bultiņas atzīmes ≡ kreiss malas vadotnes iekšpusē.

Papra padeves problmas

- Izņemiet papīru no papīra padeves. Pārlapojiet kaudzīti, lai atdalītu loksnes. Tad no jauna ievietojiet papīru pret labās puses malu un bīdīet malas vadotni pret papīru (bet ne pārāk stingri). Pārlicinieties, vai papīrs neatrodas padeves aizsargierīces priekšpusē.
- Uzreiz neievietojiet pārāk daudz lokšņu. ➔ 5. lpp., lai saeltu informāciju par ievietojamo lokšu skaitu.
- Ja papīrs ir iesprūdis, mirgo indikators **Error** (kda). Lai novērstu papīra iesprūšanu, izpildiet šādas darbības.

1. Lai izvadītu iesprūdušo papīru, nospiediet pogu **Start Color** (skt krsu kopiju). Ja iesprūdušais papīrs netiek izvadīts, pārejiet uz nākamā soli.
2. Ja papīrs ir iekēries papīra padeves vai izdruku uztvērēja tuvumā, viegli pavelciet to ārā un tad nospiediet pogu **Start Color** (skt krsu kopiju).

Ja papīrs ir iekēries printera EPSON STYLUS DX iekšpusē, lai to izslēgtu, nospiediet pogu **On** (ieslgt). Atveriet skenera bloku un izvelciet visu papīru no iekšienes, ieskaitot visas papīra driskas. Nevelciet to atpakaļ, jo tā var sabojāt papīra padevi. Aizveriet skenera bloku un tad atkal ieslēdziet printeri EPSON STYLUS DX.

Drukšanas kvalitātes problēmas

Ja ir radušs problēmas ar kopēšanas vai drukšanas kvalitāti, izmēģiniet šādus risinjumus.

- Pārlicinieties, vai dokuments ir novietots kārtīgi pret dokumentu virsmu un vai printeris EPSON STYLUS DX nav novietots slpi vai uz neldzenas virsmas.
- Ievietojiet papīru ar apdrukājamo pusi uz augšu (parasti tā ir baltākā, gaišākā vai spīdīgā puse).
- Pārlicinieties, vai papīrs nav mitrs vai viļņots.

- Ievietojiet papīru pa vienai lapai. Izņemiet lapas no izdruku uztvērēja, lai vienlaikus nesakrātos pārāk daudz papīra.
- Veiciet papīra izmēra un papīra tipa iestatījumus vadības pultī tā, lai tie atbilstu ievietotajam papīram (➔ 5. lpp.).
- Lai nodrošinātu vislabāko izdrukas kvalitāti, izmantojiet Epson papīru (➔ 5. lpp.) un oriinls Epson tintes kasetnes (➔ 14. lpp.).
- Lielākajai daļai papīra tipu novietojiet papīra biezuma sviru pozīcijā . Drukājot uz aploksnēm, novietojiet sviru pozīcijā .
- Ja pāri izdrukām parādās gaišas vai tumšas joslas vai izdrukas ir pārāk blāvas, var būt nepieciešama drukgalvas tīršana. Lai noteiktu, vai nepieciešams tīrīt drukgalvu, veiciet sprauslu pārbaudi, kā aprakstīts 16. lpp..
- Iztīriet drukgalvu, kā aprakstīts 16. lpp..
- Ja ievērojat robainas vertikālas līnijas, var būt nepieciešams noregulēt drukgalvu. ➔ 17. lpp., lai iegtu detaliztu informāciju.)
- Tintes kasetnes var būt vecas vai tajās var būt maz tintes. ➔ 14. lpp., lai iegtu instrukcijas par tintes kasetnes nomaiņu.
- Ja attēlā parādās pārtraukta līnija, notīriet dokumentu virsmu ar mīkstu un sausu drānu bez pūkām (papīra dvieļi nav ieteicami) vai nepieciešamības gadījumā izmantojiet uz mīksta drāna uzpildinātu nelielu daudzumu stikla tīršanas līdzekļa. **Nesmidziniet stikla tīršanas līdzekli tieši uz dokumentu virsmas.**

Drukgalvas problēma

Ja tintes kasetnes pārsegs neaizveras vai drukgalva nepārvietojas tās sākuma stāvoklī, atveriet pārsegu un spiediet tintes kasetnes uz leju, līdz tās ar klikšķi nofiksējas savā vietā.

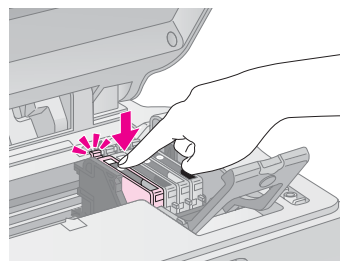

Citas problēmas

Ieslēdzot printeri EPSON STYLUS DX, sarkanā lampiņa printera EPSON STYLUS DX iekšpusē var palikt ieslēgtā stāvoklī. Šī lampiņa degs aptuveni 15 minūtes un tad automātiski nodzīsīs. Tas nav saistīts ar nepareizu darbību.

Klientu atbalsta serviss

Sazināšana ar klientu atbalsta servisu

Ja jūsu Epson izstrādājums nedarbojas pareizi un jūs nevarat atrisināt problēmu, izmantojot traucējummeklēšanas informāciju izstrādājuma dokumentācijā, vrsieties pēc palīdzības klientu atbalsta servisā. Iepazīstieties ar savu Paneiropas garantijas dokumentu, lai iegūtu informāciju par to, kā sazināties ar EPSON klientu atbalsta servisu. Tā darbinieki jums varēs palīdzēt daudz ātrāk, ja viņiem sniegsiet šādu informāciju:

- Izstrādājuma sērijas numurs
(Uzlīme ar sērijas numuru parasti atrodas izstrādājuma aizmugurē.)
- Izstrādājuma modelis
- Izstrādājuma programmatūras versija
(Noklikšķiniet uz pogas **About** (par), **Version Info** (informācija par versiju) vai tamlīdzīgas izstrādājuma programmatūras pogas.)
- Jūsu datora zīmols un modelis
- Jūsu datora operētājsistēmas nosaukums un versija
- Izstrādājumā parasti izmantojamo lietojumprogrammu nosaukumi un versijas

Tehniskā atbalsta dienesta tīmekļa vietne

Dodieties uz interneta lapu <http://www.epson.com> un izvēlieties savas vietējās EPSON filiāles tīmekļa vietnes atbalsta sadaļu, lai iegūtu jaunākos draiverus, atbildes uz bieži uzdotajiem jautājumiem (FAQ), rokasgrāmatas un citu lejupielādējamu informāciju.

Kompānijas Epson 's Tehniskā atbalsta dienesta tīmekļa vietne nodrošina palīdzību to problēmu gadījumā, kuras nevar novērst, izmantojot printera dokumentācijas traucējummeklēšanas informāciju.

Svargi nordjumi par drošību

Pirms printera EPSON STYLUS DX lietošanas izlasiet un ievērojiet šos norādījumus par drošību.

- Noteikti ievērojiet visus uz printera EPSON STYLUS DX atzīmētos brīdinājumus un norādījumus.
- Izmantojiet tikai tādu strāvas avotu, kāds norādīts uzlm.
- Lietojiet tikai printera EPSON STYLUS DX komplektācijā esošo barošanas kabeli. Ja lieto citu barošanas kabeli, ir iespējams elektriskās strāvas trieciens vai aizdegšanās. Neizmantojiet šo barošanas kabeli citām iekārtām.
- Pārliedcinieties, vai barošanas kabelis atbilst spēkā esošajiem vietējiem drošības standartiem.
- Novietojiet printeri EPSON STYLUS DX sienas kontaktligzdas tuvumā, lai barošanas kabeli varētu ērti izņemt no kontaktligzdas.
- Nelietojiet bojātu vai nodilušu barošanas kabeli.
- Ja printera EPSON STYLUS DX pieslēgšanai izmantojat pagarinātāju, pārliedcinieties, vai kopējais strāvas stiprums ampēros, ko veido visas pagarinātājam pieslēgtās ierīces, nepārsniedz šim pagarinātājam atļauto kopējo strāvas stiprumu. Pārliedcinieties arī, vai visu sienas kontaktligzdas pievienoto ierīču kopējais strāvas stiprums ampēros nepārsniedz šīs kontaktligzdas strāvas stipruma ierobežojumu ampēros.
- Izvairieties no vietām, kas ir pakļautas straujām temperatūras vai mitruma izmaiņām, triecieniem, vibrācijām vai putekļiem.
- Atstājiet ap printeri EPSON STYLUS DX pietiekami daudz vietas, lai nodrošinātu pietiekamu ventilāciju. Nebloķējiet un nenosedziet apvalka atveres, un spraugās neievietojiet nekādus priekšmetus.
- Nenovietojiet printeri EPSON STYLUS DX radiatora vai apsildšanas ventilatora tuvumā vai tieš saules gaism.
- Novietojiet printeri EPSON STYLUS DX uz horizontālas, stabilas virsmas, kas visos virzienos ir lielāka par printera pamatni. Printeris nedarbosies pareizi, ja būs novietots uz slīpas virsmas.
- Nodrošiniet, lai printera EPSON STYLUS DX aizmugure atrastos vismaz 10 cm no sienas.
- Laikā, kad ar printeri EPSON STYLUS DX tiek veikta kopēšana, drukāšana vai skenēšana, neatveriet skenera bloku.

- Sekojiet tam, lai uz printera EPSON STYLUS DX nenokļūtu šķidrums.
- Izņemot dokumentācijā tieši norādītos gadījumus, nemēģiniet pats veikt printera EPSON STYLUS DX tehnisko apkopi.
- Atvienojiet printeri EPSON STYLUS DX no barošanas avota un uzticiet tehnisko apkopi kvalificētam personālam šādos gadījumos: ir bojāts barošanas kabelis vai kontaktdakša; iekārtā ir iekļuvis šķidrums; iekārta ir nomesta zemē vai ir bojāts tās korpuss; iekārta nedarbojas pareizi vai ir novērojamas izteiktas izmaiņas tās darbībā. Regulēšanu veiciet tikai ar tiem vadības elementiem, kas ir aprakstīti lietošanas instrukcijā.
- Uzglabājot un transportējot printeri EPSON STYLUS DX nedrīkst novietot slpi, uz sna vai ar apakšu uz augšu, pretj gadjum no kasetnes var izskties tinte.

Norādījumi par tintes kasetnes drošību

- Glabājiet tintes kasetni bērniem nepieejamā vietā un nedzeriet tinti.
- Uzmanieties, rīkojoties ar izlietotām tintes kasetnēm, jo ap tintes padeves vietu var būt palikusi tinte. Ja tinte nokļūst uz ādas, nomazgājiet to ar ziepēm un ūdeni. Ja tinte iekļūst acīs, nekavējoties izskalojiet acis ar ūdeni. Ja joprojām saglabājas nepatīkama sajūta vai redzes problēmas, nekavējoties vērsieties pie ārsta.
- Drukāšanas laikā nelieciet printerī EPSON STYLUS DX rokas un neaiztieciat tintes kasetnes.
- Pēc tukšās tintes kasetnes izņemšanas nekavējoties ievietojiet jaunu kasetni. Ja kasetnes atstāj neievietotas, drukgalva var dehidrēties un traucēt drukāšanu ar printeri EPSON STYLUS DX.
- Ja tintes kasetni izņem vēlākai lietošanai, aizsargājiet tintes padeves zonu no netīrumiem un putekļiem un uzglabājiet to tādos pašos apstākļos kā printeri EPSON STYLUS DX. Atcerieties, ka tintes padeves vietā ir vārsts un nav nepieciešami pārsegi vai aizbāžņi, tomēr jāuzmanās, lai tinte nenosmērētu priekšmetus, kuriem kasetne pieskaras. Nepieskarieties tintes kasetnes tintes padeves vietai vai detaļām ap to.

Atbilstība standarta ENERGY STAR® prasbām



Firma Epson ir ENERGY STAR® partneris un ir noteikusi, ka šis izstrādājums atbilst ENERGY STAR® enerģijas taupšanas noteikumiem.

Starptautiskā ENERGY STAR® biroju aprkojuma programma ir saistīta ar brvm partnerattiecībām starp datoru un biroju aprkojuma ražotjiem, lai veicintu personlo datoru, monitoru, printeru, faksu aparatu, kopšanas iekrtu, skeneru un daudzfunkcionlo iekrtu ar mazu enerģijas patriju ieviešanu gaisa piesrošanas samazinšanas, ko rada enerģijas ražošana, programmas ietvaros. Šie standarti un logotipi ir vienādi visās šīs programmas dalībvalstīs.

Paziņojums par autortiesībām

Bez firmas Seiko Epson Corporation iepriekšējas rakstiskas piekrišanas nevienam šīs publikācijas daļu nedrīkst ne pavairot, ne saglabāt kādā datu izguves sistēmā, ne arī pārsūtīt jebkādā veidā vai jebkādiem līdzekļiem – elektroniski, mehāniski, fotokopējot, ierakstot vai kā citādi. Šeit ietvertā informācija ir paredzēta izmantošanai tikai attiecībā uz šo iekrtu. Firma Epson neuzņemas atbildību, ja šī informācija tiek attiecināta uz kādu citu printeri.

Ne firma Seiko Epson Corporation, ne tās filiāles neuzņemas atbildību šī izstrādājuma pircēja vai trešo personu priekšā par bojājumiem, zaudējumiem, izmaksām vai izdevumiem, kas pircējam vai kādai trešajai personai radušies sakarā ar nelaimes gadījumu, šī izstrādājuma nepareizu vai sliktu ekspluatāciju, tā nesankcionētu pārveidošanu, remontu vai mainīšanu, kā arī (izņemot ASV) Seiko Epson Corporation ekspluatācijas un tehniskās apkopes instrukciju neievērošanu.

Firma Seiko Epson Corporation neuzņemas atbildību par bojājumiem vai problēmām, kas radušās, izmantojot papildaprīkojumu vai izejmateriālus, kas nav norādīti kā Seiko Epson Corporation oriģinālie Epson izstrādājumi (Original Epson Products) vai Epson apstiprinātie izstrādājumi (Epson Approved Products).

Firma Seiko Epson Corporation neuzņemas atbildību par kaitējumiem, ko izraisījuši elektromagnētiskie traucējumi, lietojot citus savienošanas kabeļus, nevis tos, kurus Seiko Epson Corporation norādījusi kā Epson apstiprinātos izstrādājumus (Epson Approved Products).

EPSON® ir reistrta prezme, un EPSON STYLUS™ ir Seiko Epson Corporation prezme.

USB DIRECT-PRINT™ un USB DIRECT-PRINT logotips ir Seiko Epson Corporation prečzīmes. Autortiesības © 2002 Seiko Epson Corporation. Autortiesības aizsargātas.

DPOF™ ir CANON INC., Eastman Kodak Company, Fuji Photo Film Co., Ltd. un Matsushita Electric Industrial Co., Ltd prečzīme.

SD™ ir prečzīme.

Memory Stick, Memory Stick Duo, Memory Stick PRO un Memory Stick PRO Duo ir Sony Corporation prečzīmes.

xD-Picture Card™ ir Fuji Photo Film Co.,Ltd prečzīme.

Vispārīgs paziņojums: šeit ietvertie citu izstrādājumu nosaukumi ir lietoti tikai identifikācijas nolku un var bt to attiecīgo pašnieku prezmes. Epson atsakās no jebkādam tiesībām uz šīm prečzīmēm.

Autortiesības © 2005 Seiko Epson Corporation. Autortiesības aizsargātas.



MEMORY STICK PRO™

