









Podręcznik podstaw obsługi

| | | |
|---|---|----|
|  | Wprowadzenie | 2 |
| | Elementy urządzenia EPSON STYLUS DX..... | 2 |
| | Panel sterowania | 3 |
|  | Ładowanie papieru | 5 |
| | Wybór papieru..... | 5 |
| | Ładowanie papieru do urządzenia EPSON STYLUS DX | 5 |
|  | Kopiowanie fotografii lub dokumentów..... | 7 |
| | Umieszczanie oryginałów na płycie dokumentów..... | 7 |
| | Kopiowanie dokumentów formatu A4 | 7 |
| | Kopiowanie fotografii..... | 8 |
| | Zwiększanie szybkości kopiowania..... | 8 |
|  | Drukowanie z karty pamięci (tylko drukarka DX4800 Series) | 9 |
| | Zgodne karty i sposoby ich wkładania | 9 |
| | Wkładanie karty | 10 |
| | Drukowanie arkusza indeksu w celu wybrania fotografii..... | 10 |
| | Drukowanie wszystkich fotografii lub fotografii w formacie DPOF | 12 |
|  | Drukowanie z aparatu cyfrowego | 13 |
| | Podłączanie i drukowanie | 13 |
|  | Konserwowanie i transportowanie urządzenia EPSON STYLUS DX..... | 14 |
| | Wymiana pojemników z tuszem..... | 14 |
| | Sprawdzanie dysz głowicy drukującej i tuszu | 16 |
| | Czyszczenie głowicy drukującej..... | 16 |
| | Wyrównywanie głowicy drukującej..... | 17 |
| | Transportowanie urządzenia EPSON STYLUS DX | 17 |
|  | Rozwiązywanie problemów | 18 |
| | Wskaźniki błędów | 18 |
| | Problemy i rozwiązania | 20 |
| | Obsługa klienta | 21 |
|  | Uwagi | 22 |
| | Ważne instrukcje dotyczące bezpieczeństwa..... | 22 |
| | Uwaga dotycząca praw autorskich | 23 |

Wprowadzenie

Jeśli zainstalowano już urządzenie EPSON STYLUS™ DX według instrukcji zawartych na arkuszu *Rozpocznij tutaj*, w niniejszej instrukcji można znaleźć informacje dotyczące:

- Ładowania papieru
- Wykonywania szybkich kopii dokumentów lub fotografii
- Drukowania fotografii zapisanych na karcie pamięci
- Drukowania fotografii z aparatu cyfrowego
- Wykonywania prostych czynności konserwacyjnych
- Rozwiązywania większości problemów

Ten podręcznik zawiera informacje na temat wykonywania powyższych czynności, nawet bez włączania komputera! Oczywiście, urządzenie EPSON STYLUS DX potrafi o wiele więcej, gdy zostanie podłączone do komputera z systemem Windows® lub komputera Macintosh® — można na przykład poprawić jakość i kolory na wydrukach lub skanowanych obrazach, czy odtworzyć kolory na wyblakłych fotografiach.

Instrukcje dotyczące korzystania z urządzenia EPSON STYLUS DX wraz z komputerem, zawiera ekranowy *Przewodnik użytkownika*. Podczas instalacji oprogramowania na pulpicie komputera została umieszczona ikona przewodnika.

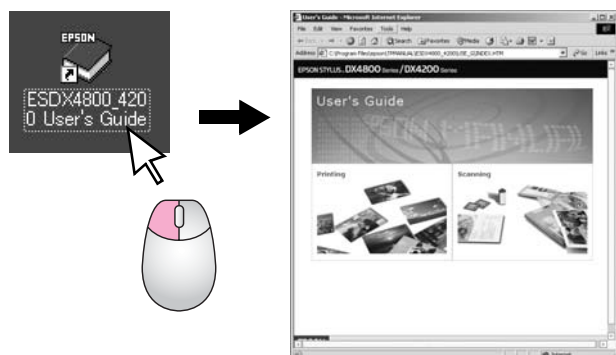

Podczas czytania instrukcji dotyczących urządzenia należy przestrzegać poniższych wskazówek:

Ostrzeżenie:

Ostrzeżeń należy przestrzegać, aby uniknąć uszkodzeń ciała.

Przeostroga:

Przeostrogi należy brać pod uwagę, aby zapobiec uszkodzeniu sprzętu.

Uwaga:

Uwagi zawierają ważne informacje dotyczące urządzenia EPSON STYLUS DX.

Przed rozpoczęciem korzystania z urządzenia EPSON STYLUS DX, należy zapoznać się z sekcją *Ważne instrukcje dotyczące bezpieczeństwa* strona 22 i postępować zgodnie z nimi.

Ilustracje i zrzuty ekranu zamieszczone w tym podręczniku dotyczą urządzeń EPSON STYLUS DX4800 Series.

Elementy urządzenia EPSON STYLUS DX

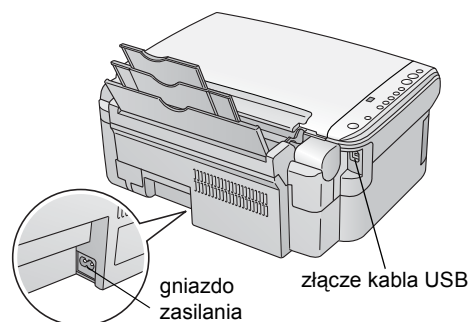
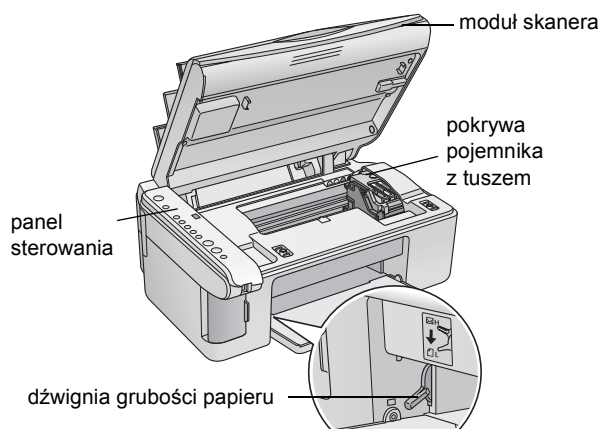
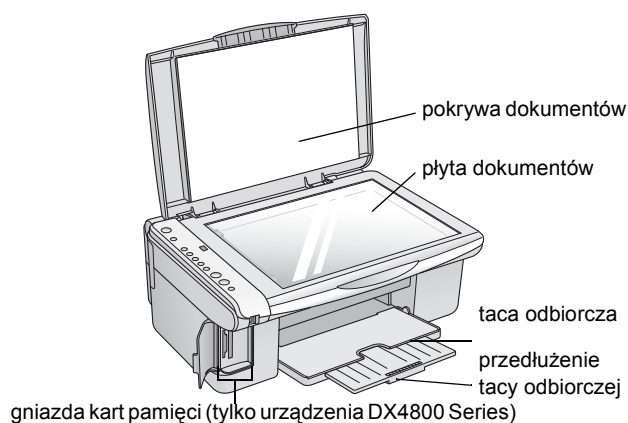
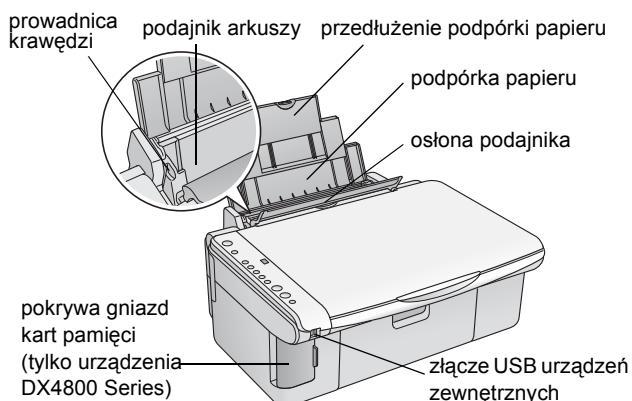

Panel sterowania

Przyciski

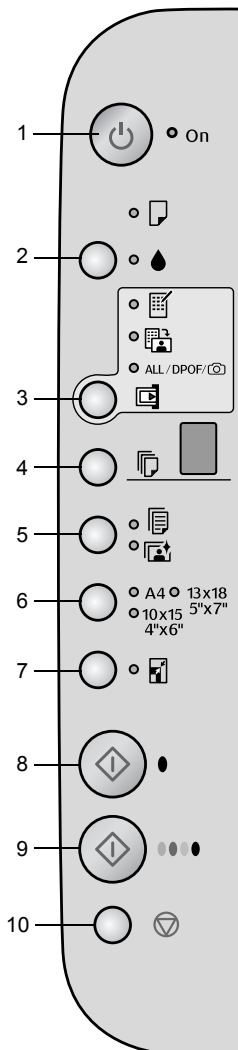

| | Przycisk | Funkcja |
|----|---|---|
| 1 | ⏻ On (Włącz) | Naciśnij, aby włączyć lub wyłączyć urządzenie EPSON STYLUS DX. |
| 2 | ● | Naciśnij, aby wymienić pojemniki z tuszem. Naciśnij i przytrzymaj przez 3 sekundy, aby wyczyścić głowicę drukującą (gdy lampka ● nie świeci). |
| 3 | Memory Card* (Karta pamięci) | Naciśnij, aby drukować fotografie z karty pamięci. Dostępne opcje wydruku z karty pamięci to: Print Index Sheet -A4- (Drukuj arkusz indeksu A4): Ta opcja jest wybierana automatycznie po naciśnięciu przycisku Memory Card (Karta pamięci). Print From Index Sheet (Drukuj z arkusza indeksu): Ta opcja jest wybierana automatycznie po wydrukowaniu arkusza indeksu z karty pamięci. Print All/DPOF/PictBridge (Drukuj wszystko/DPOF/PictBridge): Wybierz tę opcję, aby wydrukować wszystkie obrazy z karty pamięci, wydrukować fotografie używając zapisanych na karcie danych w formacie DPOF lub wydrukować fotografie bezpośrednio z aparatu cyfrowego. Uwaga: Tryb DPOF jest dostępny tylko w sytuacji, kiedy fotografie na karcie pamięci zawierają informacje w formacie DPOF. Aby wydrukować wszystkie zdjęcia zawarte na karcie pamięci, należy wyłączyć tryb DPOF w aparacie fotograficznym. |
| 4 | Copy (Kopiuj) | Naciśnij, aby ustawić liczbę kopii. |
| 5 | Plain Paper (Papier zwykły) Photo Paper (Papier fotograficzny) | Naciśnij, aby wybrać typ papieru załadowanego do podajnika arkuszy. |
| 6 | A4 10×15 4"×6" 13×18 5"×7" | Naciśnij, aby wybrać rozmiar papieru załadowanego do podajnika arkuszy. |
| 7 | Fit to Page (Dopasuj do strony) | Naciśnij, aby powiększyć lub pomniejszyć kopiowany obraz w celu dopasowania do wybranego rozmiaru papieru. |
| 8 | ◇ Start B&W (Kopiuj na czarno-biało) | Naciśnij, aby kopiować w trybie czarno-białym. |
| 9 | ◇ Start Color (Kopiuj w kolorze) | Naciśnij, aby kopiować w trybie kolorowym lub rozpocząć drukowanie z karty pamięci. |
| 10 | ⊞ Stop | Naciśnij, aby zatrzymać kopiowanie. Drukowana strona zostanie wysunięta, a liczba kopii zresetowana. |

* Przycisk Memory Card (Karta pamięci) nie występuje na urządzeniu EPSON STYLUS DX4200 Series.

Lampki

Uwaga:

Jeśli w ciągu 15 minut nie zostanie naciśnięty żaden przycisk, urządzenie EPSON STYLUS DX przejdzie w tryb uśpienia. Świeci wówczas lampka **On** (Włącz), a w okienku kopiowania zostaje wyświetlony migający punkt. Aby „obudzić” urządzenie, należy nacisnąć dowolny przycisk, oprócz przycisku **On** (Włącz).

● = świeci ● = miga

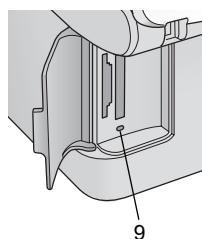
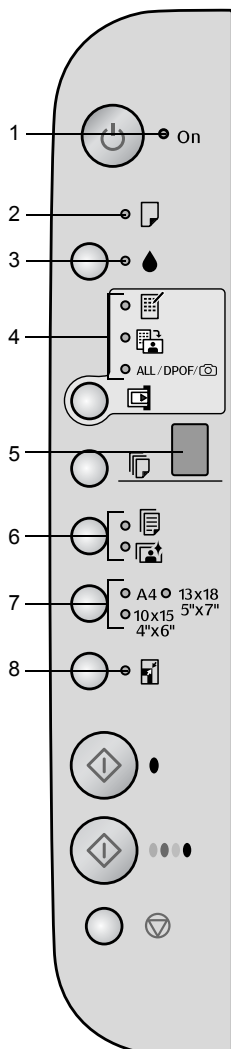

| | Lampka | Zachowanie | Stan |
|------------|--|------------|--|
| 1 | On (Włącz) | ● | Urządzenie EPSON STYLUS DX jest włączone. |
| | | ● (wolno) | Urządzenie EPSON STYLUS DX jest aktywne. |
| | | ● (szybko) | Urządzenie EPSON STYLUS DX jest wyłączane. |
| 2 | Error (Błąd) | ● lub ● | Wystąpił błąd. ➔ „Rozwiązywanie problemów” na stronie 18. |
| 3 | ▲ | ● | Poziom tuszu jest niski. Można kontynuować kopiowanie aż do opróżnienia pojemnika z tuszem. |
| | | ● | Pojemnik z tuszem jest pusty lub brakuje go. |
| 4 | Memory Card* (Karta pamięci) (Print Index Sheet -A4- [Drukuj arkusz indeksu A4], Print From Index Sheet [Drukuj z arkusza indeksu], Print All/DPOF/ PictBridge [Drukuj wszystko/DPOF/PictBridge]) | ● | Wybrano jedną z opcji drukowania z karty pamięci. Lampka Print All/DPOF/PictBridge (Drukuj wszystko/DPOF/PictBridge): Miga w trybie DPOF. |
| 5 | Copy (Kopiowanie) (okienko) | 1 do 9 | Oznacza liczbę kopii. |
| | | - | Zostanie wykonanych do 100 kopii, zależnie od ilości załadowanego papieru. |
| | | E | Wystąpił błąd. |
| | | H | Dźwignia regulacji grubości papieru została ustawiona w położeniu <input checked="" type="checkbox"/> (położenie koperty). |
| | | L | Dźwignia regulacji grubości papieru została ustawiona w położeniu <input type="checkbox"/> (położenie standardowe). |
| | | P | Miga, gdy podłączony jest aparat fotograficzny zawierający dane w standardzie PictBridge. Jeśli podłączone urządzenie nie jest obsługiwane, zacznie migać podwójna litera P, lampka Error (Błąd) oraz lampki Print All/DPOF/PictBridge* (Drukuj wszystko/DPOF/PictBridge). |
| · (kropka) | Urządzenie znajduje się w trybie uśpienia. Aby „obudzić” urządzenie, należy nacisnąć dowolny przycisk, oprócz przycisku On (Włącz). | | |
| 6 | Plain Paper (Papier zwykły) Photo Paper (Papier fotograficzny) | ● | Oznacza wybrany typ papieru. |
| 7 | A4 10×15 4"×6" 13×18 5"×7" | ● | Oznacza wybrany rozmiar papieru. |
| 8 | Fit to Page (Dopasuj do strony) | ● | Ustawiono tryb pomniejszania lub powiększania kopii w celu dopasowania do wybranego rozmiaru papieru. |
| 9 | Lampka dostępu do karty pamięci* | ● | Włożono kartę pamięci. |
| | | ● | Urządzenie odczytuje dane z karty pamięci lub zapisuje je na kartę. Nie należy wyjmować karty, jeśli ta lampka miga lub jeśli miga lampka On (Włącz) — grozi to utratą danych zapisanych na karcie. |

* Te lampki nie występują na urządzeniach EPSON STYLUS DX4200 Series.

Ładowanie papieru

Wybrany typ papieru wpływa na wygląd wydruków, dlatego należy upewnić się, że wybrano papier odpowiedni do danego zadania.

Wybór papieru

Jeśli wykonywana jest kopia lub wydruk roboczy obrazu, można użyć papieru zwykłego. Jednak dla osiągnięcia najlepszych rezultatów zalecane jest użycie specjalnego typu papieru do drukarek atramentowych firmy Epson, zaprojektowanego specjalnie dla urządzeń EPSON STYLUS DX.

| Typ papieru | Rozmiar | Ustawienie typu papieru | Liczba arkuszy |
|-------------------------------------|-------------------|------------------------------------|----------------|
| Papier zwykły | A4 | Plain Paper (Papier zwykły) | 100 |
| EPSON Bright White Ink Jet Paper | A4 | Plain Paper (Papier zwykły) | 100 |
| EPSON Premium Glossy Photo Paper | A4, 10 × 15 cm | Photo Paper (Papier fotograficzny) | 20 |
| EPSON Premium Semigloss Photo Paper | A4, 10 × 15 cm | Photo Paper (Papier fotograficzny) | 20 |

Ładowanie papieru do urządzenia EPSON STYLUS DX

Wykonaj poniższe kroki, aby załadować papier formatu A4, 10 × 15 cm oraz 13 × 18 cm do urządzenia EPSON STYLUS DX. (➔ Instrukcje dotyczące ładowania innych typów papieru zawiera *Przewodnik użytkownika*).

1. Otwórz podpórkę papieru i tacę odbiorczą, a następnie wysuń przedłużenia.

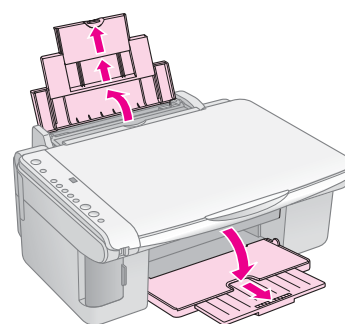

2. Obróć osłonę podajnika do przodu.

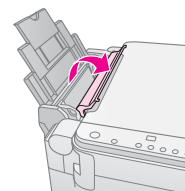

3. Przesuń prowadnicę krawędzi w lewo.

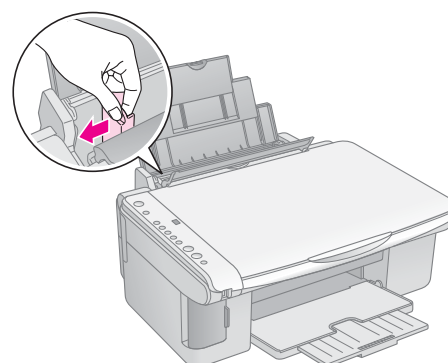

4. Włóż papier stroną przeznaczoną do drukowania w górę, przysuwając go do prawej strony podajnika arkuszy. Papier należy ładować krótszą krawędzią do przodu, nawet przy wykonywaniu wydruków poziomych.

Umieść stos papieru za wypustkami i upewnij się, że mieści się on pod znakiem strzałki  umieszczonym po wewnętrznej stronie lewej prowadnicy krawędzi.

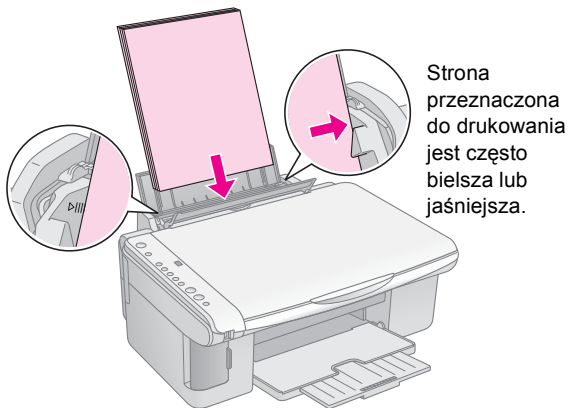

Strona przeznaczona do drukowania jest często bielsza lub jaśniejsza.

10 × 15 cm oraz
13 × 18 cm

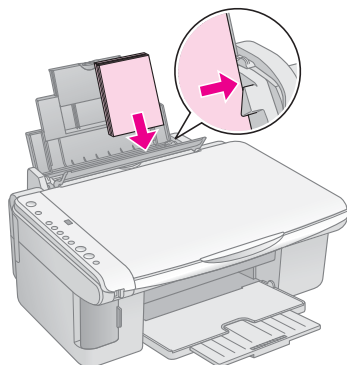

5. Przesuń lewą prowadnicę krawędzi do lewej krawędzi papieru (niezbyt mocno).

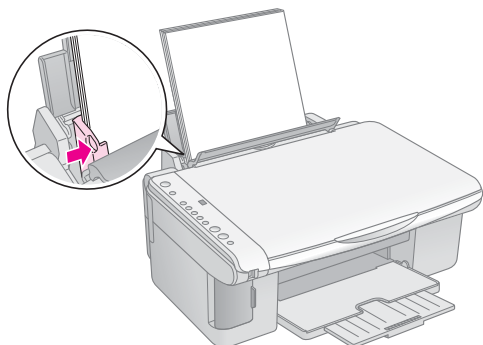

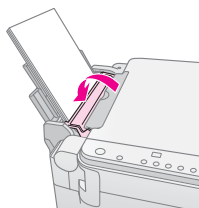

6. Obróć osłonę podajnika z powrotem.

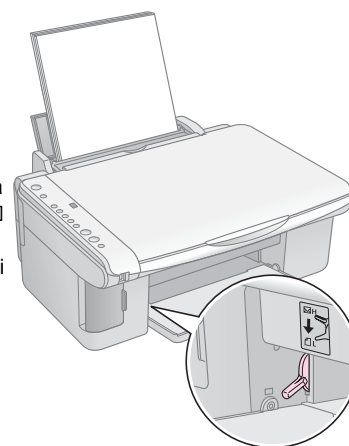

Upewnij się także, że dźwignia regulacji grubości papieru jest ustawiona w położeniu .



Podczas przesuwania dźwigni w położenie  w okienku Copy (Kopiowanie) na krótki czas zostanie wyświetlona litera L, zaś podczas przesuwania w położenie  — litera H.

Kopiowanie fotografii lub dokumentów

Proste kopiowanie można przeprowadzić na papierze formatu A4, 10 × 15 cm lub 13 × 18 cm. W przypadku kopiowania na papier o innym rozmiarze operację należy wykonać z komputera. Instrukcje znajdują się w ekranowym *Przewodniku użytkownika*.

Informacje na temat kopiowania fotografii lub dokumentów znajdują się w sekcjach:

- „Umieszczanie oryginałów na płycie dokumentów” na stronie 7
- „Kopiowanie dokumentów formatu A4” na stronie 7
- „Kopiowanie fotografii” na stronie 8
- „Zwiększanie szybkości kopiowania” na stronie 8

Umieszczanie oryginałów na płycie dokumentów

1. Otwórz pokrywę dokumentów i umieść oryginał w lewym górnym rogu płyty dokumentów, stroną do kopiowania skierowaną w dół.

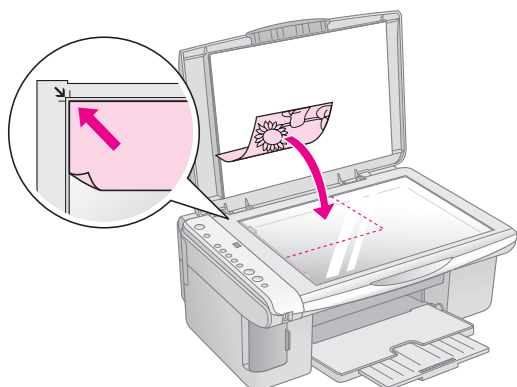

Uwaga:

Jeśli krawędzie kopii zostały ścięte, należy odsunąć oryginał od rogu na niewielką odległość.

2. Ostrożnie zamknij pokrywę tak, aby oryginał nie przemieścił się.

⚠ Przewaga:

Nigdy nie należy otwierać pokrywy dokumentów szerzej, niż do jej punktu oporu; na urządzeniu EPSON STYLUS DX nie należy także umieszczać ciężkich przedmiotów.

W przypadku skanowania grubych lub obszernych dokumentów pokrywę dokumentów można zdjąć. Aby zdjąć pokrywę, należy ją otworzyć i pociągnąć do góry.

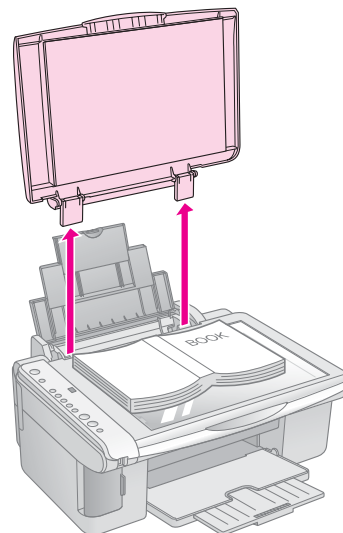

Jeśli istnieje potrzeba dociśnięcia dokumentu tak, aby leżał płasko, nie należy dociskać go zbyt mocno i należy uważać, aby dokument się nie przesunął.

Po zakończeniu czynności załóż pokrywę dokumentów z powrotem, wsuwając jej wypustki do gniazd.

Kopiowanie dokumentów formatu A4

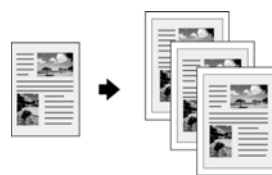

1. Upewnij się, że urządzenie EPSON STYLUS DX jest włączone.
2. Umieść dokument na płycie dokumentów (aby uzyskać informacje, patrz strona 7). Zamknij pokrywę dokumentów.
3. Załaduj papier zwykły formatu A4. (Odpowiednie instrukcje, ➔ strona 5.)
4. Na panelu sterowania wybierz następujące ustawienia.

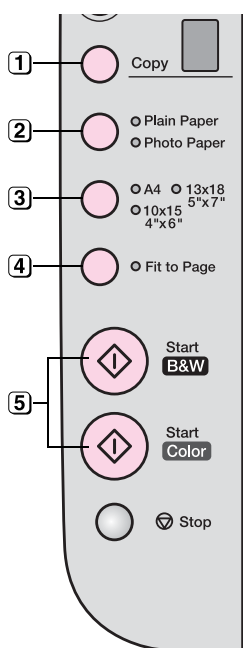

- 1 Wybierz liczbę kopii.
- 2 Wybierz opcję **Plain Paper** (Papier zwykły).
- 3 Wybierz format **A4**.
- 4 Jeśli jest to konieczne, naciśnij przycisk **Fit to Page** (Dopasuj do strony), aby automatycznie dopasować rozmiar kopii do rozmiaru załadowanego papieru.
- 5 Aby wykonać kopię kolorową, naciśnij przycisk **Start Color** (Kopiuj w kolorze). Aby wykonać kopię czarno-białą, naciśnij przycisk **Start B&W** (Kopiuj na czarno-biało).

Lampka **On** (Włącz) zacznie migać, a po chwili drukarka EPSON STYLUS DX rozpocznie drukowanie.

Przeostroga:

Aby uniknąć uszkodzenia urządzenia EPSON STYLUS DX, nigdy nie należy otwierać modułu skanera podczas skanowania lub kopiowania.

Aby zatrzymać operację kopiowania, należy nacisnąć przycisk **Stop**. W trakcie drukowania nie należy wyciągać papieru; zostanie on wysunięty automatycznie.

Kopiowanie fotografii



1. Upewnij się, że urządzenie EPSON STYLUS DX jest włączone.
2. Umieść fotografię na płycie dokumentów (aby uzyskać informacje, patrz strona 7). Zamknij pokrywę dokumentów.
3. Załaduj papier fotograficzny o rozmiarze 10 × 15 cm lub 13 × 18 cm. (Odpowiednie instrukcje, ➔ strona 5.)

4. Na panelu sterowania wybierz następujące ustawienia.

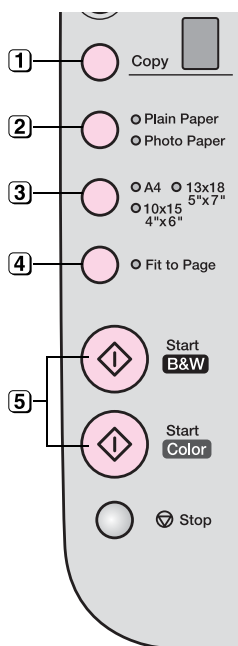

- 1 Wybierz liczbę kopii.
- 2 Wybierz **Photo Paper** (Papier fotograficzny).
- 3 Wybierz ustawienie **10 × 15 (4" × 6")** lub **13 × 18 (5" × 7")**.
- 4 Jeśli chcesz uzyskać kopię bez białego obramowania, naciśnij przycisk **Fit to Page** (Dopasuj do strony).
- 5 Aby wykonać kopię kolorową, naciśnij przycisk **Start Color** (Kopiuj w kolorze). Aby wykonać kopię czarno-białą, naciśnij przycisk **Start B&W** (Kopiuj na czarno-biało).

Lampka **On** (Włącz) zacznie migać, a po chwili drukarka EPSON STYLUS DX rozpocznie drukowanie.

Przeostroga:

Aby uniknąć uszkodzenia urządzenia EPSON STYLUS DX, nigdy nie należy otwierać modułu skanera podczas skanowania lub kopiowania.

Aby zatrzymać operację kopiowania, należy nacisnąć przycisk **Stop**. W trakcie drukowanie nie należy wyciągać papieru; zostanie on wysunięty automatycznie.

Uwaga:

- Kopie mogą nie być dokładnie tego samego rozmiaru co oryginał.
- Jeśli krawędzie kopii zostały ścięte, należy odsunąć oryginał od rogu na niewielką odległość.

Zwiększanie szybkości kopiowania

Jeśli potrzebne jest szybkie uzyskanie kopii, a jej jakość nie musi być wysoka, można wydrukować kopię „roboczą”. Kopia zostanie szybciej wydrukowana, ale jej jakość będzie obniżona.

1. Załaduj zwykły papier formatu A4-size i wybierz opcję **Plain Paper** (Papier zwykły) i **A4** na panelu sterowania.
2. Gdy wszystko zostało przygotowane, naciśnij i przytrzymaj przycisk **Stop**, następnie naciśnij i przytrzymaj przycisk **Start Color** (Kopiuj w kolorze) lub, aby uzyskać kopię czarno-białą, przycisk **Start B&W** (Kopiuj na czarno-biało).
3. Gdy lampka **On** (Włącz) zacznie migać, zwolnij oba przyciski.

Uwaga:

W celu wykonania kopii roboczych mieszane są tusze czarny i kolorowe, nawet przy kopiowaniu czarno-białym.

Drukowanie z karty pamięci (tylko drukarka DX4800 Series)

Drukarka EPSON STYLUS DX umożliwia drukowanie fotografii bezpośrednio z karty pamięci aparatu cyfrowego. Wystarczy włożyć ją do gniazda karty pamięci.

Aby wybrać fotografie do drukowania, najpierw wydrukuj arkusz indeksu, zawierający miniatury wszystkich fotografii. Zaznacz na nim fotografie, które chcesz wydrukować. Następnie umieść arkusz na płycie dokumentów. Drukarka EPSON STYLUS DX wydrukuje wybrane fotografie.

Jeśli aparat cyfrowy obsługuje format DPOF (Digital Print Order Format), można wybrać wstępnie fotografie do drukowania, gdy karta nadal znajduje się w aparacie fotograficznym. Po włożeniu karty do drukarki EPSON STYLUS DX, urządzenie wydrukuje wybrane fotografie w określonej liczbie kopii.







Patrz sekcje:

- „Zgodne karty i sposoby ich wkładania” na stronie 9
- „Wkładanie karty” na stronie 10
- „Drukowanie arkusza indeksu w celu wybrania fotografii” na stronie 10
- „Drukowanie wszystkich fotografii lub fotografii w formacie DPOF” na stronie 12

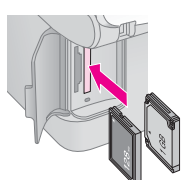
Instrukcje dotyczące kopiowania plików z karty pamięci pomiędzy drukarką EPSON STYLUS DX a komputerem lub innym urządzeniem zawiera *Przewodnik użytkownika*.

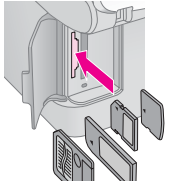
Zgodne karty i sposoby ich wkładania

Z drukarką EPSON STYLUS DX można używać następujących typów kart.

| Gniazdo | Typ karty |
|--|---|
|  |   Compact Flash Microdrive |
|  |   Smart Media SD Card MultiMedia Card miniSD™ Card* |
| |  Memory Stick Memory Stick PRO MagicGate Memory Stick MagicGate Memory Stick Duo* Memory Stick Duo* Memory Stick PRO Duo* |
| |  xD-Picture Card xD-Picture Card Type M * Wymagany jest adapter |

Przeostroga:

Należy upewnić się, że karta wkładana jest prawidłowo; jeśli wymaga ona adaptera, należy dołączyć go przed włożeniem karty do gniazda. W przeciwnym wypadku wyjęcie karty z drukarki EPSON STYLUS DX może być niemożliwe.

Drukarka EPSON STYLUS DX obsługuje pliki obrazów, które spełniają następujące wymagania.

| | |
|----------------|---|
| Format nośnika | Zgodny z formatem DCF (Design rule for Camera File system) w wersji 1.0 lub 2.0. |
| Format pliku | JPEG, DOS FAT (FAT 12 lub 16, jedna partycja) — fotografie wykonane za pomocą aparatu cyfrowego zgodnego z formatem DCF w wersji 1.0 lub 2.0. Obsługiwany format Exif w wersji 2.21. |
| Rozmiar obrazu | 80 × 80 pikseli do 9200 × 9200 pikseli. |
| Liczba plików | Do 999. |

Wkładanie karty

Podczas drukowania bezpośrednio z karty pamięci zaleca się odłączenie drukarki EPSON STYLUS DX od komputera lub jego wyłączenie. W przeciwnym wypadku drukowanie może trwać dłużej.

1. Upewnij się, że drukarka EPSON STYLUS DX jest włączona.
2. Otwórz pokrywę gniazd kart pamięci.

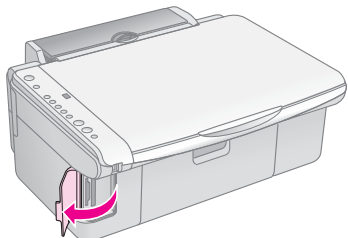

3. Upewnij się, że lampka karty pamięci nie świeci się oraz że w żadnym z gniazd nie ma karty. Następnie włóż kartę do odpowiedniego gniazda. (Aby uzyskać informacje szczegółowe, ➔ strona 9.)

Lampka karty zacznie migać, a następnie zaświeci się na stałe.

4. Zamknij pokrywę gniazd kart pamięci. Teraz można:
 - Wydrukować arkusz indeksu i wybrać fotografie przeznaczone do drukowania (strona 10).
 - Wydrukować wszystkie fotografie znajdujące się na karcie (strona 12).
 - Wydrukować fotografie wstępnie wybrane w aparacie fotograficznym za pomocą funkcji DPOF (strona 12).

⚠ Przewaga:

Nie należy wyjmować karty ani wyłączać drukarki EPSON STYLUS DX, jeśli lampka karty pamięci nadal miga — grozi to utratą danych zapisanych na karcie.

Uwaga:

- ❑ Z karty pamięci można drukować wyłącznie w kolorze; uzyskanie wydruku czarno-białego nie jest możliwe.
- ❑ Jeśli do drukarki EPSON STYLUS DX podłączono aparat cyfrowy, przed włożeniem karty pamięci należy go odłączyć.

Drukowanie arkusza indeksu w celu wybrania fotografii

Przegląd funkcji drukowania z arkusza indeksu

Można wydrukować arkusz indeksu, aby przejrzeć „miniatury” fotografii znajdujące się na karcie pamięci. Na arkuszu należy następnie zaznaczyć fotografie do drukowania i zeskanować arkusz. Drukarka EPSON STYLUS DX wydrukuje je automatycznie.

Drukowanie arkusza indeksu.

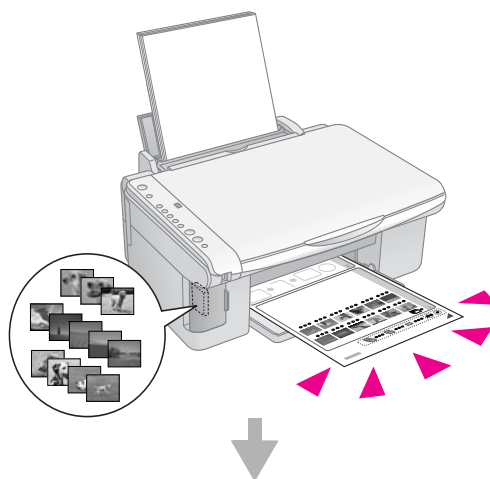

Wybieranie fotografii na arkuszu indeksu.

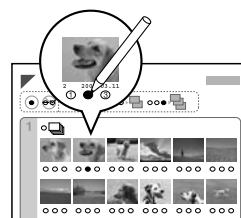

Skanowanie arkusza indeksu.

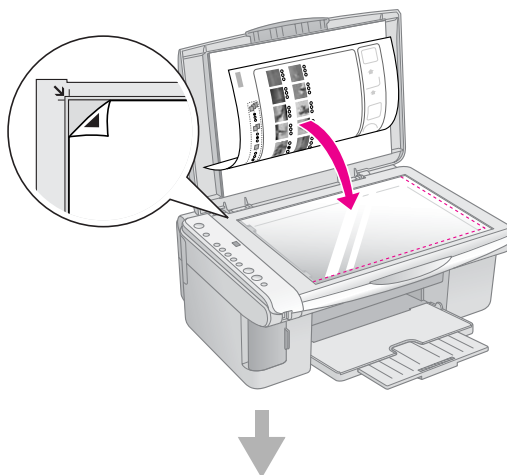

Drukowanie wybranych fotografii.

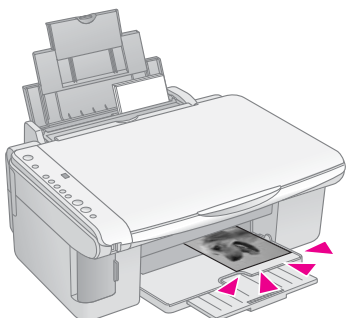

Drukowanie arkusza indeksu.

1. Upewnij się, że drukarka EPSON STYLUS DX jest odłączona od komputera (lub komputer jest wyłączony).
2. Załaduj kilka arkuszy papieru zwykłego formatu A4.
Na każdej stronie można wydrukować do 30 obrazów, więc jeśli na karcie pamięci znajduje się więcej niż 30 fotografii, do wydrukowania wszystkich stron indeksu potrzebna będzie odpowiednio większa liczba stron.
3. Włóż kartę do gniazda, jeśli jeszcze nie zostało to wykonane (➔ strona 10).
4. Naciśnij przycisk **Memory Card** (Karta pamięci) raz lub kilka razy, aż zaświeci się lampka **Print Index Sheet -A4-** (Drukuj arkusz indeksu A4).

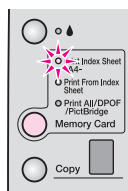

5. Upewnij się, że wybrano opcje **Plain Paper** (Papier zwykły) i **A4**.
6. Naciśnij przycisk **Start Color** (Kopiuj w kolorze). Zacznie migać lampka **On** (Włączone), a drukarka EPSON STYLUS DX rozpocznie drukowanie arkusza indeksu. Może to potrwać kilka minut.

W przypadku drukowania wielu arkuszy indeksu są one drukowane od ostatniego do pierwszego, tak więc najnowsze fotografie zostaną wydrukowane na początku.

Aby wybrać fotografie przeznaczone do drukowania, należy wykonać poniższe instrukcje.

Wybieranie fotografii na arkuszu indeksu.

Na wydrukowanym arkuszu indeksu zaznacz za pomocą ciemnego długopisu lub ołówka fotografie, które chcesz wydrukować.

- Wypełnij jedno z kółek znajdujących się poniżej każdej fotografii, aby wybrać liczbę drukowanych kopii (1, 2 lub 3).
- Jeśli chcesz wydrukować jedną kopię każdej fotografii z arkusza indeksu, wypełnij kółko **All** (Wszystko), znajdujące się u góry strony.

Prawidłowo:



Nieprawidłowo:



Upewnij się, że pod każdą wybraną fotografią wypełniono tylko jedno kółko oraz że arkusz jest starannie oznaczony. Po zeskanowaniu arkusza nie będzie można zmienić wyboru.

Skanowanie arkusza indeksu i drukowanie wybranych fotografii

1. Umieść arkusz indeksu stroną do skanowania skierowaną w dół w lewym górnym rogu płyty dokumentów tak, aby górna krawędź arkusza była wyrównana do lewej krawędzi szyby.

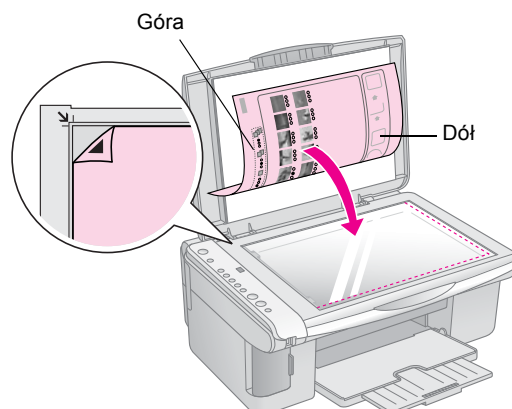

2. Zamknij pokrywę dokumentów.
3. Załaduj typ papieru, którego chcesz użyć (➔ strona 5). Załaduj taką ilość arkuszy, aby wystarczyła do wydrukowania wymaganej liczby fotografii.
4. Upewnij się, że lampka **Print From Index Sheet** (Drukuj z arkusza indeksu) świeci.

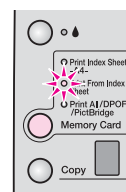

- Wybierz opcję **Plain Paper** (Papier zwykły) lub **Photo Paper** (Papier fotograficzny), w zależności od załadowanego papieru.

Jeśli wybrano opcję **Plain Paper** (Papier zwykły), fotografie zostaną wydrukowane z białym obramowaniem. Jeśli wybrano opcję **Photo Paper** (Papier fotograficzny), fotografie zostaną wydrukowane bez obramowania na całym obszarze papieru.

- Jako rozmiar papieru wybierz **A4, 10 × 15 (4" × 6")** lub **13 × 18 (5" × 7")**.
- Naciśnij przycisk **Start Color** (Kopiuj w kolorze), aby rozpocząć drukowanie.

Uwaga:

Aby zatrzymać operację drukowania, należy nacisnąć przycisk **Stop** (Zatrzymaj).

- Po ukończeniu drukowania wyjmij kartę pamięci z gniazda.

- Naciśnij przycisk **Start Color** (Kopiuj w kolorze), aby rozpocząć drukowanie.

Uwaga:

Aby zatrzymać operację drukowania, należy nacisnąć przycisk **Stop** (Zatrzymaj).

- Po ukończeniu drukowania wyjmij kartę pamięci z gniazda.

Drukowanie wszystkich fotografii lub fotografii w formacie DPOF

Aby wydrukować jedną kopię każdej fotografii znajdującej się na karcie lub wydrukować tylko te fotografie, które zostały wstępnie wybrane za pomocą funkcji DPOF aparatu fotograficznego, należy wykonać następujące kroki.

- Włóż kartę pamięci (➔ strona 10).
- Załaduj typ papieru, którego chcesz użyć (➔ strona 5). Załaduj liczbę arkuszy odpowiednią do wydrukowania wymaganej liczby fotografii.
- Naciskaj przycisk **Memory Card** (Karta pamięci), aż zaświeci się lampka **Print All/DPOF/PictBridge** (Drukuj wszystko/DPOF/PictBridge).

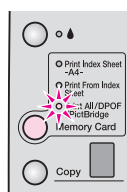

Uwaga:

Jeśli karta pamięci nie zawiera informacji w formacie DPOF, zostaną wydrukowane wszystkie fotografie znajdujące się na karcie, w jednej kopii.

- Wybierz opcję **Plain Paper** (Papier zwykły) lub **Photo Paper** (Papier fotograficzny), w zależności od załadowanego papieru. Jeśli wybrano opcję **Photo Paper** (Papier fotograficzny), fotografie będą drukowane bez obramowań na całym obszarze papieru.
- Jako rozmiar papieru wybierz **A4, 10 × 15 (4" × 6")** lub **13 × 18 (5" × 7")**.

Drukowanie z aparatu cyfrowego

Technologia PictBridge oraz funkcja USB Direct Print umożliwiają drukowanie fotografii z aparatu cyfrowego podłączonego bezpośrednio do drukarki EPSON STYLUS DX.

Podłączanie i drukowanie

Należy upewnić się, że fotografie spełniają następujące wymagania.

| | |
|----------------|--|
| Format pliku | Pliki JPEG |
| Rozmiar obrazu | 80 x 80 pikseli do 9200 x 9200 pikseli |

1. Upewnij się, że drukarka EPSON STYLUS DX nie drukuje z komputera.

Uwaga dla użytkowników drukarki EPSON STYLUS DX4800 Series:

Należy wyjąć wszystkie karty pamięci z drukarki EPSON STYLUS DX, a następnie nacisnąć przycisk **Memory Card** (Karta pamięci) do momentu, aż lampka drukowania **Print All/DPOF/PictBridge** (Drukuj wszystko/DPOF/PictBridge) zacznie świecić.

2. Załaduj typ papieru, którego chcesz użyć (➔ strona 5). Załaduj taką ilość arkuszy, aby wystarczyła do wydrukowania wymaganej liczby fotografii.
3. Wybierz opcję **Plain Paper** (Papier zwykły) lub **Photo Paper** (Papier fotograficzny), w zależności od załadowanego papieru. Jeśli wybrano opcję **Photo Paper** (Papier fotograficzny), fotografie będą drukowane bez obramowań na całym obszarze papieru.
4. Jako rozmiar papieru wybierz **A4, 10 × 15 (4" × 6")** lub **13 × 18 (5" × 7")**.
5. Podłącz kabel USB dostarczony wraz z aparatem fotograficznym do złącza USB urządzenia zewnętrznego drukarki EPSON STYLUS DX.

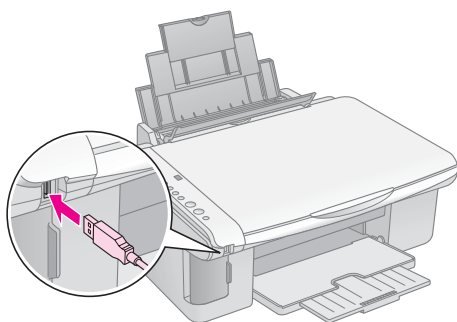

6. Upewnij się, że aparat fotograficzny jest włączony, wybierz za jego pomocą fotografie, które chcesz wydrukować, a następnie dostosuj odpowiednio ich ustawienia i wydrukuj fotografie. Szczegółowe informacje znajdują się w instrukcji obsługi aparatu fotograficznego.

Uwaga:

- Jeśli urządzenie nie obsługuje danego aparatu fotograficznego, w okienku Copy (Kopiowanie) zostanie wyświetlona podwójna, migająca litera P oraz zacznie migać lampka **Error** (Błąd). W drukarce DX4800 Series zacznie migać również lampka **Print All/DPOF/PictBridge** (Drukuj wszystko/DPOF/PictBridge). Firma Epson nie może zagwarantować zgodności urządzenia z dowolnym aparatem cyfrowym.
- W zależności od ustawień drukarki EPSON STYLUS DX i aparatu cyfrowego, mogą istnieć kombinacje typów, rozmiarów oraz układów papieru, które nie będą obsługiwane.
- Niektóre ustawienia aparatu cyfrowego mogą nie zostać odwzorowane na wydruku.

Konserwowanie i transportowanie urządzenia EPSON STYLUS DX

Ten rozdział zawiera instrukcje dotyczące następujących tematów:

- „Wymiana pojemników z tuszem” na stronie 14
- „Sprawdzanie dysz głowicy drukującej i tuszu” na stronie 16
- „Czyszczenie głowicy drukującej” na stronie 16
- „Wyrównywanie głowicy drukującej” na stronie 17
- „Transportowanie urządzenia EPSON STYLUS DX” na stronie 17

Wymiana pojemników z tuszem

Jeśli lampka tuszu  zaczyna migać, oznacza to niski poziom tuszu w co najmniej jednym pojemniku. Należy upewnić się, że zakupiono pojemnik z tuszem do wymiany.

Jeśli lampka tuszu  świeci stale, oznacza to potrzebę wymiany pojemnika lub pojemników z tuszem.

Uwaga:

Pojemniki z tuszem posiadają wbudowany układ scalony, który dokładnie monitoruje poziom tuszu. Nawet po wyjęciu i ponownym włożeniu pojemnika z tuszem urządzenie będzie w stanie wykorzystać cały znajdujący się w nim tusz. Jednak za każdym razem, gdy pojemnik z tuszem jest wkładany do urządzenia, zostaje zużyta niewielka ilość tuszu na automatycznie przeprowadzany test niezawodności urządzenia EPSON STYLUS DX.

Originalne pojemniki z tuszem firmy Epson

| Kolor | Numer katalogowy |
|------------|------------------|
| Czarny | T0611 |
| Błękitny | T0612 |
| Amarantowy | T0613 |
| Żółty | T0614 |

Przewaga:

Do momentu zakupu nowych pojemników z tuszem należy pozostawić zainstalowane puste pojemniki; w przeciwnym razie tusz pozostały w dyszach głowicy drukującej może zaschnąć. Aby uzyskać dobre rezultaty, należy używać oryginalnych pojemników z tuszem firmy Epson i nie napełniać ich ponownie. Użycie produktów firmy innej niż Epson może być przyczyną uszkodzenia, które nie jest objęte gwarancją firmy Epson i w pewnych warunkach może spowodować nieprawidłowe działanie urządzenia EPSON STYLUS DX.

1. Upewnij się, że urządzenie EPSON STYLUS DX jest włączone.

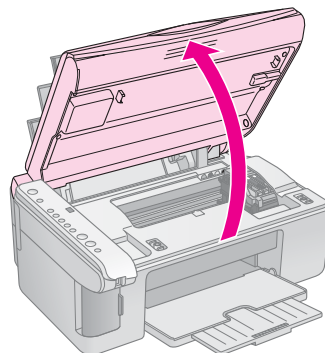

2. Upewnij się, że pokrywa dokumentów jest zamknięta, a następnie otwórz moduł skanera.



Przewaga:

Nie wolno otwierać modułu skanera, jeśli pokrywa dokumentów jest otwarta.

3. Naciśnij i zwolnij przycisk tuszu .

Uchwyt pojemnika z tuszem przesunie się do pozycji sprawdzania, a lampka **On** (Włącz) i lampka tuszu  zaczną migać. Jeśli poziom tuszu w jednym z pojemników jest niski lub tusz skończył się, urządzenie EPSON STYLUS DX przesunie ten pojemnik do znacznika brak tuszu .

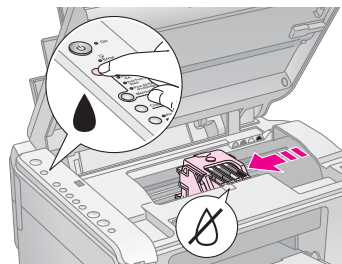



Jeśli w żadnym z pojemników nie brakuje tuszu, głowica drukująca przesunie się do pozycji wymiany pojemnika z tuszem. Przejdź do kroku 5.

Przewaga:

Nie wolno przesuwając głowicy drukującej ręcznie; może to spowodować uszkodzenie urządzenia EPSON STYLUS DX. Aby ją przesunąć, zawsze należy używać przycisku tuszu .

Uwaga:

Nie należy trzymać naciśniętego przycisku tuszu ; przytrzymanie go przez 3 sekundy lub dłużej spowoduje rozpoczęcie procesu czyszczenia głowicy drukującej urządzenia EPSON STYLUS DX.

4. Naciśnij ponownie przycisk tuszu .

- Jeśli tusz skończył się w więcej niż jednym pojemniku lub jego poziom jest niski, do znacznika brak tuszu  zostanie przesunięty następny pojemnik.

- Po zidentyfikowaniu wszystkich pojemników z tuszem, które są puste lub zawierają mało tuszu, głowica drukująca przesunie się do pozycji wymiany pojemnika z tuszem.

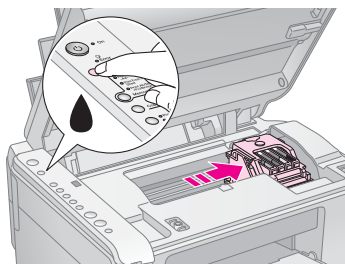

5. Otwórz pokrywę pojemników.

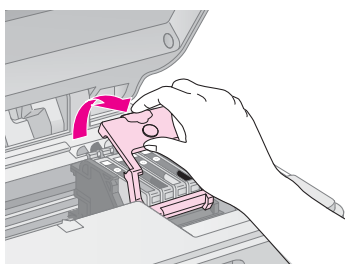

Ściśnij wypustkę umieszczoną z tyłu odpowiedniego pojemnika z tuszem i wyjmij pojemnik. Odpowiednio zutylizuj pojemnik. Nie należy rozbierać zużytych pojemników na części ani próbować ich uzupełniać.

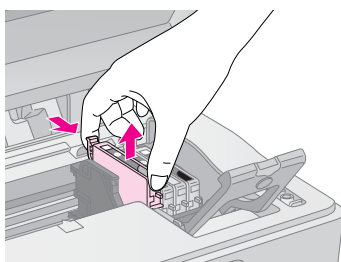

Ostrzeżenie:

Jeśli tusz dostanie się na skórę, należy go dokładnie zmyć mydłem i spłukać wodą. Jeśli tusz dostanie się do oczu, należy natychmiast przemyć je wodą.

6. Przed otwarciem opakowania nowego pojemnika z tuszem wstrząśnij nim cztery lub pięć razy. Następnie wyjmij pojemnik z opakowania.

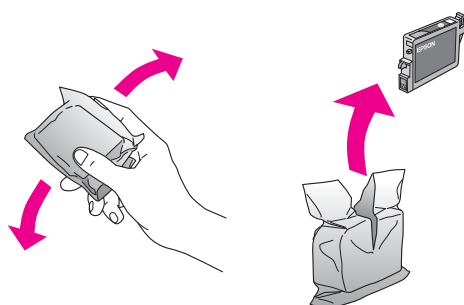

Przeostroga:

- ❑ Nie należy zdejmować ani odrywać etykiety z pojemnika, gdyż spowoduje to wyciek tuszu.
- ❑ Nie należy dotykać zielonego układu scalonego z boku pojemnika. Może to spowodować uszkodzenie pojemnika z tuszem.

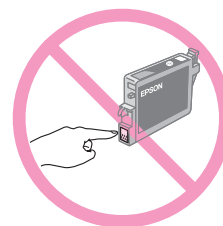

7. Włóż nowy pojemnik z tuszem do uchwytu na pojemnik, a następnie dociśnij pojemnik w dół, aż wskoczy na właściwe miejsce.

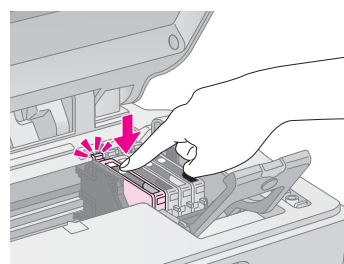

8. Wymień pozostałe pojemniki z tuszem wymagające wymiany.
9. Zamknij pokrywę pojemnika i dociśnij ją tak, aby wskoczyła na miejsce.

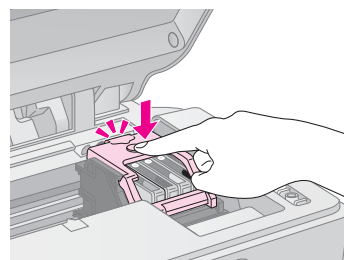

10. Zamknij moduł skanera.

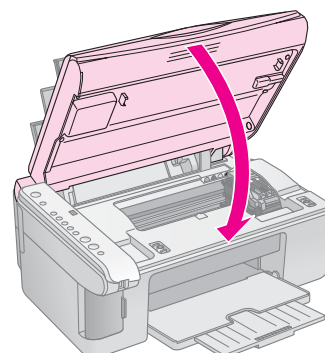

11. Naciśnij przycisk tuszu .

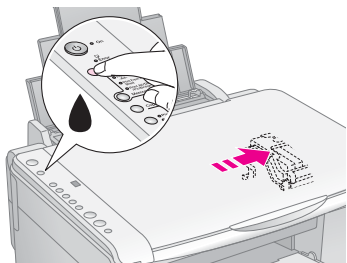

Urządzenie EPSON STYLUS DX rozpocznie operację napełniania tuszem i zacznie migać lampka **On** (Włącz). Potrwa to około minuty. Po zakończeniu napełniania lampka **On** (Włącz) przestanie migać i będzie świecić stale, natomiast lampka tuszu  zgaśnie.



Przeostroga:



Urządzenia EPSON STYLUS DX nie należy wyłączać, jeśli miga lampka **On** (Włącz), gdyż powoduje to niepotrzebne zużycie tuszu.

Uwaga:

Jeśli lampka tuszu  świeci stale (nie miga), może to oznaczać, że pojemnik z tuszem został nieprawidłowo zainstalowany. Należy wówczas ponownie nacisnąć przycisk tuszu  i powtórnie zainstalować pojemnik z tuszem, aż wskoczy na właściwe miejsce.

Sprawdzanie dysz głowicy drukującej i tuszu

Jeśli wydruki są wyblakłe lub występują na nich puste miejsca, może to być spowodowane zatkaniem niektórych dysz głowicy drukującej lub brakiem tuszu w pojemniku. Aby sprawdzić dysze głowicy i poziom tuszu, należy wykonać następujące kroki.

1. Wyłącz urządzenie EPSON STYLUS DX.
2. Do podajnika arkuszy załaduj papier zwykły formatu A4.
3. Trzymając wciśnięty przycisk tuszu , naciśnij przycisk  **On** (Włącz) i przytrzymaj go przez około 3 sekundy.

Urządzenie EPSON STYLUS DX włączy się i wydrukuje wzór testowy. Wzór zawiera również informację o ilości tuszu pozostałego w każdym pojemniku z tuszem:

Głowica drukująca nie wymaga czyszczenia:



Głowica drukująca wymaga czyszczenia:

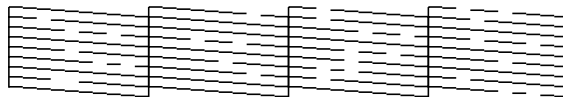

Jeśli wzór testowy nie wygląda prawidłowo, należy wyczyścić głowicę drukującą w sposób opisany w następnej sekcji.

Czyszczenie głowicy drukującej



Jeśli wydruki są zbyt jasne lub wyblakłe albo znajdują się na nich jasne lub ciemne pasy, może być konieczne wyczyszczenie głowicy drukującej. Proces ten odblokowuje dysze, co umożliwia prawidłowe dostarczanie tuszu.

Aby sprawdzić, czy głowica drukująca wymaga wyczyszczenia, należy przeprowadzić test dysz (odpowiednie informacje, patrz strona 16).

Uwaga:

Czyszczenie głowicy zużywa tusz, należy więc wykonywać je tylko wtedy, jeśli wynik testu dysz wskazuje na konieczność jej wyczyszczenia.

Czyszczenia głowicy drukującej nie można przeprowadzać, jeśli lampka tuszu  świeci lub miga. W takim przypadku należy najpierw wymienić odpowiedni pojemnik z tuszem (➔ strona 14).

1. Upewnij się, że urządzenie EPSON STYLUS DX jest włączone i nie świeci się lampka tuszu .
 2. Naciśnij i przytrzymaj przycisk tuszu  przez 3 sekundy, aż zacznie migać lampka **On** (Włącz). Urządzenie EPSON STYLUS DX rozpocznie cykl czyszczenia głowicy; lampka **On** (Włącz) będzie migać.
- ### **Przeostroga:**
- Nie należy wyłączać urządzenia EPSON STYLUS DX podczas czyszczenia głowicy. Może to spowodować jego uszkodzenie.
3. Gdy lampka **On** (Włącz) przestanie migać, uruchom test dysz (➔ strona 16), aby zweryfikować, że głowica drukująca jest już czysta.
 4. Jeśli na wzorze testowym wciąż są puste miejsca lub jest on wyblakły, uruchom następny cykl czyszczenia i przetestuj dysze ponownie.

Uwaga:

Jeśli po cztero- lub pięciokrotnym wyczyszczeniu głowicy drukującej nie widać poprawy jakości, należy wyłączyć urządzenie EPSON STYLUS DX i pozostawić je wyłączone do następnego dnia. Spowoduje to zmiękczenie zaschniętego tuszu. Następnie należy powtórnie wyczyścić głowicę drukującą. Jeśli jakość wydruków wciąż się nie poprawia, jeden lub kilka pojemników z tuszem może być starych lub uszkodzonych — należy dokonać wymiany. (➔ strona 14).

Jeśli urządzenie EPSON STYLUS DX nie jest często używane, zaleca się drukowanie kilku stron co najmniej raz w miesiącu, aby zachować dobrą jakość wydruków.

Wyrównywanie głowicy drukującej

Jeśli linie pionowe na wydruku testu dysz są niewłaściwie wyrównane, można rozwiązać ten problem poprzez wyrównanie głowicy drukującej.

Głowicę drukującą można wyrównać za pomocą przycisków lub uruchomić program narzędziowy Print Head Alignment (Wyrównanie głowicy drukującej) na komputerze. Dla dokładnego wyrównania głowicy zalecane jest użycie programu narzędziowego.

Aby wyrównać głowicę drukującą za pomocą przycisków, należy wykonać poniższe kroki:

1. Upewnij się, że urządzenie EPSON STYLUS DX jest wyłączone.
2. Do podajnika arkuszy załaduj papier zwykły formatu A4.
3. Trzymając wciśnięty przycisk **Copy** (Kopiuj), naciśnij przycisk **On** (Włącz) i przytrzymaj go przez około 3 sekundy.

Zostaną wydrukowane cztery linie wzorów wyrównania.

4. Przyjrzyj się wzorowi numer 1 i znajdź próbkę, która jest wydrukowana najrówniej, bez zauważalnych smug czy linii.
5. Naciskaj przycisk **Copy** (Kopiuj), aż w okienku **Copy** (Kopiowanie) zostanie wyświetlony numer danej próbki.
6. Naciśnij przycisk **Start B&W** (Kopiuj na czarno-biało).
7. Powtórz kroki od 5 do 7 dla każdego z pozostałych trzech wzorców wyrównania.

Transportowanie urządzenia EPSON STYLUS DX

Jeśli zachodzi potrzeba przetransportowania urządzenia EPSON STYLUS DX na dalszą odległość, należy zapakować je do oryginalnego pudełka lub innego pudełka podobnej wielkości.

1. Wyjmij papier z podajnika arkuszy i upewnij się, że urządzenie EPSON STYLUS DX jest wyłączone.
2. Otwórz moduł skanera i upewnij się, że głowica drukująca znajduje się w pozycji początkowej po prawej stronie.

Przymocuj uchwyty pojemników z tuszem do urządzenia z pomocą taśmy, tak jak to pokazano na ilustracji, a następnie zamknij moduł skanera.

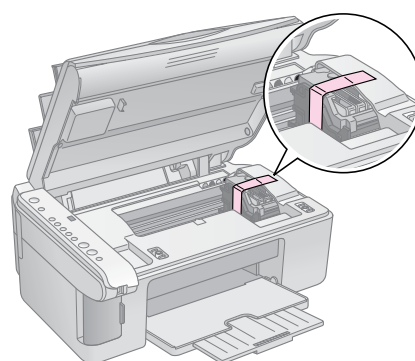

3. Odłącz przewód zasilania od gniazda elektrycznego. Następnie odłącz kabel USB od komputera.
4. Zamknij podpórkę papieru, osłonę podajnika i tacę odbiorczą.

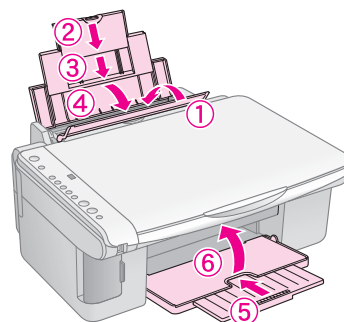

5. Zapakuj urządzenie EPSON STYLUS DX do oryginalnego pudełka używając materiałów ochronnych, które zostały z nim dostarczone.

Urządzenie EPSON STYLUS DX należy transportować w pozycji poziomej. Po przeniesieniu urządzenia należy usunąć taśmę zabezpieczającą głowicę drukującą. Jeśli nastąpi pogorszenie jakości wydruku, należy uruchomić cykl czyszczenia (➔ strona 16) lub wyrównać głowicę drukującą (➔ strona 17).

Rozwiązywanie problemów

W razie problemów z urządzeniem EPSON STYLUS DX należy sprawdzić lampki na panelu sterowania oraz numer lub literę kodu w oknie **Copy** (Kopiowanie), aby określić możliwą przyczynę problemu.

Sekcja „Problemy i rozwiązania” na stronie 20 zawiera wskazówki dotyczące rozwiązywania problemów związanych z kopiowaniem lub drukowaniem z karty pamięci. Sekcja *Przewodnik użytkownika* zawiera informacje dotyczące użytkowania urządzenia EPSON STYLUS DX z komputerem.

Patrz następujące sekcje:

- „Wskaźniki błędów” na stronie 18
- „Problemy i rozwiązania” na stronie 20
- „Obsługa klienta” na stronie 21

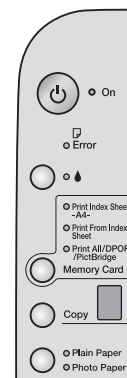

























Wskaźniki błędów

●: Oznacza, że lampka świeci stale

●: Oznacza, że lampka miga

| Lampki/Kod | Przyczyna | Rozwiązanie |
|---|---|---|
| ● [i] Error (Błąd) | Nie załadowano papieru do podajnika arkuszy. | Załaduj papier do podajnika arkuszy. Następnie naciśnij przycisk [i] Start Color (Kopiuw w kolorze), aby kontynuować, lub przycisk [i] Stop , aby anulować. ➔ strona 5 |
| | Do podajnika arkuszy zostało podanych kilka arkuszy naraz. | Wymij i ponownie załaduj papier. Następnie naciśnij przycisk [i] Start Color (Kopiuw w kolorze), aby kontynuować, lub przycisk [i] Stop , aby anulować. ➔ strona 5 |
| ● [i] Error (Błąd) | Papier zakleszczył się. | ➔ „Problemy z podawaniem papieru” na stronie 20 |
| ● ● | Niski poziom tuszu w pojemniku. | ➔ „Wymiana pojemników z tuszem” na stronie 14 |
| ● ● | Pojemnik z tuszem jest pusty lub zainstalowany nieprawidłowo. | Jeśli któryś z pojemników jest pusty, do czasu jego wymiany drukowanie będzie niemożliwe. ➔ „Wymiana pojemników z tuszem” na stronie 14 |
| ● [i] Error (Błąd) ● 3 Karta pamięci Kod 1 [i] * | Włożono kartę pamięci, która nie jest obsługiwana przez urządzenie. | Wymij kartę i zapoznaj się z sekcją ➔ „Zgodne karty i sposoby ich wkładania” na stronie 9 |
| | Karta pamięci nie zawiera obrazów w obsługiwanym formacie. | |
| ● [i] Error (Błąd) ● Print From Index Sheet (Drukuj z arkusza indeksu) Kod 2 [i] * | Arkusze indeksu nie zostały rozpoznane, ponieważ znajdują się w nieprawidłowej pozycji. | Umieść prawidłowo arkusz indeksu na płycie dokumentów, wyrównując jego górną krawędź do lewego rogu szyby. Następnie naciśnij przycisk [i] Start Color (Kopiuw w kolorze), aby kontynuować, lub przycisk [i] Stop , aby anulować. |

| Lampki/Kod | Przyczyna | Rozwiązanie |
|---|--|---|
|  Error (Błąd)  Print From Index Sheet (Drukuj z arkusza indeksu) Kod 3  * | Arkusz indeksu jest nieprawidłowo oznaczony. | Wymij arkusz indeksu, oznacz go prawidłowo i spróbuj ponownie. ➔ strona 11 |
|  Error (Błąd)  Print From Index Sheet (Drukuj z arkusza indeksu) Kod 4  * | Arkusz indeksu nie pasuje do fotografii na karcie pamięci. | Wymij kartę pamięci i włóż kartę, której użyto do wydrukowania arkusza indeksu lub umieść prawidłowy arkusz indeksu na płycie dokumentów. Następnie naciśnij przycisk  Start Color (Kopij w kolorze), aby kontynuować, lub przycisk  Stop , aby anulować. |
|  Error (Błąd)  Print All/DPOF/PictBridge* (Drukuj wszystko/DPOF/PictBridge) Kod P (podwójna, migająca litera)  | Podłączono urządzenie, które nie jest obsługiwane. | Odłącz podłączone urządzenie lub naciśnij przycisk  Stop . Jeśli dany aparat cyfrowy jest obsługiwany przez urządzenie, litera P będzie migać normalnie. |
|  Error (Błąd) Kod H  | Dźwignia regulacji grubości papieru znajduje się w położeniu  . | Jeśli dźwignię regulacji grubości papieru ustawiono w położeniu  , ponieważ będą drukowane koperty, naciśnij przycisk  Start Color (Kopij w kolorze), aby kontynuować. W przeciwnym ustaw dźwignię w położeniu  . |
|  Error (Błąd)    Wszystkie pozostałe lampki Kod E  | Należy wymienić element urządzenia EPSON STYLUS DX. | Aby uzyskać pomoc, skontaktuj się z lokalnym autoryzowanym centrum serwisowym lub z firmą Epson. ➔ „Obsługa klienta” na stronie 21 |
|  Wszystkie lampki Kod E  | Wystąpił problem z urządzeniem EPSON STYLUS DX. | Wyłącz i ponownie włącz urządzenie EPSON STYLUS DX. Jeśli błąd nie zostanie usunięty, skontaktuj się z lokalnym autoryzowanym centrum serwisowym lub z firmą Epson, aby uzyskać pomoc. ➔ „Obsługa klienta” na stronie 21 |

* Te błędy nie występują na urządzeniu EPSON STYLUS DX4200 Series.



Problemy i rozwiązania

W przypadku wystąpienia problemów z urządzeniem EPSON STYLUS DX należy zapoznać się z poniższymi rozwiązaniami.

Problemy z kopiowaniem

- Należy upewnić się, że oryginał jest wyrównany do lewego górnego rogu płyty dokumentów.
- Jeśli krawędzie kopii zostały ścięte, należy odsunąć oryginał od rogu na niewielką odległość.
- Należy upewnić się, że papier został załadowany krótszą krawędzią do przodu, wyrównany do prawej strony, a lewa prowadnica krawędzi przylega do lewej krawędzi papieru. Nie należy ładować papieru powyżej znaku strzałki , znajdującego się wewnątrz lewej prowadnicy krawędzi.



Problemy z podawaniem papieru

- Należy wyjąć papier z podajnika arkuszy, a następnie przekartkować stos w celu rozdzielenia arkuszy. Następnie należy załadować ponownie papier, wyrównując go do prawej krawędzi i przysunąć lewą prowadnicę krawędzi do papieru (niezbyt mocno). Należy upewnić się, że papier nie znajduje się przed osłoną podajnika.
- Nie należy ładować zbyt wielu arkuszy naraz. Informacje dotyczące dopuszczalnej liczby arkuszy do załadowania, ➔ strona 5.
- Jeśli papier zakleszczy się, zacznie migać lampka  **Error** (Błąd). Aby usunąć zakleszczenie, należy wykonać poniższe czynności:
 1. Naciśnij przycisk  **Start Color** (Kopiuj w kolorze), aby wysunąć zakleszczony papier. Jeśli zakleszczony papier nie zostanie wysunięty, przejdź do następnego kroku.
 2. Jeśli papier zakleszczył się w pobliżu podajnika arkuszy lub tacy odbiorczej, wyciągnij go delikatnie, a następnie naciśnij przycisk  **Start Color** (Kopiuj w kolorze).

Jeśli papier zakleszczył się wewnątrz urządzenia EPSON STYLUS DX, naciśnij przycisk  **On** (Włącz), aby je wyłączyć. Następnie otwórz moduł skanera i wyjmij cały znajdujący się wewnątrz papier, łącznie z podartymi kawałkami. Nie należy ciągnąć papieru do tyłu, ponieważ podajnik arkuszy może ulec uszkodzeniu. Zamknij moduł skanera, a następnie włącz ponownie urządzenie EPSON STYLUS DX.

Problemy z jakością wydruku

W przypadkach problemów z jakością wydruku lub kopii, należy wypróbować poniższe rozwiązania:

- Należy upewnić się, że dokument został umieszczony płasko na płycie dokumentów, a urządzenie EPSON STYLUS DX nie jest przechylone lub umieszczone na nierównej powierzchni.
- Należy załadować papier stroną do drukowania skierowaną do góry (zwykle strona ta jest bielsza, jaśniejsza lub bardziej błyszcząca).
- Należy upewnić się, że papier nie jest wilgotny ani pozwijany.
- Należy ładować arkusze papieru pojedynczo. Należy unikać gromadzenia zbyt wielu arkuszy papieru w tacy odbiorczej.
- Należy upewnić się, że ustawienia dotyczące rozmiaru i typu papieru na panelu sterowania odpowiadają typowi załadowanego papieru (➔ strona 5).
- W celu uzyskania najlepszej jakości wydruku należy stosować papier firmy Epson (➔ strona 5) oraz oryginalne pojemniki z tuszem firmy Epson (➔ strona 14).
- Dla większości typów papieru dźwignię regulacji grubości papieru należy ustawić w położeniu . W przypadku drukowania na kopertach, dźwignię należy ustawić w położeniu .
- Jeśli na wydrukach znajdują się jasne lub ciemne pasy, lub wydruk jest wyblakły, może być konieczne wyczyszczenie głowicy drukującej. Aby sprawdzić, czy głowica drukująca wymaga wyczyszczenia, należy przeprowadzić test dysz (odpowiednie informacje, patrz strona 16).
- Należy wyczyścić głowicę drukującą (odpowiednie informacje, patrz strona 16).
- W przypadku wystąpienia nierównych linii pionowych może być konieczne wyrównanie głowicy drukującej. Aby uzyskać szczegółowe informacje, ➔ strona 17.
- Pojemniki z tuszem mogą być stare lub może kończyć się w nich tusz. Aby uzyskać szczegółowe informacje, ➔ strona 14.
- Jeśli na dokumencie widoczna jest przerywana linia, należy wyczyścić płytę dokumentów za pomocą miękkiej, suchej, niestrzępiącej się szmatki (nie zaleca się stosowania ręczników papierowych); w razie konieczności należy użyć niewielkiej ilości środka do czyszczenia szyb i miękkiej szmatki. **Nie należy nanosić środka do czyszczenia szyb bezpośrednio na płytę dokumentów.**

Problemy z głowicą drukującą

Jeśli nie można zamknąć pokrywy pojemnika z tuszem lub mechanizm transportowy głowicy drukującej nie przesuwa się do pozycji początkowej, należy otworzyć pokrywę i przycisnąć pojemniki z tuszem tak, aby wskoczyły na miejsce.

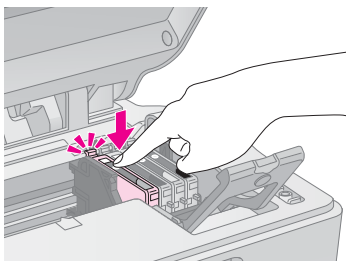

Inne problemy

Po wyłączeniu urządzenia EPSON STYLUS DX czerwona lampka wewnątrz urządzenia może nadal świecić. Lampka będzie świecić maksymalnie przez 15 minut, a następnie zgaśnie automatycznie. Nie oznacza to awarii.

Obsługa klienta

Kontakt z obsługą klienta

Jeżeli dane urządzenie firmy Epson nie działa poprawnie i nie można rozwiązać problemu, korzystając z informacji dotyczących rozwiązywania problemów podanych w dokumentacji urządzenia, należy skontaktować się z biurem obsługi klienta, aby uzyskać pomoc. Informacje dotyczące kontaktu z biurem obsługi klienta firmy Epson znajdują się w dokumencie Gwarancji Europejskiej. Aby usprawnić proces udzielania pomocy, należy przygotować i przekazać do biura obsługi klienta następujące dane:

- Numer seryjny urządzenia
(Etykieta z numerem seryjnym znajduje się zazwyczaj z tyłu urządzenia.)
- Model urządzenia
- Wersja oprogramowania urządzenia
(Kliknij przycisk **About** (Informacje), **Version Info** (Informacje o wersji) lub podobny przycisk w oprogramowaniu urządzenia.)
- Marka i model komputera
- Nazwa i wersja systemu operacyjnego komputera
- Nazwy i wersje aplikacji używanych zazwyczaj z urządzeniem

Witryna pomocy technicznej w sieci Web

Aby przejrzeć często zadawane pytania, pobrać najnowsze sterowniki, podręczniki oraz inne materiały, należy przejść do witryny pod adresem <http://www.epson.com> i wybrać sekcję Support (Obsługa) w witrynie lokalnej.

Witryna pomocy technicznej firmy EPSON w sieci Web umożliwia uzyskanie pomocy w przypadku problemów, których nie można rozwiązać, stosując informacje dotyczące rozwiązywania problemów zawarte w dokumentacji drukarki.

Ważne instrukcje dotyczące bezpieczeństwa

Przed rozpoczęciem korzystania z urządzenia EPSON STYLUS DX należy zapoznać się z poniższymi instrukcjami dotyczącymi bezpieczeństwa, a następnie postępować według nich:

- Należy uwzględniać wszystkie ostrzeżenia oraz wykonywać instrukcje umieszczone na urządzeniu EPSON STYLUS DX.
- Należy używać tylko źródła zasilania wskazanego na etykiecie.
- Należy używać wyłącznie przewodu zasilania dostarczonego z urządzeniem EPSON STYLUS DX. Użycie innego przewodu może spowodować pożar lub porażenie prądem elektrycznym. Nie należy używać przewodu z innym sprzętem.
- Należy upewnić się, że przewód zasilania jest zgodny z odpowiednimi lokalnymi standardami bezpieczeństwa.
- Urządzenie EPSON STYLUS DX należy umieścić blisko ściennego gniazda zasilania, aby była możliwość łatwego wyjęcia wtyczki przewodu zasilania.
- Nie należy używać przewodu uszkodzonego lub postrzępionego.
- W przypadku gdy z urządzeniem EPSON STYLUS DX używany jest przedłużacz, należy upewnić się, że łączne natężenie prądu pobieranego przez wszystkie podłączone do niego urządzenia nie przekracza dopuszczalnego limitu dla przedłużacza. Ponadto należy upewnić się, że całkowite natężenie prądu pobieranego przez podłączone urządzenia nie przekracza wartości nominalnej natężenia dla ściennego gniazda zasilania.
- Należy unikać miejsc, w których występują gwałtowne zmiany temperatury lub wilgotności, wstrząsy oraz wibracje, a także miejsc, w których znajduje się duża ilość kurzu.
- Wokół urządzenia EPSON STYLUS DX powinna być dostateczna ilość miejsca dla zapewnienia wystarczającej wentylacji. Nie należy blokować ani zasłaniać otworów w obudowie ani wkładać przedmiotów w szczeliny i gniazda.
- Nie należy umieszczać urządzenia EPSON STYLUS DX w pobliżu kaloryfera lub nawiewu ciepłego powietrza, ani w miejscu bezpośredniego działania światła słonecznego.

- Urządzenie EPSON STYLUS DX należy ustawić na płaskiej, stabilnej powierzchni, wystającej ze wszystkich stron poza krawędzie urządzenia. Urządzenie nie będzie działać prawidłowo, jeśli jest pochylone lub ustawione pod kątem.
- Z tyłu urządzenia EPSON STYLUS DX należy zapewnić co najmniej 10 cm miejsca.
- Nie należy otwierać modułu skanera urządzenia EPSON STYLUS DX w trakcie drukowania, kopiowania lub skanowania.
- Nie należy wylewać płynów na urządzenie EPSON STYLUS DX.
- Nie należy podejmować samodzielnych prób naprawy urządzenia EPSON STYLUS DX, poza sytuacjami przedstawionymi w niniejszej dokumentacji.
- W wymienionych sytuacjach należy odłączyć urządzenie EPSON STYLUS DX od źródła zasilania i skontaktować się z wykwalifikowanym personelem serwisowym: przewód zasilania lub wtyczka są uszkodzone, do urządzenia dostał się płyn, urządzenie zostało upuszczone lub jego obudowa została uszkodzona, urządzenie nie działa prawidłowo lub zaobserwowano znaczne zmiany w jego wydajności. Należy dokonywać tylko takich ustawień, które opisano w instrukcji obsługi.
- Podczas przechowywania lub transportowania urządzenia EPSON STYLUS DX nie należy go przechylać, stawiać na boku lub obracać do góry nogami; w przeciwnym razie z pojemnika może wycieknąć tusz.

Instrukcje dotyczące bezpieczeństwa obsługi pojemników z tuszem

- Pojemniki z tuszem należy przechowywać w miejscu niedostępnym dla dzieci. Tuszu nie należy pić.
- Należy zachować ostrożność podczas dotykania zużytych pojemników z tuszem, ponieważ wokół portu dostarczania tuszu może znajdować się niewielka ilość tuszu. Jeśli tusz dostanie się na skórę, należy zmyć go mydłem i spłukać wodą. Jeśli tusz dostanie się do oczu, należy natychmiast przemyć je wodą. W przypadku utrzymujących się problemów z widzeniem lub uczucia dyskomfortu należy natychmiast zasięgnąć porady lekarza.

- Nie należy wkładać rąk do środka urządzenia EPSON STYLUS DX lub dotykać pojemników podczas drukowania.
- Nowy pojemnik z tuszem należy zainstalować natychmiast po wyjęciu pustego pojemnika. Jeśli urządzenie EPSON STYLUS DX pozostawione zostanie bez zainstalowanych pojemników, głowica drukująca może ulec wysuszeniu, co może uniemożliwić drukowanie.
- Jeżeli wyjęty pojemnik z tuszem ma być używany w przyszłości, należy zabezpieczyć obszar dostarczania tuszu przed brudem i kurzem, a pojemnik przechowywać w tych samych warunkach co urządzenie EPSON STYLUS DX. Dzięki zaworowi w porcie dostarczania tuszu wszelkie osłony i zatyczki są zbędne; należy jednak uważać, aby tusz nie poplamiał przedmiotów, które zetkną się z pojemnikiem. Nie należy dotykać portu dostarczania tuszu ani pobliskich obszarów pojemnika.

Zgodność z normą ENERGY STAR®



Jako partner w programie ENERGY STAR®, firma Epson ustaliła, że to urządzenie spełnia kryteria normy ENERGY STAR® dotyczące oszczędzania energii.

Międzynarodowy program ENERGY STAR® Office Equipment Program polega na dobrowolnym partnerstwie firm produkujących sprzęt komputerowy oraz biurowy i promuje tworzenie efektywnie zarządzających energią komputerów, monitorów, drukarek, faksów, kserokopiarek, skanerów i urządzeń wielofunkcyjnych, co ma na celu zmniejszenie zanieczyszczenia powietrza spowodowanego przez produkcję energii elektrycznej. Standardy i znaki logo są jednakowe we wszystkich uczestniczących krajach.

Uwaga dotycząca praw autorskich

Żadna część niniejszej publikacji nie może być powielana, przechowywana w jakimkolwiek systemie wyszukiwania informacji ani przesyłana w żadnej formie za pomocą jakichkolwiek środków (elektronicznych, mechanicznych, fotokopii, nagrywania i innych) bez pisemnej zgody firmy Seiko Epson Corporation. Informacje zawarte w tej dokumentacji przeznaczone są do użytku tylko z niniejszym produktem. Firma Epson nie odpowiada za skutki zastosowania tych informacji do innych drukarek.

Firma Seiko Epson Corporation oraz firmy od niej zależne nie ponoszą odpowiedzialności przed nabywcą tego produktu lub osobami trzecimi za uszkodzenia, straty, koszty lub wydatki poniesione przez nabywcę lub osoby trzecie, a wynikające z wypadku, niewłaściwego użycia lub użycia produktu niezgodnie z przeznaczeniem albo niedozwolonej modyfikacji, naprawy lub zmian produktu, bądź (z wyjątkiem Stanów Zjednoczonych) nieprzestrzegania instrukcji firmy Seiko Epson Corporation dotyczących obsługi i konserwacji.

Firma Epson Seiko Corporation nie ponosi odpowiedzialności za ewentualne uszkodzenia lub problemy, które mogą wynikać z zastosowania urządzeń opcjonalnych lub materiałów eksploatacyjnych, które nie zostały oznaczone przez firmę Seiko Epson Corporation znakiem Original Epson Products lub Epson Approved Products.

Firma Seiko Epson Corporation nie ponosi odpowiedzialności za ewentualne uszkodzenia wynikające z zakłóceń elektromagnetycznych spowodowanych użyciem jakichkolwiek innych kabli interfejsu niż kable oznaczone przez firmę Seiko Epson Corporation znakiem Epson Approved Products.

Znak EPSON® jest zastrzeżonym znakiem towarowym, a znak EPSON STYLUS™ jest znakiem towarowym firmy Seiko Epson Corporation.

Nazwa USB DIRECT-PRINT™ oraz znak logo USB DIRECT-PRINT są znakami towarowymi firmy Seiko Epson Corporation. Copyright © 2002 Seiko Epson Corporation. Wszelkie prawa zastrzeżone.

Nazwa DPOF™ jest znakiem towarowym firm CANON INC., Eastman Kodak Company, Fuji Photo Film Co., Ltd. oraz Matsushita Electric Industrial Co., Ltd.

Nazwa SD™ jest znakiem towarowym.

Nazwy Memory Stick, Memory Stick Duo, Memory Stick PRO i Memory Stick PRO Duo są znakami towarowymi firmy Sony Corporation.

Nazwa xD-Picture Card™ jest znakiem towarowym firmy Fuji Photo Film Co., Ltd.

Uwaga ogólna: Inne nazwy produktów użyte w niniejszym dokumencie służą wyłącznie celom identyfikacyjnym i mogą być znakami towarowymi należącymi do ich właścicieli. Firma Epson nie rości sobie żadnych praw do tych znaków.

Copyright © 2005 Seiko Epson Corporation. Wszelkie prawa zastrzeżone.



MEMORY STICK PRO™

