

Ghid de operare de bază



Introducere	2
Componentele echipamentului EPSON STYLUS DX.....	2
Panoul de control	3



Încărcarea hârtiei	5
Selectarea hârtiei	5
Încărcarea hârtiei în echipamentul EPSON STYLUS DX	5



Copierea unei fotografii sau a unui document.....	7
Amplasarea originalului pe masa pentru documente.....	7
Copierea unui document format A4	7
Copierea unei fotografii.....	8
Accelerarea copierii	8



Imprimarea de pe o cartelă de memorie (numai pentru DX4800 Series).....	9
Cartele compatibile și poziții de introducere	9
Introducerea cartelei	10
Imprimarea unei coli index pentru a selecta fotografii.....	10
Imprimarea tuturor fotografiilor sau a fotografiilor DPOF	12



Imprimarea de la o cameră digitală	13
Conectarea și imprimarea	13



Întreținerea și transportul echipamentului EPSON STYLUS DX.....	14
Înlocuirea cartușelor de cerneală.....	14
Verificarea duzelor capului de imprimare și a cernelii.....	16
Curățarea capului de imprimare.....	16
Alinierea capului de imprimare.....	17
Transportul echipamentului EPSON STYLUS DX	17



Rezolvarea problemelor	18
Indicatoare de eroare.....	18
Probleme și soluții.....	20
Asistență pentru clienți.....	21



Notificări	22
Instrucțiuni importante pentru lucrul în siguranță.....	22
Notificare cu privire la drepturile de autor	23

Introducere

După ce ați configurat echipamentul EPSON STYLUS™ DX după cum este descris în foaia *Începeți de aici*, reveniți aici pentru:

- Încărcarea hârtiei
- Efectuarea unei copii rapide a unui document sau a unei fotografii
- Imprimarea fotografiilor stocate pe cartela de memorie
- Imprimarea fotografiilor de pe o cameră digitală
- Efectuarea întreținerii de rutină
- Rezolvarea majorității problemelor

Acest manual vă spune cum să faceți aceste lucruri fără să porniți vreodată computerul! Desigur, echipamentul EPSON STYLUS DX poate să facă mult mai multe lucruri când este conectat la un computer cu Windows® sau Macintosh® — cum ar fi îmbunătățirea culorii și calității imprimatelor și a imaginilor scanate sau restaurarea culorii pe fotografiile șterse.

Pentru instrucțiuni privind utilizarea echipamentului EPSON STYLUS DX cu computerul, consultați manualul interactiv *Ghidul utilizatorului*. Când ați instalat software-ul, pe ecran a fost amplasată automat o pictogramă pentru ghid.

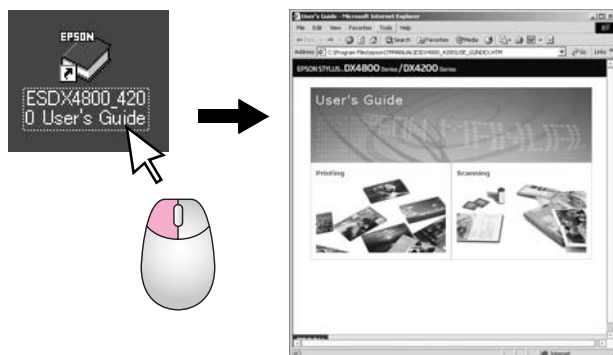

Pe măsură ce citiți instrucțiunile urmați aceste linii directe:

Avertisment:

Avertismentele trebuie respectate cu atenție pentru a evita vătămarea corporală.

Atenție:

Atenționările trebuie respectate pentru a evita deteriorarea echipamentului.

Notă:

Notele conțin informații importante despre echipamentul EPSON STYLUS DX.

Înainte de utilizarea echipamentului EPSON STYLUS DX, asigurați-vă că ați citit și respectat Instrucțiunile importante pentru lucrul în siguranță de la pagina 22.

Ilustrațiile și instantaneele din acest ghid sunt pentru echipamentul EPSON STYLUS DX4800 Series.

Componentele echipamentului EPSON STYLUS DX

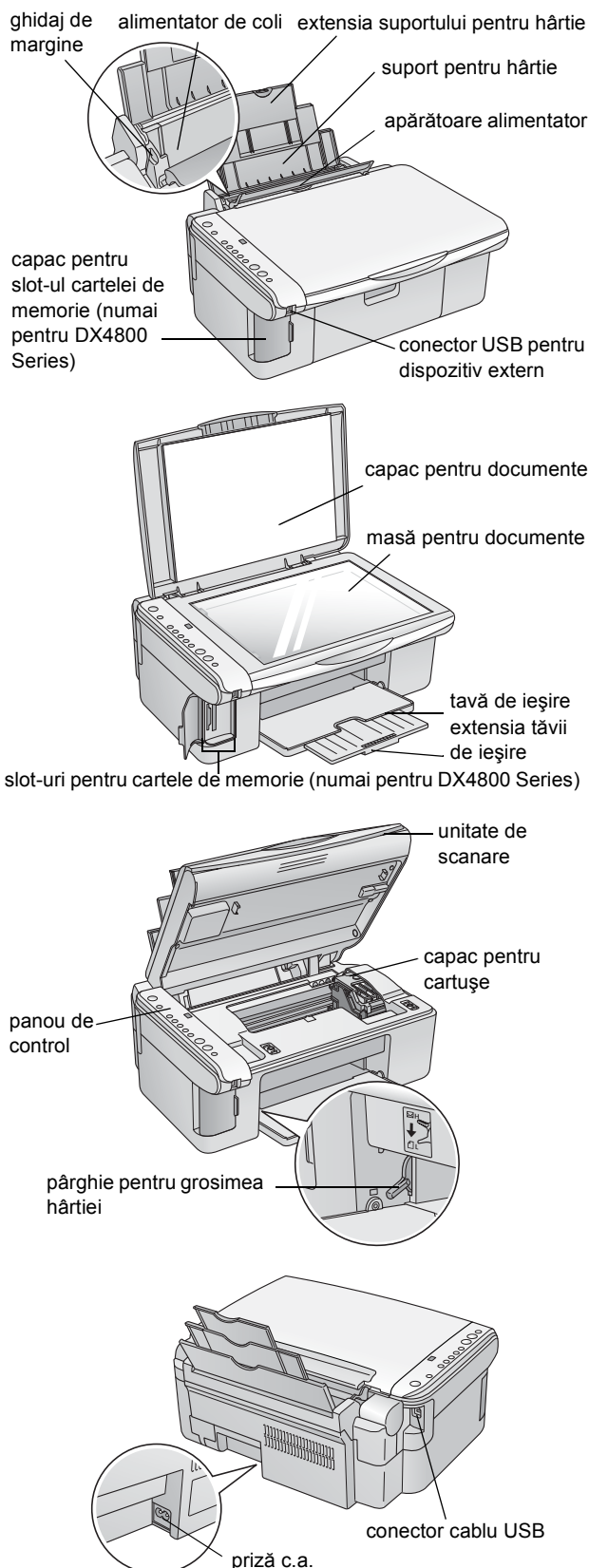

Panoul de control

Butoanele

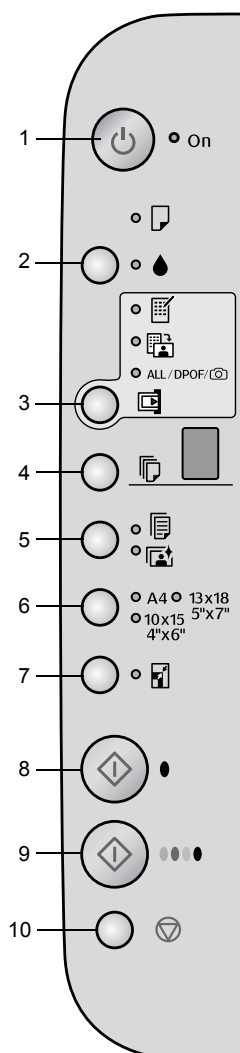

	Buton	Funcție
1	⏻ On (Pornit)	Apăsați pentru a porni și a opri echipamentul EPSON STYLUS DX.
2	●	Apăsați pentru a înlocui cartușele de cerneală. Țineți apăsat timp de 3 secunde pentru a curăța capul de imprimare (când este stins indicatorul luminos ●).
3	Memory Card* (Cartelă de memorie)	Apăsați pentru a imprima fotografiile de pe o cartelă de memorie. Opțiunile de imprimare ale cartelei de memorie sunt: Print Index Sheet -A4- (Imprimare coală index -A4-): Aceasta este selectată în mod normal când apăsați butonul Memory Card (Cartelă de memorie). Print From Index Sheet (Imprimare de pe coală index): Aceasta este selectată automat după imprimarea colii index pentru o cartelă de memorie. Print All/DPOF/PictBridge (Imprimare toate/DPOF/PictBridge): Selectați această opțiune pentru a imprima toate imaginile de pe o cartelă de memorie, pentru a imprima imagini utilizând informațiile DPOF stocate pe cartela de memorie sau pentru a imprima imagini direct de la o cameră digitală. Notă: Modul DPOF este disponibil numai atunci când imaginile de pe cartela de memorie conțin informații DPOF. Pentru a imprima toate imaginile de pe cartela de memorie, dezactivați la cameră modul DPOF.
4	Copy (Copiere)	Apăsați pentru a seta numărul de copii.
5	Plain Paper (Hârtie simplă) Photo Paper (Hârtie fotografică)	Apăsați pentru a selecta tipul de hârtie încărcată în alimentatorul de coli.
6	A4 10×15 4"×6" 13×18 5"×7"	Apăsați pentru a selecta formatul hârtiei încărcate în alimentatorul de coli.
7	Fit to Page (Încadrare în pagină)	Apăsați pentru a micșora sau a mări imaginea copiată pentru a se încadra în formatul de hârtie selectat.
8	◇ Start B&W (Start alb-negru)	Apăsați pentru a copia în alb-negru.
9	◇ Start color	Apăsați pentru a copia color sau pentru a începe imprimarea de pe cartela de memorie.
10	⏹ Stop	Apăsați pentru a opri copierea. Coala care se imprimă este evacuată și numărul de copii este resetat.

* Echipamentul EPSON STYLUS DX4200 Series nu este prevăzut cu un buton pentru cartela de memorie.

Indicatoarele luminoase

Notă:

Dacă în timp de 15 minute nu se apasă nici un buton, echipamentul EPSON STYLUS DX intră în modul de oprire temporară. Indicatorul luminos **On (Pornit)** este aprins, iar în fereastra de copiere apare un punct clipitor. Pentru a-l scoate din modul de oprire temporară, apăsați orice buton cu excepția butonului **On (Pornit)**.

● = pornit ●● = clipitor

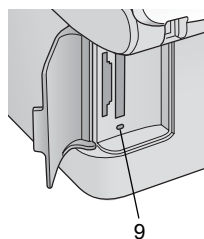
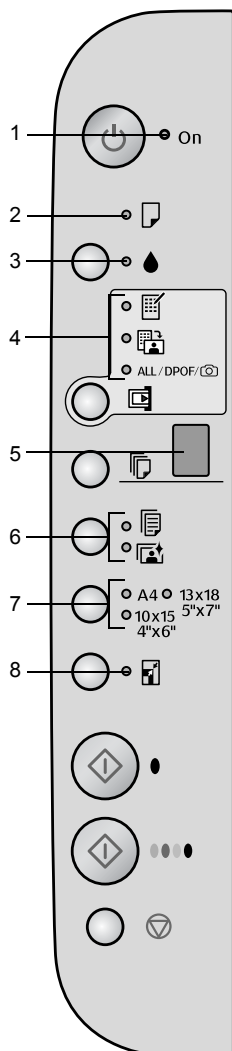

	Indicator luminos	Situație	Stare
1	On (Pornit)	●	Echipamentul EPSON STYLUS DX este pornit.
		●● (încet)	Echipamentul EPSON STYLUS DX este activ.
		●● (repede)	Echipamentul EPSON STYLUS DX a primit comanda de închidere.
2	□ Error (Eroare)	● sau ●●	A survenit o eroare. ➔ „Rezolvarea problemelor” la pagina 18.
3	●	●●	Un cartuș are nivel redus de cerneală. Aveți posibilitatea să continuați să copiați până când se golește.
		●	Un cartuș de cerneală este gol sau lipsește.
4	Memory Card * (Cartelă de memorie) (Print Index Sheet -A4- (Imprimare coală index -A4-), Print From Index Sheet (Imprimare de pe coală index), Print All/DPOF/PictBridge (Imprimare toate/DPOF/PictBridge))	●	A fost selectată una dintre opțiunile de imprimare de pe cartela de memorie. Indicatorul luminos Print All/DPOF/PictBridge (Imprimare toate/DPOF/PictBridge) : Clipitor în modul DPOF.
5	Copy (Copiere) (fereastră)	De la 1 la 9	Indică numărul de copii.
		-	Se vor face până la 100 de copii, în funcție de câtă hârtie este încărcată.
		E	A survenit o eroare.
		H	Pârghia pentru grosimea hârtiei a fost setată pe poziția <input checked="" type="checkbox"/> (plic).
		L	Pârghia pentru grosimea hârtiei a fost setată pe poziția <input type="checkbox"/> (standard).
		P	Clipsește când este conectată o cameră cu date PictBridge. Când dispozitivul conectat nu este acceptat, P clipește dublu iar indicatoarele luminoase* □ Error (Eroare) și Print All/DPOF/PictBridge (Imprimare toate/DPOF/PictBridge) clipească.
. (punct)	Produsul este în modul de oprire temporară. Pentru a-l scoate din modul de oprire temporară, apăsați orice buton cu excepția butonului On (Pornit) .		
6	Plain Paper (Hârtie simplă) Photo Paper (Hârtie fotografică)	●	Indică tipul de hârtie selectat.
7	A4 10×15 4"×6" 13×18 5"×7"	●	Indică formatul selectat pentru hârtie.
8	Fit to Page (Încadrare în pagină)	●	Produsul a fost setat pentru a micșora sau a mări copia pentru a se potrivi cu formatul de hârtie selectat.
9	Indicator luminos de accesare a cartelei de memorie*	●	A fost introdusă o cartelă de memorie.
		●●	Produsul citește/scrie date de pe/pe cartela de memorie. Nu scoateți niciodată o cartelă când acest indicator luminos sau indicatorul luminos On (Pornit) clipească; în caz contrar datele de pe cartelă pot să se deterioreze.

* Echipamentul EPSON STYLUS DX4200 Series nu are aceste indicatoare luminoase.

Încărcarea hârtiei

Tipul de hârtie ales afectează modul în care arată imprimatul, deci asigurați-vă că selectați hârtia potrivită pentru lucrare.

Selectarea hârtiei

Dacă doar faceți o copie sau imprimați o ciornă brută a unei imagini, hârtia simplă este corespunzătoare. Totuși, pentru rezultate optime, veți dori să utilizați una dintre hârtiile Epson speciale pentru jet de cerneală, proiectate pentru echipamentul EPSON STYLUS DX.

Tip de hârtie	Format	Setarea tipului de hârtie	Nr. de coli
Hârtie simplă	A4	Hârtie simplă	100
EPSON Bright White Ink Jet Paper	A4	Hârtie simplă	100
EPSON Premium Glossy Photo	A4, 10 × 15 cm (4 × 6 inch)	Hârtie fotografică	20
EPSON Premium Semigloss Photo Paper	A4, 10 × 15 cm (4 × 6 inch)	Hârtie fotografică	20

Încărcarea hârtiei în echipamentul EPSON STYLUS DX

Urmați pașii de mai jos pentru a încărca hârtie A4, 10 × 15 cm (4 × 6 inch) și 13 × 18 cm (5 × 7 inch) în echipamentul EPSON STYLUS DX. (➔ Consultați *User's Guide (Ghidul utilizatorului)* pentru instrucțiuni privind încărcarea altor tipuri de hârtie.)

1. Deschideți suportul pentru hârtie și tava de ieșire, apoi glisați extensiile în afară.

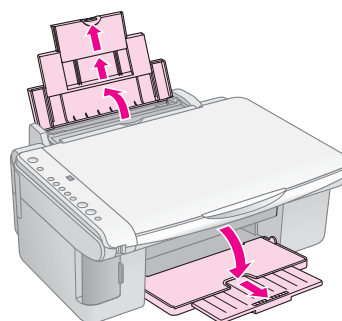

2. Întoarceți apărătoarea alimentatorului spre înainte.

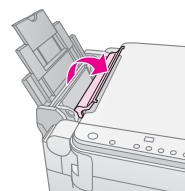

3. Glisați ghidajul de margine spre stânga.

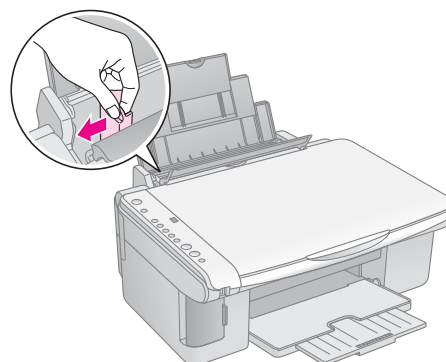

4. Introduceți hârtia cu fața de imprimat în sus, lipită de partea din dreapta a alimentatorului de coli. Încărcați întotdeauna mai întâi marginea scurtă, chiar pentru imprimări tip vedere.

Puneți stiva de hârtie în spatele proeminențelor și asigurați-vă că se află sub marcajul săgeată  din interiorul ghidajului de margine din stânga.

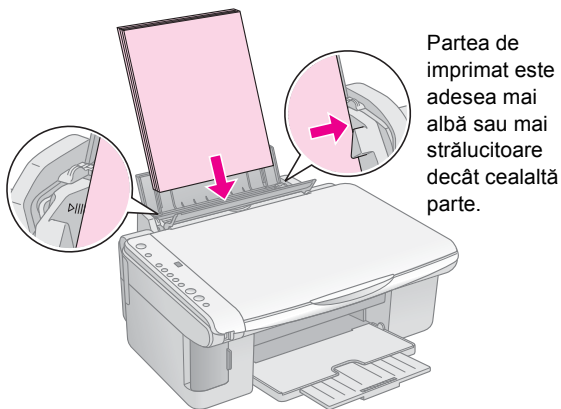

Partea de imprimat este adesea mai albă sau mai strălucitoare decât cealaltă parte.

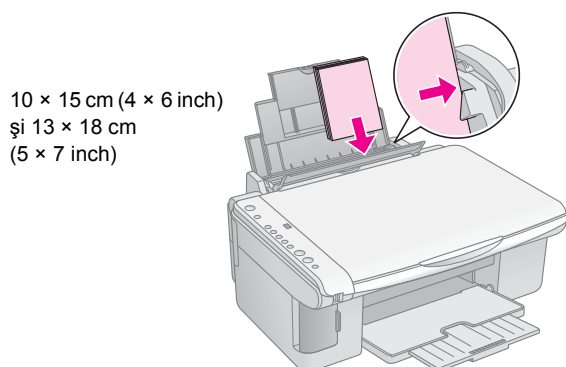

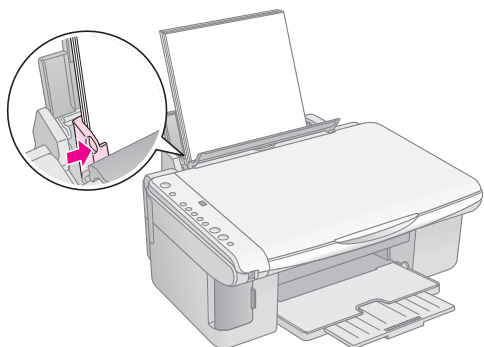

10 × 15 cm (4 × 6 inch)
și 13 × 18 cm
(5 × 7 inch)

5. Glisați ghidajul de margine spre marginea din stânga a hârtiei, dar nu prea strâns.



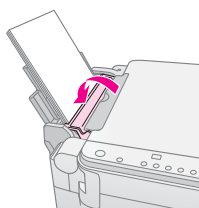

6. Întoarceți apărătoarea alimentatorului spre înapoi.

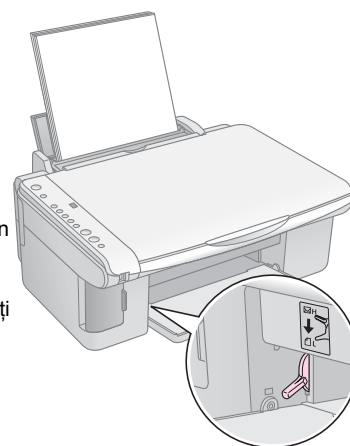

De asemenea, asigurați-vă că pârghia pentru grosimea hârtiei este setată pe poziția .



Litera L apare scurt în fereastra Copy (Copiere) din panoul de control când mutați pârghia în poziția ; litera H apare când o mutați în poziția .

Copierea unei fotografii sau a unui document

Aveți posibilitatea să faceți copii simple utilizând hârtie A4, 10 × 15 cm (4 × 6 inch) sau 13 × 18 cm (5 × 7 inch). Pentru a copia la un alt format, trebuie să faceți copierea de la computer. Pentru instrucțiuni, consultați manualul interactiv *User's Guide (Ghidul utilizatorului)*.

Pentru a copia o fotografie sau un document, consultați următoarele secțiuni:

- „Amplasarea originalului pe masa pentru documente” la pagina 7
- „Copierea unui document format A4” la pagina 7
- „Copierea unei fotografii” la pagina 8
- „Accelerarea copierii” la pagina 8

Amplasarea originalului pe masa pentru documente

1. Deschideți capacul pentru documente și puneți originalul cu fața în jos pe masa pentru documente, în colțul din stânga sus.

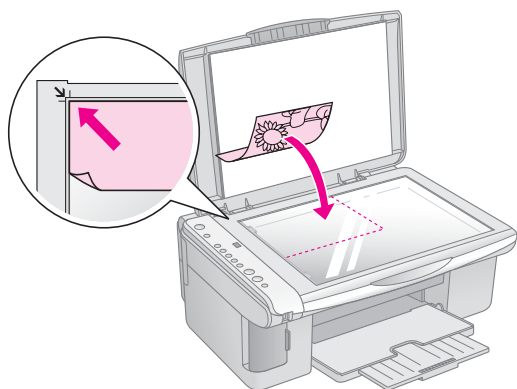

Notă:

Dacă marginile copiei sunt incomplete, îndepărtați ușor originalul de colț.

2. Închideți capacul cu atenție pentru a nu deplasa originalul.

⚠ Atenție:

Nu împingeți niciodată capacul pentru documente dincolo de poziția în care se oprește și nu așezați obiecte grele deasupra echipamentului EPSON STYLUS DX.

Dacă trebuie să copiați un document gros sau mare, aveți posibilitatea să îndepărtați capacul pentru documente. Deschideți-l și trageți-l drept, în sus.

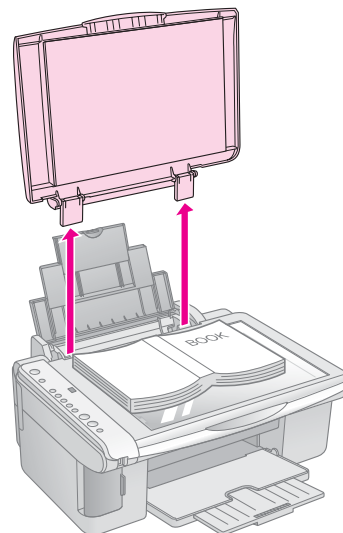

Dacă trebuie să apăsați documentul pentru a sta întins în timp ce-l copiați, nu apăsați prea tare și aveți grijă să nu-l deplasați.

Când ați terminat, puneți la loc capacul pentru documente introducând clemele înapoi în fante.

Copierea unui document format A4

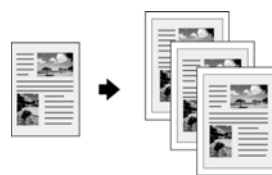

1. Asigurați-vă că echipamentul EPSON STYLUS DX este pornit.
2. Puneți documentul pe masa pentru documente după cum este descris la pagina 7. Asigurați-vă că ați închis capacul pentru documente.
3. Încărcați hârtie simplă de format A4. (➔ Pagina 5 dacă vă sunt necesare instrucțiuni.)
4. Efectuați următoarele setări la panoul de control.

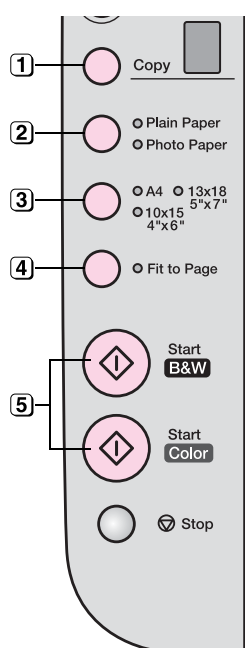

- 1 Selectați numărul de copii.
- 2 Selectați **Plain Paper (Hârtie simplă)**.
- 3 Selectați **A4**.
- 4 Dacă vă este necesar, apăsați butonul **Fit to Page (Încadrare în pagină)** pentru a redimensiona automat copia la formatul hârtiei încărcate.
- 5 Pentru a face o copie color, apăsați butonul **Start Color**. Pentru a face o copie alb-negru, apăsați butonul **Start B&W (Start alb-negru)**.

Indicatorul luminos **On (Pornit)** clipește, iar după un moment echipamentul EPSON STYLUS DX începe să imprime.

⚠ **Atenție:**

Pentru a evita deteriorarea echipamentului EPSON STYLUS DX, nu deschideți niciodată unitatea de scanare în timpul scanării sau copierii.

Dacă trebuie să opriți copierea, apăsați butonul **Stop**. Nu trageți afară hârtia care se imprimă; aceasta va fi evacuată automat.

Copierea unei fotografii



1. Asigurați-vă că echipamentul EPSON STYLUS DX este pornit.
2. Puneți fotografia pe masa pentru documente după cum este descris în pagina 7. Asigurați-vă că ați închis capacul pentru documente.
3. Încărcați hârtie fotografică 10×15 cm (4×6 inch) sau 13× 18 cm (5 × 7 inch). (➔ Pagina 5 dacă vă sunt necesare instrucțiunile.)

4. Efectuați următoarele setări la panoul de control.

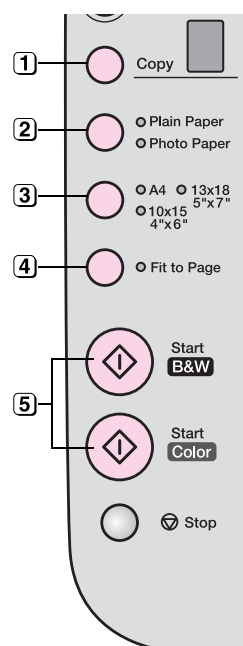

- 1 Selectați numărul de copii.
- 2 Selectați **Photo Paper (Hârtie fotografică)**.
- 3 Selectați **10 × 15(4" × 6")** sau **13 × 18(5" × 7")**.
- 4 Dacă nu doriți o bordură albă, apăsați butonul **Fit to Page (Încadrare în pagină)**.
- 5 Pentru a face o copie color, apăsați butonul **Start Color**. Pentru a face o copie alb-negru, apăsați butonul **Start B&W (Start alb-negru)**.

Indicatorul luminos **On (Pornit)** clipește, iar după un moment echipamentul EPSON STYLUS DX începe să imprime.

⚠ **Atenție:**

Pentru a evita deteriorarea echipamentului EPSON STYLUS DX, nu deschideți niciodată unitatea de scanare în timpul scanării sau copierii.

Dacă trebuie să opriți copierea, apăsați butonul **Stop**. Nu trageți afară hârtia care se imprimă; aceasta va fi evacuată automat.

Notă:

- Este posibil ca imaginile copiate să nu aibă exact aceeași dimensiune cu imaginea originală.
- Dacă marginile copiei sunt incomplete, îndepărtați ușor originalul de colț.

Accelerarea copierii

Dacă doriți să efectuați rapid o copie care nu necesită calitate ridicată, aveți posibilitatea să imprimați o copie tip „ciornă”. Calitatea copiei este redusă, dar copia se imprimă mai repede.

1. Încărcați hârtie simplă format A4 și de la panoul de control selectați **Hârtie simplă** și **A4**.
2. Când sunteți gata pentru copiere, țineți apăsat butonul **Stop**, apoi țineți apăsat butonul **Start Color** (pentru a copia în culori) sau butonul **Start B&W (Start alb-negru)** (pentru a copia în alb și negru).
3. Când începe să clipească indicatorul luminos **On (Pornit)**, eliberați ambele butoane.

Notă:

Pentru copii tip ciornă, cerneala neagră și cea color sunt amestecate, chiar și pentru copii alb-negru.

Imprimarea de pe o cartelă de memorie (numai pentru DX4800 Series)

EPSON STYLUS DX vă permite să imprimați fotografii direct de pe cartela de memorie a camerei digitale. Introduceți-o în slot-ul cartelei de memorie și sunteți pregătit pentru imprimare.

Pentru a selecta fotografiile de imprimat, mai întâi imprimați o coală index, care conține imagini miniaturale ale tuturor fotografiilor de pe cartelă. Marcați foile index pentru a indica fotografiile pe care doriți să le imprimați. Amplasați apoi coala pe masa pentru documente, iar EPSON STYLUS DX imprimă imaginile selectate.

În cazul în care camera digitală acceptă DPOF (Digital Print Order Format- Format digital pentru sistem de imprimare), aveți posibilitatea să selectați în prealabil fotografiile de imprimat când cartela se află încă în cameră. Apoi, când introduceți cartela în EPSON STYLUS DX, aceasta știe care fotografiile se imprimă și numărul de exemplare pentru fiecare.







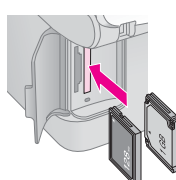

Consultați aceste secțiuni:

- „Cartele compatibile și poziții de introducere” la pagina 9
- „Introducerea cartelei” la pagina 10
- „Imprimarea unei coli index pentru a selecta fotografii” la pagina 10
- „Imprimarea tuturor fotografiilor sau a fotografiilor DPOF” la pagina 12

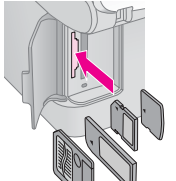
Pentru instrucțiuni privind copierea fișierelor de pe cartela de memorie, de la EPSON STYLUS DX la un computer sau un alt dispozitiv, consultați *Ghidul utilizatorului*.

Cartele compatibile și poziții de introducere

Cu EPSON STYLUS DX aveți posibilitatea să utilizați următoarele tipuri de cartele.

Slot	Tip de cartelă
	  Compact Flash Microdrive
	  Smart Media SD Card   MultiMedia Card miniSD™ Card*
	 Memory Stick Memory Stick PRO MagicGate Memory Stick MagicGate Memory Stick Duo* Memory Stick Duo* Memory Stick PRO Duo*
	 xD-Picture Card xD-Picture Card Type M * Necesită adaptor

⚠ Atenție:

Aveți grijă să verificați în ce direcție trebuie introdusă cartela, iar în cazul în care cartela necesită un adaptor aveți grijă să atașați adaptorul înainte de introducerea cartelei. În caz contrar, nu veți mai avea posibilitatea să scoateți cartela din EPSON STYLUS DX.

EPSON STYLUS DX acceptă fișiere imagine care corespund următoarelor cerințe.

Format media	Compatibil cu DCF (Design rule for Camera File system – Regulă de proiectare pentru sistemul de fișiere al camerei), versiunea 1.0 sau 2.0.
Format fișiere	JPEG, DOS FAT (FAT 12 sau 16, o partiție), preluate cu o cameră digitală compatibilă cu DCF versiunea 1.0 sau 2.0. Acceptă Exif versiunile 2.21.
Format imagine	80 × 80 pixeli până la 9200 × 9200 pixeli.
Număr de fișiere	Până la 999.

Introducerea cartelei

Când imprimați direct de pe o cartelă de memorie, este optim ca EPSON STYLUS DX să nu fie conectat la computer sau computerul să fie oprit. Dacă nu, imprimarea poate să dureze mai mult.

1. Asigurați-vă că echipamentul EPSON STYLUS DX este pornit.
2. Deschideți capacul cartelei de memorie.

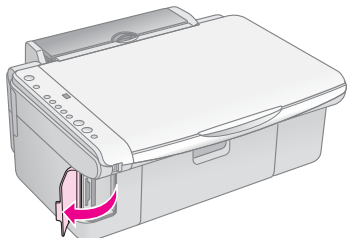

3. Asigurați-vă că indicatorul luminos al cartelei de memorie este stins și că nu există cartele în nici unul dintre slot-uri. Introduceți apoi cartela în slot-ul corect. (➔ Pagina 9 pentru detalii.)

Indicatorul luminos al cartelei de memorie clipește și rămâne aprins.

4. Închideți capacul cartelei de memorie. Acum aveți posibilitatea să:
 - Imprimați o coală index care vă permite să selectați fotografiile de imprimat (Pagina 10)
 - Imprimați toate fotografiile de pe cartelă (Pagina 12)
 - Imprimați fotografiile selectate în prealabil pe cameră utilizând DPOF (Pagina 12)

⚠ Atenție:

Nu scoateți cartela și nu opriți echipamentul EPSON STYLUS DX în timp ce clipește indicatorul luminos al cartelei de memorie, deoarece este posibil să pierdeți date de pe cartelă.

Notă:

- ❑ De pe o cartelă de memorie aveți posibilitatea să imprimați numai color; nu aveți posibilitatea să imprimați alb-negru.
- ❑ Dacă la echipamentul EPSON STYLUS DX este conectată o cameră digitală, deconectați-o înainte de a introduce cartela de memorie.

Imprimarea unei coli index pentru a selecta fotografiile

Prezentare generală a imprimării de pe o coală index

Aveți posibilitatea să imprimați o coală index pentru a vizualiza imagini „miniaturale” ale tuturor fotografiilor de pe cartelă. Apoi marcați pe foaia index fotografiile pe care doriți să le imprimați, scanați coala, apoi lăsați echipamentul EPSON STYLUS DX să imprime fotografiile selectate.

Imprimarea colii index.

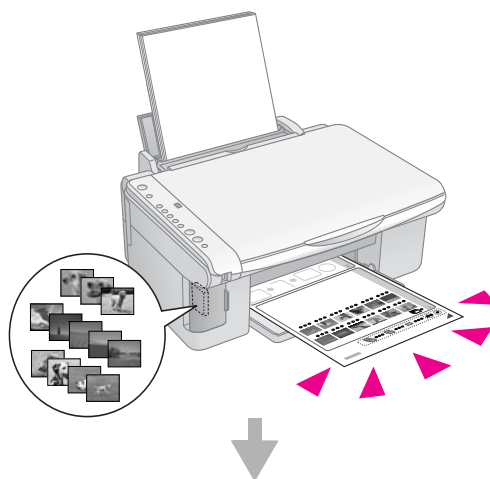

Selectarea fotografiilor de pe coala index.

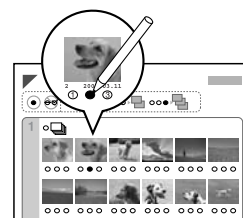

Scanarea colii index.

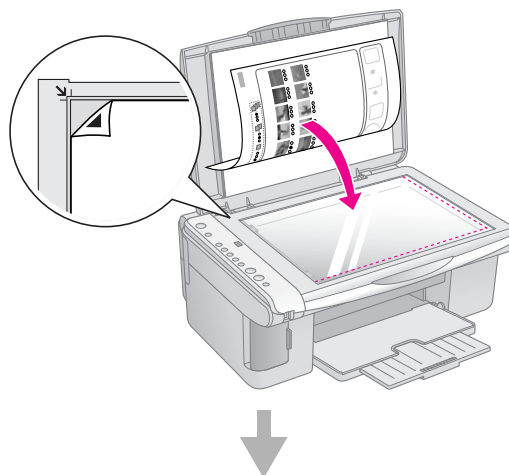

Imprimarea fotografiilor selectate.

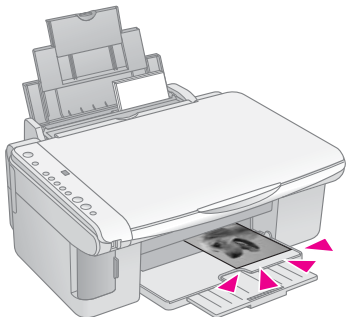

Imprimarea colii index

1. Asigurați-vă că echipamentul EPSON STYLUS DX nu este conectat la computer (sau computerul este oprit).
2. Încărcați câteva coli de hârtie simplă de format A4.

Pe fiecare pagină sunt imprimate până la 30 de imagini, deci dacă pe cartela de memorie există un număr de fotografii mai mare decât 30, vă vor fi necesare mai multe coli pentru imprimarea tuturor paginilor index.

3. Introduceți cartela de memorie, dacă aceasta nu se află deja în slot (➔ Pagina 10).
4. Apăsăți o dată sau de mai multe ori butonul **Memory Card (Cartelă de memorie)** până când se aprinde indicatorul luminos **Print Index Sheet -A4- (Imprimare coală index -A4-)**.

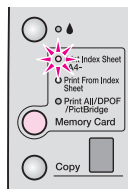

5. Asigurați-vă că sunt selectate **Plain Paper (Hârtie simplă)** și **A4**.
6. Apăsăți butonul **Start Color**. Indicatorul luminos **On (Pornit)** clipește, iar EPSON STYLUS DX începe imprimarea colilor index. Aceasta poate să dureze câteva minute.

Pentru mai multe coli index, paginile sunt imprimate de la ultima coală la prima, astfel încât mai întâi sunt imprimate imaginile cele mai recente.

Pentru a selecta fotografiile de imprimat, urmați instrucțiunile de mai jos.

Selectarea fotografiilor de pe coala index

Odată ce ați imprimat coala index, pentru a marca fotografiile pe care doriți să le imprimați, utilizați un stilou sau creion negru.

- Umpleți unul dintre cercurile din dreptul fiecărei fotografii pentru a indica numărul dorit de copii (1, 2 sau 3).
- Dacă doriți câte o copie pentru toate fotografiile de pe coala index, umpleți cercul All (Toate) din partea superioară a paginii.

Corect:

ÎncorRECT:

Asigurați-vă că pentru fiecare fotografie selectată este umplut un singur cerc și marcați cu grijă coala. Odată ce aceasta a fost scanată nu veți mai avea posibilitatea să modificați selecțiile.

Scanarea colii index și imprimarea fotografiilor selectate

1. Puneți coala index cu fața în jos pe masa pentru documente, în colțul din stânga sus, astfel încât partea superioară a colii să fie așezată de-a lungul marginii din stânga a geamului.

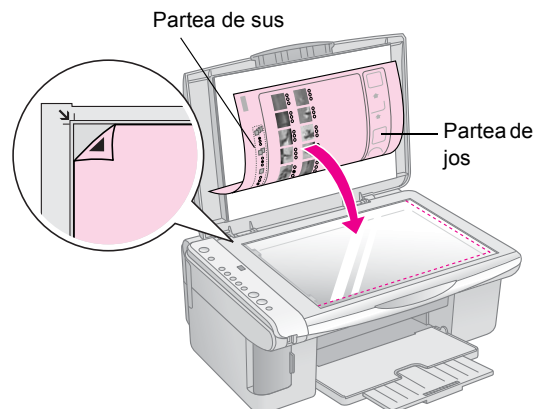

2. Închideți capacul pentru documente.
3. Încărcați tipul de hârtie pe care doriți să o utilizați (➔ Pagina 5). Încărcați suficiente coli pentru numărul de fotografii pe care doriți să le imprimați.
4. Asigurați-vă că este aprins indicatorul luminos **Print From Index Sheet (Imprimare de pe coală index)**.

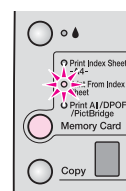

5. Selectați **Plain Paper (Hârtie simplă)** sau **Photo Paper (Hârtie fotografică)** (în funcție de ce ați încărcat).

Dacă selectați **Plain Paper (Hârtie simplă)**, fotografiile se imprimă cu o margine albă. Dacă selectați **Photo Paper (Hârtie fotografică)**, fotografiile se imprimă fără margini, până la muchia hârtiei.

6. Selectați ca format al hârtiei **A4, 10 × 15(4" × 6")** sau **13 × 18(5" × 7")**.
7. Pentru a începe imprimarea, apăsați butonul **Start Color**.

Notă:

Dacă trebuie să opriți imprimarea, apăsați butonul **Stop**.

8. Când ați terminat imprimarea, scoateți cartela de memorie trăgând-o drept, afară din slot.

Imprimarea tuturor fotografiilor sau a fotografiilor DPOF

Urmați pașii de mai jos pentru a imprima câte o copie din fiecare fotografie de pe cartelă sau pentru a imprima numai acele fotografii care au fost selectate în prealabil cu caracteristica DPOF a camerei.

1. Introduceți cartela de memorie (➔ Pagina 10).
2. Încărcați tipul de hârtie pe care doriți să o utilizați (➔ Pagina 5). Încărcați suficiente coli pentru numărul de fotografii pe care doriți să le imprimați.
3. Apăsați butonul **Memory Card (Cartelă de memorie)** până când se aprinde indicatorul luminos **Print All/DPOF/PictBridge (Imprimare toate/DPOF/PictBridge)**.

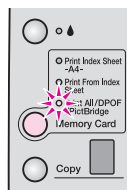

Notă:

În cazul în care cartela de memorie nu conține informații DPOF, se va imprima câte o copie pentru toate fotografiile de pe cartelă.

4. Selectați **Plain Paper (Hârtie simplă)** sau **Photo Paper (Hârtie fotografică)** (în funcție de ce ați încărcat). Dacă selectați **Photo Paper (Hârtie fotografică)**, fotografiile se imprimă fără margini, până la muchia hârtiei.
5. Selectați ca format al hârtiei **A4, 10 × 15(4" × 6")** sau **13 × 18(5" × 7")**.

6. Pentru a începe imprimarea, apăsați butonul **Start Color**.

Notă:

Dacă trebuie să opriți imprimarea, apăsați butonul **Stop**.

7. Când ați terminat imprimarea, scoateți cartela de memorie trăgând-o drept, afară din slot.

Imprimarea de la o cameră digitală

PictBridge și USB Direct Print vă permit să imprimați fotografiile prin conectarea camerei digitale direct la echipamentul EPSON STYLUS DX.

Conectarea și imprimarea

Asigurați-vă că fotografiile corespund următoarelor cerințe.

Format fișier	Fișiere JPEG
Format imagine	80 x 80 pixeli până la 9200 x 9200 pixeli

1. Asigurați-vă că echipamentul EPSON STYLUS DX nu imprimă de la un computer.

Notă pentru utilizatorii de EPSON STYLUS DX4800 Series:

Scoateți toate cartelele de memorie din echipamentul EPSON STYLUS DX, apoi apăsați butonul **Memory Card (Cartelă de memorie)** până când se aprinde indicatorul luminos **Print All/DPOF/PictBridge (Imprimare toate/DPOF/PictBridge)**.

2. Încărcați tipul de hârtie pe care doriți să o utilizați (➔ Pagina 5). Încărcați suficiente coli pentru numărul de fotografii pe care doriți să le imprimați.
3. Selectați **Plain Paper (Hârtie simplă)** sau **Photo Paper (Hârtie fotografică)** (în funcție de ce ați încărcat). Dacă selectați **Photo Paper (Hârtie fotografică)**, fotografiile se imprimă fără margini, până la muchia hârtiei.
4. Selectați ca format al hârtiei **A4, 10 × 15(4" × 6")** sau **13 × 18(5" × 7")**.
5. Conectați cablul USB care a venit împreună cu camera la conectorul USB al dispozitivului extern al echipamentului EPSON STYLUS DX.

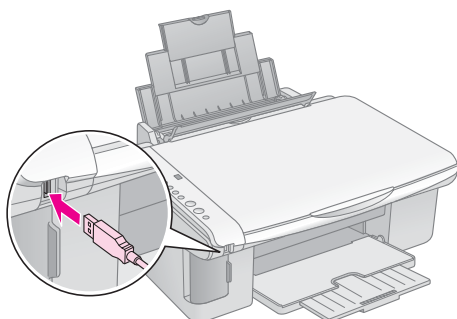

6. Asigurați-vă că ați pornit camera și utilizați-o pentru a selecta fotografiile pe care doriți să le imprimați, ajustați toate setările necesare și imprimați fotografiile. Pentru detalii, consultați manualul camerei.

Notă:

- În cazul în care camera dvs. nu este acceptată de acest produs, în fereastra Copy (Copiere) apare un P cu clipire dublă, iar indicatorul luminos **Error (Eroare)** clipește. Pentru DX4800 Series clipește indicatorul luminos **Print All/DPOF/PictBridge (Imprimare toate/DPOF/PictBridge)**. Epson nu poate să garanteze compatibilitatea cu orice cameră.
- În funcție de setările echipamentului EPSON STYLUS DX și ale camerei digitale, este posibil ca unele combinații ale tipului, formatului și aspectului hârtiei să nu fie acceptate.
- Unele dintre setările camerei digitale se poate să nu se reflecte în rezultat.

Întreținerea și transportul echipamentului EPSON STYLUS DX

Urmați instrucțiunile din acest capitol pentru:

- „Înlocuirea cartușelor de cerneală” la pagina 14
- „Verificarea duzelor capului de imprimare și a cernelii” la pagina 16
- „Curățarea capului de imprimare” la pagina 16
- „Alinierea capului de imprimare” la pagina 17
- „Transportul echipamentului EPSON STYLUS DX” la pagina 17

Înlocuirea cartușelor de cerneală

Când indicatorul luminos pentru cerneală  începe să clipească, înseamnă că unul sau mai multe cartușe au nivel scăzut de cerneală. Asigurați-vă că aveți cartușe de schimb.

Când indicatorul luminos pentru cerneală  rămâne aprins, trebuie să înlocuiți cartușul/cartușele.

Notă:

Cartușele de cerneală sunt prevăzute cu un chip care monitorizează cu acuratețe nivelul de cerneală. Chiar dacă scoateți un cartuș și îl reintroduceți, veți avea posibilitatea să-i utilizați toată cerneala. Totuși, o parte din cerneală este consumată de fiecare dată când se introduce cartușul, deoarece echipamentul EPSON STYLUS DX îi verifică acestuia fiabilitatea.

Cartușe de cerneală originale Epson

Culoare	Cod produs
Negru	T0611
Cian	T0612
Magenta	T0613
Galben	T0614

Atenție:

Până când procurați un cartuș înlocuitor, lăsați-l instalat pe cel gol; în caz contrar este posibil să se usuce cerneala din duzele capului de imprimare. Pentru a asigura rezultate bune, utilizați cartușe de cerneală Epson originale și nu le reumpleți. Alte produse care nu sunt fabricate de Epson pot să cauzeze deteriorări care nu sunt acoperite de garanțiile acordate de Epson și în anumite circumstanțe pot să determine comportarea aleatorie a echipamentului EPSON STYLUS DX.

1. Asigurați-vă că echipamentul EPSON STYLUS DX este pornit.

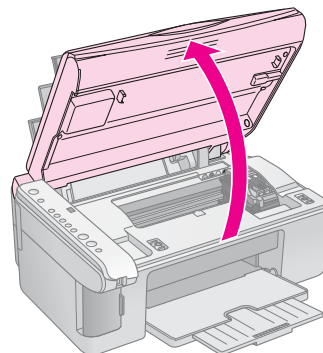

2. Asigurați-vă că ați închis capacul pentru documente, apoi deschideți unitatea de scanare.



Atenție:

Nu deschideți unitatea de scanare când capacul pentru documente este deschis.

3. Apăsați și eliberați butonul pentru cerneală .

Suportul cartușului de cerneală se deplasează în poziția de verificare și indicatoarele luminoase pentru cerneală **On (Pornit)** și  clipească. Dacă unul dintre cartușe este gol sau are nivel scăzut de cerneală, echipamentul EPSON STYLUS DX deplasează cartușul la marcajul de cerneală terminată .

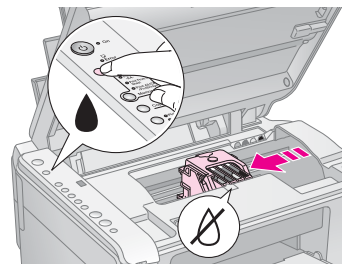



Dacă nici unul dintre cartușe nu este gol sau cu nivel scăzut de cerneală, capul de imprimare se deplasează în poziția de înlocuire a cartușelor de cerneală. Mergeți la pasul 5.

Atenție:

Nu mutați capul de imprimare cu mâna, deoarece se poate deteriora echipamentul EPSON STYLUS DX. Pentru a-l deplasa, apăsați întotdeauna butonul pentru cerneală .

Notă:

Nu țineți apăsat butonul pentru cerneală ; când este ținut apăsat pentru cel puțin 3 secunde, aceasta comandă echipamentului EPSON STYLUS DX să înceapă curățarea capului de imprimare.

4. Apăsați din nou butonul pentru cerneală .
- Dacă mai multe cartușe de cerneală sunt goale sau au nivel scăzut de cerneală, următorul cartuș se deplasează la marcajul de cerneală terminată .

- Dacă au fost identificate toate cartușele goale sau cu niveluri scăzute de cerneală, capul de imprimare se deplasează în poziția de înlocuire a cartușelor de cerneală.

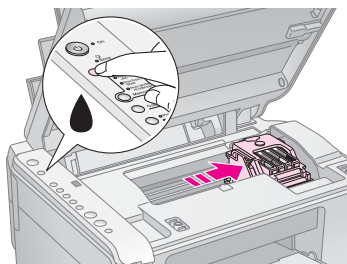

5. Deschideți capacul pentru cartușe.

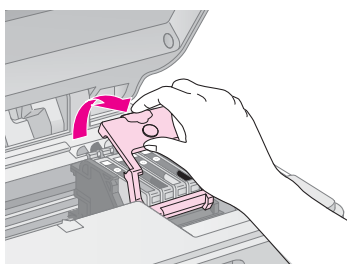

Strângeți clema din spatele cartușului gol/cu nivel scăzut de cerneală și scoateți-l vertical afară. Îndepărtați-le cu grijă. Nu dezasamblați cartușul vechi și nu încercați să-l reumpleți.

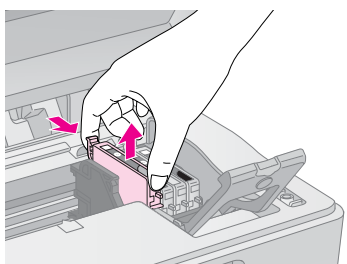

⚠ Avertisment:

Dacă vă pătați pe mâini cu cerneală, spălați-vă bine cu multă apă și săpun. În caz de contact cu ochii, clătiți imediat cu multă apă.

6. Înainte de a deschide ambalajul unui cartuș de cerneală nou, scuturați-l de patru sau cinci ori. Apoi scoateți-l din ambalaj.

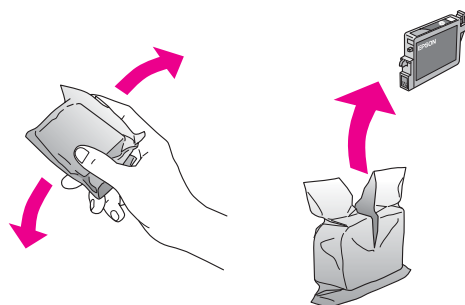

⚠ Atenție:

- ❑ Nu îndepărtați și nu rupeți eticheta de pe cartuș; în caz contrar, cerneala se va scurge.
- ❑ Nu atingeți chip-ul verde de pe partea laterală a cartușului. Cartușul se poate deteriora.

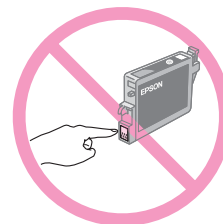

7. Puneți cartușul de cerneală nou în suport și apăsați-l în jos până când se aude un clic de fixare pe poziție.

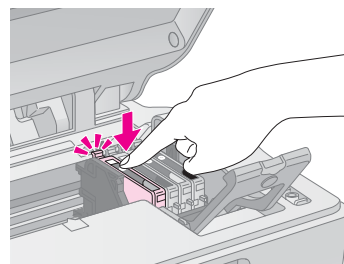

8. Înlocuiți toate celelalte cartușe care necesită înlocuire.
9. Închideți capacul pentru cartușe de cerneală și apăsați-l până când se aude un clic de fixare pe poziție.

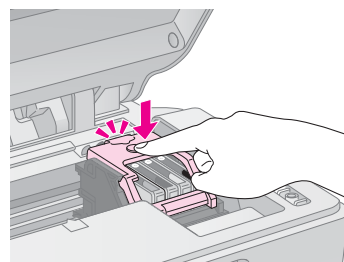

10. Închideți unitatea de scanare.

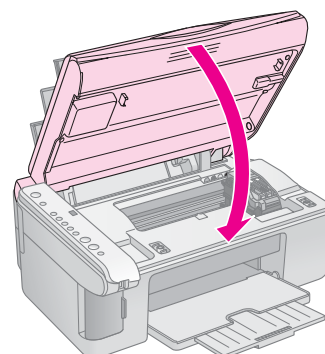

11. Apăsăți butonul pentru cerneală ▲.

Echipamentul EPSON STYLUS DX începe să încarce cerneala și indicatorul luminos **On (Pornit)** începe să clipească. Aceasta durează aproximativ un minut. Când s-a terminat, indicatorul luminos **On (Pornit)** se oprește din clipit și rămâne aprins, iar indicatorul luminos pentru cerneală ▲ se stinge.

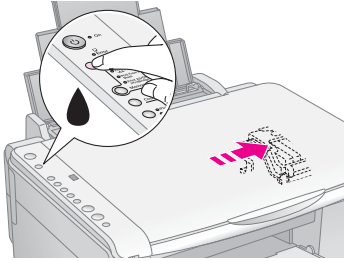

⚠ Atenție:

Nu opriți niciodată echipamentul EPSON STYLUS DX când este aprins indicatorul luminos **On (Pornit)**, deoarece în acest fel se pierde cerneala.

Notă:

Dacă indicatorul luminos pentru cerneală ▲ rămâne aprins (fără să clipească), cartușul de cerneală este posibil să nu fie instalat corect. Apăsăți din nou butonul pentru cerneală ▲ și reinstalați cartușul de cerneală până când se aude un clic de fixare pe poziție.

Verificarea duzelor capului de imprimare și a cernelii

Dacă imprimatele sunt neclare sau dacă au spații goale, unele duze ale capului de imprimare pot să fie înfundate sau sunteți pe cale să rămâneți fără cerneală. Pentru a verifica duzele capului de imprimare și nivelurile de cerneală urmați pașii de mai jos.

1. Opriți echipamentul EPSON STYLUS DX.
2. Încărcați hârtie simplă de format A4 în alimentatorul de coli.
3. În timp ce țineți apăsat butonul pentru cerneală ▲, țineți apăsat butonul **On (Pornit)** ⏻ pentru aproximativ 3 secunde.

Echipamentul EPSON STYLUS DX pornește și imprimă un model de testare. De asemenea, afișează procentul de cerneală rămas în fiecare cartuș:

Capul de imprimare nu trebuie curățat deocamdată:



Capul de imprimare trebuie curățat:



Dacă modelul de testare nu arată bine, încercați să curățați capul de imprimare după cum este descris în secțiunea următoare.

Curățarea capului de imprimare

Dacă imprimatele sunt neașteptat de deschise sau de neclare sau dacă observați pe ele benzi deschise sau întunecate, trebuie să curățați capul de imprimare. Aceasta desfunde duzele, astfel încât să poată să furnizeze corect cerneala.

Efectuați o verificare a duzelor, așa cum este descris la Pagina 16, pentru a vedea dacă este necesară curățarea capului de imprimare.

Notă:

Pentru curățarea capului de imprimare este utilizată cerneală, deci curățați numai dacă verificarea duzelor indică faptul că necesită curățare.

Dacă indicatorul luminos pentru cerneală ▲ se aprinde sau clipește, nu aveți posibilitatea să curățați capul de imprimare. În acest caz, înlocuiți mai întâi cartușul de cerneală corespunzător. (➔ Pagina 14)

1. Asigurați-vă că echipamentul EPSON STYLUS DX este pornit și că indicatorul luminos pentru cerneală ▲ este stins.
2. Țineți apăsat butonul pentru cerneală ▲ timp de 3 secunde până când indicatorul luminos **On** începe să clipească. Echipamentul EPSON STYLUS DX execută un ciclu de curățare a capului și indicatorul luminos **On (Pornit)** clipește.

⚠ Atenție:

Nu opriți niciodată echipamentul EPSON STYLUS DX în timp ce se efectuează curățarea capului. Se poate deteriora.

3. Când indicatorul luminos **On (Pornit)** nu mai clipește, efectuați o verificare a duzelor (➔ Pagina 16) pentru a verifica dacă este curat capul de imprimare.
4. Dacă încă există spații goale sau dacă modelele de testare sunt neclare, executați un alt ciclu de curățare și testați din nou duzele.

Notă:

Dacă nu vedeți nici o îmbunătățire după curățarea de patru sau de cinci ori a capului de imprimare, opriți echipamentul EPSON STYLUS DX și așteptați până a doua zi. Aceasta permite cernelii uscate să se înmoaie. Apoi încercați din nou să curățați capul de imprimare. Dacă tot nu se îmbunătățește calitatea, este posibil ca unul dintre cartușele de imprimare să fie vechi sau deteriorat și trebuie înlocuit. (➔ Pagina 14).

Dacă nu utilizați frecvent echipamentul EPSON STYLUS DX, este bine să imprimați câteva pagini cel puțin o dată pe lună pentru a păstra calitatea bună a imprimării.

Alinierea capului de imprimare

Dacă observați că liniile verticale nu sunt aliniate corect pe imprimatul de la verificarea duzelor, aveți posibilitatea să rezolvați această problemă aliniind capul de imprimare.

Aveți posibilitatea să aliniați capul de imprimare apăsând butoanele sau aveți posibilitatea să rulați de pe computer utilitarul Print Head Alignment (Aliniere cap de imprimare). Utilitarul este recomandat pentru cea mai precisă aliniere.

Urmați acești pași pentru a alinia capul de imprimare utilizând butoanele:

1. Asigurați-vă că echipamentul EPSON STYLUS DX este oprit.
2. Încărcați hârtie simplă de format A4 în alimentatorul de coli.
3. În timp ce țineți apăsat butonul pentru **Copy (Copiere)**, țineți apăsat butonul **On (Pornit)** pentru aproximativ 3 secunde.

Se imprimă patru rânduri de modele de aliniere.

4. Priviți modelul #1 și găsiți fragmentul care este imprimat cel mai echilibrat, fără linii sau discrepanțe vizibile.
5. Apăsați butonul **Copy (Copiere)** până când numărul fragmentului respectiv apare în fereastra **Copy (Copiere)**.
6. Apăsați butonul **Start B&W (Start alb-negru)**.
7. Pentru fiecare dintre celelalte trei modele de aliniere, repetați pașii de la 5 la 7.

Transportul echipamentului EPSON STYLUS DX

Dacă trebuie să deplasați pe o anumită distanță echipamentul EPSON STYLUS DX, trebuie să-l pregătiți pentru transport în cutia originală sau în alta de dimensiune similară.

1. Scoateți toată hârtia din alimentatorul de coli și asigurați-vă că echipamentul EPSON STYLUS DX este oprit.
2. Deschideți unitatea de scanare pentru a vă asigura de faptul că în poziția inițială, în dreapta, se află capul de imprimare.

Fixați suportul cartușului de imprimare la casetă cu bandă așa cum este prezentat, apoi închideți unitatea de scanare.

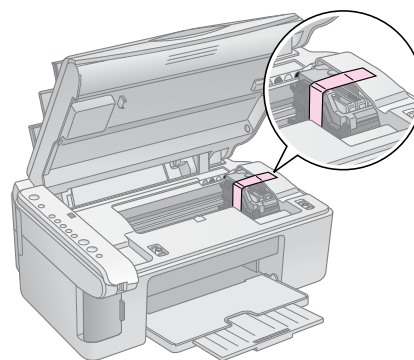

3. Deconectați cablul de alimentare de la priza electrică. Apoi deconectați de la computer cablul USB.
4. Închideți suportul pentru hârtie, apărașoarea alimentatorului și tava de ieșire.

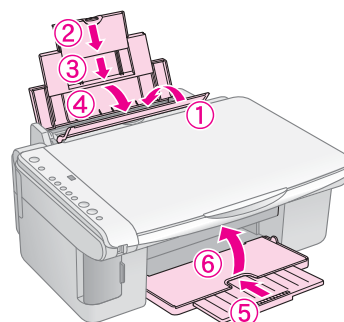

5. Reambalați echipamentul EPSON STYLUS DX în cutia originală utilizând materialele de protecție care au venit împreună cu el.

În timpul transportului, țineți echipamentul EPSON STYLUS DX în poziție orizontală. După ce l-ați deplasat, scoateți banda care fixează capul de imprimare. Dacă observați o scădere a calității imprimării, executați un ciclu de curățare (➔ Pagina 16) sau aliniați capul de imprimare (➔ Pagina 17).

Rezolvarea problemelor

Dacă aveți o problemă cu echipamentul EPSON STYLUS DX, verificați indicatoarele luminoase de pe panoul de control și numărul sau litera de cod din fereastra **Copy (Copiere)** pentru a diagnostica posibila cauză a problemei.

De asemenea, consultați „Probleme și soluții” la pagina 20 pentru sugestii de rezolvare a problemelor la copierea sau imprimarea de pe o cartelă de memorie. Consultați *Ghidul utilizatorului* pentru ajutor privind utilizarea echipamentului EPSON STYLUS DX cu un computer.

Consultați aceste secțiuni:

- „Indicatoare de eroare” la pagina 18
- „Probleme și soluții” la pagina 20
- „Asistență pentru clienți” la pagina 21

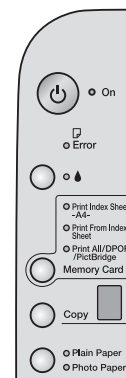

Indicatoare de eroare

- : Indică lumină aprinsă
- : Indică lumină clipitoare

Indicatori luminoși/Cod	Cauză	Soluție
● Error (Eroare)	Nu există hârtie în alimentatorul de coli.	Încărcați hârtie în alimentatorul de coli. Apoi apăsați Start Color pentru a continua sau Stop pentru revocare. ➔ Pagina 5
	S-au alimentat mai multe pagini în alimentatorul de coli.	Scoateți și încărcați din nou hârtia. Apoi apăsați Start Color pentru a continua sau Stop pentru revocare. ➔ Pagina 5
● Error (Eroare)	Hârtia este blocată.	➔ „Probleme la alimentarea cu hârtie” la pagina 20
●	Un cartuș de cerneală are un nivel scăzut de cerneală.	➔ „Înlocuirea cartușelor de cerneală” la pagina 14
●	Un cartuș de cerneală este gol sau nu este instalat corect.	Dacă un cartuș este gol, nu aveți posibilitatea să imprimați până când nu îl înlocuiți. ➔ „Înlocuirea cartușelor de cerneală” la pagina 14
● Error (Eroare) ● 3 Memory Card (Cartelă de memorie) Cod 1 ! *	Este introdusă o cartelă de memorie neacceptată.	Scoateți cartela de memorie și consultați ➔ „Cartele compatibile și poziții de introducere” la pagina 9
	Cartela de memorie nu conține imagini valabile.	

Indicatori luminoși/Cod	Cauză	Soluție
<p>● Error (Eroare)</p> <p>● Print From Index Sheet (Imprimare de pe coală index)</p> <p>Cod 2</p> <p> *</p>	O coală index nu a fost recunoscută deoarece nu este poziționată corect.	Poziționați coala index corect pe masa pentru documente, aliniind partea superioară a acesteia cu marginea din stânga a geamului. Apoi apăsați Start Color pentru a continua sau Stop pentru revocare.
<p>● Error (Eroare)</p> <p>● Print From Index Sheet (Imprimare de pe coală index)</p> <p>Cod 3</p> <p> *</p>	Coala index este marcată incorect.	Scoateți coala index, marcați-o corect și încercați din nou. ➔ Pagina 11
<p>● Error (Eroare)</p> <p>● Print From Index Sheet (Imprimare de pe coală index)</p> <p>Cod 4</p> <p> *</p>	Coala index nu corespunde cu fotografiile de pe cartela de memorie.	Scoateți cartela de memorie și introduceți cartela utilizată pentru imprimarea colii index—sau puneți pe masa pentru documente coala index corectă. Apoi apăsați Start Color pentru a continua sau Stop pentru revocare.
<p>● Error (Eroare)</p> <p>● Print All/DPOF/PictBridge (Imprimare toate/DPOF/PictBridge)*</p> <p>Cod P clipire dublă</p> <p></p>	Este conectat un dispozitiv neacceptat.	Scoateți dispozitivul conectat sau apăsați butonul Stop . Când camera digitală este acceptată, P clipește normal.
<p>● Error (Eroare)</p> <p>Cod H</p> <p></p>	Pârghia pentru grosimea hârtiei este setată pe poziția .	Dacă ați setat pârghia pe poziția deoarece imprimați plicuri, apăsați Start Color pentru a continua. În caz contrar, setați pârghia pe poziția .
<p>● Error (Eroare)</p> <p>● </p> <p>● Toate celelalte indicatoare</p> <p>Cod E</p> <p></p>	O componentă a echipamentului EPSON STYLUS DX necesită înlocuire.	Contactați centrul de service autorizat local sau contactați Epson pentru o recomandare. ➔ „Asistență pentru clienți” la pagina 21
<p>● Toate indicatoarele</p> <p>Cod E</p> <p></p>	Există o problemă cu echipamentul EPSON STYLUS DX.	Opriti echipamentul EPSON STYLUS DX și porniți-l din nou. Dacă eroarea nu dispare, contactați centrul service autorizat local sau contactați Epson pentru o recomandare. ➔ „Asistență pentru clienți” la pagina 21

* Aceste erori nu apar la echipamentul EPSON STYLUS DX4200 Series.



Probleme și soluții

Dacă aveți probleme la utilizarea echipamentului EPSON STYLUS DX, verificați soluțiile de mai jos.

Probleme la copiere

- Asigurați-vă că originalul este poziționat în colțul din stânga sus al mesei pentru documente.
- Dacă marginile copiei sunt incomplete, îndepărtați ușor originalul de colț.
- Asigurați-vă că hârtia este încărcată cu marginea scurtă înainte, complet spre dreapta, cu ghidajul de margine din stânga lipit de partea sa stângă. Nu încărcați hârtie peste marcajul săgeată ⇨ din interiorul ghidajului de margine din stânga.

Probleme la alimentarea cu hârtie



- Scoateți hârtia din alimentatorul de coli. Răsfoiți teancul pentru a separa foile. Apoi reîncărcați hârtia lipită de marginea din dreapta și glisați ghidajul de margine din stânga până este lipit de hârtie (dar nu prea strâns). Asigurați-vă că hârtia nu este în fața apărătoarei alimentatorului.
- Nu încărcați prea multe coli o dată. ➔ Pagina 5 pentru informații despre numărul de coli care se pot încărca.
- Dacă s-a blocat hârtie în interiorul echipamentului, indicatorul luminos  **Error (Eroare)** se aprinde intermitent. Pentru a îndepărta blocajul, urmați pașii de mai jos:
 1. Apăsăți butonul  **Start Color** pentru a evacua hârtia blocată. Dacă hârtia blocată nu este evacuată, treceți la pasul următor.
 2. Dacă hârtia este înțepenită lângă alimentatorul de coli sau tava de ieșire, trageți-o încet afară, apoi apăsați butonul  **Start Color**.

Dacă hârtia este înțepenită în interiorul echipamentului EPSON STYLUS DX, apăsați butonul  **On (Pornit)** pentru a-l opri. Deschideți unitatea de scanare și scoateți toată hârtia din interior, inclusiv fragmentele rupte. Nu o trageți spre înapoi; aceasta poate să deterioreze alimentatorul de coli. Închideți unitatea de scanare, apoi porniți din nou echipamentul EPSON STYLUS DX.

Probleme de calitate a imprimării

Dacă aveți probleme privind calitatea copierii sau a imprimării, încercați aceste soluții:

- Asigurați-vă că documentul este așezat întins, lipit de masa pentru documente și că echipamentul EPSON STYLUS DX nu este înclinat sau amplasat pe o suprafață neuniformă.

- Încărcați hârtia cu fața de imprimat în sus (de obicei partea mai albă, mai strălucitoare sau lucioasă).
- Asigurați-vă că hârtia nu este umedă sau ondulată.
- Încărcați hârtia coală cu coală. Scoateți colile din tava de ieșire pentru a nu se aduna prea multe la un moment dat.
- Efectuați de la panoul de control setările pentru formatul și tipul hârtiei, care să corespundă cu tipul de hârtie încărcată (➔ Pagina 5).
- Pentru cea mai bună calitate la imprimare, utilizați hârtie Epson (➔ Pagina 5) și cartușe de cerneală Epson originale (➔ Pagina 14).
- Setăți pârghia pentru grosimea hârtiei pe poziția  pentru majoritatea tipurilor de hârtie. Dacă imprimați pe plicuri, setăți pârghia pe poziția .
- Dacă observați pe imprimate benzi deschise sau întunecate sau dacă sunt prea neclare, trebuie să curățați capul de imprimare. Efectuați o verificare a duzelor, așa cum este descris în Pagina 16, pentru a vedea dacă este necesară curățarea capului de imprimare.
- Curățați capul de imprimare după cum este descris în Pagina 16.
- Dacă observați linii verticale în zigzag, trebuie să aliniați capul de imprimare. ➔ Pagina 17 pentru instrucțiuni.
- Cartușele de cerneală pot să fie vechi sau să aibă niveluri reduse de cerneală. ➔ Pagina 14 pentru instrucțiuni despre înlocuirea unui cartuș de cerneală.
- Dacă în imagine apare o linie punctată, curățați masa pentru documente cu o cârpă moale, uscată, fără scame (nu se recomandă prosoape din hârtie) sau, dacă este necesar, utilizați o cantitate mică de soluție de curățat geamuri pusă pe o cârpă moale. **Nu pulverizați soluția de curățat geamuri direct pe masa pentru documente.**

Probleme la capul de imprimare

În cazul în care capacul pentru cartușe de cerneală nu se închide sau capul de imprimare nu se deplasează în poziția inițială, deschideți capacul și împingeți în jos cartușele de cerneală până când se aude un clic de fixare pe poziție.

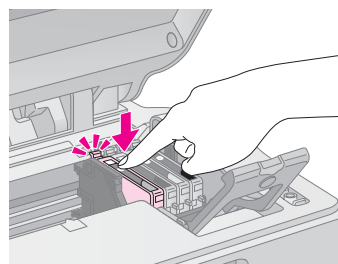

Alte probleme

Când opriți echipamentul EPSON STYLUS DX, este posibil să rămână aprins un bec roșu din interiorul echipamentului EPSON STYLUS DX. Becul va rămâne aprins timp de maxim 15 minute, apoi se va stinge automat. Aceasta nu indică o defecțiune.

Asistență pentru clienți

Contactarea asistenței pentru clienți

Dacă echipamentul dvs. Epson nu funcționează corect și nu reușiți să rezolvați problema cu ajutorul informațiilor despre rezolvarea problemelor, din documentația echipamentului, luați legătura cu serviciul de asistență pentru clienți. Consultați Documentul de garanție pan-european pentru informații despre modul de contactare a Asistenței pentru clienți EPSON. Ei vor avea posibilitatea să vă ajute mult mai rapid dacă le oferiți următoarele informații:

- Număr de serie produs
(Eticheta cu numărul de serie se află de obicei pe spatele produsului.)
- Model produs
- Versiune software produs
(Faceți clic pe **About (Despre)**, **Version Info (Informații versiune)** sau pe butonul similar din software-ul produsului.)
- Marca și modelul computerului
- Numele și versiunea sistemului de operare al computerului
- Numele și versiunile aplicațiilor software pe care le utilizați în mod normal împreună cu produsul

Site-ul Web pentru asistență tehnică

Deplasați-vă la <http://www.epson.com> și selectați secțiunea Support (Asistență) a site-ului local Web EPSON pentru ultimele drivere, întrebări frecvente, manuale și alte fișiere de descărcat.

Site-ul Web Epson pentru asistență tehnică vă oferă ajutor pentru probleme care nu se pot rezolva utilizând informațiile de rezolvare a problemelor din documentația imprimantei.

Instrucțiuni importante pentru lucrul în siguranță

Înainte de utilizarea echipamentului EPSON STYLUS DX, citiți și respectați următoarele instrucțiuni privind lucrul în siguranță:

- Asigurați-vă că respectați toate avertismentele și instrucțiunile marcate pe echipamentul EPSON STYLUS DX.
- Utilizați numai tipul de sursă de alimentare indicat pe eticheta.
- Utilizați numai cablul de alimentare care însoțește echipamentul EPSON STYLUS DX. Utilizarea unui alt cablu poate duce la electrocutare sau incendiu. Nu utilizați cablul cu nici un alt echipament.
- Cablul de alimentare trebuie să fie conform cu standardele locale de siguranță.
- Amplasați echipamentul EPSON STYLUS DX lângă o priză de perete din care se poate scoate cu ușurință ștecherul.
- Nu lăsați cablul de alimentare să se deterioreze sau să se uzeze.
- Dacă utilizați un prelungitor pentru echipamentul EPSON STYLUS DX, asigurați-vă că sarcina totală a tuturor dispozitivelor conectate la prelungitor nu depășește sarcina maximă suportată de prelungitor (exprimată în Amperi). De asemenea, asigurați-vă că sarcina totală a tuturor dispozitivelor conectate în priza de perete nu depășește sarcina maximă a prizei (exprimată în Amperi).
- Evitați locurile supuse la schimbări rapide de temperatură sau umiditate, la șocuri sau vibrații sau la praf.
- Lăsați suficient loc în jurul echipamentului EPSON STYLUS DX pentru aerisire. Nu blocați și nu acoperiți deschizăturile din carcasă și nu introduceți obiecte în fante.
- Nu amplasați echipamentul EPSON STYLUS DX în apropierea unui ventilator sau a unei guri de încălzire sau în lumina directă a soarelui.
- Amplasați echipamentul EPSON STYLUS DX pe o suprafață plană, stabilă, care depășește baza echipamentului în toate direcțiile. Echipamentul nu va funcționa corespunzător dacă este înclinat sub un unghi.
- Asigurați-vă că partea din spate a echipamentului EPSON STYLUS DX se află la cel puțin 10 cm depărtare față de perete.
- Nu deschideți unitatea de scanare în timp ce echipamentul EPSON STYLUS DX copiază, imprimă sau scanează.
- Nu vărsați lichid pe echipamentul EPSON STYLUS DX.
- Cu excepția a ceea ce este anume explicat în documentație, nu încercați să efectuați personal operațiuni de service asupra echipamentului EPSON STYLUS DX.
- Scoateți din priză echipamentul EPSON STYLUS DX și adresați-vă personalului autorizat pentru service în următoarele situații: în cazul în care cablul de alimentare sau priza sunt deteriorate; dacă în echipament a intrat lichid; dacă echipamentul a fost scăpat pe jos sau s-a deteriorat carcasa; dacă echipamentul nu funcționează normal sau prezintă o anumită modificare în funcționare. Ajustați numai acele componente care sunt tratate în instrucțiunile de operare.
- Când depozitați sau transportați echipamentul EPSON STYLUS DX, nu îl înclinați, nu îl amplasați pe o parte și nu îl răsturnați; în caz contrar, cerneala poate să se scurgă din cartuș.

Instrucțiuni pentru lucrul în siguranță cu cartușele de cerneală

- Nu lăsați cartușele de cerneală la îndemâna copiilor și nu beți cerneala.
- Aveți grijă când manipulați cartușele vechi; este posibil să existe cerneală rămasă în jurul port-ului de alimentare cu cerneală. Dacă cerneala ajunge pe piele, îndepărtați-o prin spălare cu apă și săpun. În caz de contact cu ochii, spălați-i imediat cu apă. Dacă neplăcerea persistă sau aveți probleme de vedere, consultați imediat un medic.
- Nu introduceți mâna în echipamentul EPSON STYLUS DX și nu atingeți cartușele în timpul imprimării.
- Imediat după ce scoateți un cartuș gol, instalați unul nou. Prin lăsarea cartușelor neinstalate, capul de imprimare se poate deshidrata și poate să împiedice echipamentul EPSON STYLUS DX să imprime.

- Dacă scoateți un cartuș de cerneală pentru utilizare ulterioară, protejați suprafața furnizoare de cerneală a cartușului de mizerie și praf și depozitați-l în același mediu cu echipamentul EPSON STYLUS DX. Rețineți că în port-ul de furnizare a cernelii există o valvă care face inutilă acoperirea sau obturarea, dar este necesară atenție pentru a preveni murdărirea cu cerneală a elementelor pe care le atinge cartușul. Nu atingeți port-ul furnizor de cerneală al cartușului sau suprafața înconjurătoare.

Conformitatea cu ENERGY STAR®



Ca partener ENERGY STAR®, Epson a stabilit că acest produs îndeplinește condițiile ENERGY STAR® în ceea ce privește eficiența energiei.

Programul internațional ENERGY STAR® pentru echipamente de birou este o asociere voluntară cu industria de computere și de echipamente de birou pentru a promova introducerea de computere personale, monitoare, imprimante, aparate fax, copiatoare, scanere și dispozitive multifuncționale într-un efort de a reduce poluarea aerului cauzată de generarea energiei. Standardele și siglele sunt aceleași printre națiunile participante.

Notificare cu privire la drepturile de autor

Nici o parte din această publicație nu poate fi reprodusă, stocată într-un sistem de preluare sau transmisă în orice formă sau prin orice mijloace, electronice, mecanice, prin fotocopiere, înregistrare sau prin alte tehnici, fără permisiunea scrisă, obținută în prealabil de la Seiko Epson Corporation. Informațiile conținute în acest document sunt destinate exclusiv utilizării acestui produs. Epson nu este responsabilă pentru utilizarea acestor informații la alte imprimante.

Nici Seiko Epson Corporation, nici filialele sale nu vor fi responsabile față de cumpărătorul acestui produs sau față de terți pentru deteriorări, pierderi, costuri sau cheltuieli suportate de cumpărător sau de terți și rezultate din accident, utilizare necorespunzătoare sau abuzivă a acestui produs sau modificări, reparații sau schimbări neautorizate aduse acestui produs sau (exceptând S.U.A.) abaterea de la respectarea cu strictețe a instrucțiunilor de utilizare și întreținere furnizate de Seiko Epson Corporation.

Seiko Epson Corporation nu va fi responsabilă pentru daune sau probleme care apar ca urmare a utilizării unor opțiuni sau produse consumabile care nu sunt desemnate de Seiko Epson Corporation ca fiind Produse Originale Epson sau Produse Aprobate Epson.

Seiko Epson Corporation nu va fi responsabilă pentru daune care rezultă din interferența electromagnetică ce apare din utilizarea unor cabluri de interfață care nu sunt desemnate de Seiko Epson Corporation ca fiind Produse Aprobate Epson.

EPSON® este o marcă comercială înregistrată și EPSON Stylus™ este o marcă comercială a Seiko Epson Corporation.

USB DIRECT-PRINT™ și sigla USB DIRECT-PRINT sunt mărci comerciale ale Seiko Epson Corporation. Copyright © 2002 Seiko Epson Corporation. Toate drepturile rezervate.

DPOF™ este o marcă comercială a CANON INC., Eastman Kodak Company, Fuji Photo Film Co., Ltd. și Matsushita Electric Industrial Co., Ltd.

SD™ este o marcă comercială.

Memory Stick, Memory Stick Duo, Memory Stick PRO și Memory Stick PRO Duo sunt mărci comerciale ale Sony Corporation.

xD-Picture Card™ este o marcă comercială a Fuji Photo Film Co., Ltd.

Notificare generală: Celelalte nume de produse utilizate aici sunt numai cu scop de identificare și pot fi mărci comerciale ale deținătorilor lor. Epson nu pretinde nici un drept asupra acelor mărci.

Copyright © 2005 Seiko Epson Corporation. Toate drepturile rezervate.



MEMORY STICK PRO™

