

# Sprievodca základnými funkciami



Úvod .....	2
Súčasti zariadenia EPSON STYLUS DX .....	2
Ovládací panel .....	3



Vkladanie papiera .....	5
Voľba papiera .....	5
Vkladanie papiera do zariadenia EPSON STYLUS DX .....	5



Kopírovanie fotografií alebo dokumentov .....	7
Vloženie predlohy na platňu na dokumenty .....	7
Kopírovanie dokumentu A4 .....	7
Kopírovanie fotografií .....	8
Zvýšenie rýchlosti kopírovania .....	8



Tlač z pamäťovej karty (len rad DX4800) .....	9
Kompatibilné karty a polohy na vkladanie .....	9
Vloženie karty .....	10
Tlač indexu na voľbu fotografií .....	10
Tlač všetkých fotografií alebo fotografií DPOF .....	12



Tlač z digitálneho fotoaparátu .....	13
Pripojenie a tlač .....	13



Údržba a preprava zariadenia EPSON STYLUS DX .....	14
Výmena atramentových zásobníkov .....	14
Kontrola trysiek tlačovej hlavy a atramentu .....	16
Čistenie tlačovej hlavy .....	16
Nastavenie tlačovej hlavy .....	17
Preprava zariadenia EPSON STYLUS DX .....	17



Riešenie problémov .....	18
Chybové indikátory .....	18
Problémy a ich riešenie .....	20
Podpora zákazníkom .....	21



Oznámenie .....	22
Dôležité bezpečnostné pokyny .....	22
Autorské práva .....	23

# Úvod

Po inštalácii a nastavení zariadenia EPSON STYLUS™ DX podľa pokynov na letáku *Prvé kroky* môžete podľa tejto príručky vykonať nasledujúce činnosti:

- vkladanie papiera,
- rýchle kopírovanie dokumentu alebo fotografie,
- tlač fotografií uložených na pamäťovej karte,
- tlač fotografií z digitálneho fotoaparátu,
- vykonávanie pravidelnej údržby,
- riešenie obvyklých problémov.

Podľa pokynov v tejto príručke môžete všetky tieto činnosti vykonávať úplne bez použitia počítača. Možnosti zariadenia EPSON STYLUS DX však významne rozšírite, ak ho pripojíte k počítaču Windows® alebo Macintosh®. Môžete napríklad vylepšiť farby a celkovú kvalitu výlačkov a naskenovaných obrazov alebo obnoviť farby vyblednutých fotografií.

Pokyny na použitie zariadenia EPSON STYLUS DX s počítačom nájdete v elektronickej príručke *Používateľská príručka*. Po inštalácii software sa ikona príručky automaticky umiestni na pracovnú plochu.

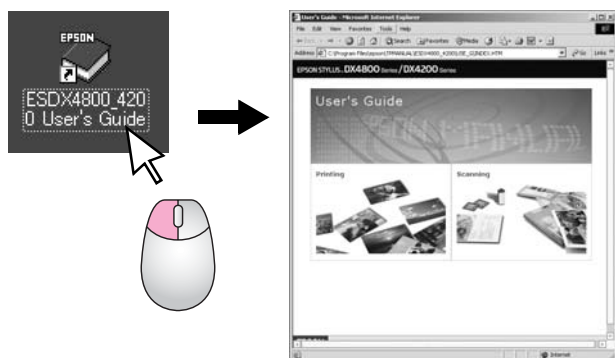

Príručka obsahuje nasledujúce informácie:

## **⚠ Výstraha:**

Varovania je nutné rešpektovať, aby nedošlo k zraneniu.

## **⚠ Upozornenie:**

Upozornenia je nutné rešpektovať, aby nedošlo k poškodeniu zariadenia.

## **ℹ Poznámka:**

Poznámky obsahujú informácie o zariadení EPSON STYLUS DX.

Pred použitím zariadenia EPSON STYLUS DX si prečítajte a dodržiavajte dôležité bezpečnostné pokyny na str. 22.

Obrázky a snímky v tejto príručke zodpovedajú zariadeniu EPSON STYLUS radu DX4800.

## Súčasti zariadenia EPSON STYLUS DX

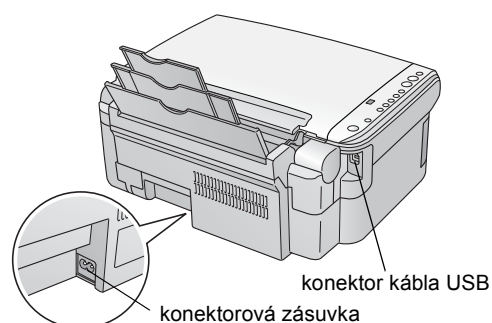
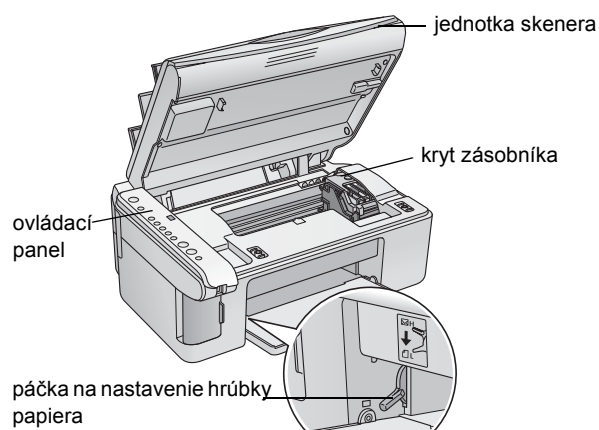
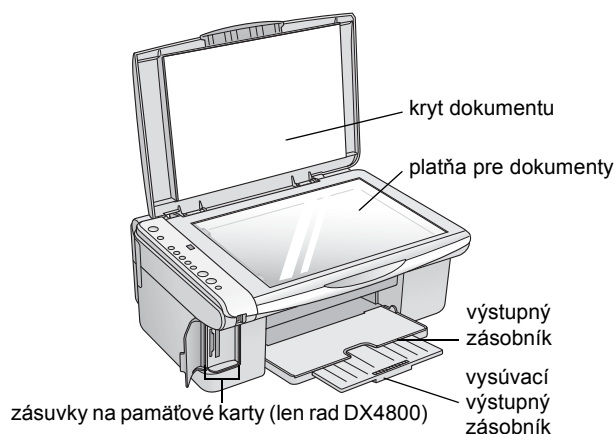
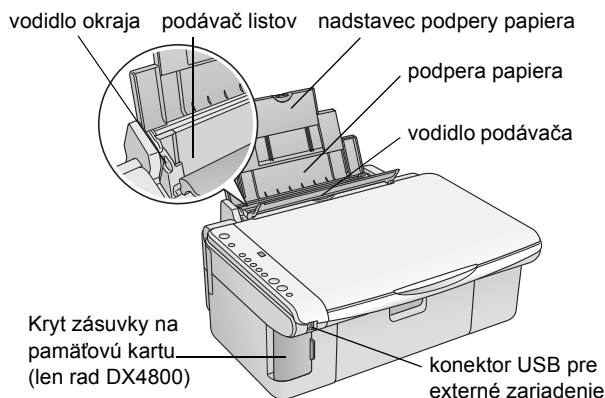

# Ovládací panel

## Tlačidlá

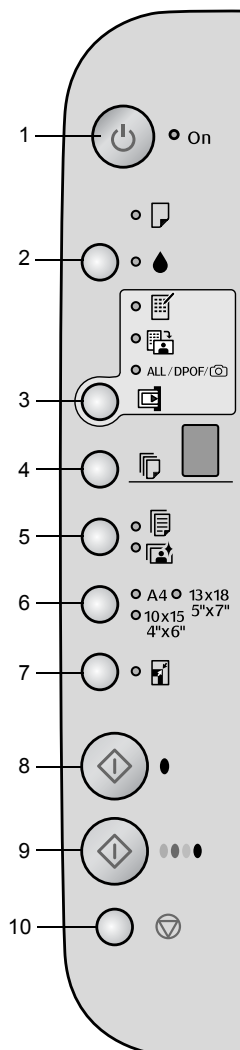

	Tlačidlo	Funkcia
1	⏻ On (Napájanie)	Zapína a vypína zariadenie EPSON STYLUS DX.
2	●	Slúži na výmenu atramentových zásobníkov.  Ak ho pridržíte 3 sekundy, spustí sa čistenie tlačovej hlavy (keď indikátor ● nesvieti).
3	Pamäťová karta*	Slúži na tlač fotografií z pamäťovej karty.  Možnosti tlače z pamäťovej karty:  <b>Tlačiť index A4:</b> Táto položka je zvyčajne vybraná po stlačení tlačidla Pamäťová karta.  <b>Tlačiť z indexu:</b> Táto možnosť sa vyberie automaticky po vytlačení indexov na pamäťovej karte.  <b>Print All/DPOF/PictBridge (Tlačiť všetko/DPOF/PictBridge):</b> Vyberte túto možnosť na tlač všetkých snímok na pamäťovej karte, na tlač snímok pomocou informácií DPOF uložených na pamäťovej karte alebo k tlač snímok priamo z digitálneho fotoaparátu.  <b>Poznámka:</b> Režim DPOF je k dispozícii, len ak snímky na pamäťovej karte obsahujú informácie DPOF. Ak chcete vytlačiť všetky snímky na pamäťovej karte, vypnite na fotoaparáte funkciu DPOF.
4	Kopírovať	Slúži na nastavenie počtu kópií.
5	Bežný papier Fotografický papier	Slúži na voľbu typu papiera vloženého v podávači listov.
6	A4 10×15 4"×6" 13×18 5"×7"	Slúži na voľbu formátu papiera vloženého v podávači listov.
7	Prispôsobenie na stránku	Slúži na zväčšenie alebo zmenšenie kopírovaných snímok podľa formátu vybraného papiera.
8	◇ ČB.	Aktivuje režim čiernobieleho kopírovania.
9	◇ Farebne	Aktivuje režim farebného kopírovania alebo začne tlač z pamäťovej karty.
10	⏻ Stop	Zastaví kopírovanie. Vytlačený index sa vysunie a počet kópií sa vynuluje.

\* Tlačidlo Pamäťová karta nie je na zariadení EPSON STYLUS radu DX4200 k dispozícii.

## Svetelné indikátory

### Poznámka:

Ak nestlačíte žiadne tlačidlo 15 minút, zariadenie EPSON STYLUS DX sa prepne do úsporného režimu. Indikátor **On** (Napájanie) sa rozsvieti a v okne Kopírovanie bude blikať bodka. Ak chcete úsporný režim zrušiť, stlačte akékoľvek tlačidlo s výnimkou tlačidla **On** (Napájanie).

● = svieti ● = bliká

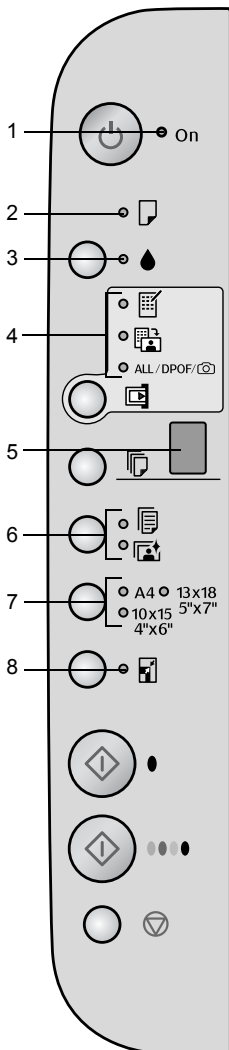

	Indikátor	Sekvencia	Stav
1	Svieti	●	Zariadenie EPSON STYLUS DX je zapnuté.
		●● (pomaly)	Zariadenie EPSON STYLUS DX je aktívne.
		●●● (rýchlo)	Zariadenie EPSON STYLUS DX sa vypína.
2	Chyba	● alebo ●●	Vyskytla sa chyba. ➔ „Riešenie problémov“ na strane 18.
3	●	●●	V atramentovom zásobníku sa míňa atrament. Môžete pokračovať v kopírovaní, kým sa atrament úplne nespotrebuje.
		●	Atramentový zásobník je prázdny alebo nie je nainštalovaný.
4	Pamäťová karta* (Tlačíť index A4, (Tlač indexu, Print All/DPOF/ PictBridge /Tlačíť všetko/DPOF/PictBridge/))	●	Bola vybraná jedna z možností tlače z pamäťovej karty.  Indikátor <b>Print All/DPOF/PictBridge</b> (Tlačíť všetko/DPOF/PictBridge): Bliká v režime DPOF.
5	Kopírovanie (okno)	1 až 9	Indikuje počet kópií.
		-	Podľa množstva vloženého papiera je možné zhotoviť až 100 kópií.
		E	Vyskytla sa chyba.
		H	Páčka na nastavenie hrúbky papiera je v polohe <input checked="" type="checkbox"/> (obálky).
		L	Páčka na nastavenie hrúbky papiera je v polohe <input type="checkbox"/> (štandardný).
		P	Bliká, keď je pripojený fotoaparát s dátami PictBridge. Ak pripojené zariadenie nie je podporované, indikátor P bude blikať dvojito a indikátor <b>Chyba</b> a <b>Print All/DPOF/PictBridge</b> (Tlačíť všetko/DPOF/PictBridge)* bude blikať.
· (bod)	Zariadenie je v úspornom režime. Ak chcete úsporný režim zrušiť, stlačte akékoľvek tlačidlo (s výnimkou tlačidla <b>On</b> /Napájanie/).		
6	Obyčajný papier Fotografický papier	●	Indikuje vybraný typ papiera.
7	A4 10×15 4"×6" 13×18 5"×7"	●	Indikuje vybraný formát papiera.
8	Prispôsobenie na stránku	●	Zariadenie bolo nastavené na zväčšenie alebo zmenšenie kópie podľa veľkosti vybraného papiera.
9	Indikátor prístupu na pamäťovú kartu*	●	Bola zasunutá pamäťová karta.
		●●	Zariadenie číta / zapisuje dáta na pamäťovú kartu.  Nikdy nevysúvajte kartu, ak bliká tento indikátor alebo indikátor <b>On</b> (Napájanie), v opačnom prípade by sa na karte mohli poškodiť dáta.

\* Tieto indikátory nie sú na zariadení EPSON STYLUS radu DX4200 k dispozícii.

# Vkladanie papiera

Použitý papier má vplyv na kvalitu tlače, preto je nutné vybrať pre danú úlohu správny typ papiera.

## Voľba papiera

Ak kopírujete alebo tlačíte obrázok len kvôli kontrole, postačí bežný papier. Najlepšie výsledky však dosiahnete, keď v zariadení EPSON STYLUS DX použijete špeciálne papiera EPSON pre atramentové tlačiarne.

Typ papiera	Formát	Nastavenie typu papiera	Počet listov
Bežný papier	A4	Bežný papier	100
Žiarivý biely papier EPSON pre atramentové tlačiarne	A4	Bežný papier	100
Prvotriedny veľmi lesklý fotografický papier EPSON	A4 10 × 15 cm (4 × 6 palcov)	Fotografický papier	20
Pololesklý prvotriedny fotografický papier EPSON	A4 10 × 15 cm (4 × 6 palcov)	Fotografický papier	20

## Vkladanie papiera do zariadenia EPSON STYLUS DX

Podľa nasledujúcich pokynov vložte do zariadenia EPSON STYLUS DX papier formátu A4, 10 × 15 cm a 13 × 18 cm. (➔ Pokyny na vkladanie ďalších typov papiera nájdete v *Používateľskej príručke*.)

1. Otvorte podporu papiera a výstupný zásobník a potom vysuňte nadstavce.

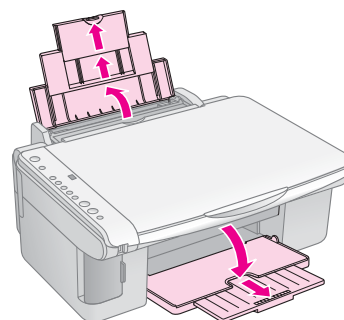

2. Sklopte kryt podávača dopredu.

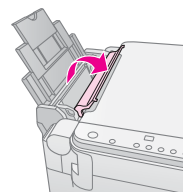

3. Posuňte vodidlo okraja vľavo.

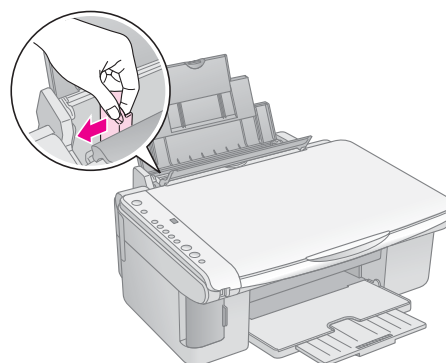

4. Vložte papier tlačovou stranou nahor a posuňte ho k pravej strane podávača listov. Papier vždy vkladajte krátkou stranou napred (dokonca i pri tlači na šírku).

Vložte stoh papiera za zarážky a skontrolujte, či nepresahuje šípku  na vnútornej strane ľavého vodidla okraja.

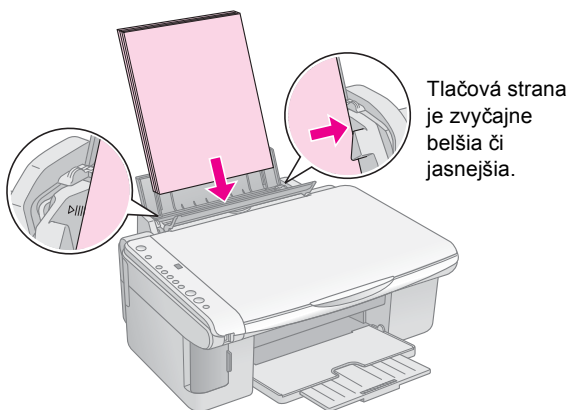

10 × 15 cm a  
13 × 18 cm

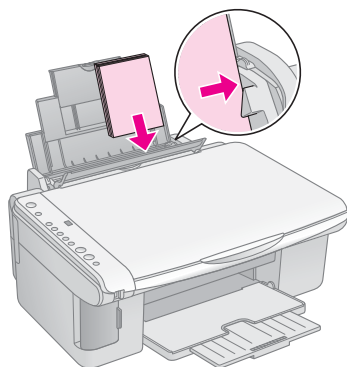

5. Potom prisuňte k ľavej hrane papiera ľavé vodidlo okraja, nie však príliš tesne.

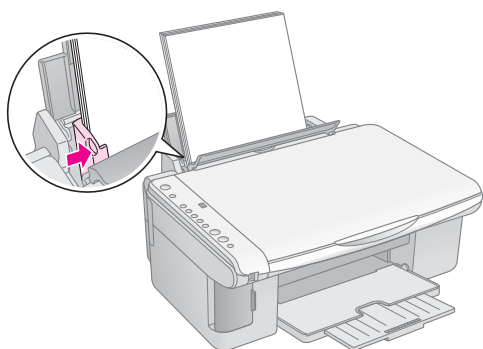

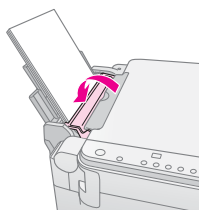

6. Sklopte kryt podávača späť.

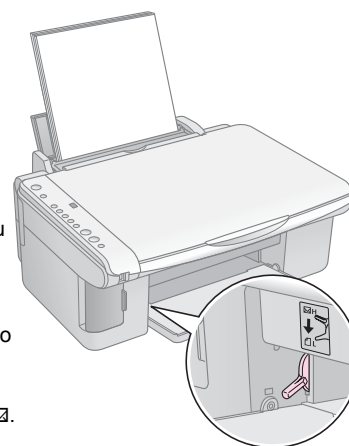

Páčka na uvoľnenie papiera musí byť nastavená do polohy .



Keď presuniete páčku do polohy , v okne Kopírovanie na ovládacom paneli krátko zabliká písmeno L; písmeno H sa zobrazí, keď páčku posuniete do polohy .

# Kopírovanie fotografií alebo dokumentov

Kópie sa dajú jednoducho zhotoviť na papier formátu A4, 10 × 15 cm alebo 13 × 18 cm. Ak chcete kopírovať na papier iného formátu, budete na to potrebovať počítač. Pokyny nájdete v *Používateľskej príručke*.

Nasledujúce časti popisujú kopírovanie fotografie alebo dokumentu:

- „Vloženie predlohy na platňu na dokumenty“ na strane 7
- „Kopírovanie dokumentu A4“ na strane 7
- „Kopírovanie fotografií“ na strane 8
- „Zvýšenie rýchlosti kopírovania“ na strane 8

## Vloženie predlohy na platňu na dokumenty

1. Otvorte kryt dokumentu a položte predlohu potlačenou stranou nadol a zarovnanou k hornému ľavému rohu platne na dokumenty.

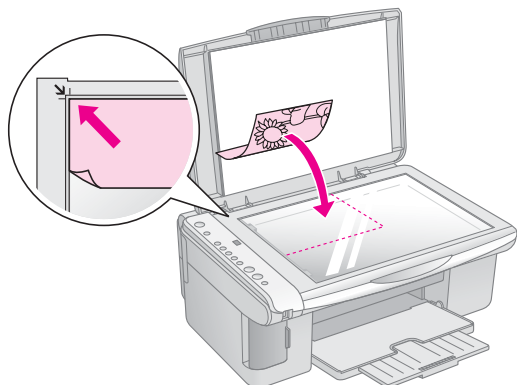

### Poznámka:

Ak sú okraje kópie orezané, posuňte predlohu mierne od rohu.

2. Opatrne zatvorte kryt, aby sa predloha nepohla.

### ⚠ Upozornenie:

Kryt dokumentu nikdy neotvárajte pod uhlom väčším, než aký je vymedzený konštrukciou ani na zariadenie EPSON STYLUS DX nekladte ťažké predmety.

Ak chcete kopírovať hrubý alebo veľký dokument, kryt dokumentu je možné odstrániť. Otvorte ho a vysuňte smerom nahor.

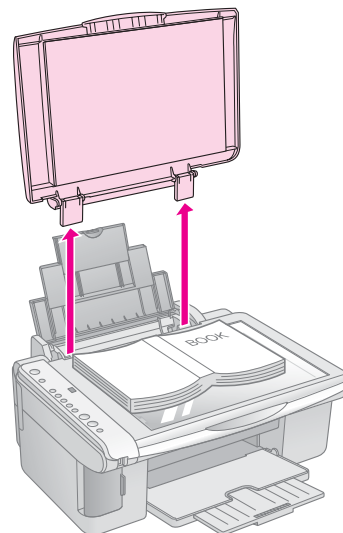

Ak potrebujete dokument na sklo pritlačiť, nevyvíjajte nadmernú silu a dávajte pozor, aby sa dokument neposunul.

Po skončení vráťte kryt dokument späť zasunutím výstupkov do otvorov.

## Kopírovanie dokumentu A4

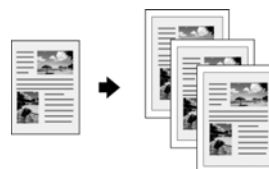

1. Skontrolujte, či je zariadenie EPSON STYLUS DX zapnuté.
2. Položte dokument na platňu dokumentu (pokyny pozrite na str. 7). Zatvorte kryt dokumentu.
3. Vložte bežný papier formátu A4. (Pokyny nájdete na ➔ str. 5.)
4. Pomocou ovládacieho panela vykonajte nasledujúce nastavenia.

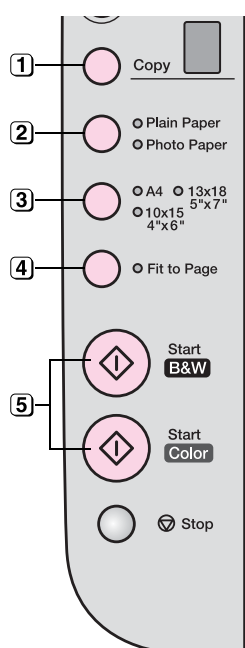

- 1 Vyberte počet kópií.
- 2 Vyberte položku **Bežný papier**.
- 3 Vyberte položku **A4**.
- 4 Ak chcete kopírovaný obraz automaticky prispôsobiť formátu vloženého papiera, stlačte tlačidlo **Prispôsobiť stránke**.
- 5 Ak chcete vytvoriť farebnú kópiu, stlačte tlačidlo **Farebne**. Ak chcete vytvoriť čiernobielu kópiu, stlačte tlačidlo **ČB**.

Indikátor **On** (Napájanie) bude blikať a zariadenie EPSON STYLUS DX o chvíľu spustí tlač.

#### **Upozornenie:**

Neotvárajte jednotku skenera, ak zariadenie EPSON STYLUS DX skenuje alebo kopíruje. Zariadenie by sa mohlo poškodiť.

Ak potrebujete kopírovanie v ľubovoľnom okamihu zastaviť, stlačte tlačidlo **Stop**. Za aktuálne tlačený papier neťahajte; papier bude automaticky vysunutý.

## Kopírovanie fotografií



1. Skontrolujte, či je zariadenie EPSON STYLUS DX zapnuté.
2. Položte fotografiu na platňu na dokument (pokyny pozrite na str. 7). Zatvorte kryt dokumentu.
3. Vložte fotografický papier formátu 10 × 15 cm alebo 13 × 18 cm. (Pokyny nájdete na ➔ str. 5.)

4. Pomocou ovládacieho panela vykonajte nasledujúce nastavenia.

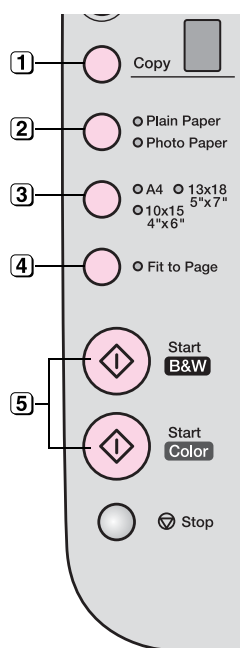

- 1 Vyberte počet kópií.
- 2 Vyberte položku **Fotografický papier**.
- 3 Vyberte **10 × 15 (4" × 6")** alebo **13 × 18 (5" × 7")**.
- 4 Ak chcete tlačiť bez okrajov, stlačte tlačidlo **Prispôsobiť stránke**.
- 5 Ak chcete vytvoriť farebnú kópiu, stlačte tlačidlo **Farebne**. Ak chcete vytvoriť čiernobielu kópiu, stlačte tlačidlo **ČB**.

Indikátor **On** (Napájanie) bude blikať a zariadenie EPSON STYLUS DX o chvíľu spustí tlač.

#### **Upozornenie:**

Neotvárajte jednotku skenera, ak zariadenie EPSON STYLUS DX skenuje alebo kopíruje. Zariadenie by sa mohlo poškodiť.

Ak potrebujete kopírovanie v ľubovoľnom okamihu zastaviť, stlačte tlačidlo **Stop**. Za aktuálne tlačený papier neťahajte; papier bude automaticky vysunutý.

#### **Poznámka:**

- Kópia nemusí mať rovnaký formát ako predloha.
- Ak sú okraje kópie orezané, posuňte predlohu mierne od rohu.

## Zvýšenie rýchlosti kopírovania

Ak potrebujete rýchlo zhotoviť kópiu a nevyžadujete vysokú kvalitu, môžete použiť režim tlače „konceptu“. Kvalita tlače bude nižšia, tlač však bude rýchlejšia.

1. Vložte bežný papier formátu A4 a vyberte na ovládacom paneli položku **Bežný papier** a **A4**.
2. Len čo je všetko pripravené na kopírovanie, pridržte tlačidlo **Stop** a súčasne pridržte tlačidlo **Farebne** alebo **ČB**.
3. Len čo začne blikať indikátor **On** (Napájanie), uvoľnite obe tlačidlá.

#### **Poznámka:**

Pri tlači v režime koncept sa používajú na čiernobiely kopírovanie čierne i farebné atramenty.



# Tlač z pamäťovej karty (len rad DX4800)

Zariadenie EPSON STYLUS DX umožňuje tlač fotografií priamo z pamäťovej karty digitálneho fotoaparátu. Po zasunutí pamäťovej karty do príslušnej zásuvky je zariadenie pripravené na tlač.

Ak chcete vybrať fotografie na vytlačenie, najskôr vytlačte index. Index obsahuje malé obrázky snímok na pamäťovej karte. Označte na indexe fotografie, ktoré chcete vytlačiť. Potom položte list na platňu na dokumenty. Zariadenie EPSON STYLUS DX vybrané snímky vytlačí.

Ak digitálny fotoaparát podporuje tlač DPOF (Digital Print Order Format – formát poradia tlače digitálnych obrazov), môžete vybrať požadované fotografie, keď je karta vo fotoaparáte. Keď potom zasuniete kartu do zariadenia EPSON STYLUS DX, zariadenie rozpozná, aké fotografie a koľko kópií chcete vytlačiť.







Pozrite tieto časti:

- „Kompatibilné karty a polohy na vkladanie“ na strane 9
- „Vloženie karty“ na strane 10
- „Tlač indexu na voľbu fotografií“ na strane 10
- „Tlač všetkých fotografií alebo fotografií DPOF“ na strane 12

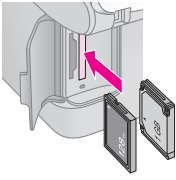
*Používateľská príručka* obsahuje pokyny na kopírovanie súborov na pamäťovej karte medzi zariadením EPSON STYLUS DX a počítačom či iným zariadením.

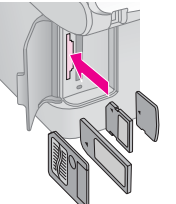
## Kompatibilné karty a polohy na vkladanie

Zariadenie EPSON STYLUS DX podporuje nasledujúce typy kariet.

Zásuvka	Typ karty
	 Compact Flash  Microdrive
	 Smart Media  SD Card MultiMedia Card miniSD™ Card*  Memory Stick Memory Stick PRO MagicGate Memory Stick MagicGate Memory Stick Duo* Memory Stick Duo* Memory Stick PRO Duo*  xD-Picture Card xD-Picture Card, typ M * Je vyžadovaný adaptér.

### ⚠ Upozornenie:

Kartu zasunúť v požadovanej orientácii. Skontrolujte tiež, či nie je nutné ku karte pred zasunutím do zariadenia pripevniť adaptér. V opačnom prípade by karta mohla v zariadení EPSON STYLUS DX uviaznuť.

Zariadenie EPSON STYLUS DX podporuje obrazové súbory spĺňajúce nasledujúce požiadavky.

Formát média	DCF (Design rule for Camera File system – zásady pre tvorbu súborového systému fotoaparátov), verzia 1.0 alebo 2.0.
Formát súboru	Snímky formátu JPEG, DOS FAT (FAT 12 alebo 16, jeden oddiel) získané pomocou digitálneho fotoaparátu kompatibilného so štandardom DCF verzie 1.0 alebo 2.0. Podporuje Exif verzia 2.21.
Veľkosť obrazu	80 × 80 obr. bodov až 9200 × 9200 obr. bodov.
Počet súborov	Až 999.

## Vloženie karty

Ak chcete tlačiť priamo z pamäťovej karty, odporúčame odpojiť zariadenie EPSON STYLUS DX od počítača alebo vypnúť počítač. V opačnom prípade by tlač mohla trvať dlhšie.

1. Skontrolujte, či je zariadenie EPSON STYLUS DX zapnuté.
2. Otvorte kryt zásuviek pamäťovej karty.

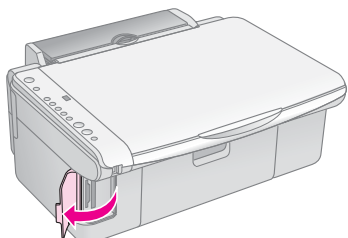

3. Skontrolujte, či indikátor pamäťovej karty nesvieti a či v zásuvkách nie sú žiadne karty. Potom kartu zasuňte do príslušnej zásuvky. (→ str. 9)

Indikátor pamäťovej karty zabliká a potom bude svietiť.

4. Zatvorte kryt pamäťových kariet. Teraz môžete vykonať toto:
  - Vytlačiť index na voľbu fotografií pre tlač (str. 10).
  - Vytlačiť všetky fotografie na pamäťovej karte (str. 12).
  - Vytlačiť fotografie vybrané pomocou fotoaparátu s podporou funkcie DPOF (str. 12).

### **U** Upozornenie:

Pamäťovú kartu nevysúvajte ani zariadenie EPSON STYLUS DX nevypínajte, ak bliká indikátor pamäťovej karty. V opačnom prípade by sa mohli stratiť dáta na karte.

### **P** Poznámka:

- Z pamäťovej karty sa dá tlačiť len farebne.
- Pred zasunutím karty do zariadenia EPSON STYLUS DX odpojte digitálny fotoaparát od zariadenia.

## Tlač indexu na voľbu fotografií

### *Tlač pomocou indexu – prehľad*

Index obsahuje malé obrázky (miniatúry) všetkých snímok na karte. Na vytlačenej indexe potom označíte fotografie, ktoré chcete vytlačiť. Potom index naskenujete. Zariadenie EPSON STYLUS DX rozpozná vybrané fotografie.

**Tlač indexu.**

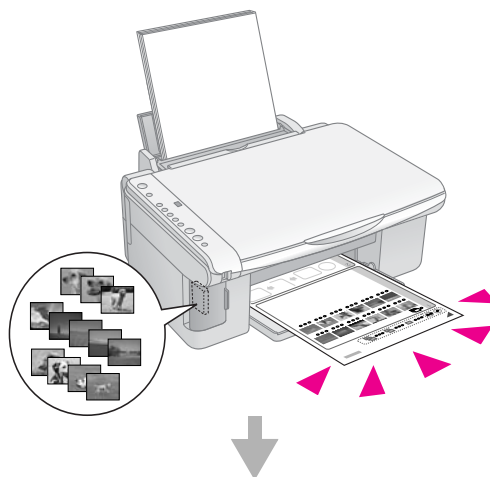

**Voľba fotografií na indexe.**

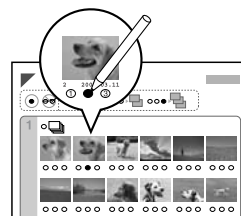

**Naskenovanie indexu.**

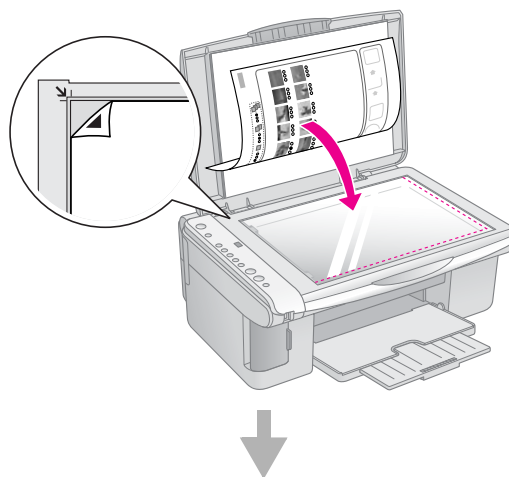

## Tlač vybraných fotografií.

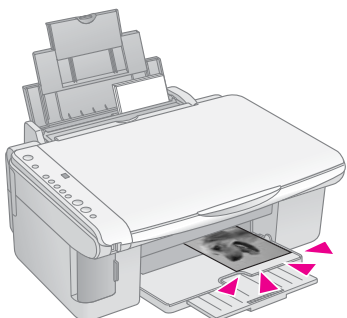

## Tlač indexu

1. Skontrolujte, či zariadenie EPSON STYLUS DX nie je pripojené k počítaču (alebo či je počítač vypnutý).
2. Vložte niekoľko listov bežného papiera formátu A4.

Na každú stránku sa vytlačí až 30 snímok. Ak pamäťová karta obsahuje viac než 30 snímok, na tlač indexov budete potrebovať požadovaný počet listov.

3. Zasuňte pamäťovú kartu, ak už v zásuvke nie je zasunutá (➔ str. 10).
4. Raz či viackrát stlačte tlačidlo **Pamäťová karta**, kým sa nerozsvieti indikátor **Tlačiť index A4**.

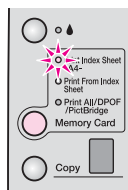

5. Vyberte položku **Bežný papier a A4**.
6. Stlačte tlačidlo **Farebne**. Indikátor **Zapnuté** bude blikať a zariadenie EPSON STYLUS DX začne tlač indexu. Môže to niekoľko minút trvať.

V prípade tlače viacerých indexov sa najskôr vytlačí posledný list (najskôr sa vytlačia najnovšie fotografie).

Pri voľbe fotografií pre tlač postupujte podľa nasledujúcich pokynov.

## Voľba fotografií na indexe.

Pomocou tmavého guľôčkového pera alebo obyčajnej ceruzky označte na vytlačennom indexe požadované fotografie.

- Vyplnením krúžkov pod fotografiami určíte počet kópií (1, 2 alebo 3).

- Ak chcete vytlačiť z každej snímky jednu kópiu, vyplňte krúžok All (Všetko) v hornej časti listu.

Správne: ●

Nesprávne: ⊖ ⊕ ☒

Pre každú fotografiu vyplňte vždy len jeden krúžok. Index vyplňajte pozorne. Po naskenovaní indexu zmena volieb už nebude možná.

## Skenovanie indexu a tlač vybraných fotografií

1. Umiestnite index na platňu na dokumenty lícom nadol k ľavému hornému rohu tak, aby horná časť indexu bola zarovnaná k ľavej hrane skla.

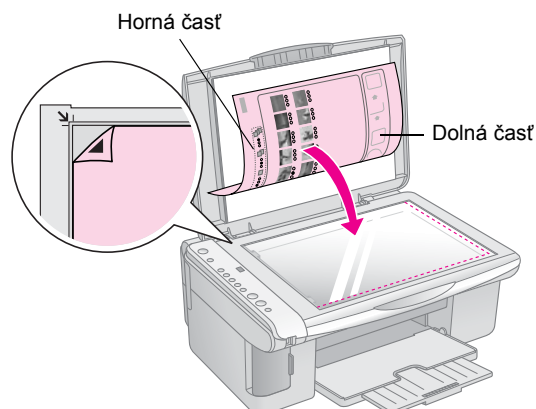

2. Zatvorte kryt dokumentu.
3. Vložte požadovaný typ papiera (➔ str. 5). Vložte toľko listov, koľko fotografií chcete vytlačiť.
4. Indikátor **Tlačiť z indexu** musí svietiť.

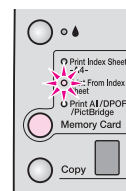

5. Vyberte položku **Bežný papier** alebo **Fotografický papier**.

Ak vyberiete položku **Bežný papier**, fotografie sa vytlačia s bielym okrajom. Ak vyberiete položku **Fotografický papier**, fotografie sa vytlačia bez okrajov, t.j. po celej ploche papiera.

6. Vyberte formát papiera **A4, 10 × 15 (4" × 6")** alebo **13 × 18 (5" × 7")**.

7. Tlač spustíte stlačením tlačidla **Farebne**.

**Poznámka:**

Tlač je možné zrušiť tlačidlom **Stop**.

8. Po skončení tlače vytiahnite pamäťovú kartu zo zásuvky.

## Tlač všetkých fotografií alebo fotografií DPOF

Nasledujúce pokyny slúžia na tlač jednej kópie z každej fotografie na karte a na tlač fotografií dopredu vybraných pomocou funkcie DPOF na fotoaparáte.

1. Zasuňte pamäťovú kartu (➔ str. 10).
2. Vložte požadovaný typ papiera (➔ str. 5). Vložte toľko listov, koľko fotografií chcete vytlačiť.
3. Opakovane stlačte tlačidlo **Pamäťová karta**, kým sa nerozsvieti indikátor **Print All/DPOF/PictBridge** (Tlačiť všetko/DPOF/PictBridge).

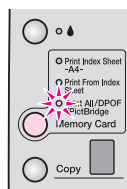

**Poznámka:**

Ak pamäťová karta neobsahuje informácie DPOF, vytlačia sa všetky snímky na karte, a to v jednej kópii.

4. Vyberte položku **Bežný papier** alebo **Fotografický papier**. Ak vyberiete položku **Fotografický papier**, fotografie sa vytlačia bez okrajov, t.j. po celej ploche papiera.
5. Vyberte formát papiera **A4, 10 × 15 (4" × 6")** alebo **13 × 18 (5" × 7")**.
6. Tlač začnite stlačením tlačidla **Farebne**.

**Poznámka:**

Tlač sa dá zrušiť tlačidlom **Stop**.

7. Po skončení tlače vytiahnite pamäťovú kartu zo zásuvky.

# Tlač z digitálneho fotoaparátu

Funkcie PictBridge a USB Direct Print umožňujú tlačiť fotografie priamym pripojením digitálneho fotoaparátu so zariadením EPSON STYLUS DX.

## Pripojenie a tlač

Skontrolujte, či fotografie spĺňajú nasledujúce požiadavky.

Formát súboru	Súbory JPEG
Veľkosť obrázku	80 x 80 obr. bodov až 9200 x 9200 obr. bodov

1. Skontrolujte, či zariadenie EPSON STYLUS DX netlačí dáta z počítača.

### Poznámka pre používateľov zariadenia EPSON STYLUS radu DX4800:

Vytiahnite zo zariadenia EPSON STYLUS DX všetky pamäťové karty a potom opakovane stlačte tlačidlo **Pamäťová karta**, kým sa nerozsvieti indikátor **Print All/DPOF/PictBridge** (Tlačíť všetko/DPOF/PictBridge).

2. Vložte požadovaný typ papiera (➔ str. 5). Vložte toľko listov, koľko fotografií chcete vytlačiť.
3. Vyberte položku **Bežný papier** alebo **Fotografický papier**. Ak vyberiete položku **Fotografický papier**, fotografie sa vytlačia bez okrajov, t.j. po celej ploche papiera.
4. Vyberte veľkosť papiera **A4, 10 × 15 (4" × 6")** alebo **13 × 18 (5" × 7")**.
5. Pripojte kábel USB dodaný s digitálnym fotoaparátom ku konektoru USB externého zariadenia na zariadenie EPSON STYLUS DX.

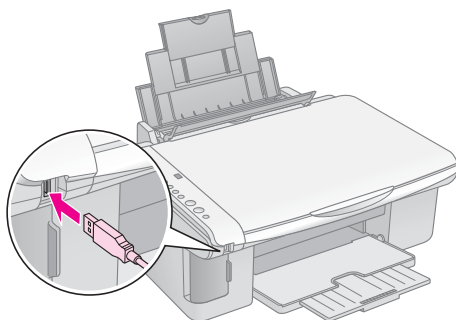

6. Skontrolujte, či je fotoaparát zapnutý, a vyberte na ňom fotografie, ktoré chcete vytlačiť, v prípade potreby upravte nastavenie a nakoniec fotografie vytlačte. Podrobnosti nájdete v príručke k fotoaparátu.

### Poznámka:

- Ak zariadenie váš fotoaparát nepodporuje, v okne Kopírovanie sa objaví dvojito blikajúce P a bude blikať indikátor **Chyba**. Na zariadení DX4800 bude blikať tiež indikátor **Print All/DPOF/PictBridge** (Tlačíť všetko/DPOF/PictBridge). Spoločnosť Epson za kompatibilitu s inými fotoaparátmi neručí.
- V závislosti od nastavenia zariadenia EPSON STYLUS DX a digitálneho fotoaparátu sa môže stať, že niektoré kombinácie typu a formátu papiera a rozvrhnutia nebudú podporované.
- Niektoré nastavenia digitálneho fotoaparátu sa na výsledku nemusia prejaviť.

# Údržba a preprava zariadenia EPSON STYLUS DX

Postupujte podľa pokynov uvedených v tejto kapitole:

- „Výmena atramentových zásobníkov“ na strane 14
- „Kontrola trysiek tlačovej hlavy a atramentu“ na strane 16
- „Čistenie tlačovej hlavy“ na strane 16
- „Nastavenie tlačovej hlavy“ na strane 17
- „Preprava zariadenia EPSON STYLUS DX“ na strane 17

## Výmena atramentových zásobníkov

Len čo začne blikať indikátor atramentu , v jednej či niekoľkých zásobníkoch sa míňa alebo minul atrament. Pripravte si náhradné zásobníky.

Len čo začne indikátor atramentu  svietiť, je nutné vymeniť jednu či viac kaziet.

### Poznámka:

Atramentové zásobníky sú vybavené čipom, ktorý sleduje zvyšné množstvo atramentu. Aj keď zásobník vyťahujete a neskôr vrátite späť, môžete využiť všetok obsiahnutý atrament. Pri každom vložení zásobníka sa však spotrebuje určité množstvo atramentu, pretože zariadenie EPSON STYLUS DX automaticky kontroluje spoľahlivosť zásobníkov.

### Pravé atramentové zásobníky EPSON

Farba	Číslo súčasti
Čierna	T0611
Azúrová	T0612
Purpurová	T0613
Žltá	T0614

### Upozornenie:

Prázdny zásobník ponechajte nainštalovaný, kým nebudete mať pripravený náhradný zásobník, v opačnom prípade by mohol atrament v tryskách tlačovej hlavy zaschnúť. Na zaistenie maximálnej kvality používajte atramentové zásobníky Epson. Zásobníky znovu nenaplňajte. Produkty iných výrobcov môžu spôsobiť poškodenie zariadenia, na ktoré sa nebude vzťahovať záruka spoločnosti Epson, a za určitých okolností môže zariadenie EPSON STYLUS DX fungovať neočakávaným spôsobom.

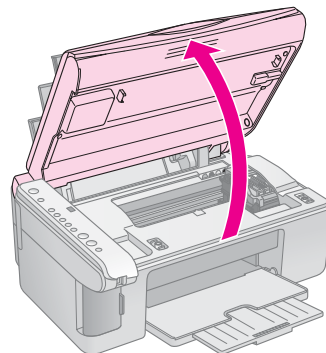

1. Skontrolujte, či je zariadenie EPSON STYLUS DX zapnuté.
2. Zatvorte kryt dokumentu a otvorte jednotku skenera.



### Upozornenie:

Neotvárajte jednotku skenera, ak je kryt dokumentu otvorený.

3. Stlačte tlačidlo atramentu .

Držiak atramentového zásobníka sa posunie do polohy pre kontrolu a indikátory **Zapnuté** a  budú blikať. Ak sa v jednej z atramentových kaziet minul alebo míňa atrament, zariadenie EPSON STYLUS DX posunie príslušný zásobník ku značke  (minul sa atrament).

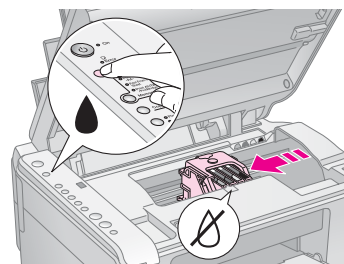



Ak sa v žiadnom zásobníku atrament nemíňa ani neminul, tlačová hlava sa posunie do polohy pre výmenu atramentového zásobníka. Pokračujte krokom 5.

### Upozornenie:

Nepresúvajte tlačovú hlavu rukou, zariadenie EPSON STYLUS DX by sa mohlo poškodiť. Na posúvanie vždy používajte tlačidlo atramentu .

### Poznámka:

Nedržte tlačidlo atramentu  3 sekundy a dlhšie, v opačnom prípade zariadenie EPSON STYLUS DX spustí čistenie tlačovej hlavy.

4. Znovu stlačte tlačidlo atramentu .
- Ak sa atrament míňa alebo minul v ďalšom atramentovom zásobníku, tento zásobník sa posunie k značke  (minul sa atrament).

- Po zistení všetkých zásobníkov, v ktorých sa míňa alebo minul atrament, sa tlačová hlava posunie do polohy pre výmenu atramentových zásobníkov.

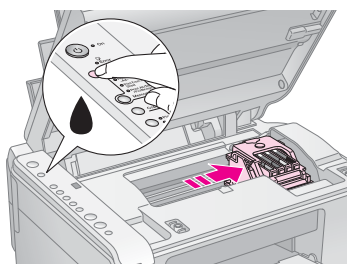

5. Otvorte kryt zásobníka.

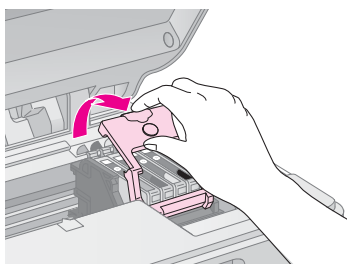

Stlačte výstupok na zadnej strane určeného atramentového zásobníka a vytiahnite ho smerom nahor. Zásobník náležitým spôsobom zlikvidujte. Nedemontujte použitý zásobník a nedopĺňajte v ňom atrament.

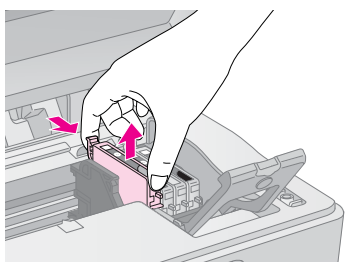

**⚠ Výstraha:**

Ak si ruky znečistíte atramentom, dôkladne ich umyte mydlom a vodou. Ak sa atrament dostane do očí, ihneď ich vypláchnite vodou.

6. Pred otvorením obalu zásobníkom štyrikrát alebo päťkrát zatrasť. Potom zásobník vytiahnite z obalu.

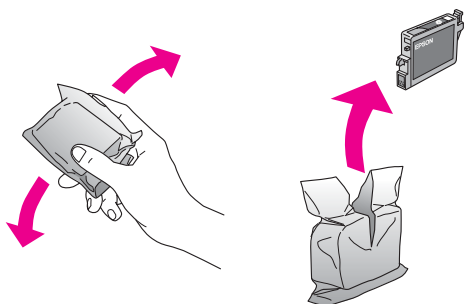

**⚠ Upozornenie:**

- ❑ Neodstraňujte ani neodtrhávajte štítok na zásobníku atramentu, mohlo by to spôsobiť únik atramentu.
- ❑ Nedotýkajte sa zeleného čipu na bočnej strane zásobníka. Atramentový zásobník by sa mohol poškodiť.

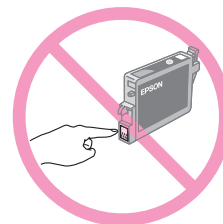

7. Vložte nový atramentový zásobník do držáka a zatlačte ho nadol (musí zaklapnúť).

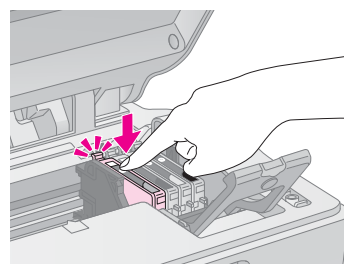

8. Vymeňte všetky zásobníky, ktoré sa musia vymeniť.
9. Zatvorte kryt atramentových zásobníkov a zaklapnite ho.

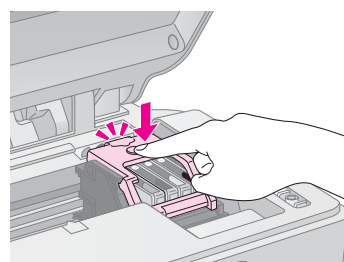

10. Zatvorte jednotku skenera.

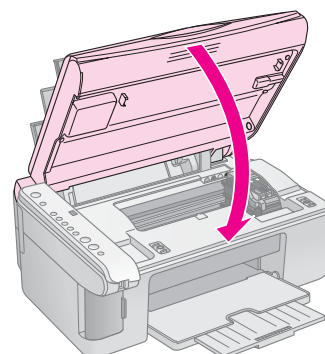

## 11. Stlačte tlačidlo atramentu ▲.

Zariadenie EPSON STYLUS DX začne dopĺňanie atramentu a indikátor **Zapnuté** začne blikať. Táto operácia trvá približne jednu minútu. Po skončení prestane indikátor **Zapnuté** blikať, začne svietiť a indikátor atramentu ▲ zhasne.

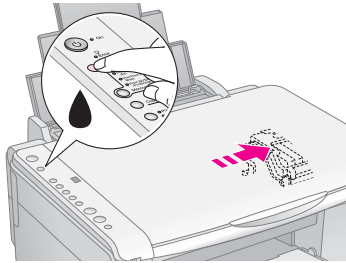

### ⚠ Upozornenie:

Ak bliká indikátor **Zapnuté**, zariadenie EPSON STYLUS DX v žiadnom prípade nevypínajte (atrament by sa zbytočne spotreboval).

### ℹ Poznámka:

Ak začne indikátor atramentu ▲ svietiť (nie blikať), atramentový zásobník môže byť nainštalovaný nesprávne. Znovu stlačte tlačidlo atramentu ▲ a opäť nainštalujte atramentový zásobník tak, aby zapadol na miesto.

## Kontrola trysiek tlačovej hlavy a atramentu

Ak sú výtlačky slabé alebo ak sa na nich objavujú prázdne miesta, môžu byť upchaté niektoré trysky tlačovej hlavy alebo sa môže míňať atrament. Kontrolu trysiek tlačovej hlavy a úroveň atramentu vykonajte podľa nasledujúcich pokynov.

1. Vypnite zariadenie EPSON STYLUS DX.
2. Vložte do podávača listov obyčajný papier formátu A4.
3. Pridržte tlačidlo atramentu ▲ a súčasne pridržte tlačidlo **Zapnuté** približne 3 sekundy.

Zariadenie EPSON STYLUS DX sa zapne a začne tlač skúšobného vzoru. Tiež zobrazí percentuálne zvýšené množstvo atramentu v každom zásobníku:

Tlačovú hlavu nie je treba vyčistiť.



Je nutné vyčistiť tlačovú hlavu.



Ak sa vzor nevytlačí správne, skúste tlačovú hlavu vyčistiť podľa pokynov v nasledujúcej časti.

## Čistenie tlačovej hlavy

Ak sú na výtlačku svetlé alebo tmavé pruhy alebo ak je tlač príliš slabá, možno bude nutné vyčistiť tlačovú hlavu. Tento nástroj vyčistí upchaté trysky, takže atrament bude opäť nanášaný správne.

Skontrolujte trysky podľa pokynov (str. 16), aby ste zistili, či je čistenie tlačovej hlavy nutné.

### ℹ Poznámka:

Pri čistení hlavy sa spotrebováva atrament. Čistite ju, len ak zariadenie indikuje upchaté trysky.

Ak bliká alebo svieti indikátor atramentu ▲, tlačovú hlavu nie je možné čistiť. V takom prípade najprv vymeňte zodpovedajúci atramentový zásobník. (➔ str. 14)

1. Skontrolujte, či je zariadenie EPSON STYLUS DX zapnuté a či nesvieti indikátor atramentu ▲.
2. Pridržte tlačidlo atramentu ▲ približne na 3 sekundy, kým nezačne blikať indikátor **Zapnuté**. Zariadenie EPSON STYLUS DX začne cyklus čistenia hlavy a indikátor **Zapnuté** začne blikať.
3. Len čo indikátor **Zapnuté** prestane blikať, skontrolujte trysky (➔ str. 16) zistíte, či je hlava čistá.
4. Ak sa na skúšobných vzoroch stále objavujú vyblednuté či prázdne oblasti, spustíte ďalšie čistenie hlavy a potom znovu skontrolujte trysky.

### ⚠ Upozornenie:

Počas čistenia hlavy zariadenie EPSON STYLUS DX v žiadnom prípade nevypínajte. Mohli by ste ho poškodiť.

### ℹ Poznámka:

Ak sa kvalita nezlepší ani po štyroch či piatich cykloch čistenia, vypnite zariadenie EPSON STYLUS DX a nechajte ho vypnuté cez noc. To umožní, aby suchý atrament zmäkol. Potom skúste čistenie tlačovej hlavy zopakovať. Ak je kvalita tlače rovnaká, jeden z atramentových zásobníkov môže byť starý či poškodený. V takom prípade je nutné zásobník vymeniť. (➔ str. 14).

Ak nepoužívate zariadenie EPSON STYLUS DX často, z dôvodu zachovania kvality odporúčame vytlačiť raz za mesiac niekoľko stránok.



## Nastavenie tlačovej hlavy

Ak zistíte, že zvislé čiary nie sú v teste kontroly trysiek zarovnané správne, tento problém je možné vyriešiť nastavením tlačovej hlavy.

Tlačovú hlavu je možné nastaviť pomocou tlačidiel na tlačiarňi alebo z počítača pomocou nástroja Print Head Alignment. Presnejšie výsledky dosiahnete pomocou softwarového nástroja.

Nastavenie tlačovej hlavy pomocou tlačidiel vykonajte podľa nasledujúcich pokynov:

1. Skontrolujte, či je zariadenie EPSON STYLUS DX vypnuté.
2. Vložte do podávača listov bežný papier formátu A4.
3. Pridržte tlačidlo **Kopírovať** a súčasne pridržte tlačidlo **Zapnuté** približne 3 sekundy.

Prebehne tlač štyroch radov vzorov pre nastavenie hlavy.

4. Prezrite si vzor č. 1 a nájdete časť, ktorá je vytlačená najvyrovnanejšie (bez rozmazaných čiar a šmúh).
5. Niekoľkokrát stlačte tlačidlo **Kopírovať**, kým sa v okne **Kopírovanie** neobjaví číslo danej časti.
6. Stlačte tlačidlo **Čiernobielo**.
7. Kroky 5 a 7 zopakujte pre zvyšné tri vzory pre nastavenie hlavy.

## Preprava zariadenia EPSON STYLUS DX

Ak chcete zariadenie EPSON STYLUS DX prepravovať, zabaľte ho do pôvodnej či inej vhodnej škatule.

1. Odstráňte všetky papiere z podávača listov a vypnite zariadenie EPSON STYLUS DX.
2. Otvorte jednotku skenera a skontrolujte, či je tlačová hlava v správnej (východiskovej) polohe, t.j. vpravo.

Pomocou pásky pripevnite držiak tlačového zásobníka k zariadeniu a zatvorte jednotku skenera.

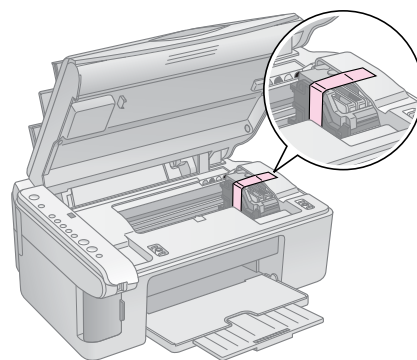

3. Odpojte napájaciu šnúru zo zásuvky. Odpojte od počítača kábel USB.
4. Zatvorte podperu papiera, kryt podávača a výstupný zásobník.

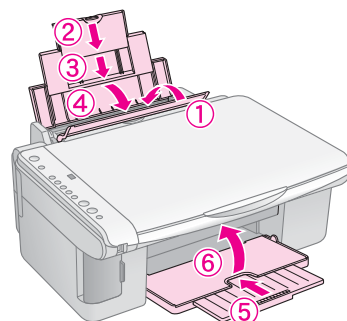

5. Zabaľte zariadenie EPSON STYLUS DX do pôvodnej škatule a použite ochranný materiál dodaný so zariadením.

Počas prepravy zariadenie EPSON STYLUS DX neklopte. Po skončení prepravy odstráňte pásku zabezpečujúcu tlačovú hlavu. Ak spozorujete zníženie kvality tlače, spustíte cyklus čistenia (→ str. 16) alebo nastavte tlačovú hlavu (→ str. 17).

# Riešenie problémov

Ak máte problém so zariadením EPSON STYLUS DX, pomocou indikátorov na ovládacom paneli a čísla alebo písmena kódu v okne **Kopírovanie** zistíte príčinu problémov.

Tiež môžete skontrolovať časť „Problémy a ich riešenie“ na strane 20, kde nájdete riešenie problémov s kopírovaním a tlačou pomocou pamäťovej karty. *Používateľská príručka* obsahuje informácie o použití zariadenia EPSON STYLUS DX s počítačom.

Pozrite tieto časti:

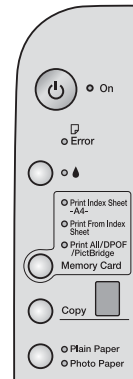

- „Chybové indikátory“ na strane 18
- „Problémy a ich riešenie“ na strane 20
- „Podpora zákazníkom“ na strane 21



## Chybové indikátory

●: Indikátor svieti

●: Indikátor bliká

Indikátory / kód	Príčina	Riešenie
● □ Chyba V podávači listov nie je vložený papier.	Podávač podal viac strán naraz.	Vložte do podávača listov papier. Potom pokračujte stlačením tlačidla <b>Farebne</b> alebo operáciu zrušte tlačidlom <b>Stop</b> . ➔ str. 5
	Uviaznutý papier.	Vytiahnite papier a vložte ho znovu. Potom pokračujte stlačením tlačidla <b>Farebne</b> alebo operáciu zrušte tlačidlom <b>Stop</b> . ➔ str. 5
● □ Chyba	V zásobníku sa míňa atrament.	➔ „Problémy s podávaním papiera“ na strane 20
● ●	Atramentový zásobník je prázdny alebo nie je správne nainštalovaný.	➔ „Výmena atramentových zásobníkov“ na strane 14
● □ Chyba ● 3 Pamäťová karta Code 1  *	Je vložená nepodporovaná pamäťová karta.	Vytiahnite kartu a prejdite k časti ➔ „Kompatibilné karty a polohy na vkladanie“ na strane 9
	Pamäťová karta neobsahuje žiadne platné obrázky.	
● □ Chyba ● Print From Index Sheet (Tlačiť z indexu) Code 2  *	Index nebol rozpoznávaný, pretože nebol správne umiestnený.	Umiestnite index na platňu na dokumenty tak, že zarovnáte jeho hornú časť s ľavou hranou skla. Potom pokračujte stlačením tlačidla <b>Start Color</b> (Farebne) alebo operáciu zrušte tlačidlom <b>Stop</b> .
● □ Chyba ● Print From Index Sheet (Tlačiť z indexu) Code 3  *	Index bol nesprávne označený.	Vytiahnite index, označte ho požadovaným spôsobom a skúste to znovu. ➔ str. 11

Indikátory / kód	Príčina	Riešenie
<p>●  <b>Chyba</b></p> <p>● <b>Print From Index Sheet</b> (Tlačiť z indexu)</p> <p>Code 4</p> <p> *</p>	Index sa nezhoduje s fotografiami na pamäťovej karte.	Vytiahnite pamäťovú kartu a vložte kartu použitú na tlač indexu alebo vložte na platňu na dokumenty správny index. Potom pokračujte stlačením tlačidla <b>Farebne</b> alebo operáciu zrušte tlačidlom <b>Stop</b> .
<p>●  <b>Chyba</b></p> <p>● <b>Print All/DPOF/PictBridge*</b> (Tlačiť všetko/DPOF/PictBridge)</p> <p>Kód P bliká dvojito</p> <p></p>	Je pripojené nepodporované zariadenie.	Odpojte pripojené zariadenie alebo stlačte tlačidlo <b>Stop</b> . Ak je digitálny fotoaparát podporovaný, kód P bliká normálne.
<p>●  <b>Chyba</b></p> <p>Kód H</p> <p></p>	Páčka na nastavenie hrúbky papiera je v polohe .	Ak posuniete páčku do polohy , a chcete tlačiť na obálky, pokračujte stlačením tlačidla <b>Farebne</b> . Inak nastavte páčku do polohy .
<p>●  <b>Chyba</b></p> <p>● </p> <p>● Všetky ostatné indikátory</p> <p>Kód E</p> <p></p>	Je treba vymeniť súčasť zariadenia EPSON STYLUS DX.	Kontaktujte autorizované servisné stredisko alebo spoločnosť Epson. ➔ „Podpora zákazníkom“ na strane 21
<p>● Všetky indikátory</p> <p>Kód E</p> <p></p>	V zariadení EPSON STYLUS DX sa vyskytol problém.	Vypnite zariadenie EPSON STYLUS DX a znovu ho zapnite. Ak chyba nezmizne, kontaktujte autorizované servisné stredisko alebo spoločnosť Epson. ➔ „Podpora zákazníkom“ na strane 21

\* Tieto chyby sa na zariadení EPSON STYLUS radu DX4200 neobjavujú.

## Problémy a ich riešenie

Ak pri použití zariadenia EPSON STYLUS DX vzniknú problémy, skontrolujte nasledujúce riešenie.



### Problémy s kopírovaním

- Predloha musí byť umiestnená v ľavom hornom rohu platne na dokumenty.
- Ak sú okraje kópie orezané, posuňte predlohu mierne od rohu.
- Papier musí byť vložený krátkou hranou napred, celkom doprava a s ľavým vodidlom zarovnaným k ľavej hrane papiera. Stoh papiera nesmie presahovať značku ≡ na vnútornej strane ľavého vodidla okraja.

### Problémy s podávaním papiera

- Odstráňte papier z podávača listov. Pretrepte okraje stohu papierov, aby sa listy oddelili. Potom vložte papier k pravej hrane a prisuňte k papieru ľavé vodidlo okraja, nie však príliš tesne. Papier nesmie byť pred krytom podávača.
- Nevkladajte príliš mnoho listov naraz. Časť na ➔ str. 5 obsahuje informácie o počte listov, ktorý je možný vložiť.

- Ak v zariadení uviazne papier, indikátor  **Chyba** bude blikať. Pri odstraňovaní uviaznutého papiera postupujte nasledujúcim spôsobom:



1. Stlačením tlačidla  **Farebne** vysuňte uviaznutý papier. Ak sa papier nevysunie, prejdite k ďalšiemu kroku.
2. Ak papier uviazne v oblasti podávača listov alebo výstupného zásobníka, opatrne ho vyťahnite a potom stlačte tlačidlo  **Farebne**.

Ak papier uviazol vnútri zariadenia EPSON STYLUS DX, stlačením tlačidla  **Zapnuté** zariadenie vypnite. Otvorte jednotku skenera a odstráňte všetok papier, vrátane prípadných útržkov. Papier neťahajte späť, mohol by sa poškodiť podávač listov. Zatvorte jednotku skenera a zapnite zariadenie EPSON STYLUS DX.

### Problémy s kvalitou tlače

Ak sa vyskytnú problémy s kopírovaním alebo kvalitou tlače, skúste nasledujúce riešenie:

- Dokument musí byť pritlačený na platni na dokumenty po celej jeho ploche a zariadenie EPSON STYLUS DX nesmie byť naklonené ani umiestnené na šikmom povrchu.
- Vložte papier tlačovou stranou nahor (táto strana je obvykle belšia, jasnejšia alebo lesklá).

- Papier nesmie byť skrútený ani pokrčený.
- Vkladajte vždy len jeden list. Odoberte listy z výstupného zásobníka (nesmie sa v ňom nahromadiť príliš veľa listov).
- Nastavte pomocou ovládacieho panela veľkosť a typ papiera podľa vloženého papiera (➔ str. 5).
- Aby bolo dosiahnutá maximálna kvalita tlače, používajte papier Epson (➔ str. 5) a atramentové zásobníky Epson (➔ str. 14).
- Páčku hrúbky papiera nastavte do polohy  (vhodná pre väčšinu typov papiera). Ak tlačíte na obálky, nastavte páčku do polohy .
- Ak sú na výťažku svetlé alebo tmavé pruhy alebo ak je tlač príliš slabá, možno bude nutné vyčistiť tlačovú hlavu. Skontrolujte trysky podľa pokynov (str. 16), aby ste zistili, či je čistenie tlačovej hlavy nutné.
- Vyčistite tlačovú hlavu (str. 16).
- Ak sa na výťažku objavujú nerovné čiary, možno bude nutné nastaviť tlačovú hlavu. V časti na ➔ str. 17 nájdete pokyny na nastavenie.
- Atramentový zásobník môže byť starý alebo sa v ňom míňa atrament. V časti na ➔ str. 14 nájdete pokyny na výmenu atramentového zásobníka.
- Ak sa na obrázku objaví bodkovaná čiara, vyčistite platňu na dokumenty čistou a suchou handričkou, ktorá nepúšťa vlákna (neodporúčame papierové vreckovky). Ak je to nutné, použite malé množstvo prostriedku na čistenie skla. **Nestriekajte prostriedok na čistenie skla priamo na platňu na dokumenty.**

### Problém s tlačovou hlavou

Ak kryt zásobníka atramentu nie je možné zatvoriť alebo ak sa tlačová hlava nepresunie do základnej polohy, otvorte kryt a zatlačte atramentový zásobník úplne nadol (musí zaklapnúť).

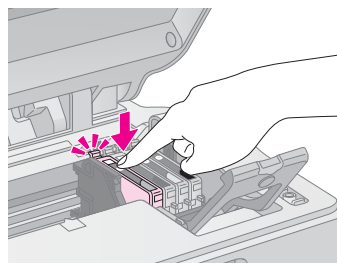

### Ďalšie problémy

Po vypnutí zariadenia EPSON STYLUS DX nemusí červená žiarivka vnútri zariadenia EPSON STYLUS DX ihneď zhasnúť. Žiarivka bude svietiť maximálne 15 minút, potom automaticky zhasne. Nejde o poruchu.

# Podpora zákazníkom

## Kontaktovanie podpory zákazníkom

Ak sa počas činnosti produktu Epson vyskytnú problémy, ktoré sa nedajú odstrániť podľa pokynov uvedených v dokumentácii k produktu, obráťte sa na centrum podpory zákazníkom. Informácie o kontakte na podporu zákazníkom spoločnosti EPSON nájdete v dokumente Pan-European Warranty Document. Zamestnanci centra podpory zákazníkom vám dokážu pomôcť oveľa rýchlejšie, ak im poskytnete nasledujúce údaje:

- sériové číslo produktu,  
(Štítok so sériovým číslom je zvyčajne na zadnej strane tlačiarne.)
- model produktu
- verzia software zariadenia  
(Kliknite na položku **About** /O aplikácii/, **Version Info** /Informácie o verzii/ alebo iné tlačidlo v software zariadenia.)
- značka a model počítača
- názov a verzia operačného systému počítača
- názvy a verzie softwarových aplikácií, ktoré s produktom obvykle používate

## Stránky WWW technickej podpory

Navštívte stránky na adrese <http://www.epson.com> a zvolte časť podpory na miestnych webových stránkach EPSON, kde nájdete najnovšie ovládače, odpovede na často kladené otázky, príručky a iné položky na prevzatie.

Stránky WWW technickej podpory spoločnosti Epson poskytujú pomoc pri problémoch, ktoré sa nedajú vyriešiť pomocou informácií na riešenie problémov v dokumentácii tlačiarne.

## Dôležité bezpečnostné pokyny

Pred použitím zariadenia EPSON STYLUS DX si prečítajte a dodržiavajte bezpečnostné pokyny:

- Dbajte na všetky výstrahy a pokyny uvedené na zariadení EPSON STYLUS DX.
- Používajte typ zdroja, ktorý je uvedený na štítku.
- Používajte len napájací kábel dodaný so zariadením EPSON STYLUS DX. Použitie iného kábla môže spôsobiť požiar alebo úraz elektrickým prúdom. Kábel nepoužívajte s inými zariadeniami.
- Dbajte na to, aby napájací kábel, ktorý používate, spĺňal miestne bezpečnostné normy.
- Zariadenia EPSON STYLUS DX umiestnite v blízkosti elektrickej zásuvky, kde sa dá jednoducho vytiahnuť napájací kábel.
- Nedovoľte, aby sa napájací kábel poškodil.
- Ak na zapojenie zariadenia EPSON STYLUS DX používate predlžovací kábel, skontrolujte, či celková kapacita prúdu pre všetky zariadenia zapojená pomocou tohto kábla neprekračuje kapacitu šnúry v ampéroch. Taktiež skontrolujte, či celkový príkon všetkých zariadení pripojených do sieťovej zásuvky nepresahuje prúdovú zaťažiteľnosť sieťovej zásuvky.
- Neumiestňujte zariadenie do prostredia s výrazne premenlivou teplotou a vlhkosťou, do prašného prostredia ani do prostredia, kde by mohlo byť vystavené vibráciám.
- Ponechajte okolo zariadenia EPSON STYLUS DX dostatok priestoru, aby mohlo dostatočne vetrať. Nezakrývajte otvory na skrini ani do nich nezasúvajte žiadne predmety.
- Zariadenie EPSON STYLUS DX neumiestňujte v blízkosti kúrenia, ventilačných otvorov ani na priame slnečné svetlo.
- Umiestnite zariadenie EPSON STYLUS DX na rovný pevný povrch, ktorý na všetkých stranách presahuje základňu zariadenia. Zariadenia nebude plne funkčné, ak bude naklonené alebo postavené našikmo.
- Zariadenie EPSON STYLUS DX umiestnite aspoň 10 cm od steny.
- Neotvárajte jednotku skenera, ak zariadenie EPSON STYLUS DX tlačí, skenuje či kopíruje.

- Dávajte pozor, aby sa na zariadenie EPSON STYLUS DX nevyliala žiadna tekutina.
- Okrem prípadov výslovne popísaných v tejto príručke nesnažte sa zariadenia EPSON STYLUS DX sami opravovať.
- V nasledujúcich prípadoch odpojte zariadenie EPSON STYLUS DX od elektrickej siete a zverte opravu kvalifikovanému servisnému technikovi: Je poškodený napájací kábel alebo zástrčka; do zariadenia prenikla kvapalina; zariadenie spadlo alebo má poškodenú skriňu, zariadenie nefunguje normálne alebo vykazuje výraznú zmenu funkčnosti. Nastavujte iba tie ovládacie prvky, ktoré sú opísané v pokynoch pre činnosť prístroja.
- Pri skladovaní alebo preprave zariadenie EPSON STYLUS DX neklopte, nestavajte zvislo ani neprevracajte, v opačnom prípade môže vytiect' atrament zo zásobníka.

## Bezpečnostné pokyny na použitie atramentových zásobníkov

- Atramentové zásobníky uchovávajte mimo dosahu detí a nepite ich obsah.
- Pri manipulácii s použitým atramentovým zásobníkom buďte opatrní, pretože okolo otvoru pre prívod atramentu môžu byť zvyšky atramentu. Ak sa vám atrament dostane na pokožku, dôkladne ju umyte mydlom a vodou. Ak sa vám dostane do očí, ihneď ich vypláchnite vodou. Ak by ste mali nejaké problémy alebo spozorujete zhoršenie zraku, ihneď navštívte lekára.
- V priebehu tlače nedávajte ruky do zariadenia EPSON STYLUS DX a nedotýkajte sa atramentových zásobníkov.
- Nainštalujte nový atramentový zásobník ihneď po vytiahnutí prázdneho zásobníka. V opačnom prípade by mohla vyschnúť tlačová hlava, čo by znemožnilo tlač zariadenia EPSON STYLUS DX.
- Ak vytiahnete atramentový zásobník a plánujete ho použiť neskôr, chráňte oblasť na odčerpávanie atramentu pred nečistotami a prachom; zásobníky skladujte v rovnakom prostredí, v akom je zariadenie EPSON STYLUS DX. V časti na odčerpávanie atramentu je uzáver, takže nie je nutné túto oblasť zakrývať. Zabráňte však kontaktu iných predmetov s zásobníkom, mohli by sa znečistiť. Nedotýkajte sa tejto časti ani jej okolia.

## Kompatibilita s programom ENERGY STAR®



Spoločnosť Epson je partnerom programu ENERGY STAR® a potvrdzuje, či tento produkt spĺňa požiadavky smernice ENERGY STAR® pre úsporu energie.

Medzinárodný program ENERGY STAR® Office Equipment predstavuje dobrovoľné partnerstvo v oblasti kancelárskeho a počítačového priemyslu, ktoré si kladie za cieľ propagáciu úsporných počítačov, monitorov, tlačiarň, faxov, kopírokov, skenerov a multifunkčných zariadení s cieľom obmedziť znečistenie životného prostredia v dôsledku výroby elektrickej energie. Logo a štandard týchto zariadení je jednotný vo všetkých zúčastnených krajinách.

## Autorské práva

Bez predchádzajúceho písomného súhlasu spoločnosti Seiko Epson Corporation nie je možné žiadnu časť tejto publikácie reprodukovat', uschovávať vo vyhľadávacích systémoch ani prenášať v žiadnej inej forme alebo iným spôsobom, či už elektronicky, mechanicky, fotokopírovaním, nahrávaním alebo inak. Informácie, ktoré obsahuje táto publikácia sú určené iba na použitie s daným produktom. Spoločnosť Epson nenesie žiadnu zodpovednosť za akékoľvek použitie týchto informácií pri práci s inými typmi tlačiarní.

Spoločnosť Seiko Epson Corporation ani jej pobočky nenesú žiadnu zodpovednosť voči kupujúcemu alebo tretím stranám za škody, straty, náklady alebo výdaje spôsobené kupujúcemu alebo tretím stranám v dôsledku náhodného alebo nesprávneho použitia tohto produktu, neodbornej úpravy, opravy alebo zmeny produktu alebo nedodržania pokynov pre obsluhu a údržbu dodaných spoločnosťou Seiko Epson Corporation (okrem USA).

Spoločnosť Seiko Epson Corporation nezodpovedá za žiadne škody ani problémy spôsobené použitím príslušenstva alebo spotrebného materiálu, na ktorom nie je uvedené označenie originálnych výrobkov Original Epson Products alebo Epson Approved Products od spoločnosti Seiko Epson Corporation.

Spoločnosť Seiko Epson Corporation nezodpovedá za žiadne škody spôsobené elektromagnetickým rušením, ktoré vzniklo v dôsledku použitia káblov rozhrania, ktoré nie sú označené ako schválené produkty Epson Approved Products spoločnosti Seiko Epson Corporation.

EPSON® je registrovaná ochranná známka a EPSON STYLUS™ je ochranná známka spoločnosti Seiko Epson Corporation.

USB DIRECT-PRINT™ a logo USB DIRECT-PRINT sú ochranné známky spoločnosti Seiko Epson Corporation. Copyright © 2002 Seiko Epson Corporation. Všetky práva vyhradené.

DPOF™ je ochranná známka spoločnosti CANON INC., Eastman Kodak Company, Fuji Photo Film Co., Ltd. a Matsushita Electric Industrial Co., Ltd.

SD™ je ochranná známka.

Memory Stick, Memory Stick Duo, Memory Stick PRO a Memory Stick PRO Duo sú ochranné známky spoločnosti Sony Corporation.

xD-Picture Card™ je ochranná známka spoločnosti Fuji Photo Film Co., Ltd.

**Všeobecná poznámka:** Ďalšie tu použité názvy produktov slúžia len na identifikačné účely a môžu byť ochrannými značkami príslušných vlastníkov. Spoločnosť Epson sa vzdáva akýchkoľvek a všetkých práv na tieto známky.

Copyright © 2005 Seiko Epson Corporation. Všetky práva vyhradené.



MEMORY STICK PRO™

